



Dell P3223DE skærm

Brugervejledning

Model: P3223DE
Reguleringsmodel: P3223DEt



-  **BEMÆRK:** En BEMÆRKNING er vigtige oplysninger, der hjælper dig med at bruge din computer.
-  **FORSIGTIG:** FORSIGTIG angiver potentiel skader på hardware eller tab af data, hvis instruktionerne ikke følges.
-  **ADVARSEL:** ADVARSEL angiver et potentiale for materielle skader, personskader eller dødsfald.

Copyright © 2022 Dell Inc. eller dets datterselskaber. Alle rettigheder forbeholdes. Dell, EMC og andre varemærker er varemærker tilhørende Dell Inc. eller dets datterselskaber. USB Type-C® og USB-C® er registreret varemærker tilhørende USB Implementers Forum. Andre varemærker er muligvis varemærker tilhørende deres respektive ejere.

Indhold

Sikkerhedsinstruktioner	6
Om din skærm	7
Pakkens indhold	7
Produktegenskaber	8
Identifikation af delene og betjeningsknapperne	9
Set forfra	9
Set bagfra	10
Set fra bunden	11
Skærmspecifikationer	13
Opløsningsspecifikationer	14
Forudindstillede visningsfunktioner	15
Elektriske specifikationer	17
Fysiske egenskaber	18
Miljøegenskaber	19
Stikbenenes tildeling	20
Plug-and-Play	27
LCD-skærmskvalitet og pixelpolitik	27
Retningslinjer for vedligeholdelse	28
Skader på monitoren som følge af forkert rengøring	28
Opsætning af skærmen	29
Montering af stativet	29
Brug hældningen, drejning og lodret forlængelse	32



Hældning, drejning og lodret forlængelse	32
Drejning af skærmen.	32
Konfiguration af skærmindstillingerne på din computer efter drejning	33
Organisering af dine kabler	34
Tilslutning af din skærm.	35
Dell Power Button Sync (DPBS)	38
Tilslutning af skærmen til DPBS for første gang	41
Brug af DPBS-funktion.	42
Tilslutning af skærmen til USB-C	44
Fjernelse af skærmstativet	46
Vægmontering (ekstraudstyr).	47
Betjening af skærmen	48
Tænd skærmen.	48
Brug af joysticket	48
Brug af menuen	49
Knap på forside	51
Sådan bruges hovedmenuen	52
Sådan bruges menulåsen.	62
Første opsætning.	65
Advarselsbeskeder i skærmmenuen	66
Indstilling af den maksimale opløsning	69
Fejlfinding	70
Selvtest	70
Built-in Diagnostics (Den indbyggede diagnosticering)	71
Almindelige problemer.	72
Produktbestemte problemer	74
USB-relaterede problemer.	77



Appendiks	78
FCC-bemærkninger (kun i USA) og andre lovgivningsmæssige oplysninger.	78
Sådan kontakter du Dell	78
EU-produktdatabase til energimærke og produktinformationsark	78



Sikkerhedsinstruktioner

△ FORSIGTIG: Brug af andre betjeningsknapper, justeringer eller procedurer end dem, der står i denne dokumentation, kan føre til stød, elektriske farer og/eller mekaniske farer.

- Placer skærmen på en fast overflade og håndter den forsigtigt. Skærmen er skrøbelig og den kan tage skade, hvis den tabes eller udsættes for stød.
- Sørg altid for, at din skærm har en elektrisk klassificering, der virker med vekselstrømmen på stedet, hvor skærmen bruges.
- Skærmen skal opbevares i stuetemperatur. For kolde eller varme forhold kan påvirke skærmens flydende krystaller.
- Skærmen må ikke udsættes for store vibrationer eller stød. Skærmen må fx ikke puttes i et bagagerum.
- Træk stikket ud af skærmen, hvis den ikke skal bruges i længere tid.
- For at undgå elektrisk stød, må du ikke forsøge at fjerne dækslet eller komme i kontakt med delene i skærmen.

Yderligere oplysninger om sikkerhedsinstruktioner kan findes i dokumentet Sikkerhedsmiljø og lovmæssige oplysninger (SERI), der følger med skærmen.









Om din skærm

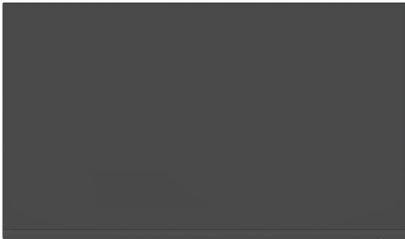

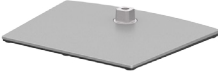
Pakkens indhold

Din skærm leveres med delene i nedenstående tabel. Kontakt Dell, hvis der mangler nogen dele. Se afsnittet [Kontakt Dell](#) for yderligere oplysninger.

 **BEMÆRK: Nogle dele er muligvis ekstraudstyr, og de følger muligvis ikke med din skærm. Nogle funktioner er muligvis ikke tilgængelige i visse lande.**

	Skærm
	Stativstang
	Stativfod
	Ledning (varierer efter land)
	USB-C-kabel (C til C)
	USB-C-kabel (A til C)
	DP-kabel



	kabelbinder
	<ul style="list-style-type: none"> • Opsætningsvejledning • Oplysninger om sikkerhed, miljø og lovgivning

Produktegenskaber

Dell P3223DE skærmen har en aktiv matrix, TFT (Thin-Film Transistor, LCD-skærm (Liquid Crystal Display) og LED-baggrundslys. Skærmen har følgende funktioner:

- 80 cm (31,5 tommer) aktivt visningsområde (Målt diagonalt) 2560 x 1440 (16:9) opløsning, plus understøttelse af fuld skærm på lavere opløsninger.
- Brede synsvinkler med 99% sRGB.
- Justering af hældning, drejning, drejning om akse og lodret forlængelse.
- Aftageligt stativ og VESA™ (Video Electronics Standards Association) 100 mm monteringshuller til fleksible monteringsløsninger.
- Ultratynd kant, der minimerer kanttykkelsen ved brug af flere skærme, og gør opsætningen lettere og giver en bedre seeroplevelse.
- Omfattende digital forbindelse med DP og HDMI, der hjælper med at fremtidssikre din skærm.
- Plug and play, hvis dette understøttes af din computer.
- Justeringer i skærmmenuen (OSD), for nem opsætning og optimering af skærmen.
- Låsning af tænd/sluk-knappen og knapperne til skærmmenuen.
- Hul til lås.
- ≤ 0,3 W når enheden er Standby Mode (Til på standby).
- Optimer øjenkomforten med en flimmerfri skærm, der minimerer fare for udsendelse af blått lys.
- Skærmen bruger et panelet med lavt blått lys og er i overensstemmelse med TUV Rheinland (hardwareløsning) i fabriksindstilling/standardindstilling **(Forhåndsindstilling: Standard)**.
- Sænker niveauet af farligt blått lys, der udsendes fra skærmen for at gøre det mere behageligt for dine øjne, når du kigger på skærmen.
- Skærmen er udstyret med en flimmerfri teknologi, der fjerner det synlige flimmer, hvilket giver en behagelig oplevelse, så brugerne undgår øjenbelastning og træthed.



- Skærmen er udstyret med funktionen Dell Power Button Sync (DPBS), der bruges til at styre pc-systemets strømtilstand med skærmens tænd/sluk-knap.*
- * Et PC-system, der understøtter DPBS, er Dell OptiPlex 7090/3090 Ultra-plattformen.

⚠ ADVARSEL: De mulige langtidsvirkninger ved udsættelse af blåt lys fra skærmen kan være beskadigelse af øjnene, herunder træthed i øjnene eller digital øjenbelastning.

Identifikation af delene og betjeningsknapperne

Set forfra



Mærkat	Beskrivelse	Brug
1	Strømindikator	Når indikatoren lyser hvid, er skærmen tændt og fungerer normalt. Når indikatoren blinker hvid, er skærmen på standby.



Set bagfra

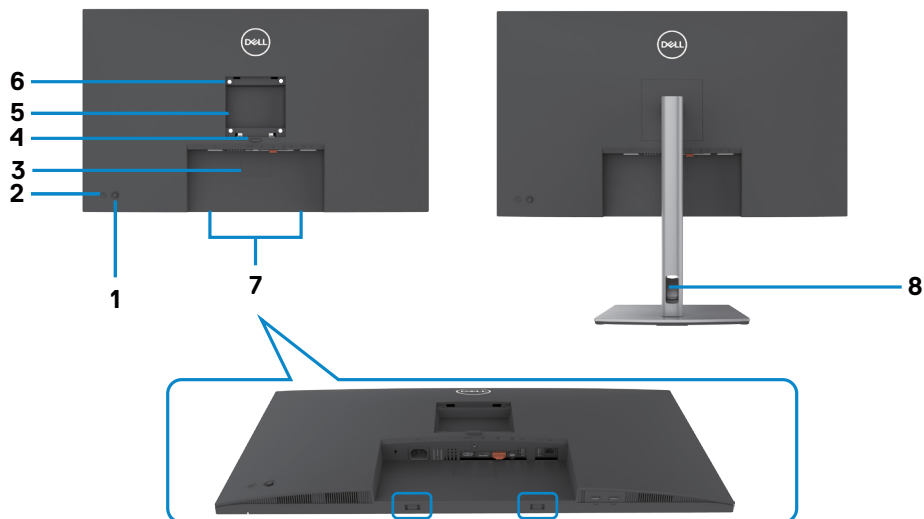

Mærkat	Beskrivelse	Brug
1	Joystick	Bruges til styring i skærmmenuen (OSD).
2	Tænd/sluk-knappen	Bruges til at tænde og slukke skærmen.
3	Stregkode, serienummer og servicemærke	Se dette mærkat, hvis du skal kontakte Dell for teknisk support.
4	Frigørelsesknap til stativet	Frigør stativet fra skærmen.
5	Reguleringsmærkat	Viser en liste over myndighedsgodkendelser.
6	VESA monteringshuller (100 mm x 100 mm - bagved VESA-dækslet)	Skærmen kan vægmonteres med et VESA-kompatibelt vægophæng (100 mm x 100 mm).
7	Monteringsriller på denne Dell Soundbar	Til montering af en Dell Soundbar (sælges separat).
8	Rille til kabelstyring	Bruges til at organisere kablerne ved, at sætte dem i rillen.



Set fra bunden

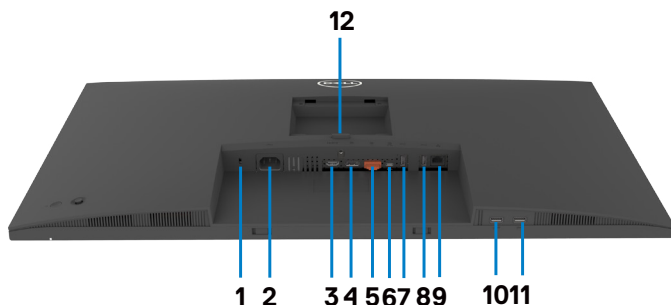

Mærkat	Beskrivelse	Brug
1	Hul til lås	Bruges til, at spænde skærmen fast med en kabellås (sælges separat).
2	Strømskik	Bruges til tilslutning af ledningen.
3	HDMI-stik	Bruges til, at tilslutte din computer med et HDMI-kabel (sælges separat).
4	DisplayPort-indgang	Bruges til, at tilslutte din computer med et DisplayPort-kabel.
5	DP-port (udgang) 	DP-udgangen bruges til skærmen, der er udstyret med MTS (Multi-Stream Transport). Du kan se, hvordan MST slås til i afsnittet “Tilslutning af skærmen til DP MST-funktionen” . BEMÆRK: Fjern gummiproppen, når du bruger DP-udgangsstikket.
6	USB-C-port	Bruges til tilslutning af din computer med et USB-C-kabel. USB-C-port har den hurtigste overførselshastighed og en anden funktion med DP 1.4, der understøtter en opløsning op til 2560 x 1440 på 60 Hz PD 20 V / 4,5 A, 15 V / 3 A, 9 V / 3 A, 5 V / 3 A. BEMÆRK: USB-C kan ikke bruges i Windows-udgaver, der er ældre end Windows 10.



7&8 10&11	SuperSpeed USB 5 Gbps (USB 3.2 Gen 1) USB-A downstream-port (4)	Port med  ikonet understøtter 5 V / 0,9 A. Bruges til tilslutning af dine USB-enheder. Denne port kan kun bruges, når du har forbundet USB-kablet fra computeren til skærmen. BEMÆRK: For at undgå signalforstyrrelser anbefales det IKKE at tilslutte andre USB-enheder til tilstødende porte, når en trådløs USB-enhed er tilsluttet en USB-downstream-port.
9	RJ-45-stik	Tilslutning til internettet Du kan kun gå på internettet med RJ45-stikket, når du har forbundet USB-kablet (A til C eller C til C) fra computeren til skærmen.
12	Stativlås	Lås stativet fast på skærmen med en M3 x 6 mm skrue (skrue medfølger ikke).



Skærmspecifikationer

Skærmtype	Aktiv matrix - TFT LCD
Paneltype	IPS-panel
billedformat	16:9
Synlig billedmål	
Diagonalt	80,00 cm (31,5 tommer)
Aktivt område	
Vandret	698,11 mm (27,48 tommer)
Lodret	392,69 mm (15,46 tommer)
Område	274140,82 mm ² (424,92 tommer ²)
Pixelpitch	0,2727 mm x 0,2727 mm
PPI (Pixel per inch)	93,24
Synsvinkel	
Vandret	178° (typisk)
Lodret	178° (typisk)
Lysstyrke	350 cd/m ² (typisk)
Kontrastforhold	1000 til 1 (typisk)
Skærmbelægning	Anti-refleksbehandling af den forreste polarisator (3H) med en hård belægning
Baggrundslys	LED
Svartid (grå til grå)	5 ms (Hurtig funktion) 8 ms (Normal funktion)
Farvedybde	1,07 milliarder farver
Farveskala*	99% sRGB
Tilslutningsmuligheder	<ul style="list-style-type: none">• 1 x DP 1.4 (indgang) (HDCP 1.4)• 1 x DP (udgang) med MST (HDCP 1.4)• 1 x HDMI 1.4 (HDCP 1.4)• 1 x USB-C (USB 3.2 Gen1, 5 gbps) - upstream• 4 x Superspeed USB 5 gbps (USB 3.2 Gen1) downstream• 1 x RJ45
Kantbredde (skærmkant med aktivt område)	



Foroven	7,57 mm
Venstre/højre	7,55 mm
Forneden	17,40 mm
Justerbarhed	
Stativ med højdejustering	150 mm
Hældning	-5° til 21°
Drejning	-30° til 30°
Drejning om aksel	-90° til 90°
Kabelstyring	Ja
Kompatibel med Dell Display Manager (DDM)	Easy Arrange og andre nøglefunktioner
Sikkerhed	Hul til lås (kabellåsen købes separat)

* Kun på original skærm, på forudindstillingen Tilpasset.

Opløsningsspecifikationer

Vandret søgeområde	30 kHz til 90 kHz
Lodret søgeområde	56 Hz til 76 Hz
Maksimal forudindstillet opløsning	2560 x 1440 på 60 Hz
Videoegenskaber (HDMI skiftefunktion)	480p, 576p, 720p, 1080i, 1080p



Forudindstillede visningsfunktioner

Visningsfunktioner	Vandret frekvens (kHz)	Lodret frekvens (Hz)	Pixelklok (MHz)	Synkroniser polaritet (vandret/lodret)
IBM, 720 x 400	31,47	70,08	28,32	-/+
VESA, 640 x 480	31,47	59,94	25,18	-/-
VESA, 640 x 480	37,50	75,00	31,50	-/-
VESA, 800 x 600	37,88	60,32	40,00	+/+
VESA, 800 x 600	46,88	75,00	49,50	+/+
VESA, 1024 x 768	48,36	60,00	65,00	-/-
VESA, 1024 x 768	60,02	75,03	78,75	+/+
VESA, 1152 x 864	67,50	75,00	108,00	+/+
VESA, 1280 x 1024	63,98	60,02	108,00	+/+
VESA, 1280 x 1024	79,98	75,02	135,00	+/+
VESA, 1600 x 1200	75,00	60,00	162,00	+/+
CTA, 1920 x 1080	67,50	60,00	148,50	+/+
CVR, 2560 x 1440	88,79	59,95	241,50	+/-



DP MST-funktioner (Multi-Stream Transport)

MST-kildeskærm	Højeste antal eksterne skærme, der kan bruges.	
	2560 x 1440/60 Hz	
	8 bit	10 bit
HBR3 (Høj opløsning)	4	3
HBR2 (Høj opløsning)	2	2

BEMÆRK: Den højeste opløsning på den eksterne skærm, der kan bruges er 2560 x 1440 60 Hz.

USB-C MST-funktioner (Multi-Stream Transport)

Oplysninger om skærmmenuen: Forbindelsehastighed (aktuelle)	Højeste antal eksterne skærme, der kan bruges.	
	2560 x 1440/60 Hz	
	8 bit	10 bit
HBR3 (Høj opløsning)	4	3
HBR3 (Høj datahastighed)	2	1
HBR2 (Høj opløsning)	2	2
HBR2 (Høj datahastighed)	1	1



Elektriske specifikationer

Videindgangssignaler	• Digitalt videosignal for hver linje med 100 ohm impedans • Understøtter signalindgangene DP / HDMI / USB-C
Indgangsspænding/ frekvens/strøm	100-240 V vekselstrøm (AC) / 50 eller 60 Hz / 2,3 A (maks.)
Indgangsstrøm	120 V: 42 A (maks.) 240 V: 80 A (maks.)
Strømforbrug	0,3 W (slukket) ¹ 0,3 W (på standby) ¹ 29,90 W (tændt) ¹ 183 W (maks.) ² 23,45 W ($P_{\text{tændt}}$) ³ 75,37 kWh (TEC) ³

¹ Som angivet i EU 2019/2021 og EU 2019/2013.

² Den maksimale lysstyrke og kontrast med den maksimale strømbelastning på alle USB-porte.

³ $P_{\text{tændt}}$: Strømforbruget, når produktet er tændt, som angivet i Energy Star 8.0.
TEC: Samlet energiforbrug i kWh, som angivet i Energy star 8.0.

Dette dokument er kun til reference og det viser produktets målte ydeevne.

Dit produkt fungerer muligvis ikke på samme måde, afhængigt af hvilken software, dele og eksternt udstyr, du har bestilt. Producenten er ikke forpligtet til at opdatere sådanne oplysninger.

Derfor bør kunden ikke stole på disse oplysninger ved beslutningstagning om elektriske tolerancer eller andet. Producenten giver ingen garanti for nøjagtighed eller fuldstændighed i oplysningerne, hverken udtrykkeligt eller underforstået.

 **BEMÆRK: Skærmen er ENERGY STAR-certificeret.**



Dette produkt lever op til kravene i ENERGY STAR, når fabriksindstillingerne bruges. Produktet kan gendannes til fabriksindstillinger i punktet “Fabriksnulstilling” i skærmmenuen. Ændring af fabriksindstillingerne eller aktivering af andre funktioner, kan øge strømforbruget, så det er over grænserne, der er angivet i ENERGY STAR.



Fysiske egenskaber

Stiktype	<ul style="list-style-type: none">· DP-stik (med DP ind- og DP-udgang)· HDMI-stik· USB-C-port· USB 3.2 Gen 1, 5 gbps) downstream-port x 4· RJ45-stik
Signalkabeltype	<ul style="list-style-type: none">· DP til DP-kabel 1,8 meter· USB-C til C-kabel 1,0 meter· USB-A til C-kabel 1,8 meter
Mål (med stativ)	
Højde (trækket ud)	617,15 mm (24,30 tommer)
Højde (trykket ned)	467,44 mm (18,40 tommer)
Bredde	712,42 mm (28,05 tommer)
Dybde	230,10 mm (9,06 tommer)
Mål (uden stativ)	
Højde	417,10 mm (16,42 tommer)
Bredde	712,42 mm (28,05 tommer)
Dybde	54,05 mm (2,13 tommer)
Stativmål	
Højde (trækket ud)	482,40 mm (18,99 tommer)
Højde (trykket ned)	436,50 mm (17,19 tommer)
Bredde	300,00 mm (11,81 tommer)
Dybde	230,10 mm (9,06 tommer)
Fod	300,00 mm x 230,00 mm (11,81 tommer x 9,06 tommer)
Vægt	
Vægt med emballage	15,32 kg (33,77 lb)
Vægt med stativ og kabler	11,70 kg (25,79 lb)
Vægt uden stativ (til vægmontering og brug af et VESA-ophæng - uden kabler)	7,06 kg (15,56 lb)
Stativets vægt	4,27 kg (9,41 lb)



Miljøegenskaber

Overensstemmende standarder	
<ul style="list-style-type: none">• ENERGY STAR-certificeret skærm.• EPEAT-registreret, hvor det er relevant. EPEAT-registrering varierer efter land. Se https://www.epeat.net for registreringsstatus i dit land.• TCO Certified & TCO Certified Edge.• I overensstemmelse med RoHS-reglerne.• BFR/PVC-fri skærm (undtagen eksterne kabler).• Opfylder NFPA 99-kravene til lækstrøm.• Arsenikfrit glas og kviksølvfri til panelet.	
Temperatur	
I brug	0°C til 40°C (32°F til 104°F)
Ikke i brug	-20°C til 60°C (-4°F til 140°F)
Luftfugtighed	
I brug	20% til 80% (ikke kondenserende)
Ikke i brug	5% til 90% (ikke kondenserende)
Højde	
I brug	5,000 m (16.404 fod) (maks.)
Ikke i brug	12.192 m (40.000 fod) (maks.)
Varmefordeling	624,42 BTU/time (maks.) 102,02 BTU/time (tændt)



Stikbenenes tildeling

DP-port (indgang)

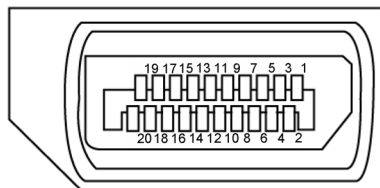

Stikben-nummer	20-stikben på siden af tilsluttede signalkabel
1	ML3(n)
2	GND
3	ML3(p)
4	ML2(n)
5	GND
6	ML2(p)
7	ML1(n)
8	GND
9	ML1(p)
10	ML0(n)
11	GND
12	ML0(p)
13	CONFIG1
14	CONFIG2
15	AUX CH (p)
16	GND
17	AUX CH (n)
18	Registrering af stiktilslutning
19	Retur
20	DP_PWR



DP-port (udgang)

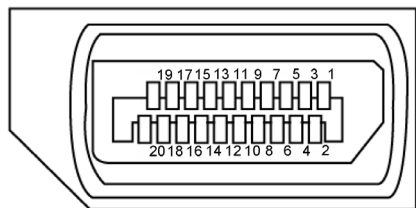

Stikben-nummer	20-stikben på siden af til tilsluttede signalkabel
1	ML0(p)
2	GND
3	ML0(n)
4	ML1(p)
5	GND
6	ML1(n)
7	ML2(p)
8	GND
9	ML2(n)
10	ML3(p)
11	GND
12	ML3(n)
13	CONFIG1
14	CONFIG2
15	AUX CH(p)
16	GND
17	AUX CH(n)
18	Registrering af stiktilslutning
19	Retur
20	DP_PWR



HDMI-stik

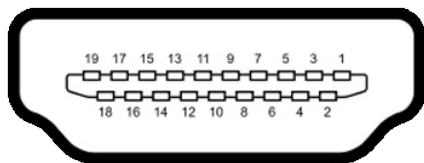

Stikben-nummer	19-stikben på siden af til tilsluttede signalkabel
1	TMDS DATA 2+
2	TMDS DATA 2 BESKYTTET
3	TMDS DATA 2-
4	TMDS DATA 1+
5	TMDS DATA 1 BESKYTTET
6	TMDS DATA 1-
7	TMDS DATA 0+
8	TMDS DATA 0 BESKYTTET
9	TMDS DATA 0-
10	TMDS KLOK+
11	TMDS KLOK BESKYTTET
12	TMDS KLOK-
13	CEC
14	Reserveret (N.C. på enheden)
15	DDC KLOK (SCL)
16	DDC DATA (SDA)
17	DDC/CEC jordforbindelse
18	+5 V EFFEKT
19	REGISTRERING AF STIKTILSLUTNING



USB-C-port

USB Type-C receptacle

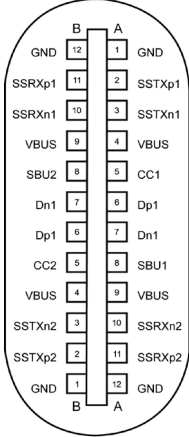

typically connected to a charger through a Type-C cable

Stikben	Signal	Stikben	Signal
A1	GND	B12	GND
A2	SSTXp1	B11	SSRXp1
A3	SSTXn1	B10	SSRXn1
A4	VBUS	B9	VBUS
A5	CC1	B8	SBU2
A6	Dp1	B7	Dn1
A7	Dn1	B6	Dp1
A8	SBU1	B5	CC2
A9	VBUS	B4	VBUS
A10	SSRXn2	B3	SSTXn2
A11	SSRXp2	B2	SSTXp2
A12	GND	B1	GND



Universal Serial Bus (USB)

Dette afsnit oplyser dig om USB-portene på din skærm.

Din skærm har følgende USB-porte:

- 4 downstream - Super speed USB 5 gbps (USB 3.2 Gen1)

BEMÆRK: Skærmens USB-porte virker kun, når skærmen er tændt eller på standby. Hvis du slukker og tænder skærmen, kan det tage et par sekunder, før tilsluttede eksterne enheder virker.

Super speed USB 5 gbps (USB 3.2 Gen1)

Overførselshastighed	Datahastighed	Maksimal strømforbrug (hver port)
Super speed	5 Gbps	4,5 W
Høj hastighed	480 Mbps	2,5 W
Fuld hastighed	12 Mbps	2,5 W

USB 3.2 Gen1 (5 gbps) downstream-port

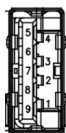

Stikben-nummer	Signalnavn	Stikben-nummer	Signalnavn
1	VBUS	6	StdA_SSRX+
2	D-	7	GND_DRAIN
3	D+	8	StdA_SSTX-
4	GND	9	StdA_SSTX+
5	StdA_SSRX-	Skal	Beskyttet



RJ45-port (stik-side)

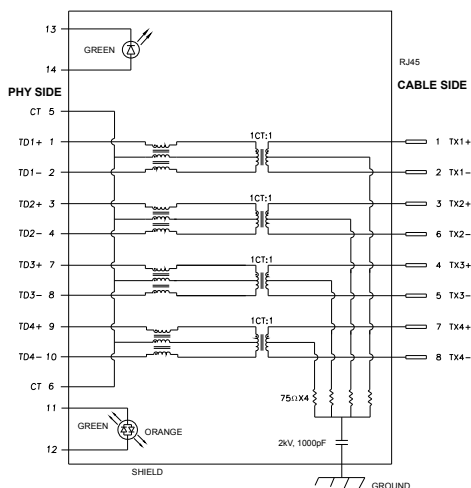

Stikben	Signal	Stikben	Signal
1	TD1 +	8	TD3 -
2	TD1 -	9	TD4 +
3	TD2 +	10	TD4 -
4	TD2 -	11	GRØN_ ORANGE
5	CT	12	GRØN_ ORANGE
6	CT	13	GRØN
7	TD3 +	14	GRØN

Driverinstallation

Installer driveren Realtek USB GBE Ethernet Controller til dit system. Den kan downloades på <https://www.dell.com/support> i afsnittet "Driver og download".

Network (RJ45) datahastighed via USB-C maks. hastighed er 1000 mbps.

BEMÆRK: Denne LAN-port er kompatibel med 1000Base-T IEEE 802.3az, understøtter Mac-adresser (står på modelmærket) Pass-thru (MAPT), Wake-on-LAN (WOL) fra standby (kun S3) og UEFI* PXE Boot-funktion [UEFI PXE Boot understøttes ikke på Dell stationære computere (undtagen OptiPlex 7090/3090 Ultra Desktop)]. Disse 3 funktioner afhænger af BIOS-indstillingerne og versionen af dit operativsystem. Disse virker muligvis ikke på computere, der ikke er af mærket Dell.

*UEFI står for Unified Extensible Firmware Interface.



Statusindikator til RJ45-stikket:



LED	Farve	Beskrivelse
Højre lysindikator	Gul eller grøn	Hastighedsindikator: <ul style="list-style-type: none">• Lyser gul - 100 0 Mbps• Lyser grøn - 100 Mbps• Lyser ikke - 10 Mbps
Venstre lysindikator	Grøn	Forbindelse- og aktivitetsindikator: <ul style="list-style-type: none">• Blinker - Aktivitet på porten.• Lyser grøn - Forbindelsen oprettes.• Lyser ikke - Forbindelsen er ikke blevet oprettet.

 **BEMÆRK: RJ45-kablet følger som standard ikke med.**



Plug-and-Play

Du kan installere skærmen i alle systemer, der kan bruge Plug-and-Play. Skærmen forsyner automatisk computersystemet med sine EDID-oplysninger med DDC-protokollerne (Display Data Channel), så computeren kan konfigurere sig selv og optimere skærmindstillingerne. De fleste skærminstallationer sker automatiske. Du kan vælge forskellige indstillinger, hvis det ønskes. For yderligere oplysninger om justering af skærmens indstillinger, bedes du se afsnittet [Betjening af skærmen](#).

LCD-skærmkvalitet og pixelpolitik

Under fremstilling af LCD-skærme er det ikke ualmindeligt, at en eller flere pixler låser sig fast i én tilstand. Disse kan være svære at se, og de påvirker ikke skærmkvaliteten eller dens funktionsdygtighed. Du kan finde flere oplysninger om Dells LCD-skærmpixelpolitik på Dells supportwebsted på: <https://www.dell.com/pixelguidelines>.



Retningslinjer for vedligeholdelse

Skader på monitoren som følge af forkert rengøring

 **ADVARSEL:** Før du rengør skærmen, skal du trække skærmens ledning ud af stikkontakten.

 **FORSIGTIG:** Læs og følg [Sikkerhedsinstruktionerne](#), inden du rengør skærmen.

En forkert rengøring kan give fysisk skader på din Dell-skærm. Fysiske defekter kan påvirke skærmkabinettet og skærmen.

Følg instruktionerne på listen nedenfor, når skærmen skal rengøres.

- For at rengøre selve Dell-skærmen, skal du bruge en blød og ren klud. Hvis muligt, skal du bruge en særlig skærmklud eller en opløsning, der er beregnet til rengøring af skærme.

 **FORSIGTIG:** Brug ikke nogen former for rengøringsmidler eller kemikalier, såsom benzen, fortynder, ammoniak, slibende rengøringsmidler, alkohol eller trykluft.

- Sprøjt ikke rengøringsmidler eller vand direkte på skærmen. Hvis væske sprøjtes direkte på skærmen, ruller det ned til bunden af skærmen, hvor det kan ruste elektronikken, og derved beskadige skærmen permanent. Påfør i stedet opløsningen eller vandet på en blød klud.



 **BEMÆRK:** Brug af rengøringsmiddel kan ændre skærmens udseende. Det kan få farverne til at falme, det kan give en mælkeagtig film på skærmen, det kan deformere skærmen, give ujævne mørke skygger og skærmoverfladen kan skalle af.

 **BEMÆRK:** Skader på grund af forkert rengøring eller brug af benzen, fortynder, ammoniak, slibende rengøringsmidler, alkohol, trykluft eller nogen former for rengøringsmidler anses som at være selvforskyldt (Customer Induced Damage/CID). Selvforskyldte skader (CID) dækkes ikke af garantien fra Dell.



Opsætning af skærmen

Montering af stativet

-  **BEMÆRK:** Stativstangen og stativfoden sidder ikke på skærmen, når den sendes fra fabrikken.
-  **BEMÆRK:** Følgende instruktioner gælder kun for det stativ, der følger med skærmen. Hvis du bruger et stativ, som du har købt af en anden forhandler, skal du følge installationsvejledningen, der fulgte med stativet.
-  **FORSIGTIG:** Placer skærmen på en flad, ren og blød overflade, så den ikke rides.

Sådan monteres skærmstativet:

1. Sæt stativstangen på stativfoden.
2. Åbn skruehåndtaget på bunden af stativfoden, og drej det med uret for, at spænde stativet fast.
3. Luk skruehåndtaget.

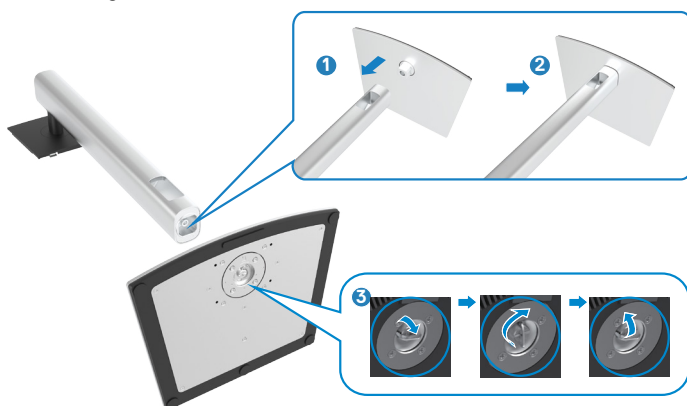

4. Åbn beskyttelsesdækslet på skærmen for, at åbne til VESA-stikket på skærmen.



5. Tryk tappene på stativstangen ind i åbningerne på skærmens bagdæksel, og sænk hele stativet for, at klikke det på plads.



6. Hold i stativstangen, løft skærmen forsigtigt og placer den derefter på en plan overflade.



BEMÆRK: Hold ordentligt fast i stativstangen, når du løfter skærmen for at undgå utilsigtet skade.

7. Løft beskyttelsesdækslet fra skærmen.

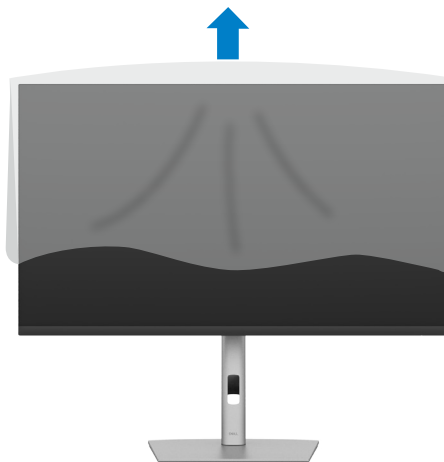

Brug hældningen, drejning og lodret forlængelse

- BEMÆRK:** Følgende instruktioner gælder kun for det stativ, der følger med skærmen. Hvis du bruger et stativ, som du har købt af en anden forhandler, skal du følge installationsvejledningen, der fulgte med stativet.

Hældning, drejning og lodret forlængelse

Med stativet sat på skærmen, er det muligt at hælde skærmen til den ønskede vinkel.

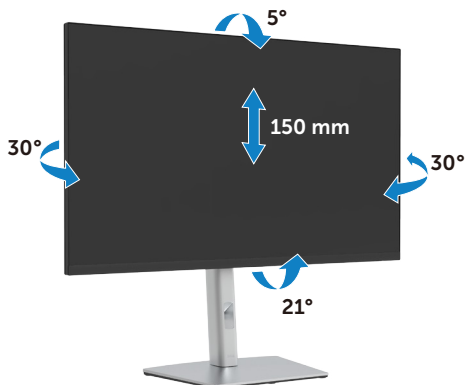

- BEMÆRK:** Stativstangen sidder ikke på skærmen, når den sendes fra fabrikken.

Drejning af skærmen

Inden du drejer skærmen, skal du hæve skærmen, så meget som stativet kan og vip derefter skærmen helt bagud, så den ikke rammer skærmens nederste kant.



 **BEMÆRK:** Hvis du vil skifte skærmindstilling på din Dell-computer mellem liggende og stående, når du drejer skærmen, skal du downloade og installere den nyeste grafikdriver. Den kan downloades på <https://www.dell.com/support/drivers>, hvor du kan søge efter den pågældende driver.

 **BEMÆRK:** Når skærmen står på stående-funktionen, kan det reducere billedkvaliteten, når du bruger grafikintensivt software, såsom 3D-spil.

Konfiguration af skærmindstillingerne på din computer efter drejning

Når du har drejet skærmen, skal du gennemgå nedenstående procedure for, at konfigurere skærmindstillingerne på din computer.

 **BEMÆRK:** Hvis du bruger skærmen med en ikke-Dell-computer, skal du gå på grafikortproducentens websted eller computerproducentens websted for at se, hvordan du drejer indholdet på skærmen.

Sådan konfigureres skærmindstillingerne:

1. Højreklik på **Desktop (Skrivebord)** og klik på **Properties (Egenskaber)**.
2. Vælg fanen **Settings (Indstillinger)** og klik på **Advanced (Avanceret)**.
3. Hvis du har et grafikort fra AMD, skal du vælge fanen **Rotation (Drejning)**, og sætte den ønskede retning.
4. Hvis du har et grafikort fra **NVIDIA**, skal du klikke på fanen **NVIDIA** i venstre kolonne og vælge **NVRotate**. Vælg derefter den ønskede retning.
5. Hvis du har et grafikort fra Intel®, skal du vælge fanen Intel-grafik, klik på **Graphic Properties (Grafikegenskaber)**, vælg fanen **Rotation (Drejning)** og vælg derefter den ønskede retning.

 **BEMÆRK:** Hvis du ikke kan se drejepunktet, eller hvis indstillingen ikke virker ordentligt, skal du gå på <https://www.dell.com/support> og downloade den nyeste driver til dit grafikort.



Organisering af dine kabler



Når du har tilsluttet alle nødvendige kabler til din skærm og computer (se kabelforbindelserne i afsnittet **Tilslutning af din skærm**) skal du organisere alle kabler, som vist ovenfor.



Tilslutning af din skærm

⚠ ADVARSEL: Inden du påbegynder nogen af procedurerne i dette afsnit, skal du først følge [Sikkerhedsinstruktionerne](#).

Sådan slutter du din skærm til computeren:

1. Sluk computeren.
2. Tilslut DisplayPort- eller HDMI-kablet og USB-C-kablet fra din skærm til computeren.
3. Tænd for skærmen.
4. Vælg den rigtige indgangskilde i skærmmenuen på din skærm, og tænd derefter computeren.

✍ BEMÆRK: P3223DE standardindstillingen er DisplayPort 1.4. Et DisplayPort 1.1-grafikkort giver muligvis ikke et normalt billede.

Tilslutning af HDMI-kablet

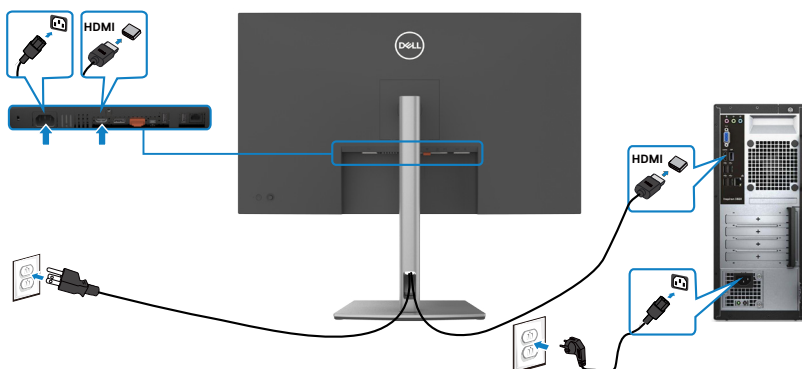

Tilslutning af DP-kablet

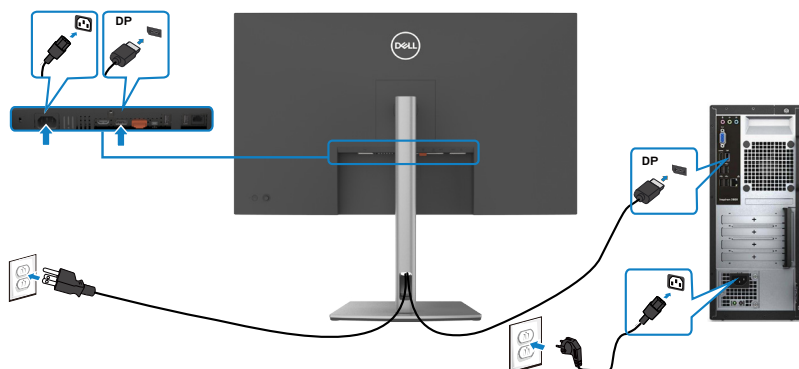

Tilslutning af skærmen til DP MST-funktionen (Multi-Stream Transport)

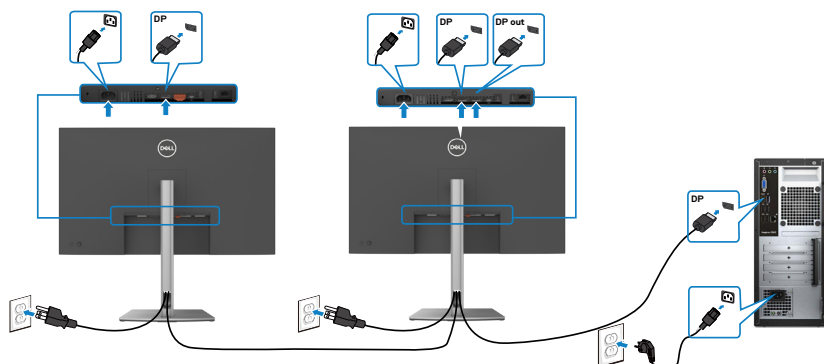

BEMÆRK: Understøtter DP MST-funktionen. For at gøre brug af denne funktion, skal grafikkortet på din pc være certificeret til mindst DP1.4 med MST-indstillingen.

BEMÆRK: Fjern gummiproppen, når du bruger DP-udgangsstikket.

Tilslutning af USB-C-kablet (C til C)

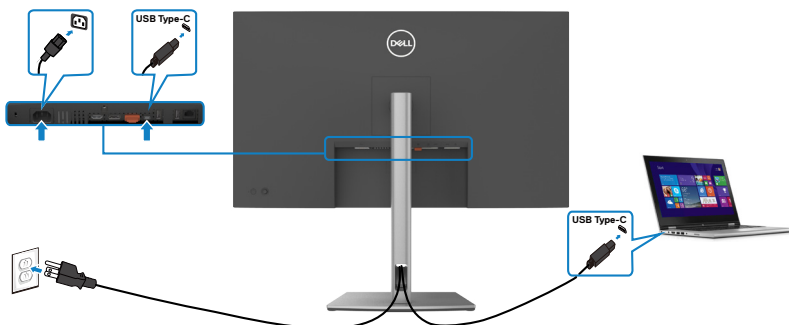

USB-C-porten på din skærm:

- Kan også bruges som USB-C eller DisplayPort 1.4.
- Understøtter USB Power Delivery (PD) med profiler op til 90 W.

BEMÆRK: Uanset strømbehovet/det faktiske strømforbrug på din bærbare computer eller hvor meget batteri du har tilbage, er Dell P3223DE-skærmen designet til at strømforsyne op til 90 W til din bærbare computer.



Nominel strøm (på bærbare computere med en USB-C-port til strømforsyning)	Maksimal opladningseffekt
45 W	45 W
65 W	65 W
90 W	90 W
130 W	Understøttes ikke

Tilslutning af USB-C-kablet (A til C)

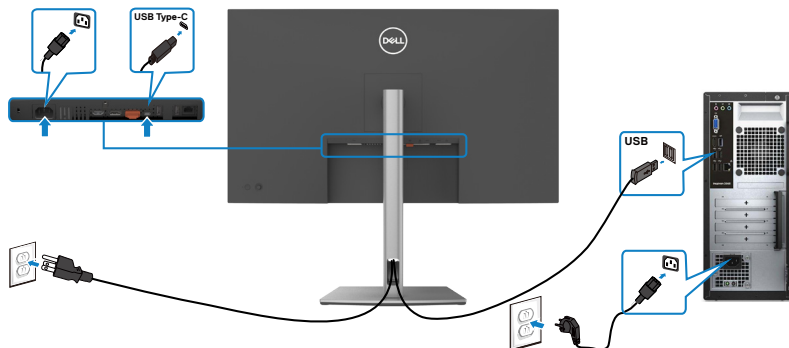

Tilslutning af skærmen med RJ45-kabel (ekstraudstyr)

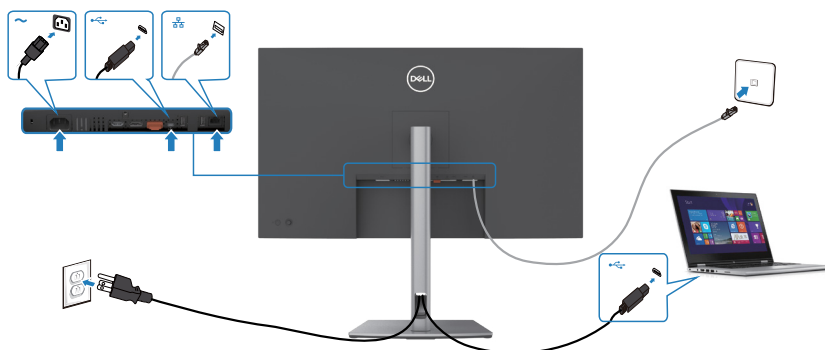

Dell Power Button Sync (DPBS)

P3223DE-skærmen er udstyret med funktionen Dell Power Button Sync (DPBS), som bruges til at styre pc-systemets strømtilstand med skærmens tænd/sluk-knap. Denne funktion understøttes kun på en Dell-plattform, der har indbygget DPBS-funktion, og kan kun bruges via USB-C.

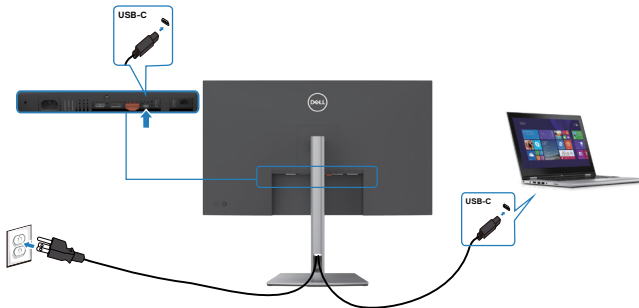

For at sikre, at DPBS-funktionen fungerer første gang, skal du først udføre følgende trin på den DPBS-understøttede platform i **Control Panel (Kontrolpanelet)**.

BEMÆRK: DPBS understøtter kun USB-C upstream-porten.



1. Gå til **Control Panel (Kontrolpanel)**.

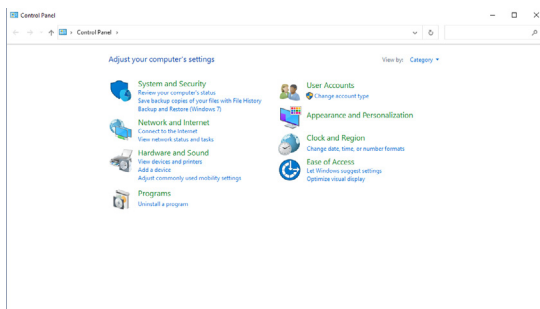

2. Vælg **Hardware and Sound (Hardware og lyd)**, og derefter **Power Options (Strømindstillinger)**.

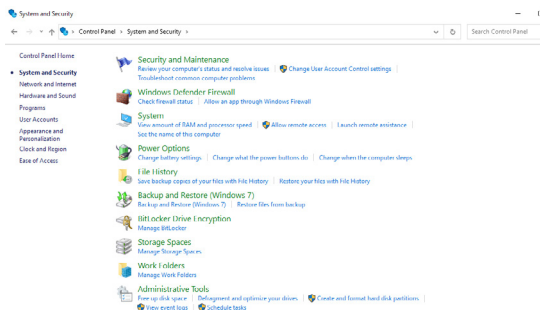

3. Gå til **System Settings (Systemindstillinger)**.

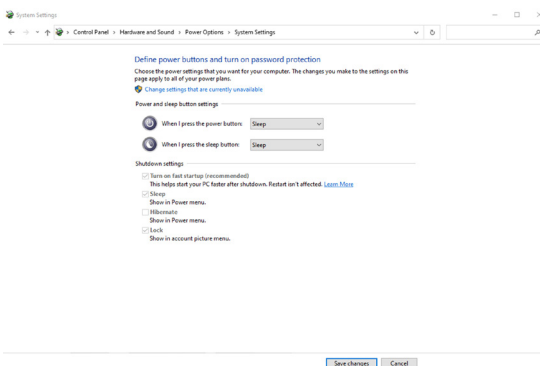

4. I rullemenuen til **When I press the power button (Når jeg trykker på tænd sluk-knappen)**, har du et par valgmuligheder, såsom **Do nothing (Gør intet)/ Sleep (Dvale)/Hibernate (Dyb dvale)/Shut down (Luk ned)** og du kan vælge **Sleep (Dvale)/Hibernate (Dyb dvale)/Shut down (Luk ned)**.

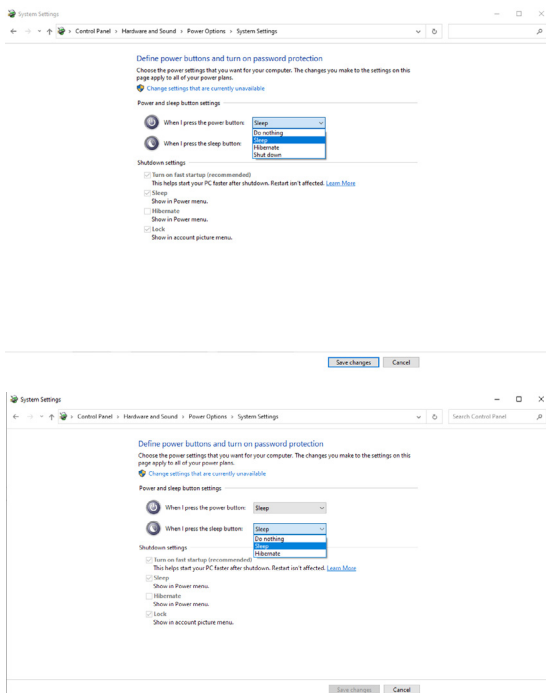

NOTE: Vælg ikke **Do nothing (Gør intet)**, ellers kan skærmens tænd/sluk-knap ikke synkroniseres med pc-systemets strømtilstand.



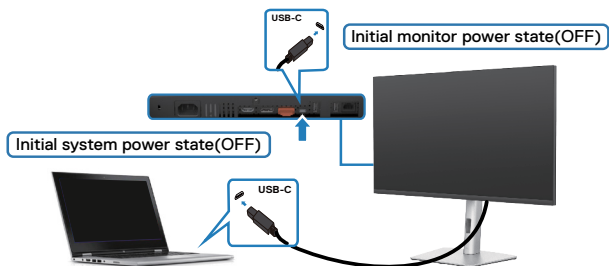

Tilslutning af skærmen til DPBS for første gang



Følg nedenstående trin, når skærmen bruges med DPBS-funktionen for første gang:

1. Sørg for, at både pc'en og skærmen er slukket.
2. Tryk på skærmens tænd/sluk-knap for, at tænde for skærmen.
3. Tilslut USB-C-kablet fra pc'en til skærmen.
4. Både skærmen og PC'en tændes normalt, undtagen Dell Optiplex 7090/3090 Ultra-plattformen.
5. Når du tilslutter Dell Optiplex 7090/3090 Ultra-plattformen, kan du muligvis se, at både skærmen og PC'en tænder med det samme. Vent et stykke tid (ca. 6 sekunder), og både PC'en og skærmen slukkes. Når du trykker på enten skærmens eller PC'ens tænd/sluk-knap, tændes både PC'en og skærmen. PC-systemets strømtilstand er synkroniseret med skærmens tænd/sluk-knap.

BEMÆRK: Når både skærmen og pc'en er slukket, anbefales det, at du tænder for skærmen først og derefter tilslutter USB-C-kablet fra pc'en til skærmen.

BEMÆRK: Du kan strømforsyne Dell PC* Ultra-plattformen med dens jævnstrømsadapterstik (DC) Du kan også strømforsyne Dell PC* Ultra-plattformen med skærmens USB-C-kabel via Power Delivery (PD). Slå USB-C Charging  90 W (USB-C-opladning  90 W), hvis den er slået fra.

* Sørg for at kontrollere Dell-pc'en for understøttelse af DBPS.



Brug af DPBS-funktion

Vågne via USB-C-kabel

Når du tilslutter USB-C-kablet, er skærmens/PC'ens tilstand som følger:

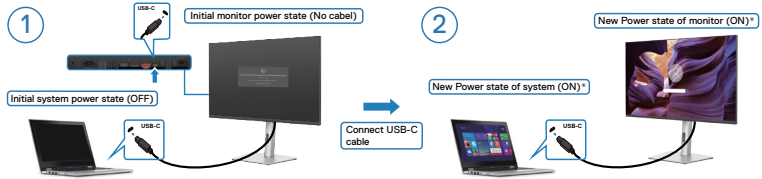
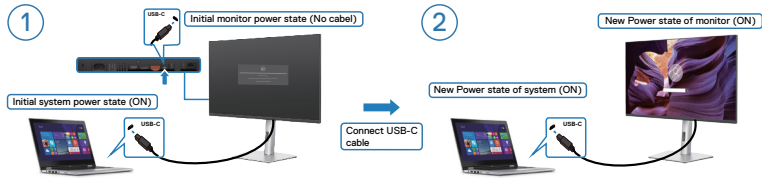

Når du trykker på skærmens eller PC'ens tænd / sluk-knap, er skærmens/PC'ens tilstand som følger:

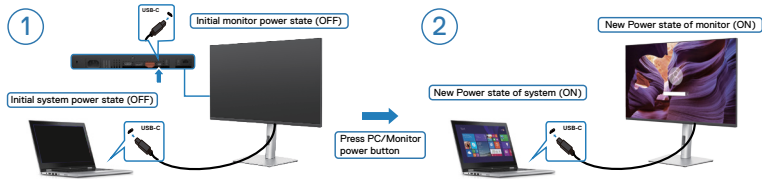
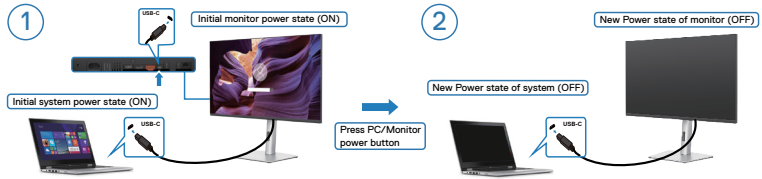

- Når både skærmens og pc'ens strømtilstand er slået til, og du **holder skærmens tænd/sluk-knap nede 4 sekunder**, spørger skærmen dig, om du vil lukke pc'en ned.



- Når både skærmens og pc'ens strømtilstand er slået til, og du **holder skærmens tænd/sluk-knap nede 10 sekunder**, lukker pc'en ned.

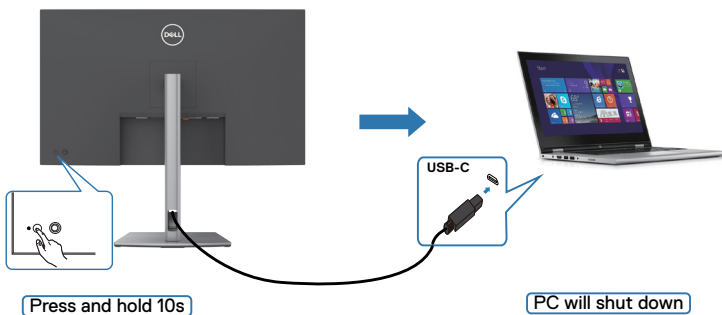

Tilslutning af skærmen til USB-C

Dell PC* Ultra-plattformen har to USB-C-porte, så strømtilstanden på skærm 1 og skærm 2 kan synkroniseres med pc'en.

Når pc'en og de to skærme er tændt, slukkes pc'en, skærm 1 og skærm 2, når der trykkes på tænd/sluk-knappen på skærm 1 eller skærm 2.

* Sørg for at kontrollere Dell-pc'en for understøttelse af DBPS.

BEMÆRK: DPBS understøtter kun USB-C upstream-porten.

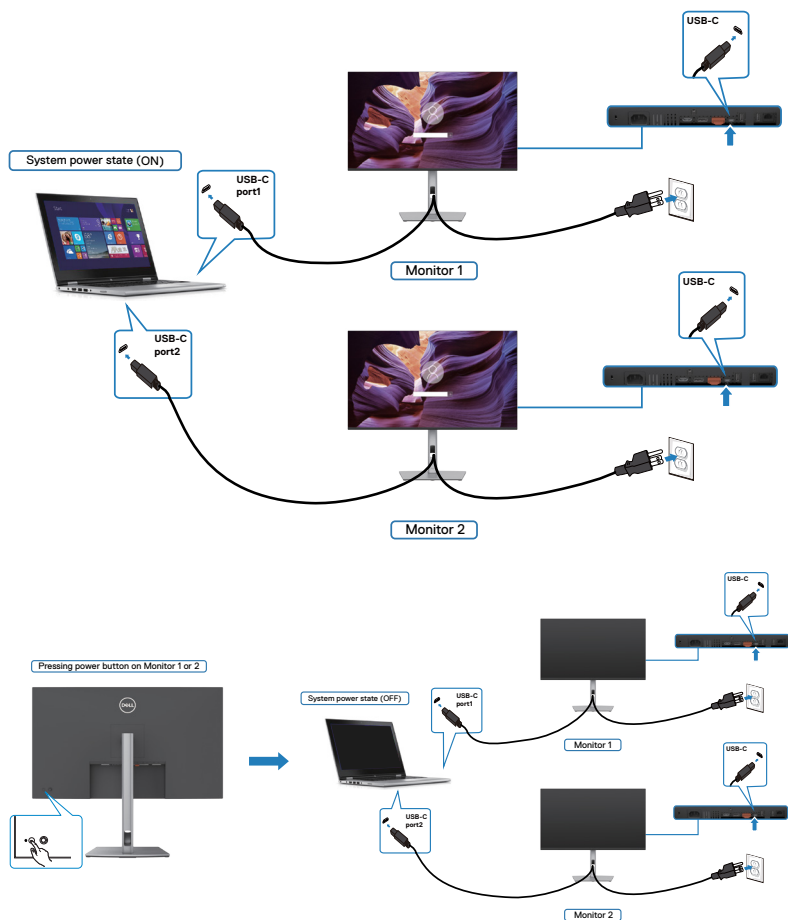

Sørg for, at slå **USB Charging 90 W (USB-C-opladning 90 W)** til, hvis den er slået fra. Når pc'en og de to skærme er slukket, tændes pc'en, skærm 1 og skærm 2, når der trykkes på tænd/sluk-knappen på skærm 2 eller skærm 1.

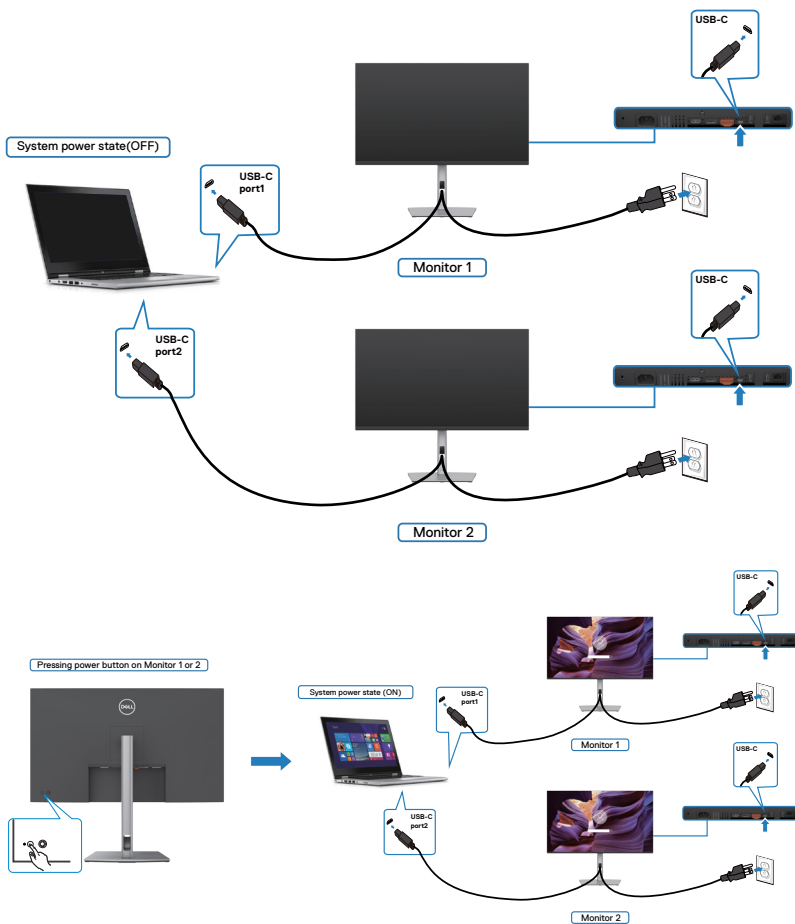

Fjernelse af skærmstativet

△ **FORSIGTIG:** For at forhindre ridser på LCD-skærmen, når stativet fjernes, skal du sørge for at lægge skærmen på en blød og ren overflade.

✎ **BEMÆRK:** Følgende instruktioner gælder kun for det stativ, der følger med skærmen. Hvis du bruger et stativ, som du har købt af en anden forhandler, skal du følge installationsvejledningen, der fulgte med stativet.

Sådan fjernes stativet:

1. Læg skærmen på en blød klud eller pude.
2. Hold frigørelsesknappen til stativet nede.
3. Løft stativet op og væk fra skærmen.

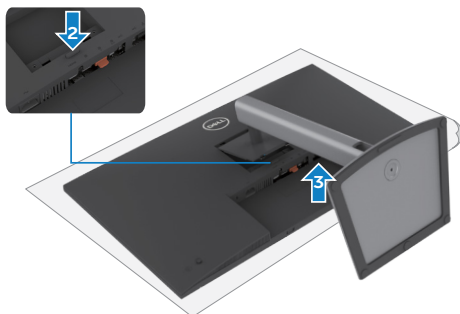

Vægmontering (ekstraudstyr)

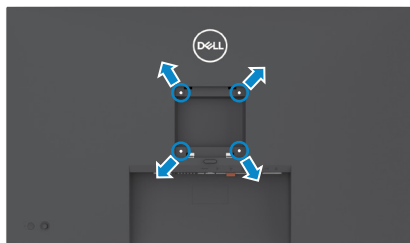

BEMÆRK: Brug M4 x 10 mm skruer til, at spænde skærmen fast på vægophænget.

Se instruktionerne, der følger med det VESA-kompatible vægophæng.

1. Læg skærmen på en blød klud eller pude på et stabilt fladt bord.
2. Fjern stativet.
3. Brug en stjerneskruetrækker til, at fjerne de fire skruer, der fastholder plastikdækslet.
4. Spænd monteringsbeslaget fra vægophænget fast på skærmen.
5. Monter skærmen på væggen som beskrevet i dokumentationen, der fulgte med vægophænget.

BEMÆRK: Kun til brug med UL-, CSA- eller GS-godkendte vægophæng, der kan bære op til 28,24 kg (62,26 pund).



Betjening af skærmen

Tænd skærmen

Tryk på ● knappen for, at tænde skærmen.

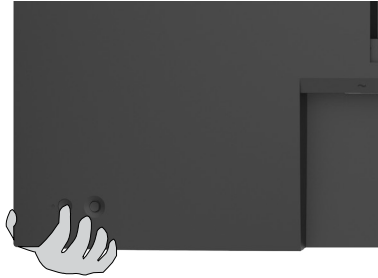

Brug af joysticket





Du kan konfigurere indstillingerne i skærmmenuen med joysticket på bagsiden af skærme på følgende måde:

1. Tryk på joysticket for, at åbne skærmmenuen.
2. Tryk joysticket opad/nedad/venstre/højre for, at skifte mellem punkterne i skærmmenuen.



Joystick-funktioner

Funktion	Beskrivelse
	Tryk på joysticket for, at åbne skærmmenuen.
	Til at gå til højre og venstre.
	Til at gå op og ned.

Brug af menuen

Tryk på joysticket for, at åbne skærmmenuen.







Menuen

- Tryk joysticket **Up (Op)** for, at åbne **Main Menu (Hovedmenuen)**.
- Tryk joysticket til **Left (Venstre)** eller **Right (Højre)** for, at vælge de ønskede **Shortcut Keys (Genvejstaster)**.
- Tryk joysticket **Down (Ned)** for, at **Exit (Afslutte)**.



Menuoplysninger

Følgende tabel beskriver ikonerne i Menuen:





Menu-ikonet	Beskrivelse
 Main Menu (Hovedmenu)	Åbner skærmmenuen (OSD). Se afsnittet Sådan bruges hovedmenuen .
 Input Source (Indgangskilden) (Genvejstast 1)	Vælger Input Source (Indgangskilden) .
 Preset Modes (Forudindstillede funktioner) (Genvejstast 2)	Giver dig mulighed for, at vælge på en liste over Preset color modes (Forudindstillede farvefunktioner) .
 Brightness (Lysstyrke)/ Contrast (Kontrast) (Genvejstast 3)	Brug denne knap til at få direkte adgang til skyderne til justering af Brightness (Lysstyrke)/Contrast (Kontrast) .
 Exit (Afslut)	Lukker skærmmenuen.

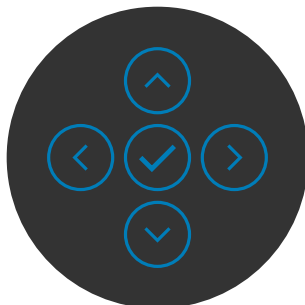

Knap på forside



Brug knapperne på forsiden af skærmen til, at justere billedindstillingerne.





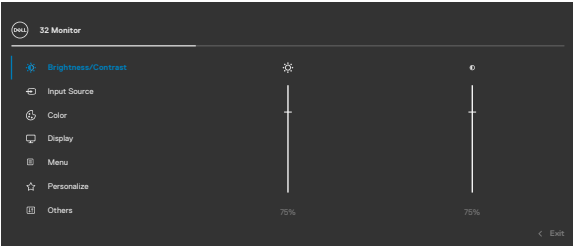

Forside	Beskrivelse
1   Up (Op) Down (Ned)	Brug knapperne Up (Op) (forøg) og Down (Ned) (reducer) til, at justere punkterne i skærmmenuen.
2  Previous (Forrige)	Brug knappen Previous (Forrige) til, at gå tilbage til forrige menu.
3  Next (Næste)	Brug knappen Next (Næste) til, at bekræfte dit valg.
4  Tick (Afkryds)	Brug knappen Tick (Afkryds) til, at bekræfte dit valg.

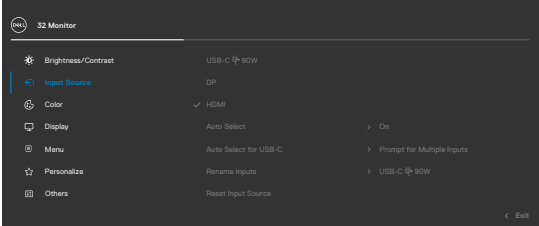

Sådan bruges hovedmenuen

Ikon	Menu og undermenuer	Beskrivelse
	Brightness (Lysstyrke)/ Contrast (Kontrast)	Åbner justeringen af Brightness (Lysstyrke)/Contrast (Kontrast) . 
		
	Brightness (Lysstyrke)	Juster lysstyrken på baggrundslýset (indstillingsområde: 0 - 100). Tryk joysticket Up (Op) for, at skru op for lysstyrken. Tryk joysticket Down (Ned) for, at skru ned for lysstyrken.
	Contrast (Kontrast)	Juster først Brightness (Lysstyrke) , og juster derefter kun Contrast (Kontrast) , hvis billedet skal justeres yderligere. Tryk joysticket Up (Op) for, at skru op for kontrasten, og tryk joysticket Down (Ned) for, at skru ned for kontrasten (indstillingsområde: 0 - 100). Contrast (Kontrast) justerer forskellen mellem de mørke og lyse områder på skærbilledet.



Ikøn Menu og undermenuer	Beskrivelse
	<p>Input Source (Indgangskilden) Vælger mellem forskellige videoindgange, der er sluttet til skærmen.</p>
	
	
<p>USB-C  90 W</p>	<p>Vælg indgangen USB-C  90 W, når du bruger USB-C-porten med  90 W. Tryk på joystick-knappen igen for, at bekræfte valget.</p>
<p>DP</p>	<p>Vælg indgangen DP, når du bruger DP-stikket (DisplayPort). Tryk på joystick-knappen igen for, at bekræfte valget.</p>
<p>HDMI</p>	<p>Vælg indgangen HDMI, når du bruger stikket HDMI. Tryk på joystick-knappen igen for, at bekræfte valget.</p>
<p>Auto Select (Vælg automatisk)</p>	<p>Giver dig mulighed for, at søge efter tilgængelige indgangskilder. Tryk på <input checked="" type="checkbox"/> for, at vælge denne funktion.</p>
<p>Auto Select for USB-C (Vælg automatisk på USB-C)</p>	<p>Tryk på <input checked="" type="checkbox"/> for, at vælge disse funktioner:</p> <ul style="list-style-type: none"> ♦ Prompt for Multiple Inputs (Besked om flere indgange): Vis altid besked om skift til USB-C-videoindgangen, så brugeren kan vælge, om han vil skifte eller ej. ♦ Yes (Ja): Skærmen skifter altid til USB-C-video uden at spørge brugeren, når USB-C er tilsluttet. ♦ No (Nej): Skærmen skifter IKKE automatisk til USB-C-videoindgangen fra en anden tilgængelig indgang.
<p>Rename Inputs (Omdøb indgange)</p>	<p>Giver dig mulighed for at Rename Inputs (Omdøbe indgange).</p>
<p>Reset Input Source (Nulstil indgangskilde)</p>	<p>Nulstiller alle indstillinger i menuen Input Source (Indgangskilde) til fabriksindstillingerne. Tryk på <input checked="" type="checkbox"/> for, at vælge denne funktion.</p>



Ikon Menu og undermenuer



Color (Farve)

Beskrivelse

Justerer farveindstillingsfunktionen.

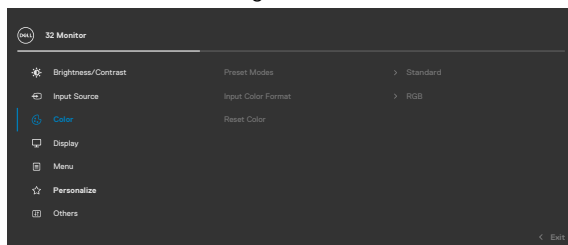

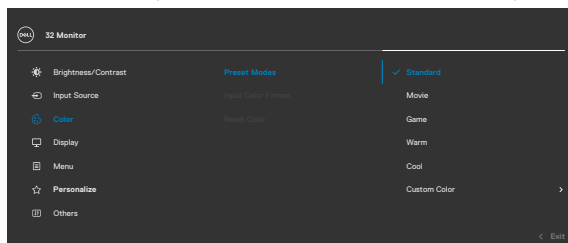

Preset Modes (Forudindstillede funktioner)

Giver dig mulighed for, at vælge på en liste over Preset color modes (Forudindstillede farvefunktioner).



- ♦ **Standard:** Standard farveindstillinger. Dette er standardindstillingen.
- ♦ **Movie (Film):** Ideel til film.
- ♦ **Game (Spil):** Ideel til de fleste spil.
- ♦ **Warm (Varm):** Skruer op for farvetemperaturen. Skærmen ser varmere ud med en rød eller gul farvetone.
- ♦ **Cool (Kold):** Viser farverne i en højere farvetemperatur. Skærmen ser køligere ud med e
- ♦ **Custom Color (Brugerdefinerede farver):** Giver dig mulighed for manuelt at justere farveindstillingerne.



Ikon Menu og undermenuer	Beskrivelse
Input Color Format (Farveformat på indgang)	<p>Gør det muligt for dig at indstille videoindgangen til:</p> <ul style="list-style-type: none"> ♦ RGB: Vælg denne indstilling, hvis din skærm er sluttet en computer eller en medieafspiller, der understøtter RGB-output. ♦ YCbCr: Vælg dette punkt, hvis din medieafspiller kun kan bruges med en YCbCr-udgang.
Reset Color (Nulstil farver)	<p>Nulstiller skærmens farveindstillinger til fabriksindstillingerne.</p> <p>Tryk på  for, at vælge denne funktion.</p>
 Display (Skærm)	<p>Brug menuen Display (Skærm) til, at justere billedet.</p>
Aspect Ratio (billedformat) Sharpness (Skarphed)	<p>Juster billedforholdet til 16:9, 4:3, 5:4.</p> <p>Gør billedet skarpere eller blødere.</p> <p>Tryk joysticket op og ned for, at justere skarpheden fra '0' til '100'.</p>

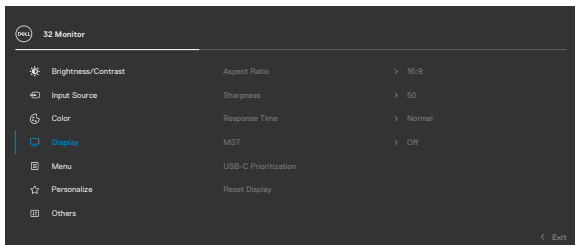
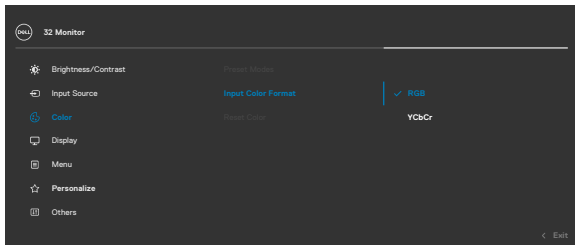

Ikon	Menu og undermenuer	Beskrivelse
	Response Time (Svartid)	Giver dig mulighed for, at sætte Response Time (Svartid) på Normal eller Fast (Hurtig) .
	MST	DP Multi Stream Transport. Sættes på ON (TIL) for, at aktiverer MST (DP-udgang). Sættes på OFF (FRA) for, at deaktivere MST-funktionen. BEMÆRK: Når DP/USB Type-C upstream-kablet og DP downstream-kablet er tilsluttet, slår skærmen automatisk MST = TIL. Denne handling udføres kun én gang efter en fabriksindstilling eller nulstilling af skærm.
	USB-C Prioritization (Prioritering af USB-C)	Giver dig mulighed for, at prioritere mellem dataoverførsler i høj opløsning (høj opløsning) eller høj hastighed (høj datahastighed), når du bruger USB-C-porten / DP alt-tilstand.
	Reset Display (Nulstil skærm)	Nulstiller alle indstillinger i menuen Display (Skærm) til fabriksindstillingerne.
		Tryk på  for, at vælge denne funktion.



Menu

Vælg dette punkt for at justere indstillingerne til skærmmenuen, såsom sproget, hvor lang tid menuen bliver på skærmen osv.

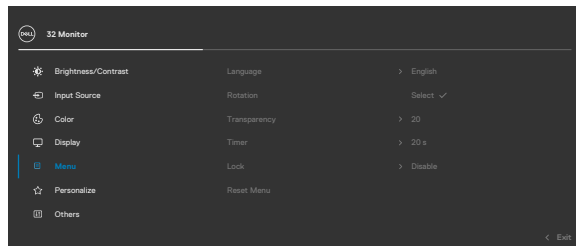

Language (Sprog)

Vælg et af de 8 sprog, som skærmmenuen kan vises på. (Engelsk, spansk, fransk, tysk, brasiliansk portugisisk, russisk, forenklet kinesisk eller japansk).

Rotation (Drejning)

Drejer skærmmenuen 0/90/270 grader. Du kan trykke på joysticket for, at dreje hver gang.



Ikon	Menu og undermenuer	Beskrivelse
Transparency (Gennemsigtighed)		Vælg dette punkt for, at ændre menuens gennemsigtighed ved, at trykke joysticket op eller ned (indstillingsområde: 0 - 100).
Timer		<p>OSD Hold Time (Skærmmenuens åbningstid): Indstiller, hvor længe skærmmenuen skal stå åben, efter du har trykket på en knap.</p> <p>Tryk på joysticket for, at justere justeringsknappen i trin på 1 sekund fra 5 til 60 sekunder.</p>
Lock (Lås)		Når betjeningsknapperne på skærmen låses, kan du forhindre folk i at bruge knapperne. Det forhindrer også utilsigtet aktivering i opsætninger med flere skærme side om side.

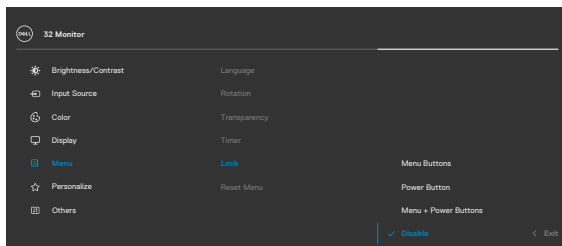

- **Menu Buttons (Menuknapperne):** Brug skærmmenuen til, at låse menuknapperne.
- **Power Button (Tænd/sluk-knappen):** Brug skærmmenuen til, at låse tænd/sluk-knappen.
- **Menu + Power Buttons (Menuknapperne + tænd/sluk-knappen):** Brug skærmmenuen til, at låse menuknapperne og tænd/sluk-knappen.
- **Disable (Deaktiver):** Tryk joysticket til venstre, og hold det der i 4 sekunder.

Reset Menu (Nulstil menu)	Nulstiller alle indstillinger i Reset Menu (Nulstil menu) til fabriksindstillingerne.
	Tryk på  for, at vælge denne funktion.





**Personalize
(Tilpas)**

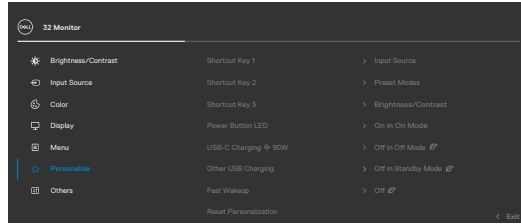

**Shortcut key 1
(Genvejstast 1)**

Sæt genvejstasten til enten **Preset Modes (Forudindstillede funktioner)**, **Brightness (Lysstyrke)/Contrast (Kontrast)**, **Input Source (Indgangskilde)**, **Aspect Ratio (Billedformat)**, **Rotation (Drejning)**, **Display Info (Vis info)**.

**Shortcut key 2
(Genvejstast 2)**

**Shortcut key 3
(Genvejstast 3)**

**Power Button
LED**

**(Lyset i tænd/
sluk-knappen)**

Giver dig mulighed for, at indstille lyset i tænd/sluk-knappen for at spare energi.

USB-C Charging

90 W

(USB-C-opladning

90 W)

Giver dig mulighed for, at vælge om opladningsfunktionen **USB-C Charging 90 W (USB-C-opladning 90W)** skal være slået til eller fra, når skærmen er slukket.

BEMÆRK: Når denne funktion slås til, kan du oplade din bærbare pc eller mobilenheder med USB-C-kablet, selv når skærmen er slukket.

Other USB

Charging

(USB-opladning

af andre

enheder)

Giver dig mulighed for, at slå **Other USB Charging (USB-opladning af andre enheder)**, når skærmen er på Standby.

BEMÆRK: Når denne funktion slås til, kan du oplade din mobiltelefon med USB-A-kablet, selv når skærmen er på standby.

Fast Wakeup

Start systemet hurtigere op, når det er i dvale.

Reset (Nulstil)

Personalization

(Tilpasning)

Nulstiller alle indstillinger i menuen **Personalize (Tilpas)** til fabriksindstillingerne.

Tryk på for, at vælge denne funktion.



Ikon Menu og undermenuer



Others (Andre)

Beskrivelse

Vælg dette punkt for, at justere punkterne i skærmmenuen, såsom

DDC/CI, LCD-konditionering osv.

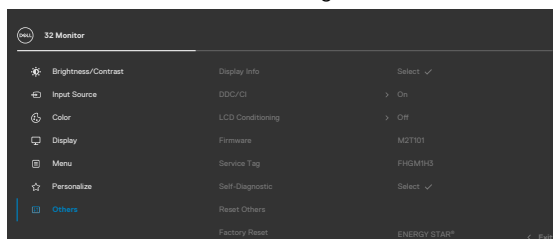

Display Info (Display InfoVis info)

Viser skærmens aktuelle indstillinger.

Tryk på  for, at vælge denne funktion.

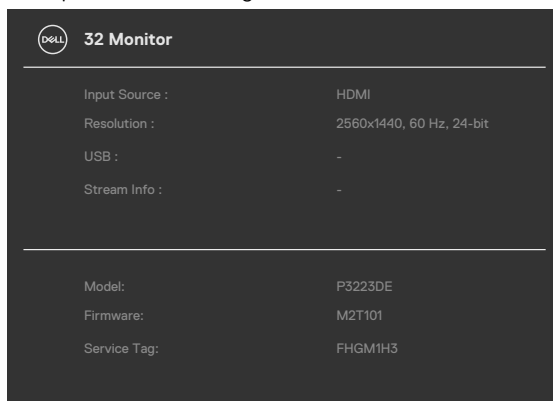

Ikon Menu og undermenuer

Beskrivelse

DDC/CI

DDC/CI (Display Data Channel/Command Interface) giver dig mulighed for at justere skærmparametrene (lysstyrke, farvebalance osv.) via softwaren på din computer. Du kan slå funktionen fra, ved at vælge **Off (Fra)**. Aktivér denne funktion for, at få den bedste brugeroplevelse og for at optimere skærmens ydeevne.

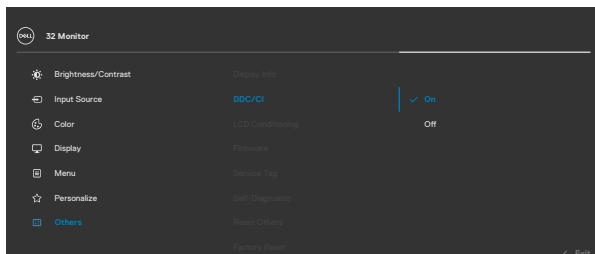

LCD Conditioning (LCD-konditionering)

Hjælper med at reducere mindre tilfælde af billedretention. Afhængigt af graden af billedretention, kan det tage noget tid at køre programmet. Du kan slå funktionen fra, ved at vælge On (Til).

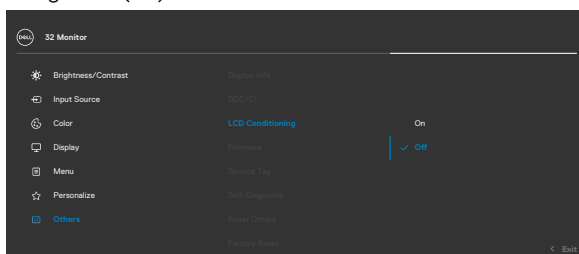

Firmware

Viser din skærms **Firmware** version (firmwareversion).



Ikon	Menu og undermenuer	Beskrivelse
	Service Tag (Servicemærke)	<p>Viser Service Tag (Servicemærket). Servicemærket er et unikt alfanumerisk ID, der giver Dell mulighed for at identificere produktspecifikationer og se garantioplysningerne.</p> <p>BEMÆRK: Servicemærket står også på et mærkat bag på skærmen.</p>
	Selvdiagnose	<p>Brug dette punkt til at køre den indbyggede diagnosticering. Se Indbygget diagnosticering.</p>
	Reset Others (Nulstil andre)	<p>Nulstiller alle indstillinger i menuen Other (Andre) til fabriksindstillingerne.</p> <p>Tryk på  for, at vælge denne funktion.</p>
	Factory Reset (Fabriksnulstilling)	<p>Gendanner alle forudindstillede værdier til fabriksindstillingerne. Dette er også indstillingen for ENERGY STAR® test.</p>



Sådan bruges menulåsen

Du kan låse betjeningsknapperne på forsiden for, at forhindre adgang til skærmmenuen og/eller tænd/sluk-knappen.

Menulåsen bruges til, at låse knapperne.

1. Vælg et af følgende punkter.

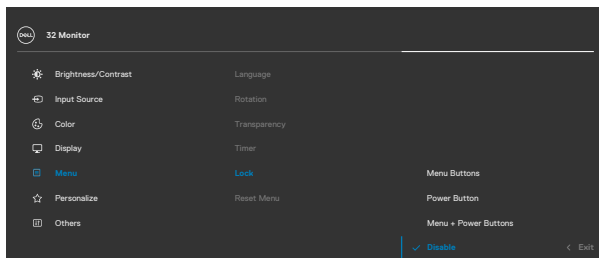

2. Følgende besked vises.

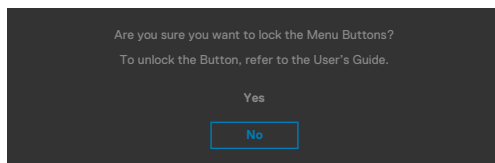

3. Vælg **Yes (Ja)** for, at låse knapperne. Når låst, vises et låsikone , når der trykkes på en betjeningsknap.



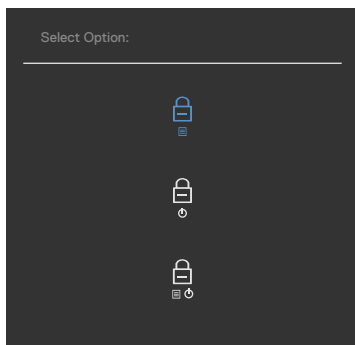

Brug joysticket til at låse knapperne.

Tryk joysticket til venstre i fire sekunder, hvorefter en menu vises på skærmen.



Vælg et af følgende punkter:



Punkter	Beskrivelse
<p>1</p>  <p>Menu Button Lock (Lås af menuknapperne)</p>	<p>Brug dette punkt til, at låse skærmmenuen.</p>
<p>2</p>  <p>Power Button Lock (Lås af tænd/sluk-knappen)</p>	<p>Brug dette punkt til, at låse tænd/sluk-knappen. Dette forhindrer brugeren i at slukke for skærmen med tænd/sluk-knappen.</p>
<p>3</p>  <p>Menu and Power Button Lock (Lås af menuknapperne og tænd/sluk-knappen)</p>	<p>Brug dette punkt til, at låse skærmmenuen og tænd/sluk-knappen, så skærmen ikke kan slukkes.</p>

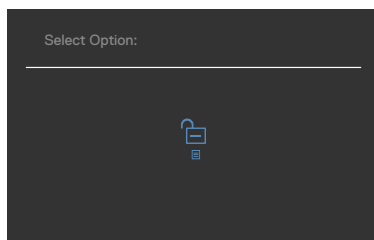

Sådan låses knapperne op.

Tryk joysticket til venstre i fire sekunder, hvorefter en menu vises på skærmen. Følgende nedenstående tabel beskriver, hvordan betjeningsknapperne på forsiden låses op.



Punkter	Beskrivelse
1  Menu Button Unlock (Oplåsning af menuknapperne)	Brug dette punkt til, at låse skærmmenuen op.
2  Power Button Unlock (Oplåsning af tænd/sluk-knappen)	Brug dette punkt til, at låse tænd/sluk-knappen op, så skærmen kan slukkes.
3  Menu and Power Button Unlock (Oplåsning af menuknapperne og tænd/sluk-knappen)	Brug dette punkt til, at låse skærmmenuen og tænd/sluk-knappen op, så skærmen kan slukkes.



Første opsætning

Når du vælger punktet **Factory Reset (Fabriksnulstilling)** under Other Feature (Andre funktioner), vises følgende besked:

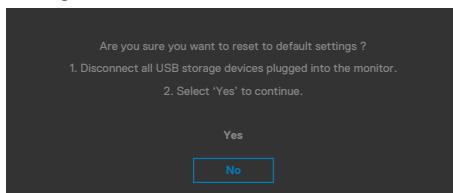

Hvis du vælger '**Yes (Ja)**' til, at nulstille standardindstillingerne, vises følgende besked:

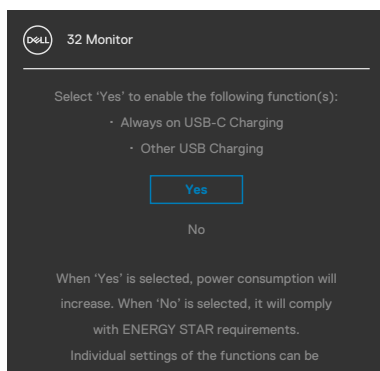

Advarselsbeskeder i skærmmenuen

Hvis skærmen ikke understøtter en bestemt opløsning, vises følgende besked:

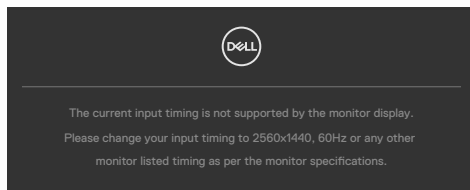

Dette betyder, at skærmen ikke kan synkronisere med signalet, den modtager fra computeren. Du kan finde skærmens vandrette og lodrette frekvensområder i afsnittet [Opløsningsspecifikationer](#). Den anbefalede indstilling er **2560 x 1440**.

Før DDC/CI-funktionen deaktiveres, vises følgende meddelelse:

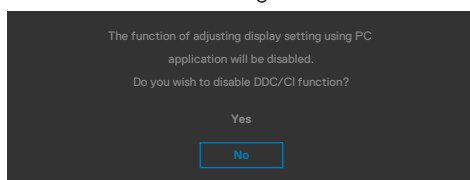

Når skærmen går **Standby Mode (på Standby)**, vises følgende besked:

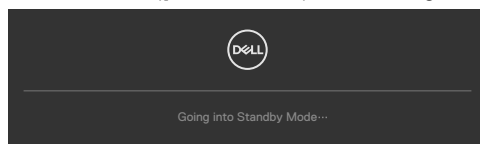

Aktiver computeren, og aktiver skærmen for at åbne [skærmmenuen](#).

Hvis du trykker på en anden knap end tænd/sluk-knappen, vises følgende beskeder, afhængigt af den valgte indgang:

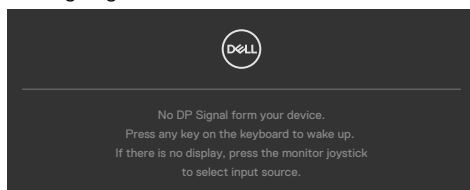

Der vises en besked, når kablet, der understøtter DP-funktionen, er tilsluttet skærmen i følgende situationer:

- Når den automatiske valgfunktion til **USB-C** sættes på **Prompt for Multiple Inputs (Besked om flere indgange)**.
- Når USB-C-kablet er tilsluttet skærmen.

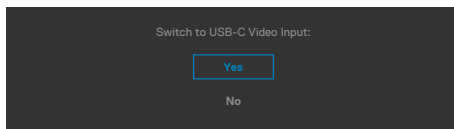

Hvis skærmen tilsluttes to porte eller mere, når **Auto** Indgangskilde er valg, skifter skærmen til den næste port med et signal.

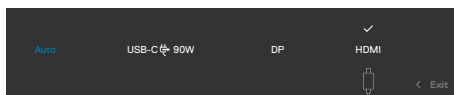

Når punktet **On in Standby Mode (Til på standby)** vælges i Personalisering, vises følgende besked:

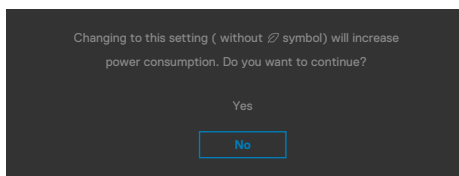

Hvis lysstyrken sættes over standardniveauet på 75%, vises følgende besked:

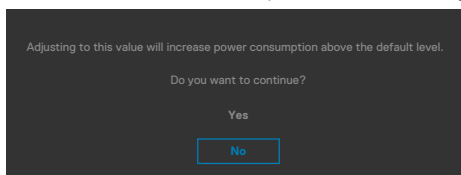

- Når brugeren vælger "Ja", vises strømbeskedene kun én gang.
- Når brugeren vælger 'No' (Nej), vises strømadvarslen igen.
- Strømadvarel vises kun igen, når brugeren foretager en fabriksindstilling i skærmmenuen.



Hvis enten DP, HDMI eller USB-C er valgt, og det tilsvarende kabel ikke er tilsluttet, vises nedenstående dialogboks.

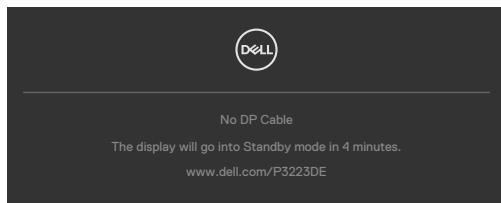

eller

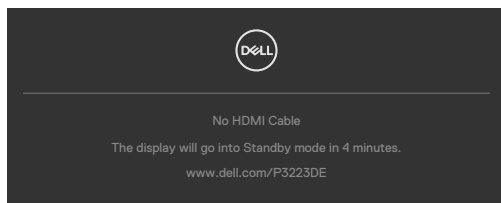

eller

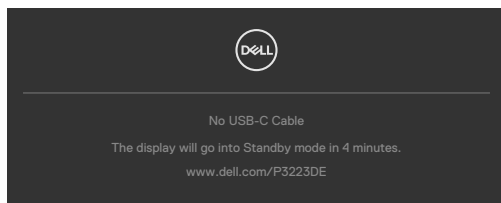

Se afsnittet **Fejlfinding** for flere oplysninger.



Indstilling af den maksimale opløsning

Sådan indstilles skærmens maksimale opløsning:

I Windows 7, Windows 8 eller Windows 8.1:

1. I Windows 8 og Windows 8.1 skal du vælge skrivebordsfeltet for, at skifte til det klassiske skrivebord. I Windows Vista og Windows 7, skal du springe dette trin over.
2. Højreklik på skrivebordet, og klik på **Screen Resolution (Skærmopløsning)**.
3. Klik på rullelisten **Screen Resolution (Skærmopløsning)** og vælg **2560 x 1440**.
4. Klik på **OK**.

I Windows 10/Windows 11:

1. Højreklik på skrivebordet, og klik på **Display settings (Skærmindstillinger)**.
2. Klik på **Advanced display settings (Avanceret skærmindstillinger)**.
3. Klik på rullelisten **Resolution (Opløsning)** og vælg **2560 x 1440**.
4. Klik på **Apply (Anvend)**.

Hvis du ikke ser **2560 x 1440**, skal du muligvis opdatere din grafikdriver. Afhængigt af din computer, skal du gøre et af følgende:

Hvis du har en stationær computer eller en bærbar computer fra Dell:

- Gå på <https://www.dell.com/support>, og indtast dit servicemærke, og download den nyeste driver til dit grafikkort.

Hvis din computer ikke er fra Dell (bærbar eller stationær):

- Gå til computerproducentens supportwebsted, og download de nyeste grafiske drivere.
- Gå til grafikkortproducentens websted, og download de nyeste grafiske drivere.



Fejlfinding

⚠ ADVARSEL: Inden du påbegynder nogen af procedurerne i dette afsnit, skal du først følge [Sikkerhedsinstruktionerne](#).

Selvtest

Din skærm har en selvtestfunktion, som kan bruges til, at se om skærmen virker ordentligt. Hvis din skærm og din computer er ordentligt forbundet, men skærbilledet forbliver mørkt, skal du køre skærmtesten på følgende måde:

1. Sluk både din computer og skærmen.
2. Træk videokablet ud bag på computeren. For at sikre at selvtesten kører uden problemer, skal du afbryde alle digitale og analoge kabler bag på computeren.
3. Tænd skærmen.

Dialogboks skal komme frem på skærmen (mod en sort baggrund), hvis skærmen ikke kan registrere et videosignal og den virker ordentligt. Når skærmen er på selvtestfunktionen, lyser strømindikatoren hvid. Afhængigt af den valgte indgang, ruller en af dialogboksene nedenfor også over skærmen.

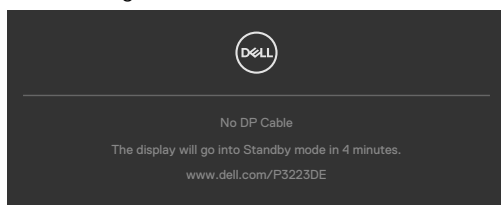

eller

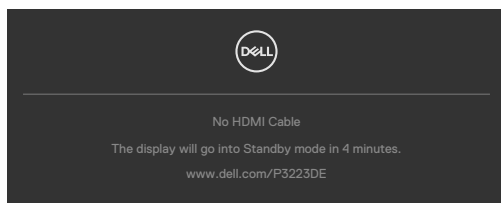

eller

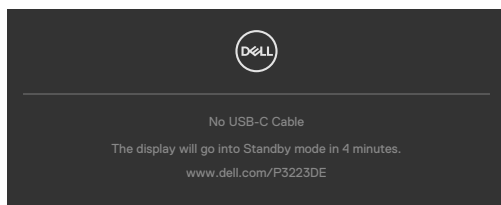

4. Dette felt vises også under normal systemdrift, hvis videokablet er afbrudt eller beskadiget.
5. Sluk din skærm, og tilslut videokablet igen. Tænd derefter både på din computer og skærmen.

Hvis din skærm stadig er blank, når du har gennemgået denne procedure, skal du kontrollere din videokontroller og din computer, fordi din skærm virker ordentligt.

Built-in Diagnostics (Den indbyggede diagnosticering)

Din skærm har et indbygget diagnoseværktøj, som kan bruges til, at se om problemet er i skærmen eller om det er et problem med din skærm eller med din computer og dit grafikkort.

BEMÆRK: Du kan kun køre den indbyggede diagnosticering, når videokablet er afbrudt, og skærmen er på selvtest-funktionen.

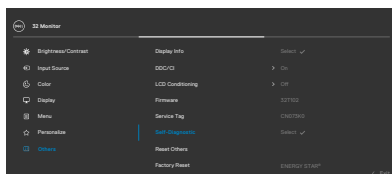

Sådan køres den indbyggede diagnosticering:

1. Sørg for, at skærmen er ren (ingen støvpartikler på skærmens overflade).
2. Vælg punktet Selvdiagnose under Andre.
3. Tryk på joystick-knappen for, at starte diagnosticeringen. Der vises en grå skærm.
4. Vær opmærksom på, om der er defekter eller abnormiteter på skærmen.
5. Tryk på joysticket igen, indtil der vises en rød skærm.
6. Vær opmærksom på, om der er defekter eller abnormiteter på skærmen.
7. Gentag trin 5 og 6, indtil skærmen viser grønne, blå, sorte og hvide farver. Hold øje med eventuelle abnormiteter eller defekter.

Testen er færdig, når en tekstsærm vises. For at afslutte, skal du trykke på joysticket igen.

Hvis den indbyggede diagnosticering ikke registrerer nogen abnormiteter, virker skærmen ordentligt. Kontroller videokortet og computeren.



Almindelige problemer

Følgende tabel indeholder generelle oplysninger om almindelige skærmproblemer, og mulige løsninger på dem:

Almindelige symptomer	Hvad du oplever	Mulige løsninger
Ingen video/ Strømindikatoren lyser ikke	Intet billede	<ul style="list-style-type: none">• Sørg for, at videokablet, der forbinder skærmen og computeren, er forbundet ordentligt og sikkert.• Kontroller, at stikkontakten fungerer ordentligt ved, tt bruge den med andet elektrisk udstyr.• Sørg for, at tænd/sluk-knappen trykkes helt ned.• Sørg for, at den korrekte indgangskilde er valgt i menuen Indput Source (Indgangskilde).
Ingen video/ Strømindikatoren lyser	Intet billede og ingen lysstyrke	<ul style="list-style-type: none">• Skru op for lysstyrken og kontraten i skærmmenuen.• Udfør en selvtest på skærmen.• Kontroller, om der er bøje eller ødelagte stikben på stikket på videokablet.• Kør den indbyggede diagnostik.• Sørg for, at den korrekte indgangskilde er valgt i menuen Indput Source (Indgangskilde).
Manglende pixler	der er pletter på LCD-skærmen	<ul style="list-style-type: none">• Sluk og tænd skærmen.• En pixel, der er permanent slukket, er en naturlig defekt, der kan opstå i LCD-teknologien.• Du finde flere oplysninger om Dells skærm- og pixelpolitik på Dells supportside på: https://www.dell.com/pixelguidelines.
Fastsiddende pixler	Der er skarpe pletter på LCD- skærmen	<ul style="list-style-type: none">• Sluk og tænd skærmen.• En pixel, der er permanent slukket, er en naturlig defekt, der kan opstå i LCD-teknologien.• Du finde flere oplysninger om Dells skærm- og pixelpolitik på Dells supportside på: https://www.dell.com/pixelguidelines.



Almindelige symptomer	Hvad du oplever	Mulige løsninger
Problemer med lysstyrken	Billedet er for mørkt eller for lyst	<ul style="list-style-type: none"> • Nulstil skærmen til fabriksindstillingerne. • Juster lysstyrken og kontraten i skærmmenuen.
Sikkerhedsrelaterede problemer	Synlige tegn på røg eller gnister	<ul style="list-style-type: none"> • Udfør ikke nogen fejlfindingstrin. • Kontakt øjeblikkeligt Dell.
Tilbagevendende problemer	Skærmen slukker og tænder	<ul style="list-style-type: none"> • Sørg for, at videokablet, der forbinder skærmen og computeren, er forbundet ordentligt og sikkert. • Nulstil skærmen til fabriksindstillingerne. • Udfør en selvtest for at se, om det tilbagevendende problem opstår i selvtesten.
Manglende farver	Billedet mangler farver	<ul style="list-style-type: none"> • Udfør en selvtest på skærmen. • Sørg for, at videokablet, der forbinder skærmen og computeren, er forbundet ordentligt og sikkert. • Kontroller, om der er bøjedede eller ødelagte stikben på stikket på videokablet.
Forkerte farver	Billedfarverne er ikke gode	<ul style="list-style-type: none"> • Prøv forskellige forhåndsindstillede tilstande i skærmmenuen Farveindstillinger. • Juster R/G/B-værdierne i Custom Color (Brugerdefineret farver) i skærmmenuen Color (Farver). • Skift indgangsfarveformatet til RGB eller YCbCr i skærmmenuen Farveindstillinger. • Kør den indbyggede diagnostik.
Billedretention fra et statisk billede, der vises på skærmen i lang tid	Svag skygge fra det viste statiske billede kan ses på skærmen	<ul style="list-style-type: none"> • Indstil skærmen til at slukke efter et par minutter uden brug. Dette kan indstilles i strømindstillingerne i Windows og i energispareindstillingerne på en Mac. • Eller du kan bruge en pauseskærm, der skifter dynamisk.



Produktbestemte problemer

Problem	Hvad du oplever	Mulige løsninger
Skærbilledet er for lille	Billedet er midt på skærmen, men det dækker ikke hele visningsområdet	<ul style="list-style-type: none">• Kontroller indstillingen i Aspect ratio (Billedformat) i menuen Display (Skærm).• Nulstil skærmen til fabriksindstillingerne.
Det er ikke muligt, at justere skærmen med knapperne på forsiden	Skærmmenuen kommer ikke frem på skærmen	<ul style="list-style-type: none">• Sluk for skærmen, træk skærmkablet ud, sæt det i igen og tænd derefter for skærmen igen.
Intet indgangssignal, når der trykkes på betjeningsknapperne	Intet billede, lysindikatoren lyser hvid	<ul style="list-style-type: none">• Kontroller signalkilden. Sørg for, at computeren ikke er på energisparefunktionen ved, at flytte musen eller trykke på en vilkårlig tast på tastaturet.• Kontroller, om signalkablet er ordentligt tilsluttet. Tilslut signalkablet igen, hvis nødvendigt.• Nulstil computeren eller videoafspilleren.
Billedet udfylder ikke hele skærmen	Billedet udfylder ikke skærmen foroven og forneden, eller til siderne	<ul style="list-style-type: none">• På grund af forskellige videoformater (billedformat) på DVD'er, vises billedet muligvis kun på hele skærmen i nogen tilfælde.• Kør den indbyggede diagnostik.



Problem	Hvad du oplever	Mulige løsninger
Intet billede, når du bruger USB-C-forbindelse til computer, bærbar computer osv.	Sort skærm	<ul style="list-style-type: none"> • Undersøg om enhedens USB-C-grænse understøtter DP-funktionen. • Kontroller, om enheden skal bruge mere end 90 W for, at kunne lades op. • USB-C-grænsefladen på enheden understøtter ikke DP-funktionen. • Sæt Windows på projektfunktionsfunktionen. • Sørg for, at USB-C-kablet ikke er beskadiget.
Ingen opladning, når USB-C-forbindelsen bruges til at oplade computer, bærbar computer osv.	Ingen opladning	<ul style="list-style-type: none"> • Undersøg om enheden understøtter en af 5 V/9 V/15 V/20 V opladningsprofilerne. • Se om strømadapteren til din bærbare computer kræver > 90 W strøm. • Hvis den bærbare computer skal bruge en strømadapter, der kan forsyne > 90 W, oplades den muligvis ikke med USB-C-forbindelsen. • Sørg for, at du kun bruger en Dell-godkendt adapter eller adapteren, der følger med produktet. • Sørg for, at USB-C-kablet ikke er beskadiget.
Opladning af og til, når USB-C-forbindelsen bruges til at oplade computer, bærbar computer osv.	Afbrydelser i opladningen	<ul style="list-style-type: none"> • Kontroller, om enhedens maksimale strømforbrug er over 90 W. • Sørg for, at du kun bruger en Dell-godkendt adapter eller adapteren, der følger med produktet. • Sørg for, at USB-C-kablet ikke er beskadiget.



Problem	Hvad du oplever	Mulige løsninger
Intet billede, når USB-C MST bruges	Sort skærm eller den anden DUT er ikke hovedfunktionen	<ul style="list-style-type: none"> • USB-C-indgang, åbn skærmmenuen, under Display info (Vis info) skal du kontrollere, at linkhastigheden er HBR2 eller HBR3. Hvis linkhastighed er HBR2, anbefales det at bruge et USB-C til DP-kabel til, at tænde MST.
Ingen netværksforbindelse	Netværksforbindelsen er blevet afbrudt eller afbryder af og til	<ul style="list-style-type: none"> • Undgå, at trykke på tænd/sluk-knappen, når netværksforbindelsen er oprettet. Hold tænd/sluk-knappen tændt.
LAN-porten virker ikke	Problemer med indstillingerne i styresystemet eller med kabelforbindelsen	<ul style="list-style-type: none"> • Sørg for, at den nyeste BIOS og drivere til din computer er installeret på din computer. • Sørg for, at RealTek Gigabit Ethernet-controller er installeret i Windows Enhedshåndtering. • Hvis din BIOS-opsætning har et LAN/GBE-aktiveret/deaktiveret punkt, skal du sørge for at punktet er aktiveret. • Sørg for, at Ethernet-kablet er ordentligt tilsluttet til skærmen og din hub/router/firewall. • Kontroller statusindikatorlyset til Ethernet-kablet for, at se om der er en forbindelse. Tilslut begge ender af Ethernet-kablet igen, hvis indikatorlyset ikke lyser. • Sluk først computeren, og træk Type-C-kablet og ledningen ud af skærmen af. Tænd derefter computeren, tilslut skærmens ledning og Type-C-kabel.



USB-relaterede problemer

Bestemte symptomer	Hvad du oplever	Mulige løsninger
USB-grænsefladen virker ikke	Eksterne USB-enheder virker ikke	<ul style="list-style-type: none">· Sørg for, at skærmen er tændt.· Tilslut upstream-kablet til din computer igen.· Tilslut dine eksterne USB-enheder igen (downstream-stikket).· Sluk og tænd skærmen.· Genstart computeren.· Bestemte USB-enheder, såsom bærbare harddiske kræver mere strøm. Tilslut drevet direkte til computeren.
Det superhurtige USB 5 gbps (USB 3.2 Gen1) grænseflade er langsomt.	Det eksterne udstyr med superhurtig USB 3.2 Gen1, er langsomt eller virker slet ikke	<ul style="list-style-type: none">· Se om computeren er kompatibel med USB 3.2 Gen1.· Nogle computere har USB 3.2 Gen1, USB 2.0 og USB 1.1 porte. Sørg for, at du bruger den rigtige port.· Tilslut upstream-kablet til din computer igen.· Tilslut dine eksterne USB-enheder igen (downstream-stikket).· Genstart computeren.
Trådløse eksterne USB-enheder fungerer ikke, når en USB 3.2 Gen1-enhed er tilsluttet	Trådløse eksterne USB-enheder, der reagerer langsomt eller som kun virker, når de og deres modtagere er tæt på hinanden	<ul style="list-style-type: none">· Forøg afstanden mellem det eksterne USB 3.2 Gen1-udstyr og den trådløse USB-modtager.· Placer din trådløse USB-modtager så tæt som muligt på de trådløse USB-enheder.· Brug et USB-forlænger-kabel til at placere den trådløse USB-modtager så langt væk som muligt fra USB 3.2 Gen1-porten.



Appendiks

FCC-bemærkninger (kun i USA) og andre lovgivningsmæssige oplysninger

FCC-bemærkningerne og andre lovgivningsmæssige oplysninger kan findes på siden om regeloverholdelse på https://www.dell.com/regulatory_compliance.

Sådan kontakter du Dell

Kunder i USA skal ringe til 800-WWW-DELL (800-999-3355).

 **BEMÆRK:** Hvis du ikke har en aktiv internetforbindelse, kan du finde kontaktoplysninger på din købsfaktura, følgesedel, faktura eller i Dell-produktkataloget.

Dell tilbyder flere online- og telefonbaserede support- og servicemuligheder. Tilgængeligheden varierer efter land og produkt, og nogle tjenester er muligvis ikke tilgængelige i dit område.

Sådan finder du hjælp til skærmen online:

Se <https://www.dell.com/support/monitors>.

Sådan kontakter du Dell for spørgsmål om salg, teknisk support eller kundeservice:

1. Gå på <https://www.dell.com/support>.
2. Bekræft dit land eller din region i rullemenuen Vælg et land/en region i nederste højre hjørne på siden.
3. Klik på Kontakt os ved siden af rullemenuen med listen over lande.
4. Vælg det relevante service- eller supportlink i henhold til dit behov.
5. Vælg, hvordan du ønsker at kontakte Dell.

EU-produktdatabase til energimærke og produktinformationsark

P3223DE: <https://eprel.ec.europa.eu/qr/1047046>

