

Dell P2222H/P2422H/P2722H



Skærm

Brugervejledning

Skærmmodel: P2222H/P2422H/P2722H

Reguleringsmodel: P2222Hb/P2222Ht/P2422Hb/P2422Hc/P2722Hb/P2722Ht



-  **BEMÆRK:** En BEMÆRKNING angiver vigtige oplysninger, der hjælper dig med at bruge din computer bedre.
-  **FORSIGTIG:** FORSIGTIG angiver at, der kan opstå mulig skade på hardware eller tab af data, hvis instruktionerne ikke følges.
-  **ADVARSEL:** En ADVARSEL angiver et potentiale for materielle skader, personskader og dødsfald.

Copyright © 2021 Dell Inc. eller dets datterselskaber. Alle rettigheder forbeholdes. Dell, EMC og andre varemærker er varemærker tilhørende Dell Inc. eller dets datterselskaber. Andre varemærker kan være varemærker tilhørende deres respektive ejere.

2021 – 05

Rev. A00



Indhold

Sikkerhedsinstruktioner	6
Om din skærm	7
Pakkens indhold	7
Produktfunktioner	9
Dele og betjeningsknapper	10
Set forfra	10
Set bagfra	11
Set fra bunden	12
Skærmspecifikationer	13
Opløsningspecifikationer	19
Understøttede videofunktioner	19
Forudindstillet visningsfunktioner	20
Fysiske egenskaber	23
Miljøegenskaber	26
Stikben-tildeling	27
VGA-stik	27
DisplayPort-stik	28
HDMI-stik	29
Universal Serial Bus (USB) grænseflade	30
Plug and play	31
LCD-skærmskvalitet og pixelpolitik	32
Retningslinjer for vedligeholdelse	32
Rengøring af din skærm	32



Opsætning af skærm	33
Sådan sættes stativet på	33
Tilslutning af din skærm	36
Tilslutning af DisplayPort- og USB-kablet	36
Tilslutning af HDMI-kablet (ekstraudstyr)	37
Tilslutning af VGA-kablet (ekstraudstyr)	37
Organisering af kablerne.	38
Sådan fjernes stativet	39
Vægophæng (ekstraudstyr)	40
Betjening af din skærm	41
Tænd for skærmen	41
Brug af joysticket	41
Brug af skærmmenuen (OSD)	42
Adgang til menuen	42
Brug af navigationsknapperne	43
Sådan åbnes skærmmenuen	44
Lås af menu og tænd/sluk-knappen	57
Advarselsmeddelelser i skærmmenuen.	60
Indstilling af den maksimale opløsning	63
Brug af vipning, drejning og lodret udvidelse	64
Vipning, drejning	64
Lodret udvidelse.	64
Drejning af skærmen	65
Drejning med uret	65
Drejning mod uret	66
Justering af skærmdrejningsindstillingerne på dit system.	67



Fejlfinding	68
Selvtest.	68
Indbygget diagnostisk	70
Generelle problemer	72
Produktspecifikke problemer	75
Problemer relateret til USB-portene	75
Bilag	77
Bemærkninger fra FCC (kun i USA) og andre lovmæssige oplysninger	77
Sådan kontakter du Dell	77
Ark med EU-produktdatabase til energimærkning og produktinformation	77



Sikkerhedsinstruktioner

Brug følgende sikkerhedsretningslinjer for, at beskytte din skærm mod potentiel skade og for at sikre din personlige sikkerhed. Medmindre andet er angivet, forudsætter alle fremgangsmåderne i dette dokument, at du har læst sikkerhedsoplysningerne, der fulgte med skærmen.

 **Før skærmen tages i brug, skal du læse sikkerhedsoplysningerne, der følger med skærmen og dem, der står på produktet. Behold dokumentationen på et sikkert sted til fremtidig reference.**

 **FORSIGTIG: Brug af andre betjeningsknapper, justeringer og procedurer end dem, der er angivet i denne dokumentation, kan føre til elektrisk stød, elektriske farer og/eller mekaniske farer.**

- Skærmen skal stilles på en fast overflade, og den skal håndteres forsigtigt. Skærmen er skrøbelig og kan gå i stykker, hvis den tabes eller rammes af en skarp genstand.
- Sørg altid for, at din skærm har en elektrisk klassificering, der passer med strømmen på stedet.
- Skærmen skal opbevares i stuetemperatur. Meget kolde eller varme forhold kan have en negativ indvirkning på skærmens flydende krystaller.
- Tilslut strømkablet fra skærmen til en stikkontakt, som skal være tæt på skærmen og let tilgængelig. Se [Tilslutning af din skærm](#).
- Skærmen må hverken stilles eller bruges på en våd overflade eller i nærheden af vand.
- Skærmen må ikke udsættes for store vibrationer eller meget stødende forhold. Skærmen må fx ikke anbringes i et bagagerum.
- Træk stikket ud af skærmen, hvis den ikke skal bruges i længere tid.
- For at undgå elektrisk stød, må du ikke forsøge at fjerne kabinettet eller røre ved indersiden af skærmen.
- Læs disse instruktioner omhyggeligt. Behold dette dokument til fremtidig reference. Følg alle advarsler og instruktioner, der er markeret på produktet.
- For stort lydtryk fra øretelefoner og hovedtelefoner kan forårsage høretab. Hvis der skrues helt op for equalizeren, forøges udgangsspændingen på øretelefoner og hovedtelefoner, og derfor forøges lydtrykket også.
- Udstyret kan monteres på en væg eller et loft i vandret position.







Om din skærm

Pakkens indhold

Din skærm leveres med delene, der er vist i tabellen nedenfor. Hvis der mangler nogen dele, bedes du venligst kontakte Dell. For yderligere oplysninger, bedes du se [Sådan kontakter du Dell](#).

✎ BEMÆRK: Nogle dele er muligvis ekstraudstyr og følger muligvis ikke med din skærm. Nogle funktioner eller medier er muligvis ikke tilgængelige i visse lande.

	Skærm
	Stang til fod
	Fod
	Strømkabel (varierer fra land til land)



	<p>DisplayPort 1.2-kabel</p>
	<p>VGA-kabel (kun i Japan)</p>
	<p>HDMI 1.4-kabel (kun i Brasilien)</p>
	<p>USB 3.0 upstream-kabel (muliggør brug af USB-porte på skærmen)</p>
	<ul style="list-style-type: none"> • Startvejledning • Oplysninger om sikkerhed, miljø og lovgivning



Produktfunktioner

Dell P2222H/P2422H/P2722H-skærmen er udstyret med en aktiv matrix, TFT-film-transistor (TFT), LCD-skærm (Liquid Crystal Display) og LED-baggrundsbelysning. Skærmens funktioner omfatter:

- P2222H: 54,61 cm (21,5") visningsområde (målt diagonalt).
- P2422H: 60,47 cm (23,8") visningsområde (målt diagonalt).
- P2722H: 68,60 cm (27") visningsområde (målt diagonalt).
- Opløsningen på 1920 x 1080 med understøttelse af fuld skærm til lavere opløsninger.
- Farveskala på 99 % sRGB.
- Digital forbindelse med DisplayPort og HDMI.
- Udstyret med 1 USB upstream-port og 4 SuperSpeed USB-porten med 5 gbps (USB 3.2 gen. 1).
- Plug and play, hvis dette understøttes af din computer.
- Justering i skærmmenuen (OSD) med brugervenlig opsætning og optimering af skærmen.
- Lås af tænd/sluk-knappen og joystick-knapperne.
- Aftageligt stativ og VESA™ (Video Electronics Standards Association) 100 mm monteringshuller til fleksible monteringsløsninger.
- Justeringsfunktioner til vipning, drejning og højde.
- Hul til lås.
- Lås til stativ.
- ≤0,3 W effekt på standby.
- Understøtter Dell Display Manager.
- Optimer øjenkomforten med en flimmerfri skærm og svagt blåt lys.
- Skærmen bruger en skærm med lavt blåt lys, som overholder standarden TUV Rheinland (hardwareløsning) på fabriksindstillingen/standardindstillingen (forudindstillet funktion: Standard).

⚠ ADVARSEL: De mulige langtidsbivirkninger af udsendelse af blåt lys fra skærmen kan være skadeligt for øjnene, herunder øjetræthed, digital øjenbelastning og lignende. Funktionen ComfortView Plus er beregnet til, at reducere mængden af blåt lys, der udsendes fra skærmen, så den er mere behagelig for øjnene.



Dele og betjeningsknapper

Set forfra

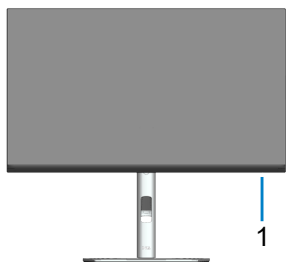

Etiket	Beskrivelse
1	Strømlysindikator Konstant hvidt lys betyder, at skærmen er tændt og virker normalt. Blinkende hvidt lys betyder, at skærmen er på standby.



Set bagfra



Set bagfra med skærmstativ

Etiket	Beskrivelse	Brug
1	VESA-monteringshullerne (100 mm x 100 mm bag det fastgjorte VESA-dæksel)	Monter skærmen med et VESA-kompatibelt vægophæng (100 mm x 100 mm).
2	Etiket med lovmæssige oplysninger	Viser lovmæssige godkendelser.
3	Udløserknap til stativet	Frigiver stativet fra skærmen.
4	Etiket med stregkode, serienummer og servicemærke	Se oplysningerne på denne etiket, hvis du skal kontakte Dell for teknisk support.
5	Tænd/sluk-knap	Til at tænde/slukke skærmen.
6	Joystick	Bruges til styring i skærmmenuen. (For yderligere oplysninger, bedes du se Betjening af din skærm)
7	Åbning til kabelstyring	Bruges til at organisere kablerne, ved at føre dem gennem åbningen.



Set fra bunden

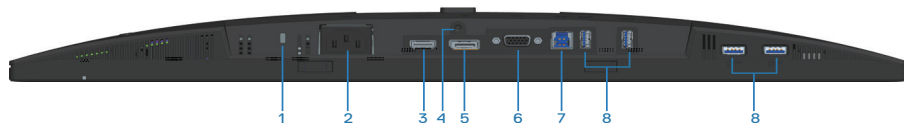

Set fra bunden uden skærmstativ

Etiket	Beskrivelse	Brug
1	Hul til lås	Spænd din skærm fast med en lås (købes separat), så den ikke kan flyttes uden tilladelse.
2	Strømsstik	Tilslut strømkablet (følger med skærmen).
3	HDMI-port	Opret forbindelse til din computer med et HDMI-kabel (følger med skærmen. Kun i Brasilien).
4	Lås til stativ	Til at låse stativet fast på skærmen med en M3 x 6 mm skrue (skrue medfølger ikke).
5	DisplayPort	Tilslut din computer med et DisplayPort-kabel (følger med skærmen).
6	VGA-stik	Opret forbindelse din computer med et VGA-kabel (følger med skærmen. Kun i Japan).
7	USB 3.0 upstream-port	Tilslut USB-kablet (følger med skærmen) fra denne port til din computer for, at aktivere USB-portene på din skærm.
8	SuperSpeed USB med 5 gbps (USB 3.2 Gen 1) Type A downstream-port (4)	Tilslut dine USB-enheder. *  BEMÆRK: For at bruge denne port, skal du forbinde USB-upstream-kablet (følger med skærmem) mellem skærmen og computeren.

*For at undgå signalforstyrrelser, anbefales det IKKE at tilslutte andre USB-enheder til portene ved siden af, hvis en trådløs USB-enhed er sluttet til en USB-downstream-port.



Skærmspecifikationer

Model	P2222H
Skærmtype	Aktiv matrix-TFT LCD
Paneltype	Skiftteknologi i skærmen
Billedforhold	16:9
Synligt billede	
Diagonal	546,10 mm (21,5")
Vandret, aktivt område	476,06 mm (18,74")
Lodret, aktivt område	267,79 mm (10,54")
Område	127484,11 mm ² (197,60 tommer ²)
Original opløsning og opdateringshastighed	1920 x 1080 med 60 Hz
Pixelafstand	0,2480 mm x 0,2480 mm
Pixel pr. tomme (PPI)	102
Synsvinkel	
Horisontal	178° (typisk)
Vertikal	178° (typisk)
Luminans-udsendelse	250 cd/m ² (typisk)
Kontrastforhold	1000 til 1 (typisk)
Skærmbelægning	Anti-refleksbehandling af den forreste polarisator (3H) hård belægning
Baggrundsbelysning	LED kantlys-system
Svartid	5 ms (funktionen Fast (Hurtig)) 8 ms (funktionen Normal)
Farvedybde	16,7 millioner farver (6 bit + FRC)
Farveskala	sRGB 99 %



Forbindelse	1 x HDMI 1.4 (HDCP 1.4) 1 x DisplayPort 1.2 (HDCP 1.4) 1 x VGA 1 x USB 3.0 upstream 4 x SuperSpeed USB med 5 gbps (USB 3.2 Gen 1)
-------------	---

Kantbredde (skærmens kant til det aktive område)	
Foroven	5,60 mm
Venstre/højre	5,60 mm
Forneden	16,60 mm
Justerbarhed	
Højdejusterbart stativ	150 mm
Tilt	-5° til 21°
Drejning	-45° til 45°
Drejning	-90° til 90°
Kabelstyring	Ja
Kompatibelt med Dell Display Manager	Nem arrangering og andre nøglefunktioner
Sikkerhed	Hul til lås (kabellåsen købes separat)



Model	P2422H
Skærmtype	Aktiv matrix-TFT LCD
Paneltype	Skiftteknologi i skærmen
Billedforhold	16:9
Synligt billede	
Diagonal	604,70 mm (23,8")
Vandret, aktivt område	527,04 mm (20,75")
Lodret, aktivt område	296,46 mm (11,67")
Område	156246,27 mm ² (242,15 tommer ²)
Original opløsning og opdateringshastighed	1920 x 1080 med 60 Hz
Pixelafstand	0,2745 mm x 0,2745 mm
Pixel pr. tomme (PPI)	93
Synsvinkel	
Horisontal	178° (typisk)
Vertikal	178° (typisk)
Luminans-udsendelse	250 cd/m ² (typisk)
Kontrastforhold	1000 til 1 (typisk)
Skærmbelægning	Anti-refleksbehandling af den forreste polarisator (3H) hård belægning
Baggrundsbelysning	LED kantlys-system
Svartid	5 ms (funktionen Fast (Hurtig)) 8 ms (funktionen Normal)
Farvedybde	16,7 millioner farver (6 bit + FRC)
Farveskala	sRGB 99 %



Forbindelse	1 x HDMI 1.4 (HDCP 1.4) 1 x DisplayPort 1.2 (HDCP 1.4) 1 x VGA 1 x USB 3.0 upstream 4 x SuperSpeed USB med 5 gbps (USB 3.2 Gen 1)
Kantbredde (skærmens kant til det aktive område)	
Foroven	5,38 mm
Venstre/højre	5,38 mm
Forneden	16,66 mm
Justerbarhed	
Højdejusterbart stativ	150 mm
Tilt	-5° til 21°
Drejning	-45° til 45°
Drejning	-90° til 90°
Kabelstyring	Ja
Kompatibelt med Dell Display Manager	Nem arrangering og andre nøglefunktioner
Sikkerhed	Hul til lås (kabellåsen købes separat)



Model	P2722H
Skærmtype	Aktiv matrix-TFT LCD
Paneltype	Skiftteknologi i skærmen
Billedforhold	16:9
Synligt billede	
Diagonal	686,00 mm (27")
Vandret, aktivt område	597,89 mm (23,54")
Lodret, aktivt område	336,31 mm (13,24")
Område	201076,39 mm ² (311,67 tommer ²)
Original opløsning og opdateringshastighed	1920 x 1080 med 60 Hz
Pixelafstand	0,3114 mm x 0,3114 mm
Pixel pr. tomme (PPI)	82
Synsvinkel	
Horisontal	178° (typisk)
Vertikal	178° (typisk)
Luminans-udsendelse	300 cd/m ² (typisk)
Kontrastforhold	1000 til 1 (typisk)
Skærmbelægning	Anti-refleksbehandling af den forreste polarisator (3H) hård belægning
Baggrundsbelysning	LED kantlys-system
Svartid	5 ms (funktionen Fast (Hurtig)) 8 ms (funktionen Normal)
Farvedybde	16,7 millioner farver (6 bit + FRC)
Farveskala	sRGB 99 %



Forbindelse	1 x HDMI 1.4 (HDCP 1.4) 1 x DisplayPort 1.2 (HDCP 1.4) 1 x VGA 1 x USB 3.0 upstream 4 x SuperSpeed USB med 5 gbps (USB 3.2 Gen 1)
Kantbredde (skærmens kant til det aktive område)	
Foroven	5,99 mm
Venstre/højre	6,01 mm
Forneden	17,29 mm
Justerbarhed	
Højdejusterbart stativ	150 mm
Tilt	-5° til 21°
Drejning	-45° til 45°
Drejning	-90° til 90°
Kabelstyring	Ja
Kompatibelt med Dell Display Manager	Nem arrangering og andre nøglefunktioner
Sikkerhed	Hul til lås (kabellåsen købes separat)



Opløsningspecifikationer

Model	P2222H/P2422H/P2722H
Vandret scanningsområde	30 kHz til 83 kHz (automatisk)
Lodret scanningsområde	56 Hz til 76 Hz (automatisk)
Maksimal forudindstillet opløsning	1920 x 1080 med 60 Hz

Understøttede videofunktioner

Model	P2222H/P2422H/P2722H
Videovisningsegenskaber (VGA/HDMI/DisplayPort)	480p, 576p, 720p, 1080i, 1080p



Forudindstillet visningsfunktioner

Visningsfunktion	Vandret frekvens (kHz)	Lodret frekvens (Hz)	Pixel-klok (MHz)	Synkroniseringspolaritet (vandret/lodret)
720 x 400	31,50	70,10	28,30	-/+
640 x 480	31,50	59,90	25,20	-/-
640 x 480	37,50	75,00	31,50	-/-
800 x 600	37,90	60,30	40,00	+/+
800 x 600	46,90	75,00	49,50	+/+
1024 x 768	48,40	60,00	65,00	-/-
1024 x 768	60,00	75,00	78,80	+/+
1152 x 864	67,50	75,00	108,00	+/+
1280 x 720	45,00	59,94	74,25	-/+
1280 x 720	56,46	74,78	95,75	-/+
1280 x 1024	64,00	60,00	108,00	+/+
1280 x 1024	80,00	75,00	135,00	+/+
1600 x 900-R	60,00	60,00	108,00	+/+
1920 x 1080	67,50	60,00	148,50	+/+



Elektriske specifikationer

Model	P2222H/P2422H/P2722H
Videointgangssignaler	<ul style="list-style-type: none"> ·Analog RGB, 0,7 volt +/- 5%, positiv polaritet på 75 ohm indgangsimpedans ·HDMI 1.4, 600 mV på hver linje, 100 ohm indgangsimpedans for hver par ·DisplayPort 1.2, 600 mV på hver linje, 100 ohm indgangsimpedans for hver par
Indgangsspænding (AC)/frekvens/strøm	100 V AC til 240 V AC/50 Hz eller 60 Hz \pm 3 Hz/1,5 A (typisk)
Startstrøm	120 V: 30 A (maks.) på 0°C (kold opstart) 240 V: 60 A (maks.) på 0°C (kold opstart)
Strømforbrug P2222H	0,2 W (slukket) ¹ 0,3 W (standby) ¹ 11,8 W (tændt) ¹ 46 W (maks.) ² 11,34 W (Pon) ³ 36,14 kWh (TEC) ³
Strømforbrug P2422H	0,2 W (slukket) ¹ 0,3 W (standby) ¹ 12 W (tændt) ¹ 48 W (maks.) ² 11,55 W (Pon) ³ 36,49 kWh (TEC) ³
Strømforbrug P2722H	0,2 W (slukket) ¹ 0,2 W (standby) ¹ 15 W (tændt) ¹ 55 W (maks.) ² 13,59 W (Pon) ³ 42,75 kWh (TEC) ³



- ¹ Som angivet i EU 2019/2021 og EU 2019/2013.
- ² Maksimal lysstyrke og kontrast med maksimal belastning på alle USB-porte.
- ³ Pon: Strømforbruget når produktet er tændt er målt i henhold til Energy Star-testmetoden.
- TEC: Det samlede energiforbrug i kWh er målt i henhold til Energy Star-testmetoden.

Dette dokument er kun vejledende oplysninger, som afspejler systemets afprøvede ydeevne. Dit produkt kan muligvis virke anderledes, afhængigt af din software, komponenter og eksterne enheder. Vi har ingen forpligtelse til at opdatere sådanne oplysninger.

Derfor bør kunden ikke stole udelukkende på disse oplysninger, hvis der skal træffes beslutninger om elektriske tolerancer eller lignende. Vi stiller ingen garanti for nøjagtighed eller fuldstændighed, hverken udtrykt eller underforstået.



Energy Star er et program, der drives af det amerikanske miljøbeskyttelsesvæsen (EPA) og det amerikanske energiministerium (DOE), der fremmer energieffektivitet. Dette produkt kvalificerer sig til ENERGY STAR på "fabriksindstillingerne", og dette er den energisparende indstilling.

Ændring af fabriksindstillingerne eller aktivering af andre funktioner kan forøge strømforbruget, der kan overstige grænserne for, at være kvalificeret til ENERGY STAR.

Yderligere oplysninger om ENERGY STAR kan findes på energystar.gov.



Fysiske egenskaber

Model	P2222H
Signalkabeltype	<ul style="list-style-type: none">• Digital: DisplayPort, 20 stikben• Digital: HDMI, 19 stikben (kabel medfølger ikke, undtagen i Brasilien)• Analog: D-Sub, 15 stikben (kabel medfølger ikke, undtagen i Japan)• Universal serial bus: USB, 9 stikben
Mål (med stativ)	
Højde (udtrukket)	481,99 mm (18,98")
Højde (sammenklappet)	364,00 mm (14,33")
Bredde	487,26 mm (19,18")
Dybde	179,57 mm (7,07")
Mål (uden stativ)	
Højde	289,99 mm (11,42")
Bredde	487,26 mm (19,18")
Dybde	52,15 mm (2,05")
Mål på stativ	
Højde (udtrukket)	410,80 mm (16,17")
Højde (sammenklappet)	364,00 mm (14,33")
Bredde	245,00 mm (9,65")
Dybde	179,57 mm (7,07")
Fod	245,00 x 173,00 mm (9,65" x 6,81")
Vægt	
Vægt med emballage	6,37 kg (14,04 pund)
Vægt med stativ og kabler	4,83 kg (10,65 pund)
Vægt uden stativ (ingen kabler)	2,82 kg (6,22 pund)
Stativets vægt	1,75 kg (3,86 pund)
Blank ramme på forsiden	Sort ramme 2-4 blanke enheder



Model	P2422H
Signalkabeltype	<ul style="list-style-type: none"> • Digital: DisplayPort, 20 stikben • Digital: HDMI, 19 stikben (kabel medfølger ikke, undtagen i Brasilien) • Analog: D-Sub, 15 stikben (kabel medfølger ikke, undtagen i Japan) • Universal seriel bus: USB, 9 stikben
Mål (med stativ)	
Højde (udtrukket)	496,11 mm (19,53")
Højde (sammenklappet)	364,00 mm (14,33")
Bredde	537,80 mm (21,17")
Dybde	179,57 mm (7,07")
Mål (uden stativ)	
Højde	318,50 mm (12,54")
Bredde	537,80 mm (21,17")
Dybde	52,15 mm (2,05")
Mål på stativ	
Højde (udtrukket)	410,80 mm (16,17")
Højde (sammenklappet)	364,00 mm (14,33")
Bredde	245,00 mm (9,65")
Dybde	179,57 mm (7,07")
Fod	245,00 x 173,00 mm (9,65" x 6,81")
Vægt	
Vægt med emballage	7,95 kg (17,53 pund)
Vægt med stativ og kabler	5,57 kg (12,28 pund)
Vægt uden stativ (ingen kabler)	3,39 kg (7,47 pund)
Stativets vægt	1,76 kg (3,88 pund)
Blank ramme på forsiden	Sort ramme 2-4 blanke enheder



Model	P2722H
Signalkabeltype	<ul style="list-style-type: none"> • Digital: DisplayPort, 20 stikben • Digital: HDMI, 19 stikben (kabel medfølger ikke, undtagen i Brasilien) • Analog: D-Sub, 15 stikben (kabel medfølger ikke, undtagen i Japan) • Universal seriel bus: USB, 9 stikben
Mål (med stativ)	
Højde (udtrukket)	534,15 mm (21,03")
Højde (sammenklappet)	384,15 mm (15,12")
Bredde	609,90 mm (24,01")
Dybde	190,10 mm (7,48")
Mål (uden stativ)	
Højde	359,60 mm (14,16")
Bredde	609,90 mm (24,01")
Dybde	52,15 mm (2,05")
Mål på stativ	
Højde (udtrukket)	428,30 mm (16,68")
Højde (sammenklappet)	381,50 mm (15,02")
Bredde	268,00 mm (10,55")
Dybde	190,10 mm (7,48")
Fod	268,00 x 185,00 mm (10,55" x 7,28")
Vægt	
Vægt med emballage	9,31 kg (20,52 pund)
Vægt med stativ og kabler	6,77 kg (14,93 pund)
Vægt uden stativ (ingen kabler)	4,38 kg (9,66 pund)
Stativets vægt	1,89 kg (4,17 pund)
Blank ramme på forsiden	Sort ramme 2-4 blanke enheder



Miljøegenskaber

Model	P2222H/P2422H/P2722H
Overensstemmende standarder	
<ul style="list-style-type: none"> • ENERGY STAR-certificeret skærm. • EPEAT Gold-registreret i USA EPEAT-registrering varierer fra land til land. Registreringsstatus i hvert land kan findes på www.epeat.net. • RoHS-overensstemmelse. • TCO- og TCO-certificerede kantskærme. • BFR/PVC-fri skærm (undtagen eksterne kabler). • Opfylder NFPA 99 kravet til lækstrøm. • Arsenik-frit glas og kviksølv-frit panel. 	
Temperatur	
Brug	0°C til 40°C (32°F til 104°F)
Ikke i drift	<ul style="list-style-type: none"> • Opbevaring: -20°C til 60°C (-4°F til 140°F) • Forsendelse: -20°C til 60°C (-4°F til 140°F)
Fugtighed	
Brug	10% til 80% (ikke-kondenserende)
Ikke i drift	<ul style="list-style-type: none"> • Opbevaring 5% til 90 % (ikke-kondenserende) • Forsendelse 5% til 90 % (ikke-kondenserende)
Højde	
Drift (maksimum)	5.000 m (16.400 fod)
Ikke i drift (maksimum)	12.192 m (40.000 fod)
Termisk spredning P2222H	<ul style="list-style-type: none"> • 157,32 BTU/time (maksimum) • 40,36 BTU/time (tændt)
Termisk spredning P2422H	<ul style="list-style-type: none"> • 164,16 BTU/time (maksimum) • 41,04 BTU/time (tændt)
Termisk spredning P2722H	<ul style="list-style-type: none"> • 188,10 BTU/time (maksimum) • 51,30 BTU/time (tændt)



Stikben-tildeling

VGA-stik

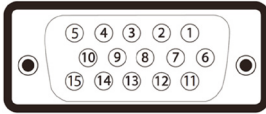

Stikben-nummer	15 stikben på siden af det tilsluttede signalkabel
1	Video-rød
2	Video-grøn
3	Video-blå
4	GND
5	Selvtest
6	GND-R
7	GND-G
8	GND-B
9	Computer 5 V/3,3 V
10	GND-synkronisering
11	GND
12	DDC-data
13	H-synk.
14	V-synk.
15	DDC-klok



DisplayPort-stik

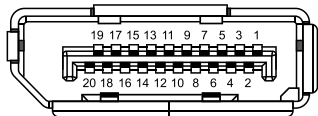

Stikben-nummer	20 stikben på siden af det tilsluttede signalkabel
1	ML3 (n)
2	GND
3	ML3 (p)
4	ML2 (n)
5	GND
6	ML2 (p)
7	ML1 (n)
8	GND
9	ML1 (p)
10	ML0 (n)
11	GND
12	ML0 (p)
13	GND
14	GND
15	AUX (p)
16	GND
17	AUX (n)
18	Registrering af strømførende stik
19	Re-PWR
20	+3,3 V DP_PWR



HDMI-stik

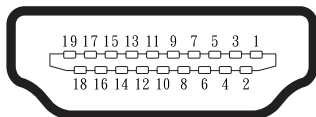

Stikben-nummer	19 stikben på siden af det tilsluttede signalkabel
1	TMDS DATA 2+
2	TMDS DATA 2 AFSKÆRMET
3	TMDS DATA 2-
4	TMDS DATA 1+
5	TMDS DATA 1 AFSKÆRMET
6	TMDS DATA 1-
7	TMDS DATA 0+
8	TMDS DATA 0 AFSKÆRMET
9	TMDS DATA 0-
10	TMDS KLOK+
11	TMDS KLOK AFSKÆRMET
12	TMDS KLOK-
13	CEC
14	Reserveret (NC på enhed)
15	DDC KLOK (SCL)
16	DDC DATA (SDA)
17	DDC/CEC-jordforbindelse
18	+5 V STRØM
19	REGISTRERING AF STRØMFØRENDE STIK



Universal Serial Bus (USB) grænseflade

Dette afsnit oplyser dig om USB-portene på skærmen.

SuperSpeed USB 5 gbps (USB 3.2 Gen1)

Overførselshastighed	Dataoverførselshastighed	Maksimal effekt understøttet (hver port)
SuperSpeed	5 gbps	4,5 W
Høj hastighed	480 Mbps	4,5 W
Fuld hastighed	12 Mbps	4,5 W

USB 3.0 upstream-port

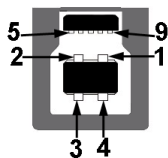



Stikben-nummer	9-stikben på siden af stikket
1	VCC
2	D-
3	D+
4	GND
5	SSTX-
6	SSTX+
7	GND
8	SSRX-
9	SSRX+



USB 3.2 downstream-port



Stikben-nummer	9-stikben på siden af stikket
1	VCC
2	D-
3	D+
4	GND
5	SSRX-
6	SSRX+
7	GND
8	SSTX-
9	SSTX+

-  **BEMÆRK: SuperSpeed USB 5 gbps (USB 3.2 Gen1) skal bruges med en computer, der er udstyret med SuperSpeed USB 5 gbps (USB 3.2 Gen1).**
-  **BEMÆRK: Skærmens USB-porte virker kun, når skærmen er tændt eller er på energisparefunktionen. Hvis du slukker og tænder for skærmen, kan det tage et par sekunder for de tilsluttede eksterne enheder, at vire normalt igen.**

Plug and play

Skærmen kan installeres i ethvert Plug and Play-kompatibelt system. Skærmen sender automatisk sine EDID-oplysninger (Extended Display Identification Data) til computersystemet med DDC-protokollen (Display Data Channel), så systemet kan konfigurere sig selv og optimere skærmindstillingerne. De fleste skærminstallationer er automatiske, du kan vælge forskellige indstillinger, hvis det ønskes. Du kan finde flere oplysninger om ændring af skærmindstillinger i [Betjening af din skærm](#).





LCD-skærnkvalitet og pixelpolitik

Under fremstilling af LCD-skærme er det normalt, at en eller flere pixler lyser konstant, som er svære at se og ikke påvirker skærnkvaliteten eller dens anvendelighed. For yderligere oplysninger om Dells skærnkvalitet og pixelpolitik, bedes du se Dells hjemmeside på www.dell.com/pixelguidelines.

Retningslinjer for vedligeholdelse

Rengøring af din skærm

-  **ADVARSEL: Før skærmen rengøres, skal du trække skærmens strømledning ud af stikkontakten.**
-  **FORSIGTIG: Læs og følg oplysningerne i [Sikkerhedsinstruktioner](#) inden rengøring af skærmen.**

For at opnå den bedste praksis, skal du følge vejledningerne på listen nedenfor, når du pakker, rengør eller håndterer din skærm:

- For at rengøre din skærm, skal du bruge en blød, ren og fugtig klud. Hvis muligt, skal du bruge en særlig skærmsklud eller en opløsning, der passer til skærmens antistatiske belægning. Du må ikke bruge benzen, fortynder, ammoniak, slibende rengøringsmidler eller trykluft.
- Rengør skærmen med en let fugtet klud. Undgå at bruge nogen former for vaskemidler, da nogle vaskemidler efterlader en mælkeagtig belægning på skærmen.
- Hvis du bemærker noget hvidt pulver, når du pakker din skærm ud, skal du tørre det af med en klud.
- Skærmen skal håndteres med forsigtighed, da dens sorte farver kan blive ridset og give hvide ridser.
- For at opretholde den bedste billedkvalitet på din skærm, skal du bruge en pauseskærm, der skifter dynamisk. Og sluk for skærmen, når den ikke er i brug.



Opsætning af skærm

Sådan sættes stativet på

 **BEMÆRK:** Stativet er ikke på skærmen, når den sendes fra fabrikken.

 **BEMÆRK:** Følgende procedure gælder for stativet, der følger med skærmen. Hvis du bruger et stativ fra en tredjepart, skal du se dokumentationen, der følger med det pågældende stativ.

1. Følg vejledningerne på pakkens flapper for, at fjerne stativet fra den øverste stødpude, der holder den fast.
2. Fjern stativsøjlen og foden fra emballagen.

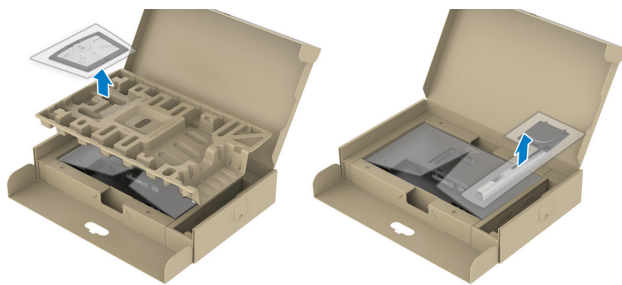

 **BEMÆRK:** Grafikken er kun til reference. Emballagens udseende kan variere.

3. Sæt foden helt ind i stativsøjlen.
4. Løft skruehåndtaget, og drej skruen med uret.
5. Når skruen er strammet helt, skal du klappe skruehåndtaget sammen, så det er plan med fordygningen.

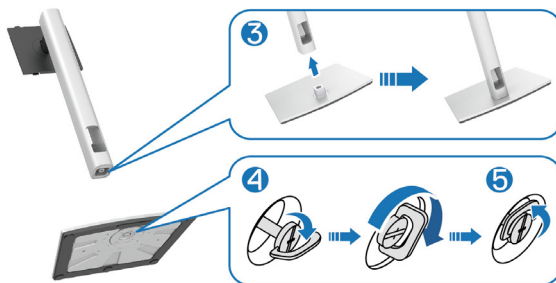

6. Løft dækslet, som vist på billedet, for at få adgang til VESA-området til stativmonteringen.



BEMÆRK: Inden stativet sættes på skærmen, skal du sikre dig, at frontpladens flap er åbnet, så der er plads til montering.

7. Sæt det samlede stativ på skærmen.
- Sæt de to tapper på den øverste del af stativet i rillen bag på skærmen.
 - Tryk stativet ned, indtil det klikker på plads.



8. Hold i stativstøtten, og løft skærmen forsigtigt og stil den på en plan overflade.

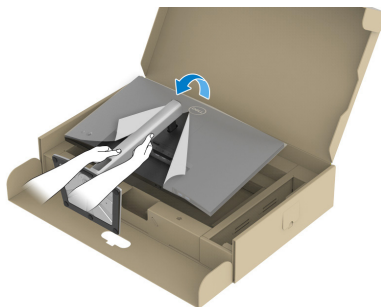

BEMÆRK: Løft forsigtigt skærmen, så den ikke glider eller falder ned.

9. Tag dækslet af skærmen.

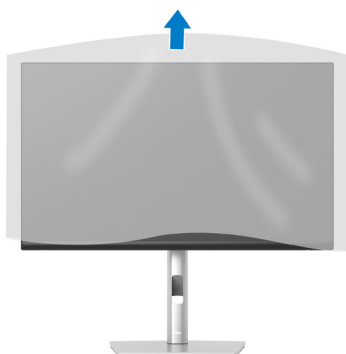

Tilslutning af din skærm

⚠ ADVARSEL: Inden du begynder på nogen af procedurerne i dette afsnit, skal du følge oplysningerne i [Sikkerhedsinstruktioner](#).

✍ BEMÆRK: Slut ikke alle kablerne til skærmen på samme tid. Det anbefales at føre kablerne gennem kabelåbningen, før du slutter dem til skærmen.

Sådan slutes skærmen til en computer:

1. Sluk computeren og afbryd strømkablet.
2. Forbind DisplayPort-kablet (følger med din skærm) fra din skærm til computeren.
3. Forbind HDMI- eller VGA-kablet (ekstraudstyr) fra din skærm til computeren.
4. Slut USB-upstream-kablet (følger med din skærm) til en passende USB 3.0-port på din computer. (Se [Set fra bunden](#) for yderligere oplysninger).
5. Tilslut eksterne USB-enheder til SuperSpeed USB 5 gbps (USB 3.2 Gen 1) på skærmen.

Tilslutning af DisplayPort- og USB-kablet

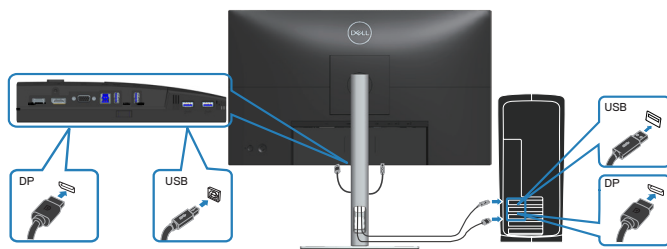

Tilslutning af HDMI-kablet (ekstraudstyr)

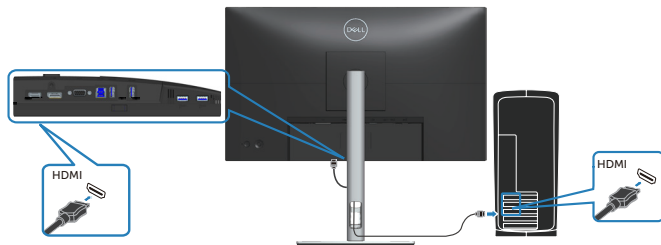

Tilslutning af VGA-kablet (ekstraudstyr)

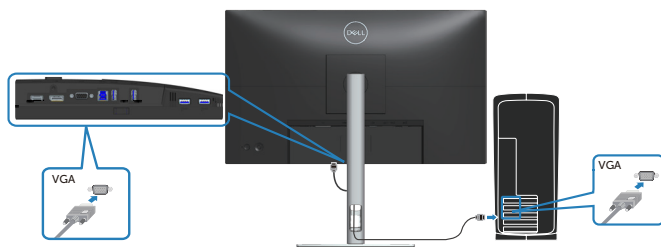

6. Slut strømkablet fra computeren og skærmen til en stikkontakt.

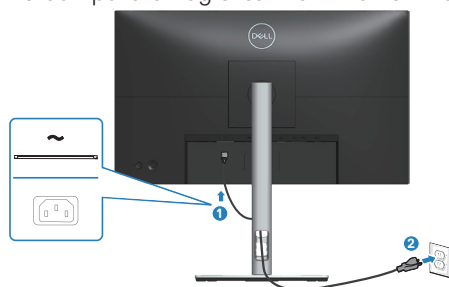

Organisering af kablerne



Brug kabelåbningen til at føre kablerne, der er sluttet til din skærm.

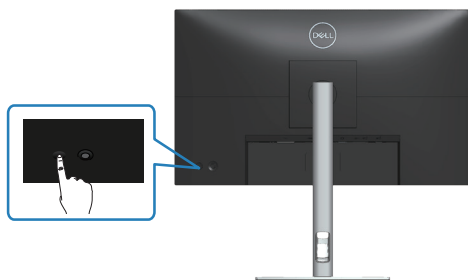

7. Tænd skærmen.



Sådan fjernes stativet

-  **BEMÆRK:** For at forhindre ridser på skærmen, når stativet fjernes, skal du sørge for, at skærmen lægges på en blød og ren overflade.
-  **BEMÆRK:** Følgende procedure gælder kun for stativet, der fulgte med skærmen. Hvis du bruger et stativ fra en tredjepart, skal du se dokumentationen, der følger med det pågældende stativ.



1. Læg skærmen på en blød klud eller pude ved kanten af skrivebordet.
2. Hold stativets udløserknop nede på skærmens bagside.
3. Løft stativet opad og væk fra skærmen.



Vægophæng (ekstraudstyr)

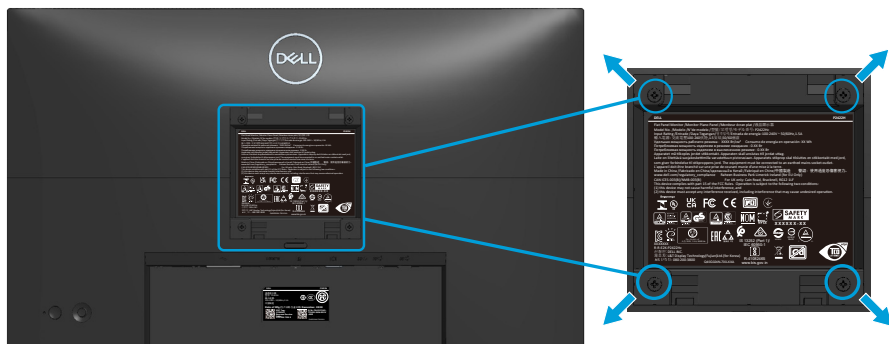

(Skruemål: M4 x 10 mm).

Se dokumentationen, der fulgte med det VESA-kompatible vægophæng.

1. Læg skærmen på en blød klud eller pude ved kanten af skrivebordet.
2. Sådan fjernes stativet. Se [Sådan fjernes stativet](#).
3. Fjern de fire skruer, der holder skærmens bagside fast.
4. Spænd ophængets monteringsbeslag fast på skærmen.
5. For at montere skærmen på væggen, bedes du dokumentationen, der fulgte med vægophænget.

 **BEMÆRK:** Kun til brug med UL, CSA eller GS-godkendte vægophæng, der har en minimumsvægt/bæreevne på mindst 11,28 kg (P2222H)/13,56 kg (P2422H)/17,52 kg (P2722H).



Betjening af din skærm

Tænd for skærmen

Tryk på tænd/sluk knappen for, at tænde skærmen.

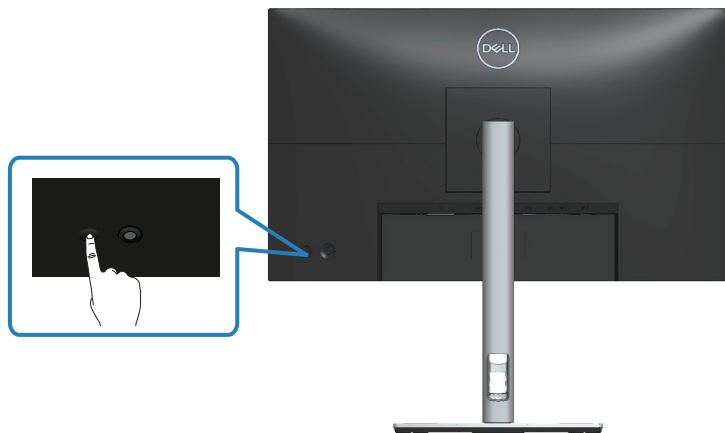

Brug af joysticket

Brug joysticket på bagsiden af skærmen til, at foretage justeringer i skærmmenuen.

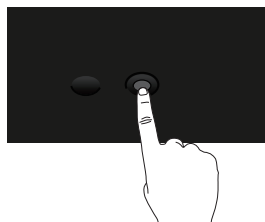

1. Tryk på joysticket for, at åbne menuen.
2. Flyt joysticket op/ned/venstre/højre for, at skifte mellem indstillingspunkterne.
3. Tryk på joystick-knappen igen for, at bekræfte valget.



Brug af skærmmenuen (OSD)



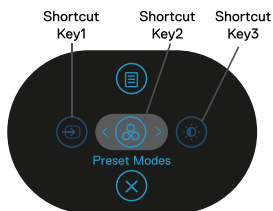

Adgang til menuen

Når du trykker på joysticket, åbnes menuen, der giver dig adgang til hovedskærmmenuen og genvejsfunktionerne.

For at vælge en funktion, skal du trykke joysticket til en af siderne.



Følgende tabel viser en beskrivelse af funktionerne i menuen:





	Joystick	Beskrivelse
1	 Shortcut key (Genvejsknapp)/Input Source (Indgangskilde)	Bruges til at vælge en indgangskilde på listen over videosignaler, der er sluttet til din skærm.
2	 Shortcut key (Genvejsknapp)/Preset Modes (Forudindstillede funktioner)	Bruges til at vælge en foretrukket farvefunktion på listen over forudindstillede funktioner.
3	 Shortcut key (Genvejsknapp)/Brightness (Lysstyrke)/Contrast (Kontrast)	Bruges til justering af lysstyrken og kontrasten.
4	 Menu	Bruges til at åbne skærmmenuen. Se Sådan åbnes skærmmenuen .
5	 OK	Bruges til, at lukke menuen.

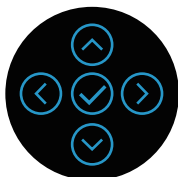

Brug af navigationsknapperne

Når skærmmenuen er åben, skal du trykke joysticket til en af siderne for, at konfigurere indstillingerne ved, at følge navigeringsknapperne, der er vist under skærmmenuen.



	Joystick	Beskrivelse
1	 Op	Brug Op -knappen til, at skrue op (forøge) for punktet i skærmmenuen.
2	 Ned	Brug Ned -knappen til, at skrue ned (reducere) for punktet i skærmmenuen.
3	 Venstre	Venstre -pileknappen afslutter/lukker alle menupunkterne på første niveau.
4	 Højre	På alle niveauerne, undtagen det første niveau på menulisten, åbner Højre -pileknappen næste niveau på menulisten.
5	 OK	Tryk på joystick-knappen for, at bekræfte dit valg.







Sådan åbnes skærmmenuen

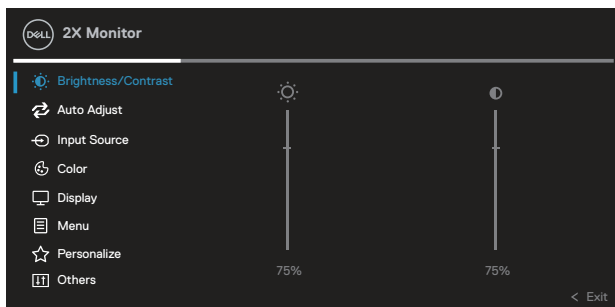





 **BEMÆRK:** Hvis du ændrer indstillingerne og derefter enten fortsætter til en anden menu eller lukker skærmmenuen, gemmer skærmen automatisk disse ændringer. Ændringerne gemmes også, hvis du ændrer indstillingerne og derefter venter på, at skærmmenuen lukker af sig selv.

1. Vælg -ikonet for, at åbne skærmmenuen og vise hovedmenuen.



2. Brug pileknapperne  og  til, at skifte mellem indstillingspunkterne. Når du flytter fra et ikon til et andet, fremhæves punktet.
3. Tryk én gang på pileknappen  eller  for, at åbne det fremhævede punkt.

 **BEMÆRK:** Pileknapperne (og OK-knappen), der vises, kan variere alt efter hvilken menu, du har valgt. Brug de tilgængelige knapper til, at foretage dit valg.

4. Brug pileknappen  og  til, at vælge den ønskede værdi.
5. Tryk på  og brug herefter pileknapperne  eller  i henhold til indikatorerne i menuen for, at foretage ændringer.
6. Tryk på  for, at gå tilbage til hovedmenuen.



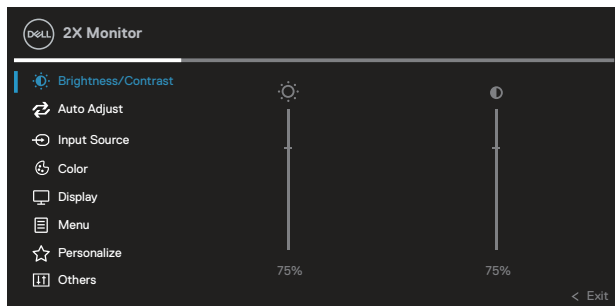

Ikon**Menu og
undermenuer****Beskrivelse****Brightness/
Contrast
(Lysstyrke/
kontrast)**

Brug denne menu til, at justere punktet **Brightness/
Contrast (Lysstyrke/kontrast)**.



**Brightness
(Lysstyrke)**

Brightness (Lysstyrke) justerer billedets lysstyrke.

Tryk på pileknappen  for, at skruer op for lysstyrken, og på pileknappen  for, at skruer ned for lysstyrken (min. 0/maks. 100).

**Contast
(Kontrast)**

Juster først **Brightness (Lysstyrke)**, og juster derefter kun **Contast (Kontrast)**, hvis du mener, at billedet skal justeres yderligere.

Tryk på  for, at skruer op for kontrasten, og tryk på  for, at skruer ned for kontrasten (min. 0/maks. 100).

Punktet **Contast (Kontrast)** justerer, hvor stor forskel der skal være mellem de mørke og lys farver på skærmen.





Auto Adjust (Auto- justering)

Brug denne menu til at aktivere **Auto Adjust (Automatisk justering)** (kun mulig på VGA-indgangen).

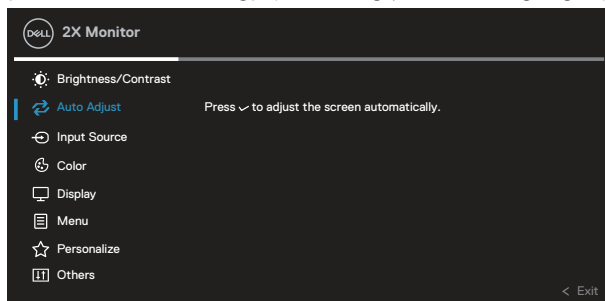

Med **Auto Adjust (Automatisk justering)** kan skærmen selv finde det indgående videosignal. Efter brug af **Auto Adjust (Automatisk justering)**, kan du justere skærmen yderligere i punkterne **Pixel Clock (Pixel-klok)** (grov) og **Phase (Fase)** (fin) i indstillingerne i **Display (Visning)**.

BEMÆRK: I de fleste tilfælde giver **Auto Adjust (Automatisk justering)** det bedste billede til din konfiguration.

BEMÆRK: Punktet **Auto Adjust (Automatisk justering)** kan kun vælges, når du bruger analog-stikket (VGA).





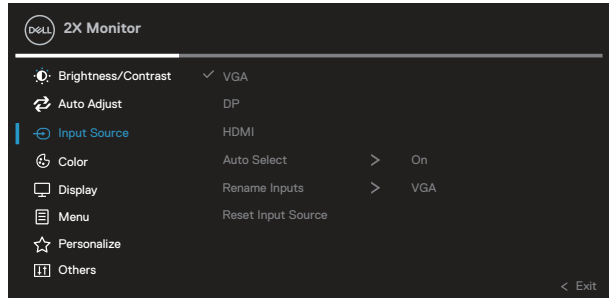

Input Source (Indgangskilde)

Punktet **Input Source (Indgangskilde)** bruges til, at vælge mellem de forskellige videosignaler, der muligvis er tilsluttet din skærm.



VGA	Vælg VGA -indgangen, når du bruger VGA-stikket. Tryk på  for, at vælge VGA -indgangskilden.
DP	Vælg DP -indgangen, når du bruger DisplayPort-stikket. Tryk på  for, at vælge DP -indgangskilden.
HDMI	Vælg HDMI -indgangen, når du bruger VGA-stikket. Tryk på  for, at vælge HDMI -indgangskilden.
Auto Select (Vælg automatisk)	Vælg Auto Select (Vælg automatisk) for, at søge efter tilgængelige indgangssignaler.
Rename Inputs (Omdøb indgangskilderne)	
Reset Input Source (Nulstil indgangskilde)	Vælg dette punkt for, at gendanne til standard indgangskilden.





Color (Farve) Brug Color (Farve) til, at justere farveindstillingerne.

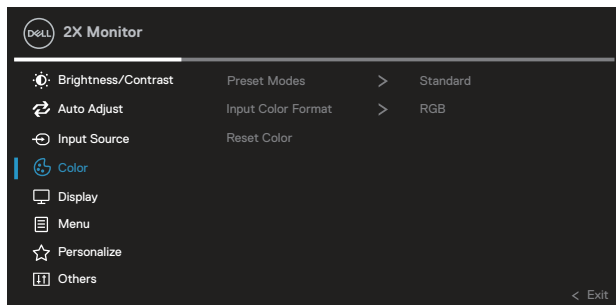



Preset Modes (Forudindstillede funktioner)

Giver dig mulighed for, at vælge farverne på en liste over forudindstillede farver.

- **Standard:** Indlæser skærmens standardfarveindstillinger. Dette er den forudindstillede standardfunktion.
- **Movie (Film):** Indlæser farveindstillinger, der er ideelle til film.
- **Game (Spil):** Indlæser farveindstillinger, der er ideelle til de fleste spil.
- **Warm (Varm):** Skruer op for farvetemperaturen. Skærmen ser varmere ud med en rød/gul farvetone.
- **Cool (Kold):** Skruer ned for farvetemperaturen. Skærmen ser køligere ud med en blå farvetone.
- **Custom Color (Brugerdefineret farve):** Giver dig mulighed for selv, at indstille farveindstillingerne.



Tryk på pileknapperne  og  for, at justere de tre farveværdier (R, G, B), og opret din egen forudindstillede farvefunktion.

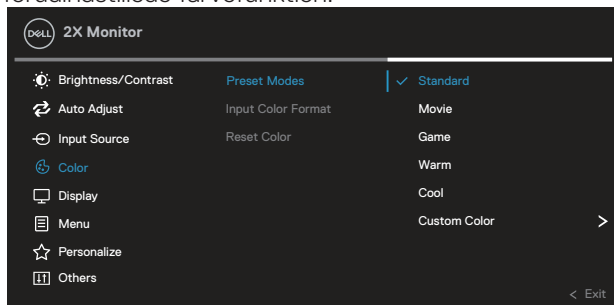

Input Color Format (Farveformat på indgang)

Giver dig mulighed for, at indstille videoindgangsfunktionen til:

- **RGB:** Vælg denne indstilling, hvis din skærm er sluttet til en computer eller DVD-afspiller med et HDMI-kabel.
- **YCbCr(digital)/YPbPr(analog):** Vælg dette punkt, hvis din DVD-afspiller kun understøtter udgangene YCbCr (digital)/YPbPr (analog).

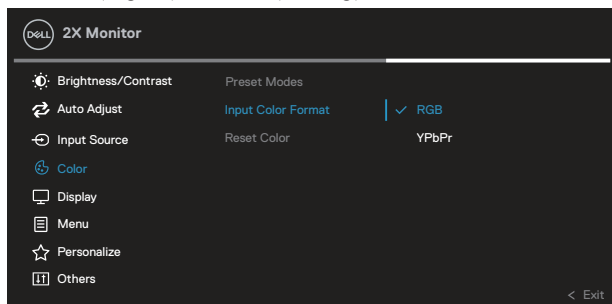

Hue (Farvetone)

Denne funktion kan skifte farven på videobilledet til grøn eller lilla. Dette bruges til, at justere den ønskede hudfarve. Brug ⤴ og ⤵ til, at justere farvetonen fra 0 til 100.

Tryk på ⤴ for, at forøge den grønne farvetone på videobilledet.

Tryk på ⤵ for, at forøge den lilla farvetone på videobilledet.

 **BEMÆRK: Det er kun muligt, at justere farvetonen, når du vælger film- og spilfunktionen.**

Saturation (Farvemætning)

Denne funktion kan justere farvemætningen på videobilledet. Brug ⤴ og ⤵ til, at justere farvemætningen fra 0 til 100.

Tryk på ⤴ for, at forøge de sorte/hvide farver på videobilledet.

Tryk på ⤵ for, at forøge farverne på videobilledet.

 **BEMÆRK: Det er kun muligt, at justere farvemætningen, når du vælger film- og spilfunktionen.**

Reset Color (Nulstil farverne)

Nulstiller skærmens farveindstillinger til fabriksindstillingerne.



Display (Visning)

Brug punktet **Display (Visning)** til, at justere billedet.

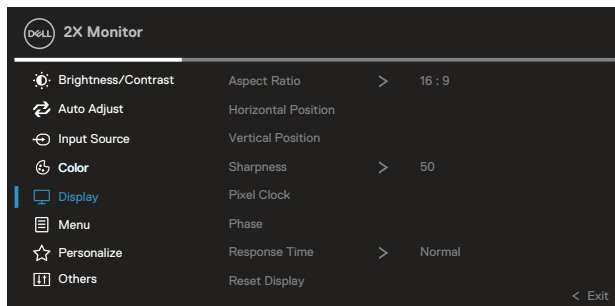

Aspect Ratio (Billedforhold)	Juster billedforholdet til 16:9, 4:3 eller 5:4.
Horizontal Position (Vandret position)	Brug ⬅ eller ➡ til, at justere billedet til venstre og højre. Minimum er '0' (➡). Maksimum er '100' (⬅).
Vertical Position (Lodret position)	Brug ⬆ eller ⬇ til, at justere billede op og ned. Minimum er '0' (⬇). Maksimum er '100' (⬆). BEMÆRK: Det er kun muligt, at justere Horizontal Position (Vandret position) og Vertical Position (Lodret position) på VGA-indgangen.
Sharpness (Skarphed)	Denne funktion kan få billedet til, at se skarpere eller blødere ud. Brug ⬆ og ⬇ til, at justere skarpheden fra 0 til 100.
Pixel Clock (Pixel-ur)	Med punkterne Phase (Fase) og Pixel Clock (Pixel-klok) kan du justere skærmen efter eget ønske. Brug ⬆ eller ⬇ til, at justere til den bedste billedkvalitet.
Phase (Fase)	Hvis der ikke opnås tilfredsstillende resultater ved justering af Phase (Fase) skal du bruge Pixel Clock (Pixel-klok) (grov) og brug derefter Phase (Fase) (fin) igen. BEMÆRK: Det er kun muligt, at justere Pixel Clock (Pixel-klok) og Phase (Fase) på VGA-indgangen.
Response Time (Svartid)	Giver dig mulighed for, at sætte Response Time (Svartid) på Normal eller Fast (Hurtig) .
Reset Display (Nulstil skærm)	Nulstiller alle visningindstillingerne til standardværdierne.





Menu

Vælg dette punkt for, at indstille punkterne i skærmmenuen, såsom menusprog, hvor lang tid menuen bliver på skærmen og lignende.

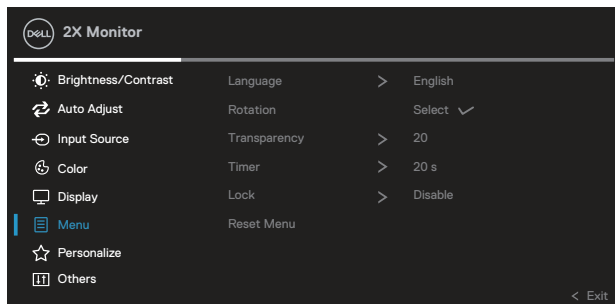



Language (Sprog)

I punktet Sprog kan du vælge et af de otte sprog (engelsk, spansk, fransk, tysk, brasiliansk portugisisk, russisk, forenklet kinesisk eller japansk).

Rotation (Drejning)



Drejer skærmmenuen 90 grader mod uret. Du kan justere menuen i henhold til skærmretningen.

Transparency (Gennemsigtighed)

Vælg dette punkt for, at ændre menuens gennemsigtighed ved, at trykke på pileknapperne  og  og indstille den fra 0 til 100.

Timer

OSD hold time (Skærmmenuens åbningstid): Indstil, hvor længe skærmmenuen skal være åben, efter der er trykket på en pileknop.

Brug  og  til, at justere indstillingsknappen i trin på 1 sekund, fra 5-60 sekunder.

Lock (Lås)

Styrer brugerens mulighed for, at indstille skærmen. Brugeren kan vælge et af følgende: Menu Buttons (Menuknapper), Power Button (Tænd/sluk-knap), Menu + Power Buttons (Menu + tænd/sluk-knapper), Disable (Deaktiver).

Reset Menu (Nulstil menu)

Nulstiller alle indstillingerne i skærmmenuen til standardværdierne.





Personalize (Tilpas)

Vælg dette punkt for, at justere tilpasningsindstillingerne.

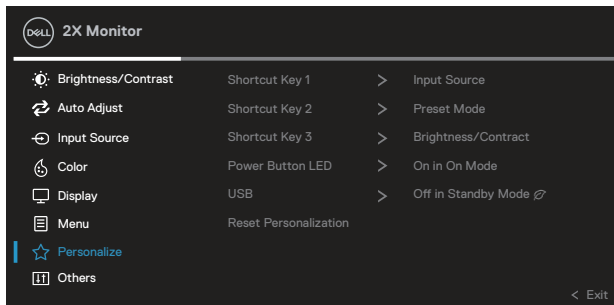

Shortcut Key 1 (Genvejsknap 1)

Shortcut Key 2 (Genvejsknap 2)

Shortcut Key 3 (Genvejsknap 3)

Giver dig mulighed for at vælge en funktion mellem Preset Modes (Forudindstillede funktioner), Brightness/Contrast (Lysstyrke/Kontrast), Auto Adjust (Automatisk justering), Input Source (Indgangskilde), Aspect Ratio (Billedformat), Rotation (Drejning), Display Info (Visningsinfo) og indstille den som en genvejsknap.

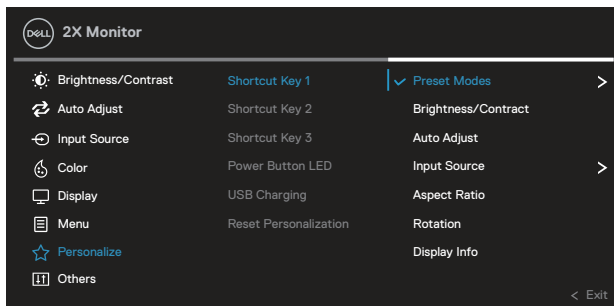

Power Button LED (Strømindikator)

Giver dig mulighed for, at indstille strøm-lysindikatoren til, at være tændt eller slukket for, at spare på strømmen.



USB Giver dig mulighed for, at slå USB-funktionen til og fra, når skærmen er på standby.

Reset Personalization (Nulstil tilpasning) Nulstiller alle indstillingerne i **Personalize (Tilpas)** til standardindstillingerne.



Others (Andre) Vælg dette punkt for, at justere punkterne i skærmmenuen, såsom DDC/CI, LCD conditioning (LCD-konditionering) osv.

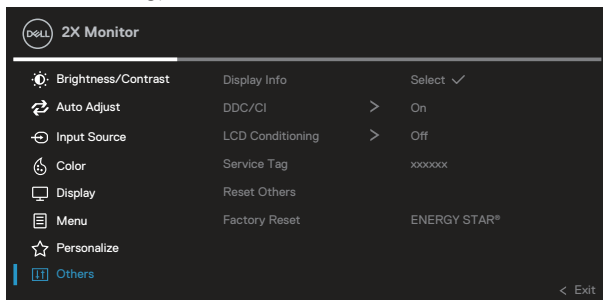

Display Info (Vis info) Vis skærmens aktuelle indstillinger.



DDC/CI

Med DDC/CI (display data channel/command interface) kan skærminstillingerne (lysstyrke, farvebalance osv.) justeres via softwaren på din computer.

Du kan slå denne funktion fra ved, at vælge **Off (Fra)**.

Denne funktion til ved, at vælge **On (Til)** for, at opnå den bedste brugeroplevelse og den optimale ydeevne.

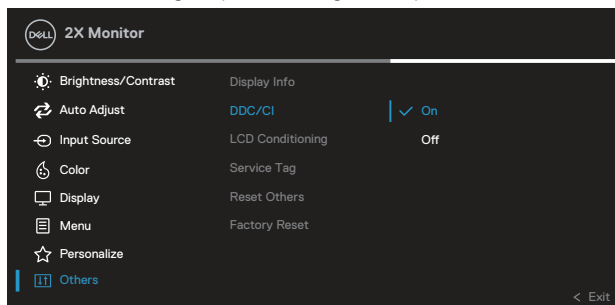

LCD Conditioning (LCD-konditionering)

Hjælper med at reducere mindre tilfælde af billedfastholdelse. Afhængigt af graden af billedfastholdelse, kan det tage lidt tid at køre programmet. Vælg **On (Til)** for at starte LCD-konditionering.

Service Tag (Servicemærke)

Vis skærmens servicekodenummer. Servicemærket er et unikt alfanumerisk id-nummer, som Dell bruger til, at identificere produktspecifikationer og se garantioplysningerne.

 **BEMÆRK: Servicemærket kan også ses på en etiket på bagsiden af kabinettet.**

Reset Others (Nulstil andre)

Nulstil alle indstillingerne i den anden indstillingsmenu til fabriksindstillingerne.



Factory Reset (Nulstil til fabriksindstillinger)

Nulstil alle forudindstillede værdier til fabriksindstillingerne.

Dette er også indstillingerne til ENERGY STAR®-test.

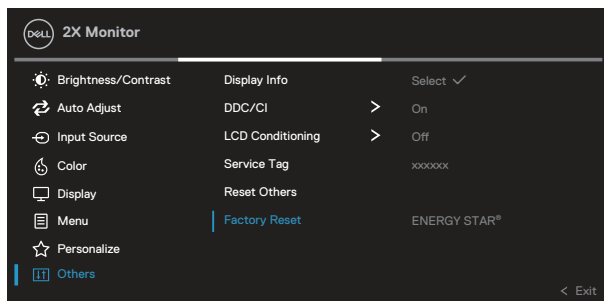

BEMÆRK: Din skærm har en indbygget funktion, der automatisk kalibrerer lysstyrken for, at kompensere for skærmens evner, når den bliver ældre.



Lås af menu og tænd/sluk-knappen

Forhindrer brugerne i at åbne og ændre indstillingerne i skærmens skærmmenu.

Som standard er låsen til menuen og tænd/sluk-knappen slået fra.

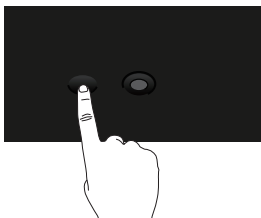

For at åbne låsemenuen, skal du holde pileknappen op, ned, til venstre eller til højre i fire sekunder. Herefter vises en låsemenu nederst til højre på skærmen.

BEMÆRK: Menulåsen kan bruges på denne måde, når menu- og tænd/sluk-knapperne er låst op.

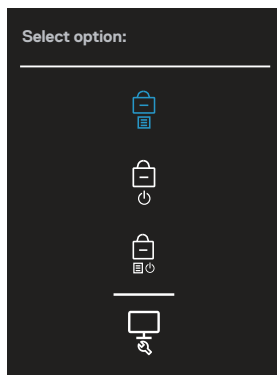





For at åbne oplåsingsmenuen, skal du holde pileknappen op, ned, til venstre eller til højre i fire sekunder. Herefter vises en oplåsingsmenu nederst til højre på skærmen.

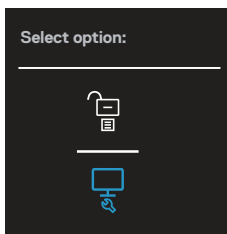

 **BEMÆRK:** Oplåsningsskærmen kan bruges på den sædvanlige måde, når menu- og tænd/sluk-knapperne er låst.



Der er tre låseindstillinger.

	Menu	Beskrivelse
1	Menu Buttons (Menu-knapper) 	Når Menu Buttons (Menu-knapper) er valgt, er det ikke muligt at ændre indstillingerne i skærmmenuen. Alle knapperne er låst undtagen tænd/sluk-knappen.
2	Power Button (Tænd/sluk-knap) 	Når Power Button (Tænd/sluk-knap) er valgt, kan skærmen ikke slukkes med tænd/sluk-knappen.
3	Menu + Power Buttons (Menu + tænd/sluk-knapperne) 	Når Menu + Power Buttons (Menu + tænd/sluk-knapperne) er valgt, er det ikke muligt at ændre indstillingerne i skærmmenuen og tænd/sluk-knappen er låst.
4	Indbygget diagnostisk 	Se Indbygget diagnostisk for yderligere oplysninger.



 **BEMÆRK:** For at åbne låse- og oplåsingsmenuen, skal du holde pileknappen op, ned, til venstre eller til højre i fire sekunder.

I de følgende tilfælde, vises -ikonet midt på skærmen:

- Når pileknappen trykkes op, ned, til venstre eller til højre. Dette betyder, at menuknapperne i skærmmenuen er låst.
- Når der trykkes på tænd/sluk-knappen. Dette betyder, at tænd/sluk-knappen er låst.
- Når pileknappen trykkes op, ned, til venstre eller til højre eller når der trykkes på tænd/sluk-knappen. Dette betyder, at menuknapperne og tænd/sluk-knappen er låst.

Sådan låses menuknapperne og tænd/sluk-knappen op:

1. Hold pileknappen op, ned, til venstre eller til højre i fire sekunder. Herefter åbnes oplåsingsmenuen.
2. Vælg oplåsingsikonet  for, at låse knapperne på skærmen op.



Advarselsmeddelelser i skærmmenuen

Hvis skærmen ikke understøtter en bestemt opløsning, vises følgende meddelelse:

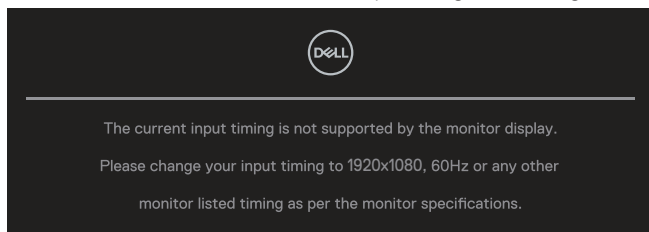

Dette betyder, at skærmen ikke kan synkronisere med det signal, den modtager fra computeren. I afsnittet [Skærmspecifikationer](#) kan du se, hvilke vandrette og lodrette frekvensområder, som skærmen kan håndtere. Den anbefalede indstilling er **1920 x 1080**.

 **BEMÆRK: Beskeden kan være lidt anderledes, afhængig af det tilsluttede indgangssignal.**

Følgende besked vises, før **DDC/CI**-funktionen deaktiveres:

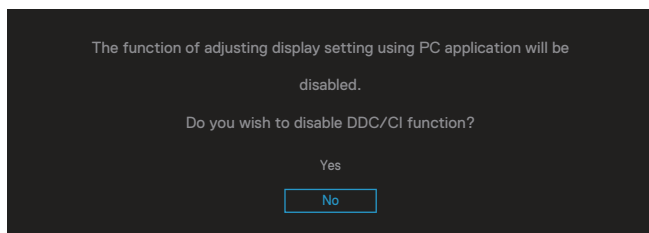

Følgende besked vises, før funktionen **Lock (Lås)** aktiveres:

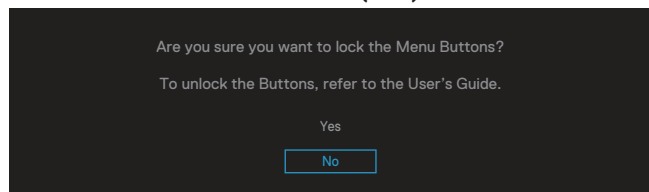

Når skærmen går på dens energisparefunktion, vises følgende besked:

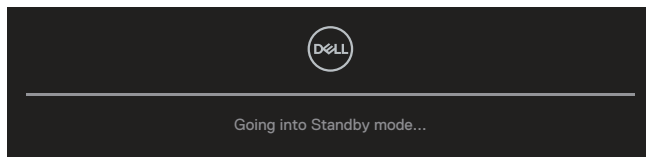

Aktiver computeren og skærmen for, at få åbne skærmmenuen.

BEMÆRK: Beskeden kan være lidt anderledes, afhængig af det tilsluttede indgangssignal.

Hvis der ikke er tilsluttet et VGA-, HDMI- eller DisplayPort-kabel, vises en dialogboks på skærmen, som vist nedenfor. Skærmen går på standby efter 4 minutter, hvis den efterlades på denne måde.

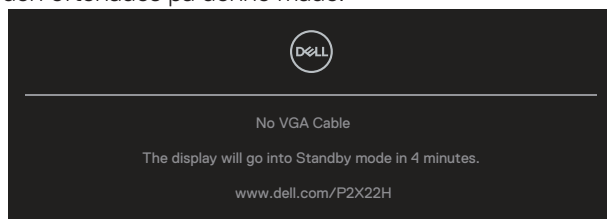

eller

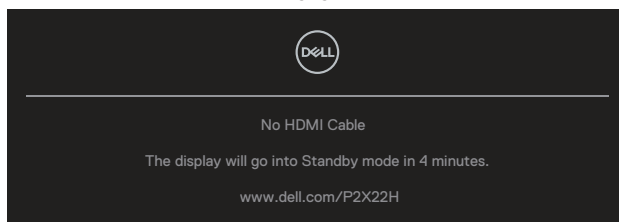

eller

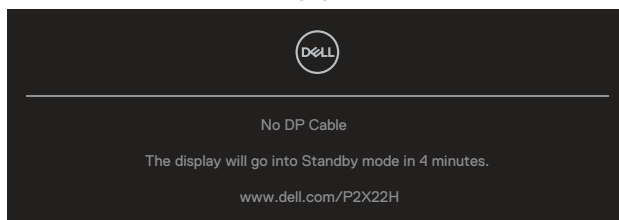

BEMÆRK: Beskeden kan være lidt anderledes, afhængig af det tilsluttede indgangssignal.



Feltet Advarselsmeddelelse nedenfor gælder for funktionen **Brightness (Lysstyrke)**, når brugeren justerer lysstyrken over standardniveauet for første gang.

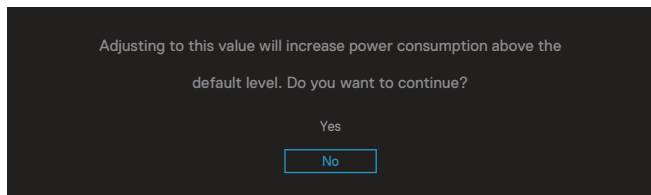

Når punktet **Factory Reset (Fabriksindstilling)** vælges, vises følgende besked:

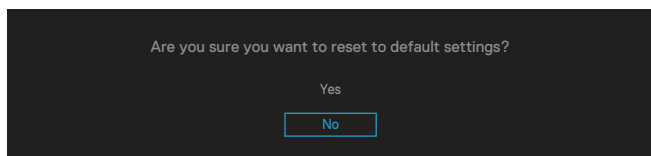

Når du vælger "Yes (Ja)" til, at nulstille til standardindstillinger, vises følgende besked:

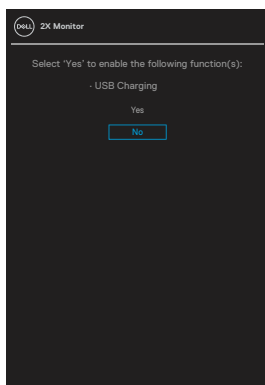

Se [Fejlfinding](#) for yderligere oplysninger.



Indstilling af den maksimale opløsning

Sådan stilles skærmen på dens maksimale opløsning:

I Windows® 7, Windows® 8, Windows® 8.1:

1. I Windows 8 og Windows 8.1 skal du vælge skrivebordsfeltet for, at skifte til det klassiske skrivebord.
2. Højreklik på skrivebordet, og klik på **Resolution (Skærmopløsning)**.
3. Klik på rullelisten over skærmopløsningen, og vælg **1920 x 1080**.
4. Klik på **OK**.

I Windows® 10:

1. Højreklik på skrivebordet, og klik på **Display settings (Visningsindstillinger)**.
2. Klik på **Advanced display settings (Avancerede visningsindstillinger)**.
3. Klik på rullelisten over **Resolution (Skærmopløsning)**, og vælg **1920 x 1080**.
4. Klik på **Apply (Anvend)**.

Hvis du ikke kan se valgmuligheden **1920 x 1080**, skal du muligvis opdatere din grafikdriver. Afhængigt af din computer, skal du gøre et af følgende:

Hvis du har en stationær eller bærbar computer fra Dell:

- Gå på www.dell.com/support, indtast din computers servicenummer og download den nyeste driver til dit grafikkort.

Hvis du bruger en computer (bærbar eller stationær), der ikke er fra Dell:

- Gå på supportsiden til din computer, og download de nyeste grafiske drivere.
- Gå på websiden til dit grafikkort, og download de nyeste grafikdrivere.



Brug af vipning, drejning og lodret udvidelse

BEMÆRK: Følgende vejledninger gælder kun, når stativet, der fulgte med skærmen, sættes på skærmen. Hvis du sætter et stativ, som du har købt et andet sted, på skærmen, skal du følge vejledningerne, der fulgte med det stativ.

Vipning, drejning

Med stativet monteret på skærmen, kan du vippe og dreje skærmen, så du får den mest behagelige synsvinkel.

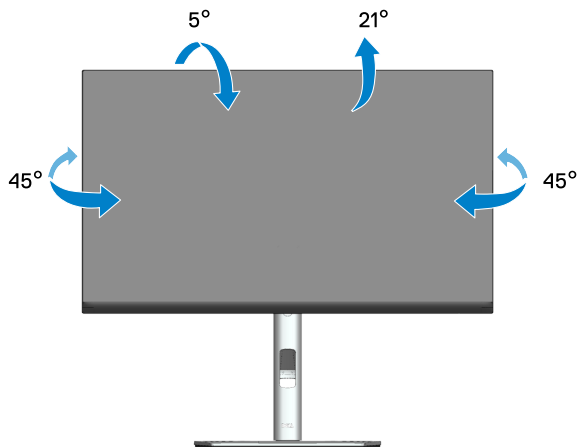

BEMÆRK: Stativet er ikke på skærmen, når den sendes fra fabrikken.

Lodret udvidelse

BEMÆRK: Stativet kan udvides op til 150 mm lodret.

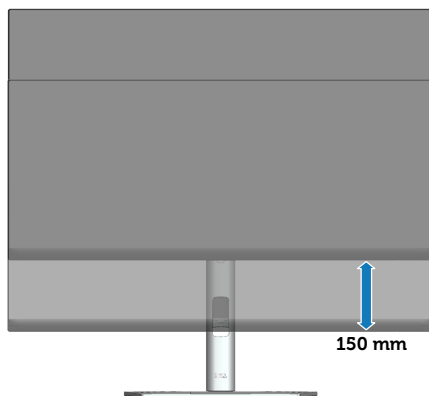

Drejning af skærmen

Inden du drejer skærmen, skal skærmen være helt lodret (lodret forlængelse) og vippes helt op, så den nederste kant på skærmen ikke rammes.

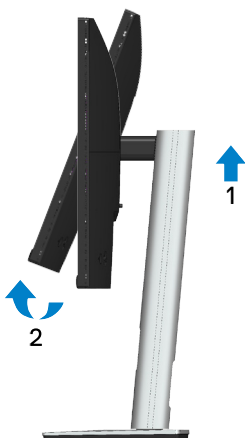

Drejning med uret

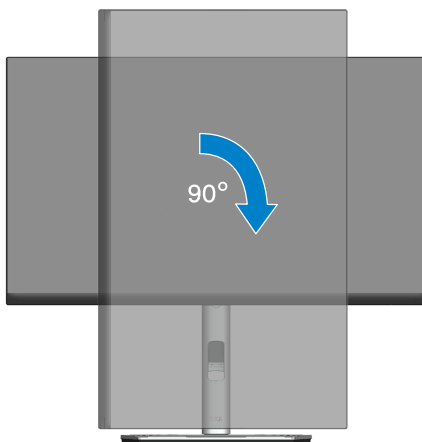

Drejning mod uret

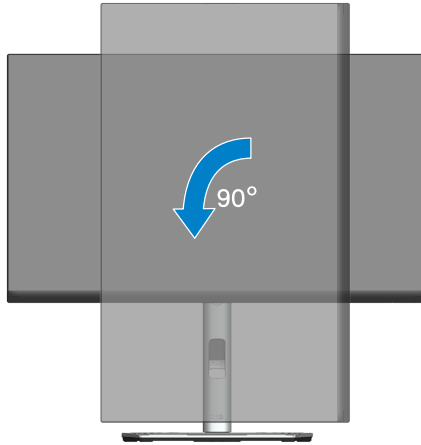

-  **BEMÆRK:** For at bruge funktionen Display Rotation (Skærmdrejning) (liggende i stedet for stående) med din Dell-computer, skal du have en opdateret grafikdriver, der ikke følger med denne skærm. For at downloade grafikdriveren, skal du gå på www.dell.com/support, hvor du kan finde de nyeste videodriveropdateringer under afsnittet Download.
-  **BEMÆRK:** Når skærmen står på stående visningsfunktion, kan du opleve en reducereing i billedkvaliteten i grafikintensive programmer (3D-spil og lignende).



Justering af skærmdrejningsindstillingerne på dit system.

Når du har drejet din skærm, skal du gøre følgende for, at justere indstillingerne til skærmdrejning på dit system.

 **BEMÆRK: Hvis du bruger skærmen med en ikke-Dell-computer, skal du gå på grafikdriver-websiden eller computerproducentens hjemmeside, hvor du kan se, hvordan du drejer 'indholdet' på din skærm.**

Sådan justeres indstillingerne for skærmdrejning:

1. Højreklik på skrivebordet, og klik på **Properties (Egenskaber)**.
2. Vælg fanen **Settings (Indstillinger)**, og klik på **Advanced (Avanceret)**.
3. Hvis du har ATI, skal du vælge fanen **Rotation (Drejning)** og vælge den ønskede drejeindstilling.
4. Hvis du har et NVIDIA-grafikkort, skal du klikke på fanen **NVIDIA**, vælge **NVRotate** i venstre kolonne og derefter vælge den foretrukne drejning.
5. Hvis du har Intel®-grafikkort, skal du vælge fanen **Intel-grafik**, klikke på **Graphic Properties (Grafiske egenskaber)**, vælge fanen **Rotation (Drejning)**, og vælge den ønskede drejeindstilling.

 **BEMÆRK: Hvis du ikke kan se drejepunktet, eller hvis det ikke virker ordentligt, skal du gå til www.dell.com/support og downloade den nyeste driver til dit grafikkort.**



Fejlfinding

 **ADVARSEL:** Inden du begynder på nogen af procedurerne i dette afsnit, skal du følge oplysningerne i [Sikkerhedsinstruktioner](#).

Selvtest

Din skærm har en selvtestfunktion, som kan bruges til at kontrollere, om skærmen virker ordentligt. Hvis din skærm og din computer er tilsluttet korrekt, men skærmen er mørkt, skal du køre skærmtesten på følgende måde:

1. Sluk for både din computer og skærmen.
2. Afbryd alle videokablerne fra skærmen. På denne måde er computeren ikke involveret.
3. Tænd skærmen.

Den flydende dialogboks vises på skærmen (mod en sort baggrund), hvis skærmen ikke registrerer et videosignal og virker ordentligt. Under selvtesten lyser strømindikatorene hvid. Afhængig af den valgte indgang, vil en af dialogboksene nedenfor løbende rulle over skærmen.

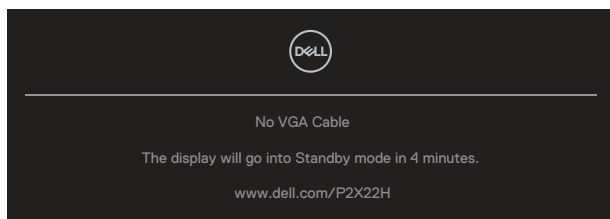

eller

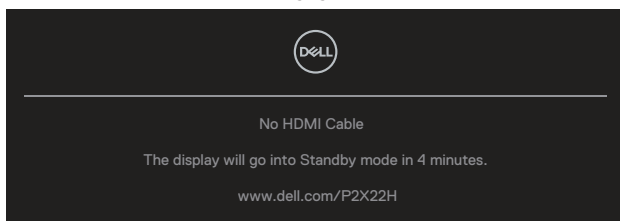

eller



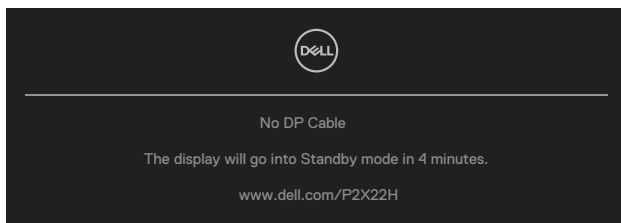

4. Dette felt vises også under normal systemdrift, hvis videokablet er afbrudt eller beskadiget.
5. Sluk for din skærm, og tilslut videokablet igen. Tænd derefter computeren og skærmen.

Hvis din skærm forbliver blank, efter at du har brugt den foregående procedure, skal du kontrollere din videocontroller og computer, fordi din skærm virker ordentligt.



Indbygget diagnostisk

Din skærm har et indbygget diagnoseværktøj, som du kan bruge til at se, om et problem skyldes din skærm eller din computer eller videokort.

Sådan køres den indbyggede diagnostik:

1. Sørg for, at skærmen er ren (ingen støvpartikler på skærmens overflade).
2. Hold joysticket op/ned/venstre/højre i ca. 4 sekunder, indtil en pop op-menu vises.



3. Brug joysticket til, at fremhæve Diagnose-ikonet  og tryk derefter på joysticket for, at bekræfte dit valg. Et gråt testmønster vises.

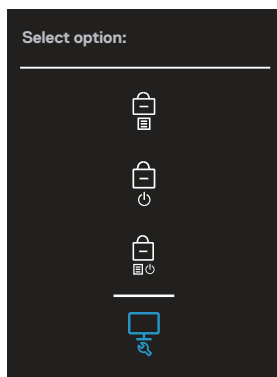

4. Undersøg omhyggeligt skærmen for abnormiteter.
5. Tryk på joysticket for, at skifte testmønster.
6. Gentag trin 4 og 5 for, at undersøge skærmen med røde, grønne, blå, sorte, hvide og tekst på skærmen.
7. Tryk på joysticket for, at afslutte diagnoseprogrammet.



Generelle problemer

Følgende tabel indeholder generelle oplysninger om generelle skærmproblemer, som du kan opleve, og mulige løsninger til dem:

Almindelige symptomer	Mulige løsninger
Ingen video/ strømindikatoren lyser ikke	<p>Sørg for, at videokablet, der forbinder skærmen til computeren, er korrekt og sikkert forbundet.</p> <ul style="list-style-type: none">• Kontroller, at stikkontakten fungerer ordentligt ved, at tilslutte andet udstyr det den.• Sørg for, at der trykkes på tænd/sluk-knappen.• Sørg for, at den korrekte indgangskilde er valgt i menuen Input Source (Indgangskilde).
Ingen video/ strømindikatoren lyser	<ul style="list-style-type: none">• Skru op for lysstyrken og kontrasten i skærmmenuen.• Kør skærmens selvtestfunktion.• Kontroller for bøje- eller knuste stikben på videokabelstikket.• Kør den indbyggede diagnosefunktion.• Sørg for, at den korrekte indgangskilde er valgt i menuen Input Source (Indgangskilde).
Dårligt fokus	<ul style="list-style-type: none">• Fjern eventuelle forlænger kabler til videoforbindelsen.• Nulstil skærmen til Factory Settings (Factory Reset (Nulstil til fabriksindstillinger)).• Skift videoopløsningen til det korrekte billedformat.
Videobilledet flimrer	<ul style="list-style-type: none">• Nulstil skærmen til Factory Settings (Factory Reset (Nulstil til fabriksindstillinger)).• Se miljøet efter for eventuelle forstyrrende elementer.• Flyt skærmen og prøv den i et andet rum.
Manglende pixler	<ul style="list-style-type: none">• Sluk og tænd for skærmen.• Pixler, der er permanent slukket, er en naturlig defekt, der kan opstå i LCD-teknologi.• For yderligere oplysninger om Dells skærmkvalitet og pixelpolitik, bedes du se Dells hjemmeside på: www.dell.com/pixelguidelines.



Pixler, der lyser konstant i én farve	<ul style="list-style-type: none"> • Sluk og tænd for skærmen. • Pixler, der er permanent slukket, er en naturlig defekt, der kan opstå i LCD-teknologi. • For yderligere oplysninger om Dells skærmmkvalitet og pixelpolitik, bedes du se Dells hjemmeside på: www.dell.com/pixelguidelines.
Problemer med lysstyrke	<ul style="list-style-type: none"> • Nulstil skærmen til Factory Settings (Factory Reset (Nulstil til fabriksindstillinger)). • Juster lysstyrken og kontrasten i skærmmenuen.
Geometrisk forvrængning	<ul style="list-style-type: none"> • Nulstil skærmen til Factory Settings (Factory Reset (Nulstil til fabriksindstillinger)). • Juster vandrette og lodrette linjer i skærmmenuen.
Vandrette/lodrette linjer	<ul style="list-style-type: none"> • Nulstil skærmen til Factory Settings (Factory Reset (Nulstil til fabriksindstillinger)). • Kør skærmens selvtest, for at se om disse linjer også kan ses på selvtest-funktionen. • Kontroller for bøjede eller knuste stikben på videokabelstikket. • Kør den indbyggede diagnosefunktion.
Problemer med synkronisering	<ul style="list-style-type: none"> • Nulstil skærmen til Factory Settings (Factory Reset (Nulstil til fabriksindstillinger)). • Kør skærmens selvtest, for at se om skærbilledet er forvrænget på selvtest-funktionen. • Kontroller for bøjede eller knuste stikben på videokabelstikket. • Genstart computeren i fejlsikret tilstand.
Sikkerhedsrelaterede problemer	<ul style="list-style-type: none"> • Udfør ikke nogen af fejlfindingstrinene. • Kontakt straks Dell.
Intermitterende problemer	<ul style="list-style-type: none"> • Sørg for, at videokablet, der forbinder skærmen til computeren, er ordentligt og sikkert forbundet. • Nulstil skærmen til Factory Settings (Factory Reset (Nulstil til fabriksindstillinger)). • Kør skærmens selvtest, for at se om det intermitterende problem stadig opstår på selvtest-funktionen.



Manglende farve	<ul style="list-style-type: none"> • Kør skærmens selvtestfunktion. • Sørg for, at videokablet, der forbinder skærmen til computeren, er ordentligt og sikkert forbundet. • Kontroller for bøje- eller knuste stikben på videokabelstikket.
Forkert farve	<ul style="list-style-type: none"> • Sæt Color Setting Mode (Farveindstillingsfunktion) under Color (Farve) i skærmmenuen på Graphics (Grafik) eller Video, afhængig af hvad skærmen skal bruges til. • Prøv forskellige Preset Modes (Forudindstillede funktioner) i Color (Farve) i skærmmenuen. Juster R/G/B i Custom Color (Tilpas farve) i Color (Farve) i skærmmenuen. • Sæt Input Color Format (Farveformat på indgang) på RGB eller YPbPr (digital)/YPbPr (analog) i Color (Farve) i skærmmenuen. • Kør den indbyggede diagnosefunktion.
Billedfastholdelse af et statisk billede, der er tilbage på skærmen i lang tid	<ul style="list-style-type: none"> • Indstil skærmen til at slukke efter et par minutter uden brug. Dette kan indstilles under strømindstillinger i Windows strømindstillinger og under energibesparelse på en Mac. • Eller du kan bruge en pauseskærm, der skifter dynamisk.
Video-ghosting eller overskydning	<ul style="list-style-type: none"> • Skift Response Time (Svartid) i Display (Visning) i skærmmenuen til Normal eller Fast (Hurtig) afhængig af, hvordan og hvor meget du bruger udstyret.



Produktspecifikke problemer

Bestemte symptomer	Mulige løsninger
Skærbilledet er for lille	<ul style="list-style-type: none">• Kontroller Aspect Ratio (Billedforhold) under Display (Visning) i skærmmenuen.• Nulstil skærmen til Factory Settings (Factory Reset (Nulstil til fabriksindstillinger)).
Skærmen kan ikke justeres med joysticket	<ul style="list-style-type: none">• Sluk skærmen, træk stikket ud og sæt det i igen, og tænd for skærmen.• Se, om skærmmenuen er låst. Hvis ja, skal du holde joysticket op/ned/til venstre/til højre i 4 sekunder for, at låse op (for flere oplysninger, bedes du se Lås af menu og tænd/sluk-knappen).
Der vises ikke et indgangssignal, når der trykkes på brugerknapperne.	<ul style="list-style-type: none">• Kontroller signalkilden. Sørg for, at computeren ikke er på standby ved, at flytte musen eller trykke på en vilkårlig tast på tastaturet.• Kontroller, om videokablet er ordentligt tilsluttet. Sørg for, at computeren ikke er på standby eller i dvale ved, at flytte musen eller trykke på en vilkårlig tast på tastaturet.• Nulstil computeren eller videoafspilleren.
Billedet fylder ikke hele skærmen	<ul style="list-style-type: none">• Da dvd'er har forskellige videoformater (billedformat), kan billedet muligvis ikke vises i fuld skærm.• Kør den indbyggede diagnosefunktion.

Problemer relateret til USB-portene

Bestemte symptomer	Mulige løsninger
USB-grænsefladen virker ikke	<ul style="list-style-type: none">• Sørg for, at skærmen er tændt.• Forbind upstream-kablet til computeren igen.• Tilslut det eksterne USB-udstyr igen (downstream-stik).• Sluk og tænd skærmen.• Genstart computeren.• Visse USB-enheder, såsom bærbar harddisk, skal bruge en kraftigere strømkilde. Slut drevet direkte til computeren.



Grænsefladen SuperSpeed USB 5 Gbps (USB 3.2 Gen1) er langsom

- Kontroller, at din computer er kompatibel med SuperSpeed USB 5 Gbps (USB 3.2 Gen1).
- Nogle computere er udstyret med USB 3.2-, USB 2.0- og USB 1.1-porte. Sørg for, at du bruger den rigtige USB-port.
- Forbind upstream-kablet til computeren igen.
- Tilslut det eksterne USB-udstyr igen (downstream-stik).
- Genstart computeren.

Trådløse eksterne USB-enheder holder op med at køre, når en USB 3.2-enhed tilsluttes

- Forøg afstanden mellem eksternt USB 3.2-udstyr og den trådløse USB-modtager.
 - Placer din trådløse USB-modtager så tæt som muligt på de trådløse USB-enheder.
 - Brug et USB-forlænger-kabel til, at placere den trådløse USB-modtager så langt væk fra USB 3.2-porten, som muligt.
-



Bilag

 **ADVARSEL:** Brug af andre betjeningsknapper, justeringer og procedurer end dem, der er angivet i denne dokumentation, kan føre til elektrisk stød, elektriske farer og/eller mekaniske farer.

Yderligere oplysninger om sikkerhedsinstruktioner kan findes i **Sikkerhedsmiljø og lovmæssige oplysninger (SERI)**.

Bemærkninger fra FCC (kun i USA) og andre lovmæssige oplysninger

Bemærkninger fra FCC og andre lovmæssige oplysninger kan findes på www.dell.com/regulatory_compliance.

Sådan kontakter du Dell

Kunder i USA kan ringe på 800-WWW-DELL (800-999-3355).

 **BEMÆRK:** Hvis du ikke har en aktiv internetforbindelse, kan du finde kontaktoplysninger på din købsfaktura og følgeseddel og i Dells produktkatalog.

Dell tilbyder forskellige hjælpe- og tjenestemuligheder både online og via telefon. Tilgængeligheden varierer efter land og produkt, og nogle tjenester findes muligvis ikke i dit område.

- Online teknisk hjælp — www.dell.com/support/monitors
- Kontakt Dell — www.dell.com/contactdell

Ark med EU-produktdatabase til energimærkning og produktinformation

P2222H: <https://eprel.ec.europa.eu/qr/549695>

P2422H: <https://eprel.ec.europa.eu/qr/550826>

P2722H: <https://eprel.ec.europa.eu/qr/545529>

P2222H WOST: <https://eprel.ec.europa.eu/qr/562066>

P2422H WOST: <https://eprel.ec.europa.eu/qr/562073>

