



# Dell S2422HZ/S2722DZ

## Skærm til videokonferencer

### Brugervejledning

Skærmmodel: S2422HZ/S2722DZ  
Reguleringsmodel: S2422HZt/S2722DZt



-  **BEMÆRK:** En **BEMÆRKNING** er vigtige oplysninger, der hjælper dig med at bruge din skærm.
-  **FORSIGTIG:** **FORSIGTIG** angiver potentiel skade på hardware eller tab af data, hvis instruktionerne ikke følges.
-  **ADVARSEL:** **ADVARSEL** angiver et potentiale for materielle skader, personskader eller dødsfald.

**Copyright © 2021 Dell Inc. eller dets datterselskaber. Alle rettigheder forbeholdes.** Dell, EMC og andre varemærker er varemærker tilhørende Dell Inc. eller dets datterselskaber. Andre varemærker er muligvis varemærker tilhørende deres respektive ejere.

2021– 08

Rev. A00

# Indhold

<b>Sikkerhedsinstruktioner</b> . . . . .	<b>5</b>
<b>Om din skærm</b> . . . . .	<b>6</b>
Pakkens indhold . . . . .	6
Produktegenskaber . . . . .	7
Identifikation af delene og betjeningsknapperne . . . . .	8
Set forfra . . . . .	8
Set bagfra . . . . .	9
Set fra bunden. . . . .	10
<b>Skærmspecifikationer</b> . . . . .	<b>11</b>
Opløsningsspecifikationer . . . . .	12
Forudindstillede visningsfunktioner . . . . .	13
Elektriske specifikationer . . . . .	15
Webkamera – specifikationer . . . . .	16
Mikrofonspecifikationer. . . . .	16
Højtalerspecifikationer . . . . .	16
Fysiske egenskaber . . . . .	16
Miljøegenskaber . . . . .	18
Stikbenenes tildeling . . . . .	19
Plug-and-Play . . . . .	23
LCD-skærmkvalitet og pixelpolitik . . . . .	23
Ergonomics. . . . .	24
Håndtering og flytning af din skærm . . . . .	25
Retningslinjer for vedligeholdelse . . . . .	27
Rengøring af skærmen . . . . .	27
<b>Opsætning af skærmen</b> . . . . .	<b>28</b>
Montering af stativet . . . . .	28
Sådan bruger du hældning, drejning og lodret forlængelse	31
Hældning, drejning og lodret forlængelse . . . . .	31
Drejning af skærmen. . . . .	31
Konfiguration af skærmindstillingerne på din computer efter drejning. . . . .	32
Betjening af skærmens webkamera . . . . .	32



Tilslutning af din skærm . . . . .	33
Organisering af dine kabler . . . . .	35
Beskyt din skærm med en Kensington-lås (ekstraudstyr) . . . . .	35
Sådan tages skærmstativet af . . . . .	36
Montering på væggen (ekstraudstyr) . . . . .	37
<b>Betjening af skærmen . . . . .</b>	<b>38</b>
Tænd skærmen . . . . .	38
Sådan bruges knapperne på forsiden . . . . .	38
Sådan bruges menulåsen . . . . .	40
Knap på frontpanel . . . . .	43
Brug af skærmmenuen (OSD) . . . . .	44
Sådan åbnes menusystemet . . . . .	44
Advarselsbeskeder i skærmmenuen . . . . .	54
Indstilling af den maksimale opløsning . . . . .	59
Opsætning af Windows Hello . . . . .	60
Sådan sættes skærmens webkamera til, at være standardkameraet . . . . .	64
Sådan sættes skærmens højttaler til, at være standardhøjttaleren . . . . .	68
<b>Fejlfinding . . . . .</b>	<b>71</b>
Selvtest . . . . .	71
Built-in Diagnostics (Indbygget diagnosticering) . . . . .	72
Almindelige problemer . . . . .	73
Produktbestemte problemer . . . . .	74
USB-relaterede problemer . . . . .	80
<b>Appendiks . . . . .</b>	<b>81</b>
FCC-bemærkninger (kun i USA) og andre lovgivningsmæssige oplysninger . . . . .	81
Sådan kontakter du Dell . . . . .	81
EU-produktdatabase til energimærke og produktinformationsark . . . . .	81



# Sikkerhedsinstruktioner

**⚠ FORSIGTIG: Brug af andre betjeningsknapper, justeringer eller procedurer end dem, der står i denne dokumentation, kan føre til stød, elektriske farer og/eller mekaniske farer.**

- Placer skærmen på en fast overflade og håndtér den forsigtigt. Skærmen er skrøbelig og den kan tage skade, hvis den tabes eller udsættes for stød.
- Sørg altid for, at din skærm har en elektrisk klassificering, der virker med vekselstrømmen på stedet, hvor skærmen bruges.
- Skærmen skal opbevares i stuetemperatur. For kolde eller varme forhold kan påvirke skærmens flydende krystaller.
- Skærmen må ikke udsættes for store vibrationer eller stød. Skærmen må fx ikke puttes i et bagagerum.
- Træk stikket ud af skærmen, hvis den ikke skal bruges i længere tid.
- For at undgå elektrisk stød, må du ikke forsøge at fjerne dækslet eller komme i kontakt med delene i skærmen.

For yderligere oplysninger om sikkerhedsinstruktioner, bedes du se afsnittet Oplysninger om sikkerhed, miljø og lovgivning (SERI).



# Om din skærm

## Pakkens indhold

Din skærm leveres med delene i nedenstående tabel. Kontroller, at du har modtaget alle delene, og se i [Kontakt Dell](#), hvis der mangler noget.

 **BEMÆRK: Nogle dele er muligvis ekstraudstyr, og de følger muligvis ikke med din skærm. Nogle funktioner er muligvis ikke tilgængelige i visse lande.**

Billede af delene	Beskrivelse af delene
	Skærm
	Stativstang
	Stativfod
	Ledning (varierer efter land)
	USB 3,2 Gen 1 Type-C-kabel (C til C)
	<ul style="list-style-type: none"><li>• Startvejledning</li><li>• Oplysninger om sikkerhed, miljø og lovgivning</li></ul>



## Produktegenskaber

**Dell S2422HZ/S2722DZ** skærmen har en aktiv matrix, TFT (Thinfilm transistor), LCD (Liquid Crystal Display) og LED-baggrundsllys. Skærmen har følgende egenskaber:

- **S2422HZ:** 60,47 cm (23,8") aktivt visningsområde (målt diagonalt), 1920 x 1080 (16:9) opløsning samt understøttelse af fuld skærm i lavere opløsninger.
- **S2722DZ:** 68,47 cm (27,0") aktivt visningsområde (målt diagonalt), 2560 x 1440 (16:9) opløsning samt understøttelse af fuld skærm i lavere opløsninger.
- Justering af hældning, drejning, drejning om aksel og lodret forlængelse.
- Højttalere (2 x 5 W).
- Aftageligt stativ og VESA (Video Electronics Standards Association) 100 mm monteringshuller til fleksible monteringsløsninger.
- Ultratynd kant, der minimerer kanttykkelsen ved brug af flere skærme, og gør opsætningen lettere og giver en bedre seeroplevelse.
- Omfattende digital forbindelse med DP, der hjælper med at fremtidssikre din skærm.
- Enkelt USB-C til at strømforsyne kompatible computere, når kun et videosignal modtages.
- Kameraet understøtter en opløsning på 2560 x 1920.
- Plug and play, hvis dette understøttes af din computer.
- Justeringer i skærmmenuen (OSD), for nem opsætning og optimering af skærmen.
- Låsning af tænd/sluk-knappen og knapperne til skærmmenuen.
- Hul til lås.
- ≤ 0,3 W på standby.
- Premium Panel Exchange for ro i sindet.
- Optimer øjenkomforten med en flimmerfri skærm, der minimerer fare for udsendelse af blått lys.
- Skærmen bruger et panel med lavt blått lys, der overholder TUV Rheinland (hardwareløsning) på fabriksindstillingerne/standardindstillingerne.
- Sænker niveauet af farligt blått lys, der udsendes fra skærmen for at gøre det mere behagelig for dine øjne, når du kikker på skærmen.
- Skærmen er udstyret med en flimmerfri teknologi, der fjerner det synlige flimmer, hvilket giver en behagelig oplevelse, så brugerne undgår øjenbelastning og træthed.
- Certificeret til Windows Hello (Ansigtsgodkendelse) og understøtter Microsoft Cortana.
- Understøtter teknologien AMD FreeSync. AMD Freesync-certificeret område fra 48 Hz - 75 Hz.

**⚠ ADVARSEL: De mulige langtidsvirkninger ved udsættelse af blått lys fra skærmen kan være beskadigelse af øjnene, herunder træthed i øjnene eller digital øjenbelastning.**



# Identifikation af delene og betjeningsknapperne

Set forfra

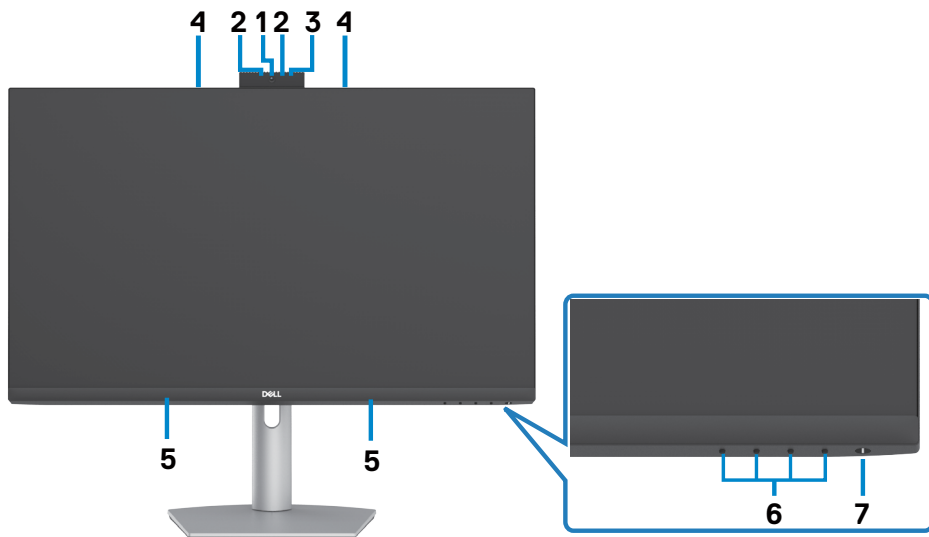

Mærkat	Beskrivelse	Brug
1	RGB-webkamera	Med billedsensor, der kan bruges med op til 30 fps i en opløsning på 10 bit 5M med komplet styring af billedkvalitet, formatering og dataoverførsel. Sender dit billede i videokonferencer.
2	IR-webkamera	Optag og send billedet i mørkt lys.
3	IR LED	Infrarød indikator.
4	Mikrofoner	Skærmens mikrofoner.
5	Indbygget højttalere	Til at afspille lyden fra lydindgangen.
6	Funktionsknapper	For yderligere oplysninger henvises til <a href="#">Betjening af skærmen</a> .
7	Tænd/sluk-knappen (med LED-indikator)	Bruges til at tænde og slukke skærmen.





## Set bagfra



Mærkat	Beskrivelse	Brug
1	VESA-monteringshuller (100 mm x 100 mm-bag ved VESA-dækslet)	Skærmen kan vægmonteres med et VESA-kompatibelt vægophæng (100 mm x 100 mm).
2	Reguleringsmærkat	Viser en liste over myndighedsgodkendelser.
3	Frigørelsesknap til stativet	Frigiver stativet fra skærmen.
4	Mærkat med stregkode, serienummer og servicemærke	Se oplysningerne på dette mærke hvis du skal kontakte Dell for teknisk support. Serviceteknikerne fra Dell bruger servicemærket - der er et unikt alfanumerisk id - til, at identificere hardwarekomponenterne på din computer og til at se garantioplysningerne.
5	Rille til kabelstyring	Bruges til at organisere kablerne ved at sætte dem i rillen.



## Set fra bunden

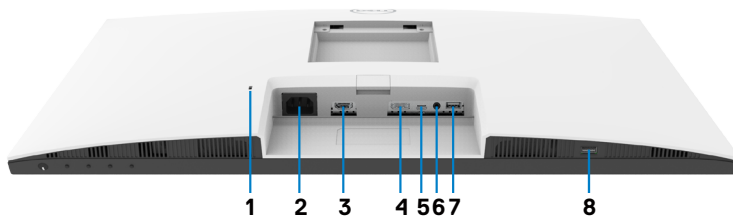

Mærkat	Beskrivelse	Brug
1	Hul til lås	Låser skærmen fast med en kabellås (sælges separat).
2	Strømsstik	Tilslut ledningen.
3	HDMI-stik	Tilslut computeren med HDMI-kablet (tilbehør).
4	DisplayPort in	Tilslut din computer vha. DisplayPort-kablet (tilbehør).
5	USB-C upstream/ DisplayPort	Bruges til tilslutning til computer med et USB- C-kabel. USB-C-porten har den højeste overførselshastighed (USB 3,2 Gen 1) og en skiftefunktion med DP 1,2 understøtter følgende PD 20 V/3,25 A, 15 V/3 A, 9 V/3 A, 5 V/3 A. <ul style="list-style-type: none"> <li>· S2422HZ maksimum opløsning på 1920 x 1080 på 75 Hz</li> <li>· S2722DZ maksimum opløsning på 2560 x 1440 på 75 Hz</li> </ul> <b>BEMÆRK:</b> USB-C kan ikke bruges i Windows-udgaver, der er ældre end Windows 10.
6	Lydudgangsport	Tilslut en højttaler til afspilning af lyd via HDMI- eller USB-C- eller DisplayPort-lydkanaler. Kun to-kanals lyd understøttes. <b>BEMÆRK:</b> Det er ikke muligt, at bruge hovedtelefoner på lydudgangsporten.
7	USB 3,2 downstream-port	Sæt det USB-C-kabel, der følger med skærmen, i computeren. Når kablet er forbundet, kan du bruge USB downstream-portene på skærmen. Porten understøtter 0,9 A.
8	USB 3,2 downstream-port	Sæt det USB-C-kabel, der følger med skærmen, i computeren. Når kablet er forbundet, kan du bruge USB downstream-portene på skærmen. Porten understøtter batteriopladning med 2 A.



## Skærmspecifikationer

Model	S2422HZ	S2722DZ
Skærmtype	Aktiv matrix - TFT LCD	
Paneltype	IPS-teknologi	
billedformat	16:9	
Synlig billedmål:		
Diagonalt	604,70 mm (23,80 ")	684,70 mm (27,00 ")
Aktivt område:		
Vandret	527,04 mm (20,75 ")	596,74 mm (23,49 ")
Lodret	296,46 mm (11,67 ")	335,66 mm (13,22 ")
Område	156246,28 mm <sup>2</sup> (242,15"²)	200301,75 mm <sup>2</sup> (310,47 "²)
Pixelpitch	0,2745 mm x 0,2745 mm	0,2331 (H) mm x 0,2331 (V) mm
PPI (Pixel per inch)	92,56	108,79
Synsvinkel:		
Vandret	178° (typisk)	
Lodret	178° (typisk)	
Lysstyrke	250 cd/m <sup>2</sup> (typisk)	350 cd/m <sup>2</sup> (typisk)
Kontrastforhold	1.000 til 1 (typisk)	
Skærmbelægning	Anti-refleksbehandling af den forreste polarisator (3H) med en hård belægning	
Baggrundsllys	LED	
Response Time (Svartid) (grå til grå)	8 ms (normal funktion) 5 ms (hurtig funktion) 4 ms (ekstrem funktion)	
Farvedybde	16,7 millioner farver (6 bit + FRC)	16,7 millioner farver (8 bit)
Farveskala <sup>1</sup>	99% sRGB med hardware med lavt blå lys	



Tilslutningsmuligheder	<ul style="list-style-type: none"> <li>· 1 x DP 1,2 (HDCP1,4)</li> <li>· 1 x HDMI1,4 (HDCP1,4)</li> <li>· 1 x USB-C (skiftefunktion med DisplayPort 1,2, USB 3,2 Gen1 upstream-port, strømforsyning (PD) op til 65 W)</li> <li>· 1 x USB 3,2 Gen1 (5 Gbps) downstream med BC1,2 opladning med 2A (maks.)</li> <li>· 1 x USB 3,2 downstream</li> <li>· 1 x 3,5 mm lydudgangsstik</li> </ul>	
Kantbredde (skærmkant med aktivt område)		
Foroven	5,37 mm	7,37 mm
Venstre/højre	5,38 mm	7,43 mm
Forneden	21,74 mm	22,81 mm
Justerbarhed		
Stativ med højdejustering	110 mm	
Hældning	-5° til 21°	
Drejning	-30° til 30°	
Drejning om aksel	-90° til 90°	
Kabelstyring	Ja	
Kompatibel med Dell Display Manager (DDM)	Easy Arrange og andre nøglefunktioner	
Sikkerhed	Hul til sikkerhedslås (kabellåsen skal købes separat)	

<sup>1</sup> Kun i original opløsning, på forudindstillingen Custom Mode (Tilpasset).

## Opløsningsspecifikationer

Model	S2422HZ	S2722DZ
Vandret søgeområde	30 kHz til 90 kHz	30 kHz til 120 kHz
Lodret søgeområde	48 Hz til 75 Hz	
Maksimal forudindstillet opløsning	1920 x 1080 på 75 Hz	2560 x 1440 på 75 Hz
Videoegenskaber (HDMI og DP og USB-C skiftefunktion)	480p, 560p, 720p, 1080p 480i, 576i, 1080i (kun HDMI)	



## Forudindstillede visningsfunktioner

### S2422HZ

Visningsfunktioner	Vandret frekvens (kHz)	Lodret frekvens (Hz)	Pixelklok (MHz)	Synkroniser polaritet (vandret/lodret)
VESA, 640 x 480	31,47	59,94	25,18	-/-
VESA, 640 x 480	37,50	75,00	31,5	-/-
VESA, 720 x 400	31,47	70,08	28,32	-/+
VESA, 800 x 600	37,88	60,32	40,00	+/+
VESA, 800 x 600	46,88	75,00	49,50	+/+
VESA, 1024 x 768	48,36	60,00	65,00	-/-
VESA, 1024 x 768	60,02	75,03	78,75	+/+
VESA, 1152 x 864	67,50	75,00	108,00	+/+
VESA, 1280 x 1024	63,98	60,02	108,00	+/+
VESA, 1280 x 1024	79,98	75,02	135,00	+/+
VESA, 1600 x 900	55,54	59,98	97,75	+/+
VESA, 1920 x 1080	67,50	60,00	148,50	+/+
VESA, 1920 x 1080	83,89	74,97	174,50	-/+



## S2722DZ

<b>Visningsfunktioner</b>	<b>Vandret frekvens (kHz)</b>	<b>Lodret frekvens (Hz)</b>	<b>Pixelklok (MHz)</b>	<b>Synkroniser polaritet (vandret/ lodret)</b>
VESA, 640 x 480	31,47	59,94	25,18	-/-
VESA, 640 x 480	37,50	75,00	31,50	-/-
VESA, 720 x 400	31,47	70,08	28,32	-/+
VESA, 800 x 600	37,88	60,32	40,00	+/+
VESA, 800 x 600	46,88	75,00	49,50	+/+
VESA, 1024 x 768	48,36	60,00	65,00	-/-
VESA, 1024 x 768	60,02	75,03	78,75	+/+
VESA, 1152 x 864	67,50	75,00	108,00	+/+
VESA, 1280 x 720	45,00	59,94	74,25	+/+
VESA, 1280 x 1024	63,98	60,02	108,00	+/+
VESA, 1280 x 1024	79,98	75,02	135,00	+/+
VESA, 1400 x 1050	65,32	59,98	121,75	-/+
VESA, 1600 x 900	60,00	60,00	108,00	+/+
VESA, 1600 x 1200	75,00	60,00	162,00	+/+
VESA, 1920 x 1080	67,50	60,00	148,50	+/+
VESA, 2560 x 1440	88,79	59,95	241,50	+/-
VESA, 2560 x 1440 (HDMI)	111,05	74,98	298,50	+/-
VESA, 2560 x 1440 (DP og USB-C)	111,86	74,97	304,25	+/-



## Elektriske specifikationer

Model	S2422HZ	S2722DZ
Videoindgangssignaler	<ul style="list-style-type: none"> <li>• Digitalt videosignal for hver linje med 100 ohm impedans</li> <li>• Understøtter signalindgangen DP/HDMI/USB-C</li> </ul>	
Indgangsspænding/frekvens/strøm	100-240 V AC/50 eller 60 Hz $\pm$ 3 Hz/ 2 A (maks.)	
Indgangsstrøm	120 V: 42 A (maks.) 240 V: 80 A (maks.) Koldstart på 0°C	
Strømforbrug	0,2 W (slukket) <sup>1</sup> 0,2 W (på standby) <sup>1</sup> 13,5 W (tændt) <sup>1</sup> 137 W (maks.) <sup>2</sup> 12,62 W ( $P_{on}$ ) <sup>3</sup> 41,03 kWh (TEC) <sup>3</sup>	0,2 W (slukket) <sup>1</sup> 0,3 W (på standby) <sup>1</sup> 24,0 W (tændt) <sup>1</sup> 149 W (maks.) <sup>2</sup> 18,26 W ( $P_{on}$ ) <sup>3</sup> 58,09 kWh (TEC) <sup>3</sup>

<sup>1</sup> Som defineret i EU 2019/2021 og EU 2019/2013.

<sup>2</sup> Den maksimale lysstyrke og kontrast med den maksimale strømbelastning på alle USB-porte.

<sup>3</sup>  $P_{on}$ : Strømforbruget, når produktet er tændt, som angivet i Energy Star 8,0.  
TEC: Samlet energiforbrug i kWh, som angivet i Energy star 8,0.

Dette dokument er kun til reference og det viser produktets målte ydeevne. Dit produkt fungerer muligvis ikke på samme måde, afhængigt af hvilken software, dele og eksternt udstyr, du har bestilt. Producenten er ikke forpligtet til at opdatere sådanne oplysninger. Derfor bør kunden ikke stole på disse oplysninger ved beslutningstagning om elektriske tolerancer eller andet. Producenten giver ingen garanti for nøjagtighed eller fuldstændighed i oplysningerne, hverken udtrykkeligt eller underforstået.

 **BEMÆRK:** Denne skærm er ENERGY STAR-certificeret.



Dette produkt lever op til kravene i ENERGY STAR, når fabriksindstillingerne bruges. Produktet kan gendannes til fabriksindstillinger i punktet "Fabriksnulstilling" i skærmmenuen. Ændring af fabriksindstillingerne eller aktivering af andre funktioner, kan øge strømforbruget, så det er over grænserne, der er angivet i ENERGY STAR.



## Webkamera – specifikationer

Linse	Synsfelt (vandret)	75,4° på 2560 x 1920
	Fokuskfunktion	Fast fokus
	Fokusområde	35 cm~1,5 m
	Fokuseringsafstand (normal funktion)	70 cm
Billedsensor	Aktiv matrixstørrelse	5 mega-pixel
Videospecifikationer	Videobilledhastighed	1920 x 1080 (Full HD)- op til 30 billeder i sekundet
Grænseflade	USB 2,0 høj hastighed	
Strømforsyning	3,3 volt +/- 5% på USB og mikrofon	
	5 volt +/- 5% på IR-kameraet	

## Mikrofonspecifikationer

Model	S2422HZ	S2722DZ
Mikrofontype	Knowles digital mikrofon x 2	
Følsomhed	-35dB +/- 1dB	
Signal til støj-forhold	68 dB	
Samlet harmonisk forvrængning	0,3%	
Akustisk overbelastningspunkt	130 dB SPL	
Strømforsyning	1,65 V - 3,6 V	

## Højtalerspecifikationer

Model	S2422HZ	S2722DZ
Højtalerens nominelle effekt	2 x 5 W	
Frekvensrespons	200 Hz - 16 kHz	
Impedans	8 ohm	

## Fysiske egenskaber

Model	S2422HZ	S2722DZ
-------	---------	---------





Stiktype	<ul style="list-style-type: none"> <li>· DP-stik</li> <li>· HDMI-stik</li> <li>· USB 3,2 Gen 1 upstream-stik</li> <li>· Audio line-out</li> <li>· 2 x USB downstream-stik</li> </ul>	
Signalkabeltype	USB 3,2 Gen 1 Type-C til C 1,8 meter kabel	
Mål (med stativ):		
Højde (trækket ud)	488,40 mm (19,23 tommer)	510,00 mm (20,08 tommer)
Højde (trykket ned)	378,40 mm (14,90 tommer)	400,00 mm (15,75 tommer)
Bredde	537,80 mm (21,17 tommer)	611,60 mm (24,08 tommer)
Dybde	174,70 mm (6,88 tommer)	174,70 mm (6,88 tommer)
Mål (uden stativ):		
Højde	323,57 mm (12,74 tommer)	365,84 mm (14,40 tommer)
Bredde	537,80 mm (21,17 tommer)	611,60 mm (24,08 tommer)
Dybde	56,74 mm (2,23 tommer)	56,74 mm (2,23 tommer)
Stativmål:		
Højde (trækket ud)	403,10 mm (15,87 tommer)	403,10 mm (15,87 tommer)
Højde (trykket ned)	364,82 mm (14,36 tommer)	364,82mm (14,36 tommer)
Bredde	257,00 mm (10,12 tommer)	257,00 mm (10,12 tommer)
Dybde	174,70 mm (6,88 tommer)	174,70 mm (6,88 tommer)
Vægt:		
Vægt med emballage	7,88 kg (17,37 lb)	9,46kg (20,85 lb)
Vægt med stativ og kabler	5,60 kg (11,82 lb)	6,86 kg (15,12 lb)
Vægt uden stativ (til vægmontering og brug af et VESA-ophæng - uden kabler)	3,88 kg (8,55 lb)	5,18 kg (11,42 lb)
Stativets vægt	1,52 kg (3,35 lb)	1,52 kg (3,35 lb)



## Miljøegenskaber

Overensstemmende standarder	
<ul style="list-style-type: none"><li>• ENERGY STAR-certificeret skærm</li><li>• I overensstemmelse med RoHS-reglerne</li><li>• BFR/PVC-reduceringsskærm (med et kredsløb, der er lavet af BFR/PVC-fri laminater).</li><li>• Arsenikfrit glas og kviksølvfri til panelet</li></ul>	
Temperatur:	
I brug	0°C til 40°C (32°F til 104°F)
Ikke i brug	-20 °C til 60 °C (-4 °F til 140 °F)
Luftfugtighed:	
I brug	10% til 80% (ikke kondenserende)
Ikke i brug	5% til 90% (ikke kondenserende)
Højde:	
I brug (maksimum)	5.000 m (16.404 fod)
Ikke i brug (maksimum)	12.192 m (40.000 fod)
Varmefordeling	
S2422HZ	467,77 BTU/time (maks.) 43,09 BTU/time (tændt)
S2722DZ	508,75 BTU/time (maks.) 62,35 BTU/time (tændt)



## Stikbenenes tildeling

### DP-port (indgang)

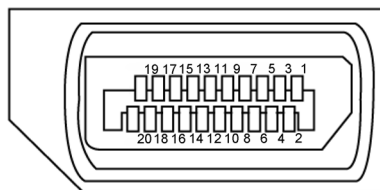

Stikben-nummer	20-stikben på siden af tilsluttede signalkabel
1	ML3(n)
2	GND
3	ML3(p)
4	ML2(n)
5	GND
6	ML2(p)
7	ML1(n)
8	GND
9	ML1(p)
10	ML0(n)
11	GND
12	ML0(p)
13	CONFIG1
14	CONFIG2
15	AUX CH (p)
16	GND
17	AUX CH (n)
18	Registrering af stiktilslutning
19	Retur
20	DP_PWR



## HDMI-stik

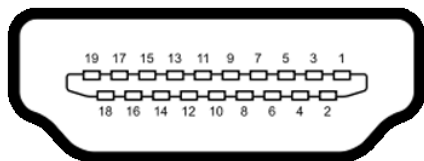

Stikben-nummer	19-stikben på siden af tilsluttede signalkabel
1	TMDS DATA 2+
2	TMDS DATA 2 BESKYTTET
3	TMDS DATA 2-
4	TMDS DATA 1+
5	TMDS DATA 1 BESKYTTET
6	TMDS DATA 1-
7	TMDS DATA 0+
8	TMDS DATA 0 BESKYTTET
9	TMDS DATA 0-
10	TMDS KLOK+
11	TMDS KLOK BESKYTTET
12	TMDS KLOK-
13	CEC
14	Reserveret (N.C. på enheden)
15	DDC KLOK (SCL)
16	DDC DATA (SDA)
17	DDC/CEC jordforbindelse
18	+5 V EFFEKT
19	REGISTRERING AF STIKTILSLUTNING



# USB-C-port

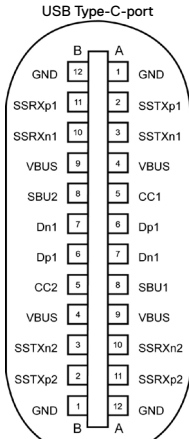



typically connected to a charger through a Type-C cable

Stikben	Signal	Stikben	Signal
A1	GND	B12	GND
A2	SSTXp1	B11	SSRXp1
A3	SSTXn1	B10	SSRXn1
A4	VBUS	B9	VBUS
A5	CC1	B8	SBU2
A6	Dp1	B7	Dn1
A7	Dn1	B6	Dp1
A8	SBU1	B5	CC2
A9	VBUS	B4	VBUS
A10	SSRXn2	B3	SSTXn2
A11	SSRXp2	B2	SSTXp2
A12	GND	B1	GND



## Universal Serial Bus (USB)

Dette afsnit oplyser dig om USB-portene på din skærm.

 **BEMÆRK:** Op til 2 A på USB downstream-port (porten med  batteri-ikonet) med BC 1,2 kompatible enheder; op til 0,9 A på de andre 1 USB downstream-porte.

Computeren har følgende USB-porte:

- 1 upstream - på bagsiden.
- 2 downstream - 1 fornedet, 1 på bagsiden.

 **BEMÆRK:** Skærmens USB-porte virker kun, når skærmen er tændt eller på standby. Når skærmen er på standby, og USB-kablet (C til C) er tilsluttet, virker USB-portene normalt. Ellers skal du se punktet i skærmmenuen til USB-opladning af andre enheder. Hvis punktet står på "Til på standby", virker USB normalt, ellers er USB deaktiveret. Hvis du slukker og tænder skærmen, kan det tage et par sekunder, før tilsluttede eksterne enheder virker.

Overførselshastighed	Datahastighed	Maksimal strømforbrug (hver port)
super speed	5 Gbps	4,5 W
Høj hastighed	480 Mbps	2,5 W
Fuld hastighed	12 Mbps	2,5 W

### USB downstream-port



Stikben-nummer	Signalnavn
1	VBUS
2	D-
3	D+
4	GND
5	StdA_SSRX-
6	StdA_SSRX+
7	GND_DRAIN
8	StdA_SSTX-
9	StdA_SSTX+
Skal	Beskyttet



## Plug-and-Play

Du kan installere skærmen i alle systemer, der kan bruge Plug-and-Play. Skærmen forsyner automatisk computeren med sine EDID-oplysninger med DDC-protokollerne (Display Data Channel), så computeren kan konfigurere sig selv og optimere skærmindstillingerne. De fleste skærminstallationer sker automatiske. Du kan vælge forskellige indstillinger, hvis det ønskes. For yderligere oplysninger om justering af skærmens indstillinger henvises til [Betjening af skærmen](#).

## LCD-skærmkvalitet og pixelpolitik

Under fremstilling af LCD-skærme er det ikke ualmindeligt, at en eller flere pixler låser sig fast i én tilstand. Disse kan være svære at se, og de påvirker ikke skærmkvaliteten eller dens funktionsdygtighed. Du kan finde flere oplysninger om LCD-skærmpixelpolitik på Dells supportwebsted på: <https://www.dell.com/pixelguidelines>.



## Ergonomics

**△ FORSIGTIG: Forkert eller langvarig brug af tastaturet kan føre til personskader.**

**△ FORSIGTIG: Brug af skærmen i længere tid kan belaste øjnene.**

For komfort og effektivitet, bedes du overholde følgende retningslinjer, når du opsætter og bruger din computers arbejdsstation:

- Placer din computer, så skærmen og tastaturet er lige foran dig, når du arbejder. Særlige hylder kan købes i almindelig handel, som kan hjælpe dig med at placere dit tastatur rigtigt.
- For at reducere risikoen for øjenbelastning og smerter i nakken, armene, ryggen eller skuldrene under længerevarig brug af skærmen, anbefaler vi at du:
  - Bruger skærmen med en afstand mellem 50-70 cm fra dine øjne.
  - Blink regelmæssigt for, at fugte øjnene eller fugt dine øjne med vand efter langvarig brug af skærmen.
  - Tag regelmæssigt pauser i 20 minutter hver anden time.
  - Kik væk fra skærmen og kik på en fjern genstand 20 meter væk i mindst 20 sekunder i pauserne.
  - Lav strækøvelser for at aflaste spændinger i nakke, arm, ryg og skuldre i pauserne.
- Sørg for, at skærmen er i øjenhøjde eller lidt lavere, når du sidder foran skærmen.
- Juster skærmens hældning, kontrast og lysstyrke.
- Juster belysningen omkring dig (såsom overliggende lys, bordlamper og gardiner eller persienner på nærliggende vinduer) for at minimere refleksioner og blænding på skærmen.
- Brug en stol, der støtter din nedre ryg ordentligt.
- Hold underarmene i samme højde som dine håndled i en neutral, behagelig position, når du bruger tastaturet og musen.
- Giv altid plads til at hvile dine hænder, når du bruger tastaturet og musen.
- Lad dine overarme hvile naturligt på begge sider.
- Sørg for, at dine fødder hviler fladt på gulvet.
- Når du sidder ned, skal du sørge for, at vægten af dine ben er på dine fødder og ikke på den forreste del af dit sæde. Juster stolens højde, eller brug en fodstøtte hvis nødvendigt for, at opretholde en korrekt kropsholdning.
- Varier dine arbejdsaktiviteter. Prøv at organisere dit arbejde, så du ikke behøver at sidde ned og arbejde i længere tid ad gangen. Prøv at stå op, eller rejst dig op og gå rundt med jævne mellemrum.





- Hold området under dit skrivebord fri for forhindringer og kabler og ledninger, der kan gøre det ubehageligt at sidde ned, eller som man kan falde over.

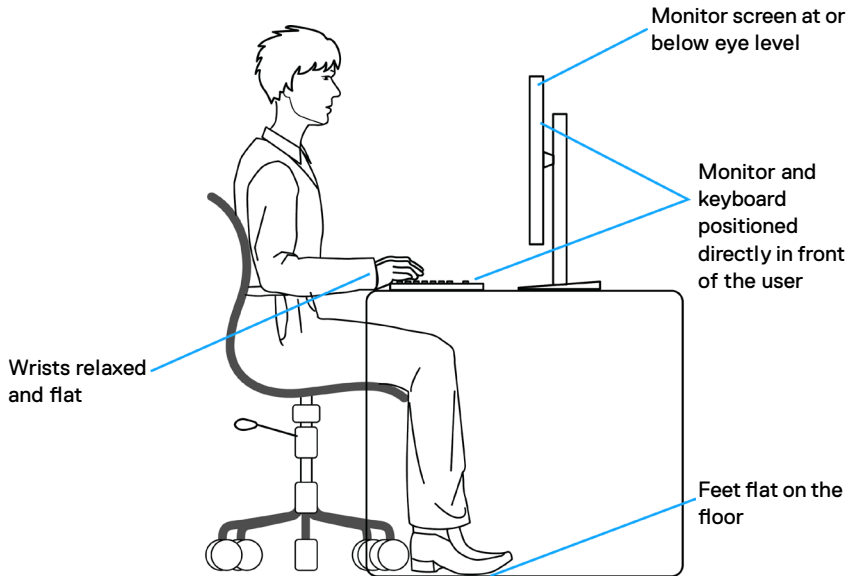

## Håndtering og flytning af din skærm

For at sikre, at skærmen håndteres sikkert, når den løftes og flyttes, skal du følge nedenstående retningslinjer:

- Sluk computeren og skærmen, før du flytter eller løfter skærmen.
- Afbryd alle kabler fra skærmen.
- Læg skærmen i originalemballagen med de originale emballagematerialer.
- Hold fast i skærmens nederste kant og undgå at påføre for stort et tryk, når du løfter eller flytter skærmen.



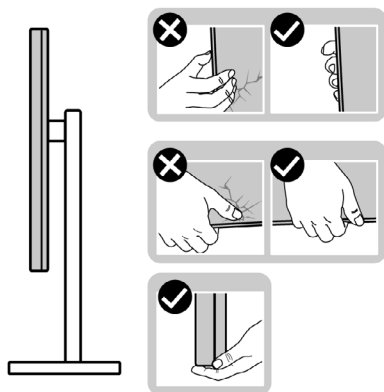

- Når du løfter eller flytter skærmen, skal du sikre dig, at skærmen vender væk fra dig selv, og ikke trykke på skærmområdet for at undgå ridser eller skader.

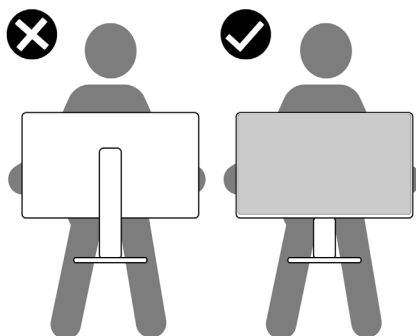

- Undgå, at udsætte skærmen for pludselige stød eller vibrationer, når du transporterer den.
- Når du løfter eller flytter skærmen, må den ikke vendes på hovedet, når du holder i stativfoden eller stativstangen. Dette kan føre til utilsigtet beskadigelse af skærmen eller personskader.

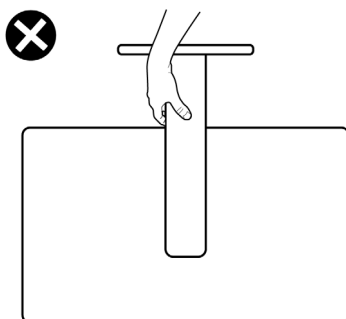

# Retningslinjer for vedligeholdelse

## Rengøring af skærmen

 **ADVARSEL:** Før du rengør skærmen, skal du trække netledningen til skærmen ud af stikkontakten.

 **FORSIGTIG:** Læs og følg **Sikkerhedsinstruktionerne** inden du rengør skærmen.



De bedste fremgangsmåder kan findes i instruktionerne på listen nedenfor, når du udpakker, rengør og håndterer skærmen:

- For at rengøre din antistatiske skærm, skal du fugte en blød, ren klud let med vand. Brug om muligt særlige skærmklude eller rens, der er beregnet til antistatiske belægninger. Brug ikke benzen, fortynder, ammoniak, slibende rengøringsmidler eller trykluft.
- Rengør skærmen med en let fugtet blød klud. Undgå at bruge nogen former for vaskemidler, da nogle vaskemidler efterlader en mælkeagtig belægning på skærmen.
- Hvis du bemærker hvidt pulver, når du pakker din skærm ud, skal du tørre den af med en klud.
- Håndter din skærm med forsigtighed, da ridser på en mørk skærm er mere tydelige en på en lysere skærm.
- For at opretholde den bedste billedkvalitet på din skærm, skal du bruge en pauseskærm, der skifter dynamisk, og du skal slukke for skærmen, når den ikke er i brug.



# Opsætning af skærmen

## Montering af stativet

-  **BEMÆRK:** Stativstangen og stativfoden sidder ikke på skærmen, når den sendes fra fabrikken.
-  **BEMÆRK:** Følgende instruktioner gælder kun for det stativ, der følger med skærmen. Hvis du bruger et stativ, som du har købt af en anden forhandler, skal du følge installationsvejledningen, der fulgte med stativet.

### Sådan monteres skærmstativet:

1. Sæt stativstangen på stativfoden.
2. Åbn skruehåndtaget på bunden af stativfoden, og drej det med uret for, at spænde stativet fast.
3. Luk skruehåndtaget.

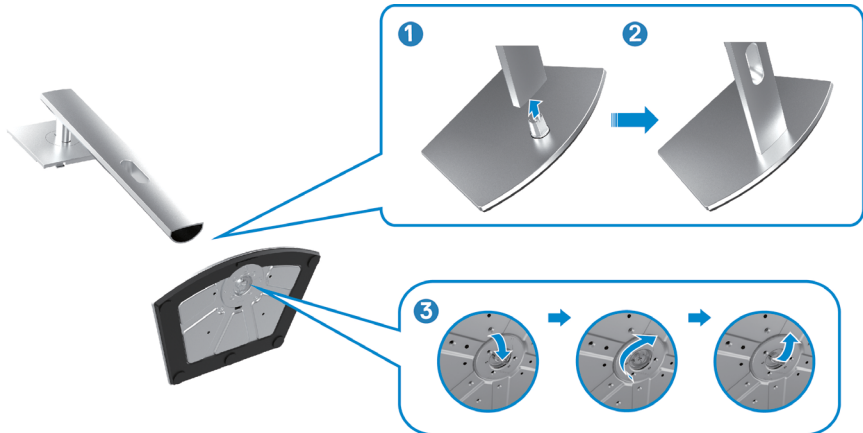

4. Åbn beskyttelsesdækslet på skærmen for, at åbne til VESA-stikket på skærmen.



5. Tryk tappene på stativstangen ind i åbningerne på skærmens bagdæksel, og sænk hele stativet for, at klikke det på plads.

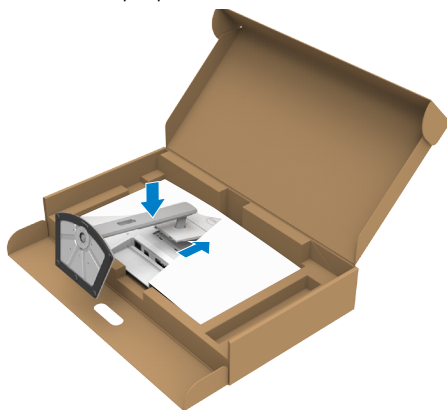

6. Hold i stativstangen, løft skærmen forsigtigt og placer den derefter på en plan overflade.



**BEMÆRK:** Hold ordentligt fast i stativstangen, når du løfter skærmen for at undgå utilsigtet skade.

7. Løft beskyttelsesdækslet fra skærmen.

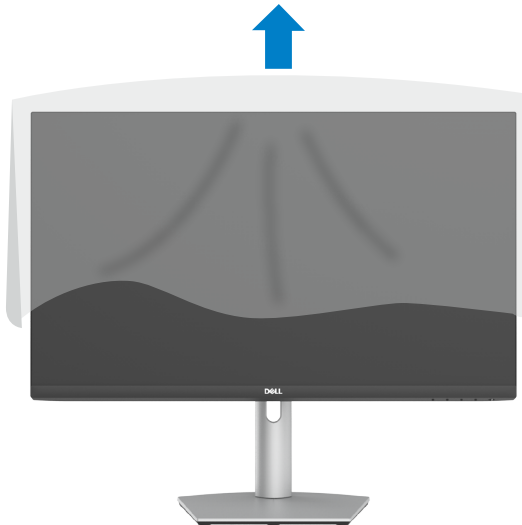

## Sådan bruger du hældning, drejning og lodret forlængelse

**Bemærk:** Følgende instruktioner gælder kun for det stativ, der følger med skærmen. Hvis du bruger et stativ, som du har købt af en anden forhandler, skal du følge installationsvejledningen, der fulgte med stativet.

### Hældning, drejning og lodret forlængelse

Med stativet sat på skærmen, er det muligt at hælde skærmen til den ønskede vinkel.

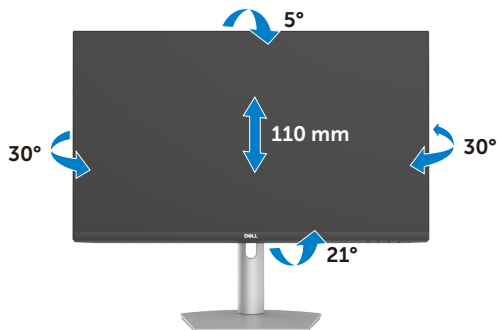

**BEMÆRK:** Stativstangen sidder ikke på skærmen, når den sendes fra fabrikken.

### Drejning af skærmen

Inden skærmen drejes, skal den trækkes helt lodret op. Vip skærmen helt bagud, så der ikke trykkes på skærmens nederste kant.



**BEMÆRK:** Hvis du vil skifte skærmindstilling på din Dell-computer mellem liggende og stående, når du drejer skærmen, skal du downloade og installere den nyeste grafikdriver. Den kan downloades på <https://www.dell.com/support/drivers>, hvor du kan søge efter den pågældende driver.



 **BEMÆRK:** Når skærmen står på stående-funktionen, kan det reducere billedkvaliteten, når du bruger grafikintensivt software, såsom 3D-spil.

## Konfiguration af skærmindstillingerne på din computer efter drejning

Når du har drjet skærmen, skal du gøre følgende for at konfigurere skærmindstillingerne på din computer.

 **BEMÆRK:** Hvis du bruger skærmen med en ikke-Dell-computer, skal du gå på grafikortproducentens websted eller computerproducentens websted for at se, hvordan du drejer indholdet på skærmen.

### Sådan konfigureres skærmindstillingerne

1. Højreklik på **Skrivebord** og klik på **Egenskaber**.
2. Vælg fanen **Indstillinger** og klik på **Avanceret**.
3. Hvis du har et grafikort fra AMD, skal du vælge fanen **Drejning**, og sætte den ønskede retning.
4. Hvis du har et **nVidia**-grafikort, skal du klikke på fanen **nVidia** i venstre kolonne. Vælg **NVRotate** og vælg derefter den ønskede drejning.
5. Hvis du har et grafikort fra Intel, skal du vælge fanen Intel graphics (Intel-grafik), klikke på **Graphic Properties (Grafikegenskaber)**, vælge fanen **Rotation (Drejning)** og derefter vælge den ønskede retning.

 **BEMÆRK:** Hvis du ikke kan se drejepunktet, eller hvis indstillingen ikke virker ordentligt, skal du gå på <https://www.dell.com/support> og downloade den nyeste driver til dit grafikort.

## Betjening af skærmens webkamera

Følg disse trin, hvis du skal bruge skærmens webkamera:

1. Fjern kameramærkatet på skærmen.
2. Tryk for oven på webkameraet for, at trække kameraet ud eller trykke det ind.
3. Træk beskyttelsesfilmen af webkameraet.
4. Træk kameraet ud inden brug, og tryk kameraet tilbage for at beskytte dit privatliv, når det ikke er i brug.





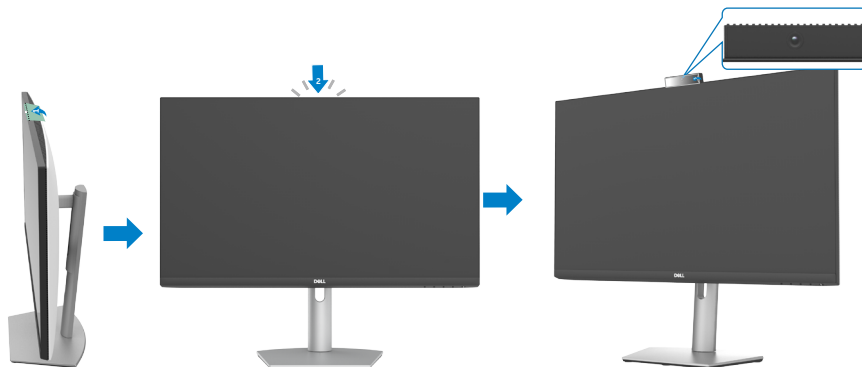

## Tilslutning af din skærm

**⚠ ADVARSEL:** Inden du går i gang med følgende trin, bedes du følge [Sikkerhedsinstruktionerne](#).

### Sådan slutter du din skærm til computeren:

1. Sluk computeren.
2. Tilslut DisplayPort- eller HDMI og USB-C-kablet fra din skærm til computeren.
3. Tænd for skærmen.
4. Vælg den rigtige indgangskilde i skærmmenuen på din skærm, og tænd derefter computeren.

**📌 BEMÆRK:** S2422HZ/S2722DZ standardindstillingen er DisplayPort 1,2. Et DisplayPort 1,1- grafikkort giver muligvis ikke et normalt billede.

### Tilslutning af HDMI-kablet (ekstraudstyr)

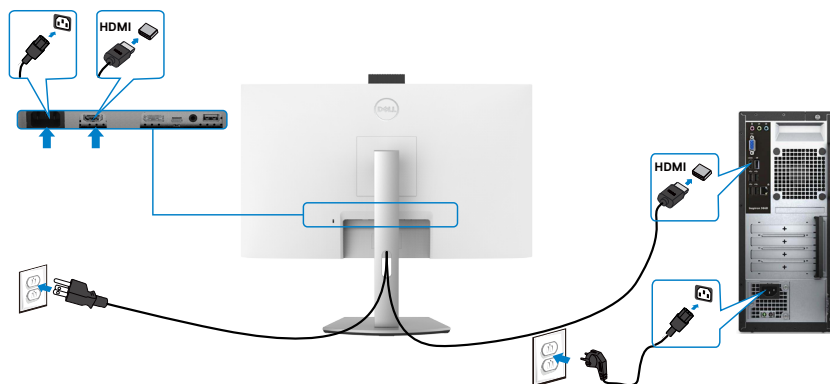

## Tilslutning af DP-kablet (ekstraudstyr)

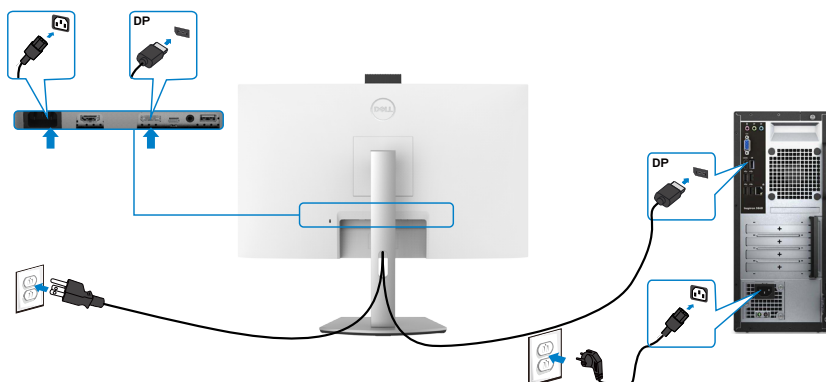

## Tilslutning af USB-C-kabel

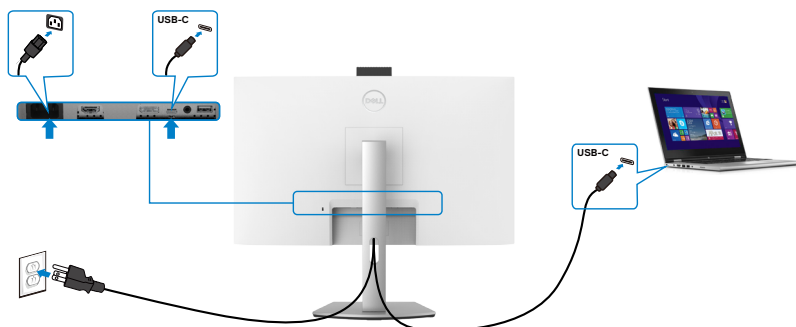

USB-C-porten på din skærm:

- Kan bruges som USB-C DisplayPort 1,2.
- Understøtter USB Power Delivery (PD) med profiler op til 65 W.

**BEMÆRK:** Uanset strømbehovet/det faktiske strømforbrug på din bærbare computer eller hvor meget batteri du har tilbage, er Dell-skærmen designet til at strømforsynde op til 65 W til din bærbare computer.

Nominal strøm (på bærbare computere med en USB-C-port til strømforsyning (PD))	Maksimal opladningseffekt
45 W	45 W
65 W	65 W
90 W	Understøttes ikke



## Organisering af dine kabler



Når alle nødvendige kabler er sluttet til din skærm og computer, skal de organiseres som vist på billedet. Du kan finde flere oplysninger om kabelforbindelserne i afsnittet **Tilslutning af din skærm**.

### Beskyt din skærm med en Kensington-lås (ekstraudstyr)

Hullet til låsen er på bunden af skærmen. Du kan finde flere oplysninger om placeringen af hullet til låsen i afsnittet **Hul til lås**.

For yderligere oplysninger om brug af Kensington-låsen (købes separat), bedes du se dokumentationen, der følger med låsen.

Spænd din skærm fast til et bord med Kensington-låsen.

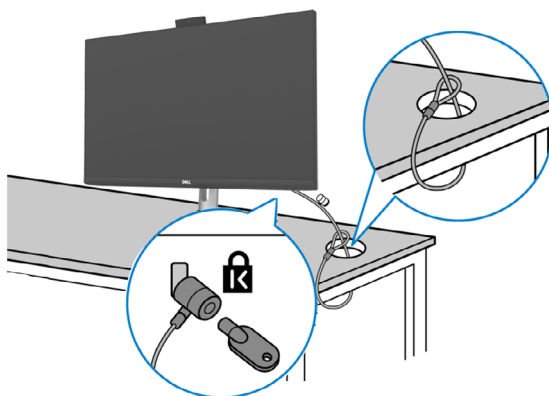

**BEMÆRK:** Billedet er kun til reference. Låsens udseende kan variere.



## Sådan tages skærmstativet af

**△ FORSIGTIG** For at forhindre ridser på LCD-skærmen, når stativet fjernes, skal du sørge for at lægge skærmen på en blød og ren overflade.

**✎ BEMÆRK:** Følgende instruktioner gælder kun for det stativ, der følger med skærmen. Hvis du bruger et stativ, som du har købt af en anden forhandler, skal du følge installationsvejledningen, der fulgte med stativet.

### Sådan fjernes stativet:

1. Læg skærmen på en blød klud eller pude.
2. Hold frigørelsesknappen til stativet nede.
3. Løft stativet op og væk fra skærmen.

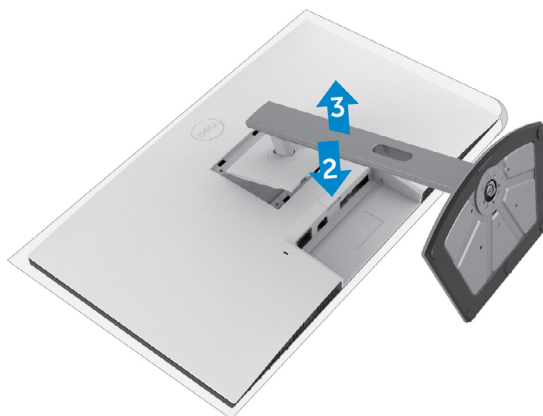

## Montering på væggen (ekstraudstyr)



**BEMÆRK:** Brug M4 x 11 mm skruer til, at spænde skærmen fast på vægophænget.

Se instruktionerne, der følger med det VESA-kompatible vægophæng.

1. Læg skærmen på en blød klud eller pude på et stabilt fladt bord.
2. Fjern stativet.
3. Brug en stjerneskruetrækker til, at fjerne de fire skruer, der fastholder plastikdækslet.
4. Spænd monteringsbeslaget fra vægophænget fast på skærmen.
5. Monter skærmen på væggen som beskrevet i dokumentationen, der fulgte med vægophænget.

**BEMÆRK:** Kun til brug med UL-, CSA- eller GS-godkendte vægophæng, der kan bære.

- S2422HZ: 15,52 kg (34,20 lb)
- S2722DZ: 20,72 kg (45,68 lb)



# Betjening af skærmen

## Tænd skærmen

Tryk på  knappen for, at tænde skærmen.

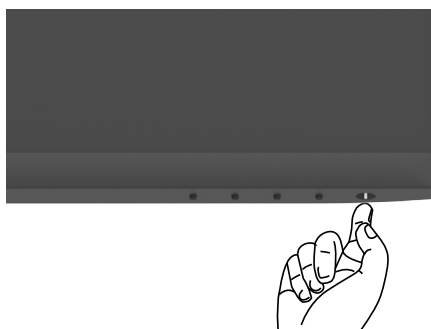

## Sådan bruges knapperne på forsiden

Betjeningsknapperne for neden på skærmens forside bruges til at justere billedet der vises. Når du bruger betjeningsknapperne, vises en skærmmenu (OSD) på skærmen med talværdier.

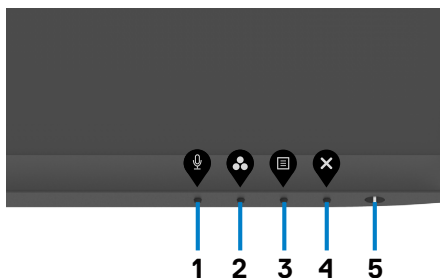

Følgende tabel beskriver knapperne på forsiden:

Knap på frontpanel	Beskrivelse
1  <b>Shortcut key (Genvejstast): Microphone (Mikrofon)</b>	Denne knap bruges til at slå mikrofonen til og fra. <b>BEMÆRK:</b> På Dell S2422HZ eller S2722DZ kan lyden slås fra ved at trykke på Lydløs-knappen, men Lydløs-ikonet på UC-plattformen synkroniseres ikke (Ikonet viser lyd til).
2  <b>Shortcut key (Genvejstast): Preset Modes (Forudindstillede funktioner)</b>	Brug denne knap til, at vælge på en liste over Preset color modes (Forudindstillede farvefunktioner).
3  <b>Menu</b>	Brug denne menu-knap til, at åbne skærmmenuen og vælge punkterne i menuerne. Se <a href="#">Sådan åbnes menusystemet</a> .
4  <b>Exit (Afslut)</b>	Brug denne knap til, at gå tilbage til hovedmenuen og til at lukke hovedmenuen.
5  <b>Tænd/sluk-knappen (med strømindikator)</b>	Bruges til at tænde og slukke skærmen. Når indikatoren lyser hvid, er skærmen tændt og fungerer normalt. Når indikatoren blinker hvid, er skærmen på standby.



## Sådan bruges menulåsen

Du kan låse betjeningsknapperne på forsiden for, at forhindre adgang til skærmmenuen og/eller tænd/sluk-knappen.

### Brug af menuen Lås til, at låse en eller flere knapper

1. Vælg et af følgende punkter.

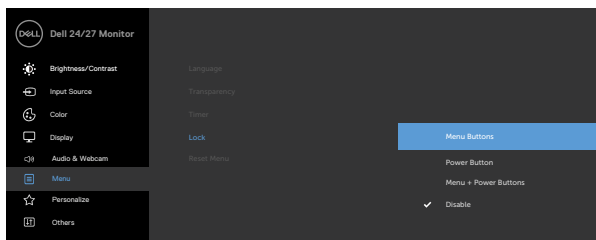

Følgende besked vises.

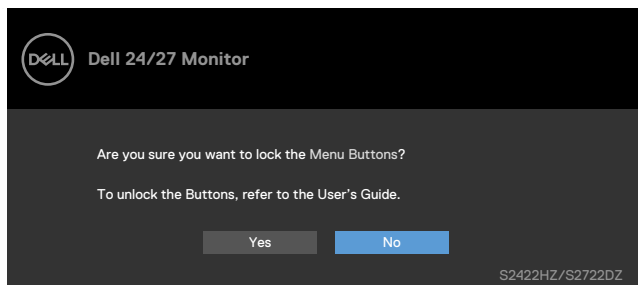

2. Vælg **Yes (Ja)** for at låse knapperne. Når de er låst vises et låsesikon  når du trykker på en betjeningsknap





## Brug af betjeningsknappen på forsiden til, at låse en eller flere knapper

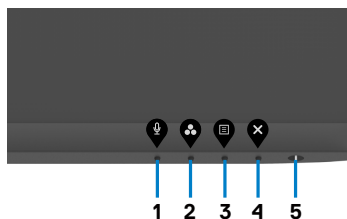

1. Hold **knop 4** nede i 4 sekunder, hvorefter der vises en menu på skærmen.

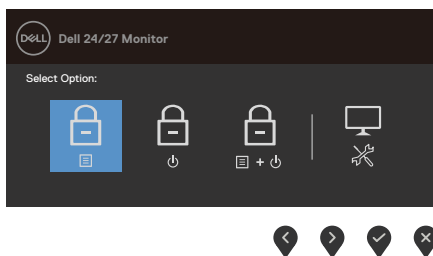

2. Vælg et af følgende punkter:

Punkter	Beskrivelse
1  <b>Menu Buttons lock (Lås menuknapperne)</b>	Brug dette punkt til, at låse skærmmenuen.
2  <b>Lås af tænd/sluk-knappen</b>	Brug dette punkt til, at låse tænd/sluk-knappen. Dette forhindrer brugeren i at slukke for skærmen med tænd/sluk-knappen.
3  <b>Lås menuknapperne og tænd/sluk-knappen</b>	Brug dette punkt til, at låse skærmmenuen og tænd/sluk-knappen, så skærmen ikke kan slukkes.
4  <b>Built-in Diagnostics (Indbygget diagnosticering)</b>	Brug dette punkt til at køre den indbyggede diagnosticering. Se <a href="#">Indbygget diagnosticering</a> .



## Oplåsning af betjeningsknapperne på forsiden

Hold **knop 4** nede i 4 sekunder, hvorefter der vises en menu på skærmen. Følgende nedenstående tabel beskriver, hvordan betjeningsknapperne på forsiden låses op.

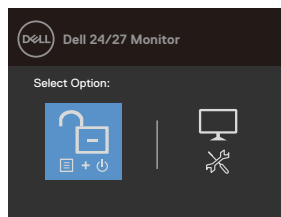
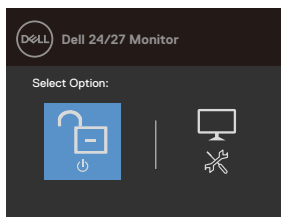
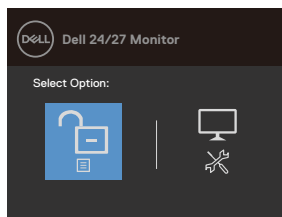

Punkter		Beskrivelse
1	 <b>Menu Buttons unlock</b> (Lås menuknapperne op)	Brug dette punkt til, at låse skærmmenuen op.
2	 <b>Power Button unlock</b> (Lås tænd/sluk-knappen op)	Brug dette punkt til, at låse tænd/sluk-knappen op, så skærmen kan slukkes.
3	 <b>Lås menuknapperne og tænd/sluk-knappen op</b>	Brug dette punkt til, at låse skærmmenuen og tænd/sluk-knappen op, så skærmen kan slukkes.
4	 <b>Built-in Diagnostics</b> (Indbygget diagnosticering)	Brug dette punkt til at køre den indbyggede diagnosticering. Se <a href="#">Indbygget diagnosticering</a> .



## Knap på frontpanel

Brug knapperne på forsiden af skærmen til, at justere billedindstillingerne.

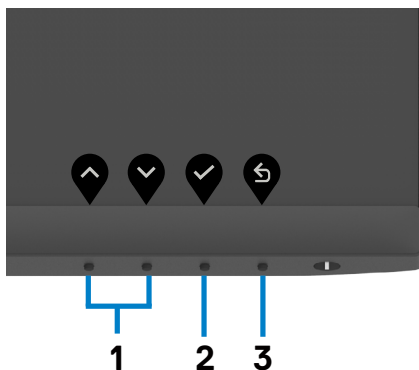







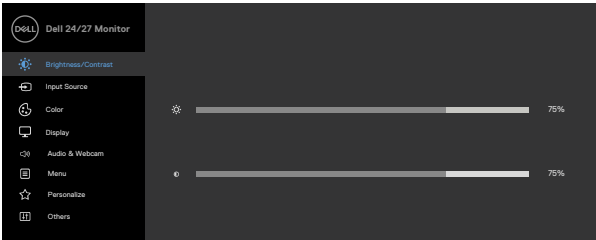

Knap på frontpanel	Beskrivelse
1  Up (Op)  Down (Ned)	Brug knapperne <b>Up (Op)</b> (forøg) og <b>Down (Ned)</b> (reducer) til, at justere punkterne i skærmmenuen.
2  OK (Afkryds)	Brug knappen <b>OK (Afkryds)</b> til, at bekræfte dit valg.
3  Back (Tilbage)	Tryk på <b>Back (Tilbage)</b> til at gå tilbage til forrige menu.



# Brug af skærmmenuen (OSD)

## Sådan åbnes menuet

Ikon	Menu og undermenuer	Beskrivelse
	<b>Brightness (Lysstyrke)/ Contrast (Kontrast)</b>	<p>Brug denne menu til, at åbne justeringen af <b>Brightness (Lysstyrke)/Contrast (Kontrast)</b>.</p>  <p style="text-align: right;">   </p>
<b>Brightness (Lysstyrke)</b>	<p><b>Brightness (Lysstyrke)</b> justerer lysstyrken på baggrundsliset (mindst 0; højst 100).</p> <p>Tryk på knappen  for, at skrue op for lysstyrken.</p> <p>Tryk på knappen  for, at skrue ned for lysstyrken.</p>	
<b>Contrast (Kontrast)</b>	<p>Juster først <b>Brightness (Lysstyrke)</b>, og juster derefter kun <b>Contrast (Kontrast)</b>, hvis billedet skal justeres yderligere.</p> <p>Tryk på knappen  for, at skrue op for kontrasten, og tryk på knappen  for, at skrue ned for kontrasten.</p> <p>Juster kontrasten til mellem 0 – 100.</p> <p>Kontrasten justerer forskellen mellem mørke og lyse områder på skærmen.</p>	



Ikon	Menu og undermenuer	Beskrivelse
	<b>Input Source (Indgangskilden)</b>	Brug menuen <b>Input Source (Indgangskilde)</b> til at vælge mellem de forskellige videoindgange, der er tilsluttet skærmen.
		
		
<b>USB-C</b>	Brug  for at vælge <b>USB-C</b> -indgangen.	
<b>DP</b>	Brug  for at vælge <b>DP</b> -indgangen.	
<b>HDMI</b>	Brug  for at vælge <b>HDMI</b> -indgangen.	
<b>Auto Select (Vælg automatisk)</b>	Brug  for at vælge <b>Auto Select (Vælg automatisk)</b> for at søge efter tilgængelige indgangssignaler.	
<b>Auto Select for USB-C (Vælg automatisk på USB-C)</b>	<p>Giver dig mulighed for, at sætte Auto Select (Vælg automatisk) til USB-C på:</p> <ul style="list-style-type: none"> <li>• <b>Prompt for Multiple Inputs (Besked om flere indgange):</b> Vis altid besked om skift til USB-C-videoindgangen, så brugeren kan vælge, om han vil skifte eller ej.</li> <li>• <b>Yes (Ja):</b> Skærmen skifter altid til USB-C-video uden at spørge brugeren, når USB-C er tilsluttet.</li> <li>• <b>No (Nej):</b> Skærmen skifter IKKE automatisk til USB-C-videoindgangen fra en anden tilgængelig indgang.</li> </ul>	
<b>Reset Input Source (Nulstil indgangskilde)</b>	Nulstiller alle indstillinger i menuen <b>Input Source (Indgangskilde)</b> til fabriksindstillingerne.	





**Color (Farve)**

Brug **Color (Farve)**- menuen til at justere farvernes indstilling.

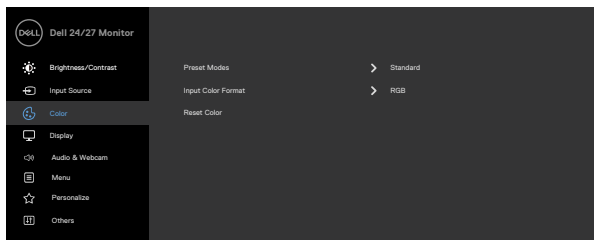

**Preset Modes (Forudindstillede funktioner)**

Når du vælger **Preset Modes (Forudindstillede funktioner)**, kan du vælge mellem **Standard, Movie (Film), FPS, RTS, RPG, Warm (Varm), Cool (Kold) og Custom Color (Brugerdefinerede farver)** på listen.

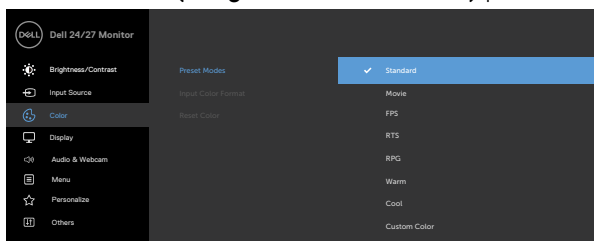









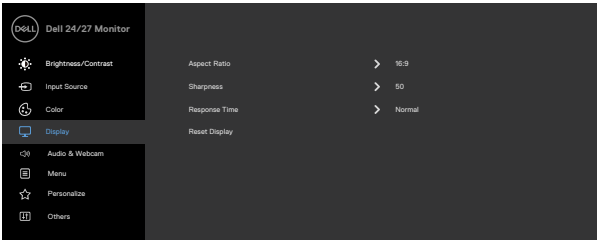





- **Standard:** Standard farveindstillinger. Dette er standardindstillingen.
- **Movie (Film):** Indlæser farveindstillinger, der er ideelle til film.
- **FPS:** Indlæser farveindstillingerne, der er ideelle til First Person Shooter-spil.
- **RTS:** Indlæser farveindstillinger, der er ideelle til realtime strategispil.
- **RPG:** Indlæser farveindstillingerne, der er ideelle til rollespil.
- **Warm (Varm):** Skruer op for farvetemperaturen. Skærmen ser varmere ud med en rød/gul farvetone.
- **Cool (Kold):** Skruer ned for farvetemperaturen. Skærmen ser køligere ud med en blå farvetone.

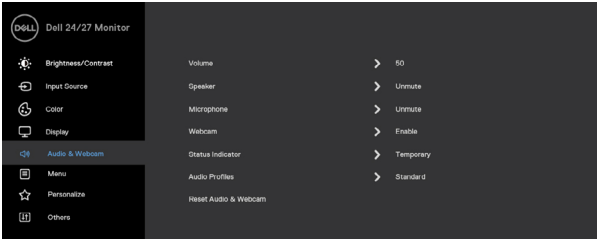

Ikon	Menu og undermenuer	Beskrivelse
		<ul style="list-style-type: none"> <li>• <b>Custom Color (Brugerdefinerede farver):</b> Giver dig mulighed for manuelt at justere farveindstillingerne. Tryk på  og  for at justere de røde, grønne og blå værdier og for at oprette din egen forudindstillede farvefunktion.</li> </ul>
	<b>Input Color Format (Farveformat på indgang)</b>	<p>Gør det muligt for dig at indstille videoindgangen til:</p> <ul style="list-style-type: none"> <li>• <b>RGB:</b> Vælg dette punkt, hvis din skærm er sluttet til en computer (eller DVD-afspiller) med et HDMI- eller DP- eller USB-C-kabel.</li> <li>• <b>YCbCr:</b> Vælg dette punkt, hvis din DVD-afspiller kun kan bruges med YCbCr-udgangen.</li> </ul>
		
		
	<b>Hue (Farvetone)</b>	<p>Brug  eller  til at justere farvetonen fra 0 til 100.</p> <p><b>BEMÆRK:</b> Det er kun muligt at justere farvetonerne på Movie (Film), FPS, RTS og RPG.</p>
	<b>Saturation (Farvemætning)</b>	<p>Brug  eller  til at justere farvemætningen fra 0 til 100.</p> <p><b>BEMÆRK:</b> Det er kun muligt at justere Saturation (Farvemætning) på Movie (Film), FPS, RTS og RPG.</p>
	<b>Reset Color (Nulstil farver)</b>	<p>Nulstiller skærmens farveindstillinger til fabriksindstillingerne.</p>



Ikon	Menu og undermenuer	Beskrivelse
	<b>Display (Skærm)</b>	Brug menuen <b>Display (Skærm)</b> til, at justere billedet.
		
   		
<b>Aspect Ratio (Billedformat)</b>		Vælg billedforholdet mellem <b>16:9</b> , <b>4:3</b> og <b>5:4</b> .
<b>Sharpness (Skarphed)</b>		Gør billedet skarpere eller blødere. Brug  eller  til at justere skarpheden fra '0' til '100'.
<b>Response Time (Svartid)</b>		Giver dig mulighed for at sætte <b>Response Time (Svartid)</b> på <b>Normal</b> , <b>Fast (Hurtig)</b> eller <b>Extreme (Ekstrem)</b> .
<b>Reset Display (Nulstil skærm)</b>		Gendanner skærmindstillingerne til fabriksindstillingerne.
	<b>Audio &amp; Webcam (Lyd &amp; webkamera)</b>	Brug menuen Audio & Webcam (Lyd & webkamera) til at justere indstillingerne.
		
   		
<b>Volume (Lydstyrke)</b>		Giver dig mulighed for, at skru op for lydstyrken. Brug knapperne  og  til, at justere lydstyrken fra "0" til "100".
<b>Speaker (Højttaler)</b>		Vælg om lyden i højttaleren skal slås til eller fra.





Ikon	Menu og undermenuer	Beskrivelse
	<b>Microphone (Mikrofon)</b>	Vælg om lyden i mikrofonen skal slås til eller fra.
	<b>Webcam (Webkamera)</b>	Vælg om webkamerafunktionen skal slås til eller fra.
	<b>Status Indicator (Statusindikator)</b>	Vælg Fra eller Midlertidig for at vise status på højtaleren, mikrofonen og webkameraet.
	<b>Audio Profile (Lydprofil)</b>	Vælg afspilningsfunktion.
	<b>Reset Audio &amp; Webcam (Nulstil lyd og webkamera)</b>	<p>Nulstiller alle indstillingerne i menuen <b>Audio &amp; Webcam (Lyd og webkamera)</b> til fabriksindstillingerne.</p> <p><b>BEMÆRK:</b> Med USB-kablet synkroniseres lydstyrken med Windows-lydstyrken og den følger ikke standardindstillingerne.</p> <p><b>BEMÆRK:</b> Hvis der tilsluttes et HDMI-kabel for at afspille lyd og derefter tilsluttes et USB-C-kabel, skifter lydkanalen til ekko-annullering.</p> <p>Skærmens lydstyrke synkroniseres også med computeren.</p>



## Menu

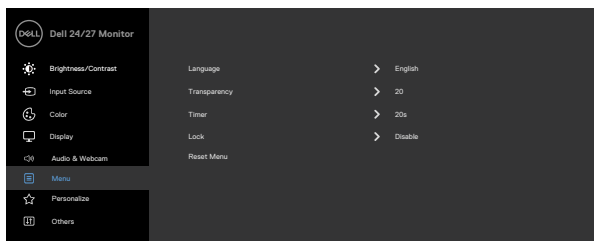

Vælg dette punkt for at justere indstillingerne til skærmmenuen, såsom sproget, hvor lang tid menuen bliver på skærmen osv.







## Language (Sprog)

Vælg et af de 8 sprog, som skærmmenuen kan vises på. (Engelsk, spansk, fransk, tysk, brasiliansk portugisisk, russisk, forenklet kinesisk eller japansk).

## Transparency (Gennemsigtighed)

Vælg dette punkt for at ændre menuens gennemsigtighed ved at bruge  og  (min. 0/maks. 100).

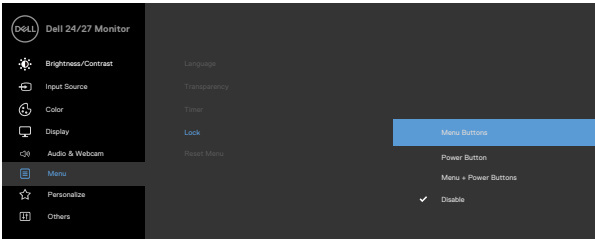

Ikon	Menu og undermenuer	Beskrivelse
	<b>Timer</b>	<p><b>OSD Hold Time (Skærmmenuens åbningstid):</b> Indstiller, hvor længe skærmmenuen skal stå åben, efter du har trykket på en knap.</p> <p>Brug  og  til, at justere justeringsknappen i trin på 1 sekund fra 5 til 60 sekunder.</p>
	<b>Lock (Lås)</b>	<p>Når skærmens betjeningsknapper låses, kan du forhindre folk i at bruge dem. På denne måde undgår du også utilsigtet brug i opstillinger med flere skærme side om side.</p>
		
		
<ul style="list-style-type: none"> <li>• <b>Menu Buttons (Menuknapperne):</b> Brug skærmmenuen til at låse menuknapperne.</li> <li>• <b>Power Button (Tænd/sluk-knappen):</b> Brug skærmmenuen til at låse tænd/sluk-knappen.</li> <li>• <b>Menu + Power Buttons (Menuknapperne + tænd/sluk-knappen):</b> Brug skærmmenuen til at låse menuknapperne og tænd/sluk-knappen.</li> <li>• <b>Disable (Deaktiver):</b> Hold  ved siden af tænd/sluk-knappen nede i 4 sekunder for at låse op for dem.</li> </ul>		
	<b>Reset Menu (Nulstil menu)</b>	<p>Nulstil alle indstillinger i menuen <b>Reset menu (Nulstillingsmenu)</b> til fabriksindstillingerne.</p>



Ikon	Menu og undermenuer	Beskrivelse
	<b>Personalize (Tilpas)</b>	
	<b>Shortcut key 1 (Genvejstast 1)</b> <b>Shortcut key 2 (Genvejstast 2)</b>	Genvejsknappen kan indstilles til enten <b>Preset Modes (Forudindstillede funktioner)</b> , <b>Brightness/Contrast (Lysstyrke/Kontrast)</b> , <b>Input Source (Indgangskilde)</b> , <b>Aspect Ratio (Billedformat)</b> , <b>Volume (Lydstyrke)</b> , <b>Speaker (Højtaler)</b> , <b>Microphone (Mikrofon)</b> eller <b>Webcam (Webkamera)</b> .
	<b>Power Button LED (Lyset i tænd/sluk-knappen)</b>	Giver dig mulighed for, at indstille lyset i tænd/sluk-knappen for at spare energi.
	<b>USB-C Charging (USB-C-opladning)</b>	Giver dig mulighed for, at vælge om opladningsfunktionen <b>USB-C Charging (USB-C-opladning)</b> skal være slået til eller fra, når skærmen er slukket.
	<b>Other USB Charging (USB-opladning af andre enheder)</b>	Giver dig mulighed for, at slå <b>Other USB Charging (USB-opladning af andre enheder)</b> , når skærmen er på Standby.
	<b>Reset Personalization (Nulstil tilpasning)</b>	Nulstiller alle indstillinger i menuen <b>Personalize (Tilpas)</b> til fabriksindstillingerne.



## Ikon Menu og undermenuer



### Others (Andre)

## Beskrivelse

Vælg dette punkt for at justere punkterne i skærmmenuen som fx **DDC/CI, LCD conditioning (LCD-konditionering)** osv.

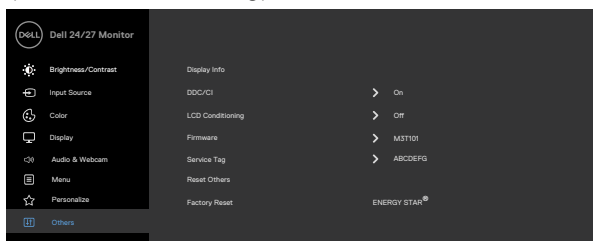

## Display Info (Display InfoVis info)



### DDC/CI

Viser skærmens aktuelle indstillinger.

Med **DDC/CI (Display Data Channel/Command Interface)** kan skærmindstillingerne (lysstyrke, farvebalance osv.) justeres via softwaren på din computer. Du kan slå denne funktion fra ved, at vælge **Off (Fra)**.

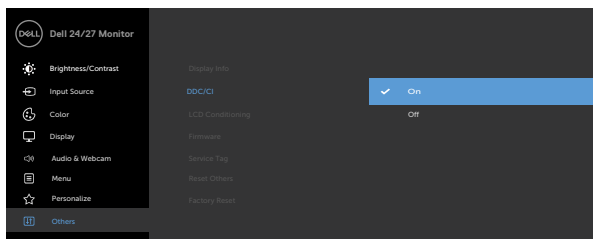
Aktivér denne funktion for, at få den bedste brugeroplevelse og for at optimere skærmens ydeevne.

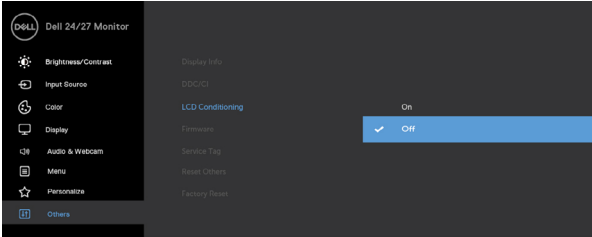

Ikón	Menu og undermenuer	Beskrivelse
	<b>LCD Conditioning (LCD-konditionering)</b>	<p>Hjælper med at reducere mindre tilfælde af billedretention. Afhængigt af graden af billedretention, kan det tage noget tid at køre programmet. Du kan slå funktionen fra, ved at vælge <b>On (Til)</b>.</p>
		 <p>The screenshot shows the Dell 24/27 Monitor OSD menu. The 'LCD Conditioning' option is highlighted, and the 'Off' option is selected with a blue bar and a checkmark. The menu also includes options for Brightness/Contrast, Input Source, Color, Display, Audio &amp; Webcam, Menu, Personalize, and Others.</p>
		
	<b>Firmware</b>	<p>Viser din skærms firmwareversion.</p>
	<b>Service Tag (Servicemærke)</b>	<p>Viser Servicemærket. Servicemærket er et unikt alfanumerisk ID, der giver Dell mulighed for at identificere produktspecifikationer og se garantioplysningerne.</p> <p><b>BEMÆRK:</b> Servicemærket står også på et mærkat bag på skærmen.</p>
	<b>Reset Others (Nulstil andre)</b>	<p>Nulstiller alle indstillinger i menuen <b>Others (Andre)</b> til fabriksindstillingerne.</p>
	<b>Factory Reset (Fabriksnulstilling)</b>	<p>Gendanner alle forudindstillede værdier til fabriksindstillingerne.</p>



## Advarselsbeskeder i skærmmenuen

Hvis skærmen ikke understøtter en bestemt opløsning, vises følgende meddelelse.

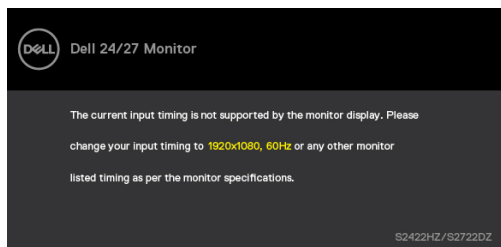

Dette betyder, at skærmen ikke kan synkronisere med signalet, den modtager fra computeren. Du kan finde skærmens vandrette og lodrette frekvensområder i afsnittet [Skærmspecifikationer](#). Den anbefalede indstilling er 1920 x 1080 (S2422HZ)/2560 x 1440 (S2722DZ).

Før DDC/CI-funktionen deaktiveres, vises følgende meddelelse.

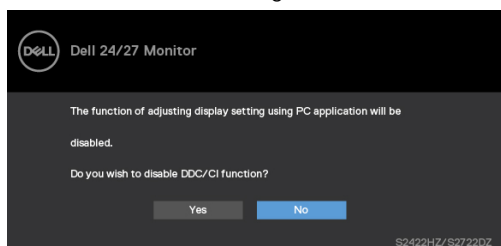

Når skærmen går på **Standby**, vises følgende besked:

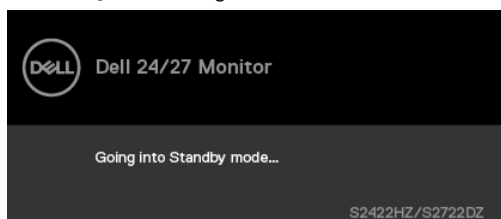

Aktivér computeren og aktivér skærmen for at åbne [skærmmenuen](#).



Når USB-C-upstream-kablet ikke er tilsluttet, er mikrofonen og webkameraet inaktivt, og følgende meddelelse vises.

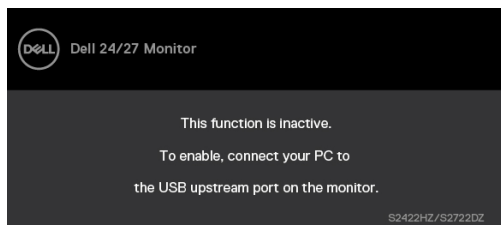

Hvis du kun slår webkameraet fra, vises følgende meddelelse.

Dette punkt står som standard på **No (Nej)**. Du kan vælge **“Yes (Ja)”** eller **“Yes, and do not ask again. (Ja, og spørg ikke igen.)”**

Hvis du nulstiller lyden og webkameraet, eller hvis du gendanner til fabriksindstillingerne, vises følgende meddelelse igen.

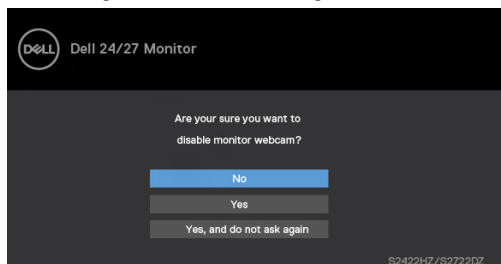

Hvis du har slået webkameraet fra i skærmmenuen, og derefter trykker webkameraet ind eller trækker det ud, vises følgende meddelelse.

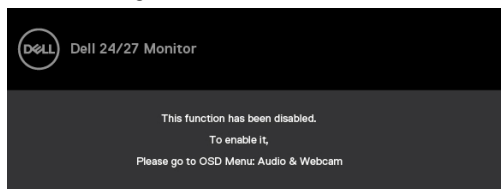

Statusindikator er et halvgennemsigtigt felt midt på skærmen foroven, som viser status for højttaleren, mikrofonen og webkameraet.

Når du ændrer status for højttaleren, mikrofonen, webkameraet, og når webkameraet trykkes ind eller trækkes ud, vises statusindikatoren i to sekunder.



Hvis du vil slå det fra, skal du vælge "Audio & Webcam (Lyd & webkamera) -> Status Indicator (Statusindikator) -> Off (Fra)" i skærmmenuen.

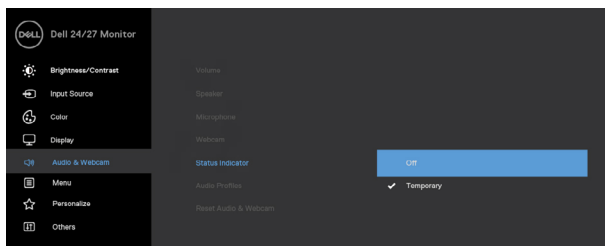

Hvis du trykker på en anden knap end tænd/sluk-knappen, vises følgende meddelelser, afhængigt af den valgte indgang:

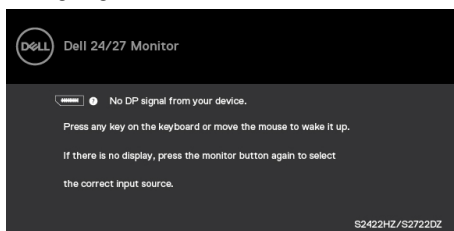

Der vises en besked, når kablet, der understøtter DP-skiftefunktionen, er tilsluttet skærmen i følgende situationer:

- Hvis Auto Select for **USB-C** (Vælg automatisk på USB-C) sættes på **Prompt for Multiple Inputs (Spørg ved flere indgange)**.
- Når USB-C-kablet er tilsluttet skærmen.

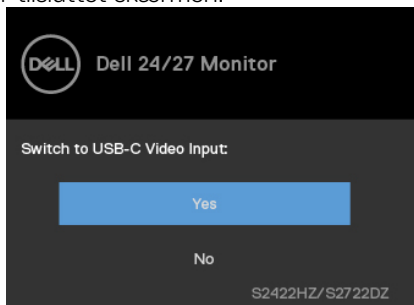



Følgende meddelelse vises, hvis du vælger punktet **Factory Reset (Fabriksnulstilling)** i Anden funktion.

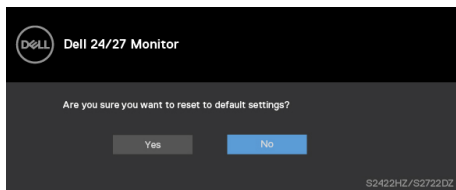

Følgende meddelelse vises, hvis du vælger **“Yes (Ja)”** for, at nulstille til standardindstillingerne.

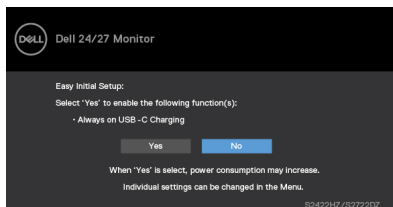

Vælg punktet **On in Standby Mode (Til, når på standby)**  i funktionen Tilpas, hvorefter følgende meddelelse vises.

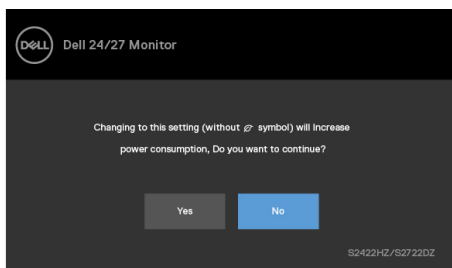

Hvis lysstyrken indstilles til over standardindstillingen (standardindstillingen er 75%), vises følgende meddelelse:

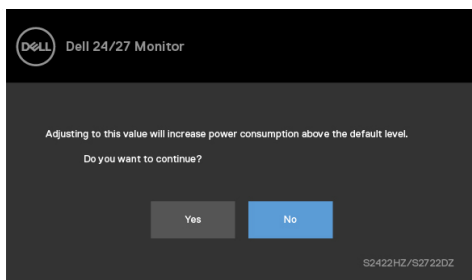

- Når brugeren vælger "Ja", vises strømbeskedene kun én gang.
- Når brugeren vælger 'No' (Nej), vises strømadvarelsen igen.



- Strømadvarsel vises kun igen, når brugeren foretager en fabriksindstilling i skærmmenuen.

Hvis USB-C, DP eller HDMI-indgang vælges, og det tilsvarende kabel ikke tilsluttes, vises følgende dialogboks.

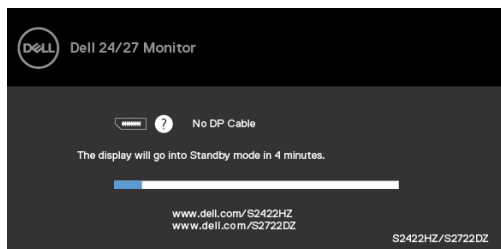

eller

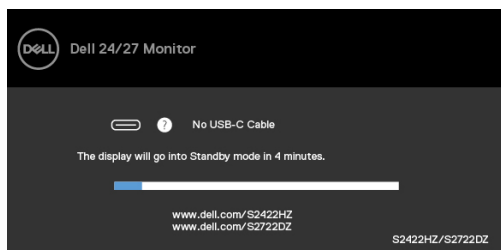

eller

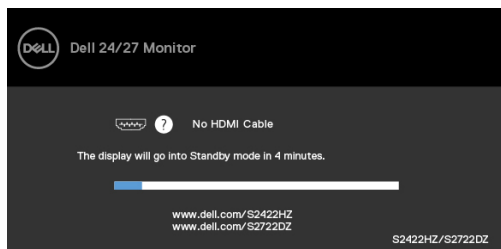

 **BEMÆRK:** For at mikrofon og webkameraet kan virke, skal du slutte USB-C til C upstream-kablet fra computeren til skærmen.

Se afsnittet [Fejlfinding](#) for flere oplysninger.



## Indstilling af den maksimale opløsning

I Windows 7, Windows 8 eller Windows 8,1:

1. I Windows 8 og Windows 8,1 skal du vælge skrivebordsfeltet for, at skifte til det klassiske skrivebord. I Windows Vista og Windows 7, skal du springe dette trin over.
2. Højreklik på skrivebordet og klik på **Screen Resolution (Skærmopløsning)**.
3. Klik på rullelisten **Skærmopløsning**, og vælg **1920 x 1080 (S2422HZ)/2560 x 1440 (S2722DZ)**.
4. Klik på **OK**.

I Windows 10:

1. Højreklik på skrivebordet og klik på **Display settings (Skærmindstillinger)**.
2. Klik på **Advanced display settings (Avanceret skærmindstillinger)**.
3. Klik på rullelisten **Resolution (Opløsning)** og vælg **1920 x 1080 (S2422HZ)/2560 x 1440 (S2722DZ)**.
4. Klik på **Apply (Anvend)**.

Hvis du ikke ser valgmuligheden **1920 x 1080 (S2422HZ)/2560 x 1440 (S2722DZ)**, skal du muligvis opdatere din grafikdriver. Afhængigt af din computer, skal du gøre et af følgende:

1. Hvis du har en stationær computer eller en bærbar computer fra Dell, Gå til <https://www.dell.com/support>, indtast dit servicemærke og download den nyeste driver til dit grafikkort.
2. Hvis din computer ikke er fra Dell (bærbar eller stationær):
  - Gå til computerproducentens supportwebsted, og download de nyeste grafiske drivere.
  - Gå til grafikkortproducentens websted, og download de nyeste grafiske drivere.



# Opsætning af Windows Hello

I Windows 10:

1. Klik på startmenuen i Windows, og klik på **Settings (Indstillinger)**.

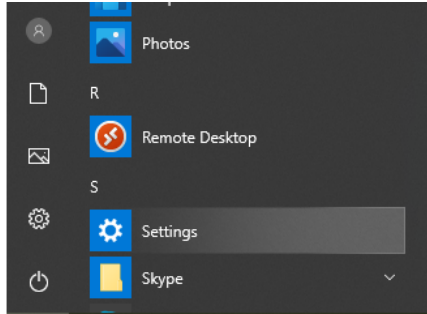

2. Klik på **Accounts (Konti)**.

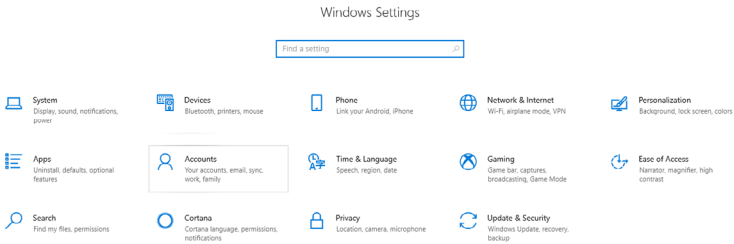

3. Klik på **Sign-in options (Loginmuligheder)**. Du skal oprette en pinkode før du kan bruge Windows Hello.

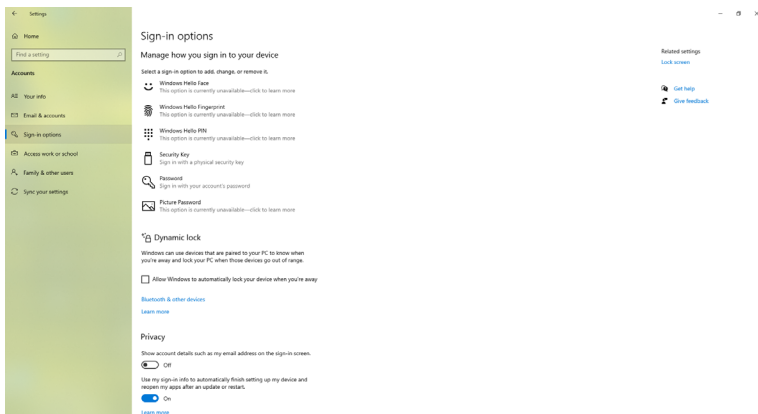

4. Klik på **Add (Tilføj)** under **PIN** og vælg **Set up a PIN (Opret pinkode)**. Indtast en ny pinkode og bekræft pinkoden. Klik derefter på **NEXT**.

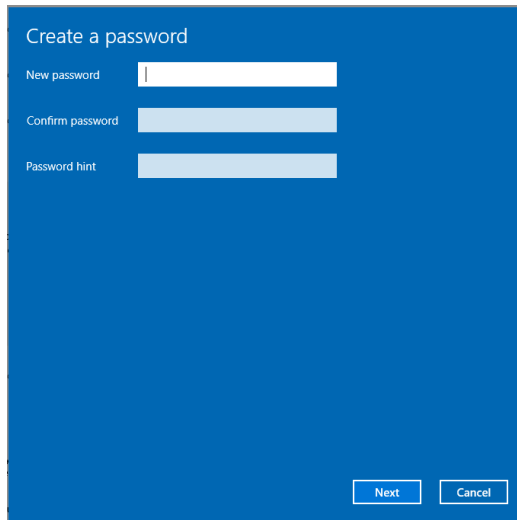

Når du har oprettet en pinkode, låses indstillingerne til opsætning af Windows Hello op.

5. Klik på **Set up (Opsætning)** under **Windows Hello**, og at åbne **Windows Hello setup (Opsætning af Windows Hello)**.

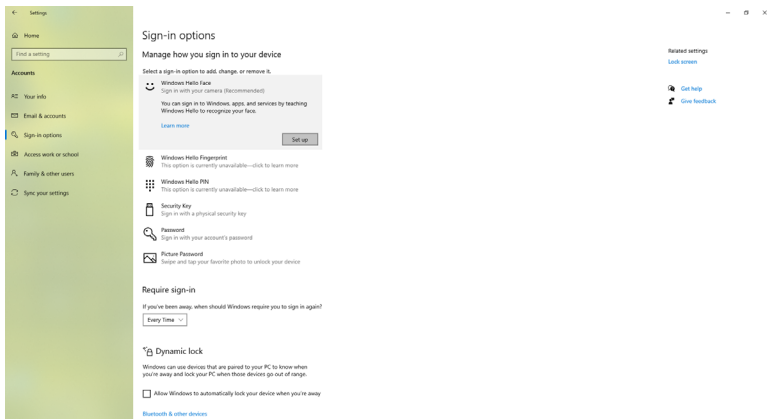

6. Klik på **Get started (Kom godt i gang)**.

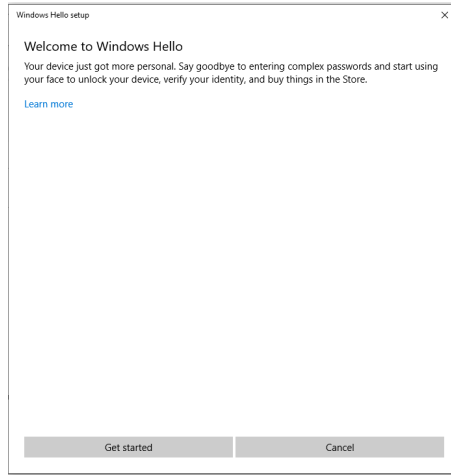

7. Kik på skærmen og placer dig selv, så dit ansigt er midt i rammen, der er på skærmen. Herefter registrerer webkameraet dit ansigt.

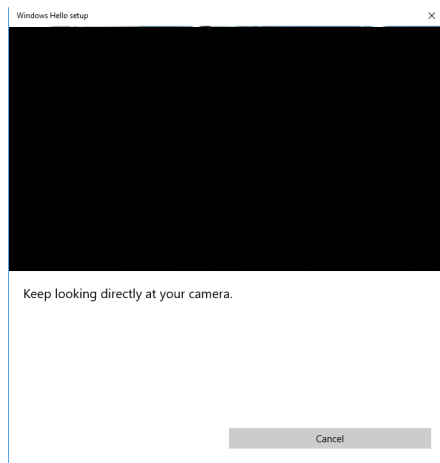

8. Når følgende besked vises, skal du klikke på **Close (Luk)** for at afslutte **Windows Hello setup (Opsætning af Windows Hello)**.

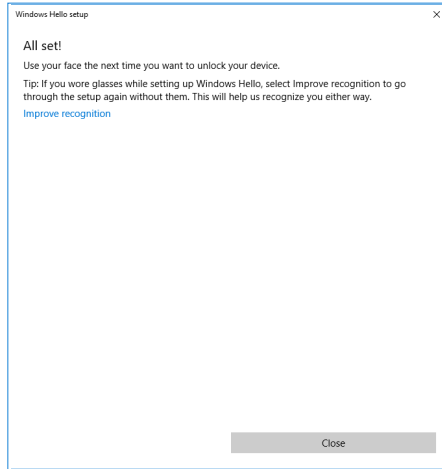

9. Når Windows Hello-opsætningen er færdig, kan du også forbedre genkendelsen. Klik på **Improve recognition (Forbedr genkendelse)** hvis nødvendigt.



# Sådan sættes skærmens webkamera til, at være standardkameraet

Hvis skærmen er forbundet til en computer med et indbygget webkamera, kan du - under enhedsstyringen - finde computerens indbyggede webkamera og skærmens webkamera. De er som standard slået til og det er computerens indbyggede webkamera, der som standard bruges.

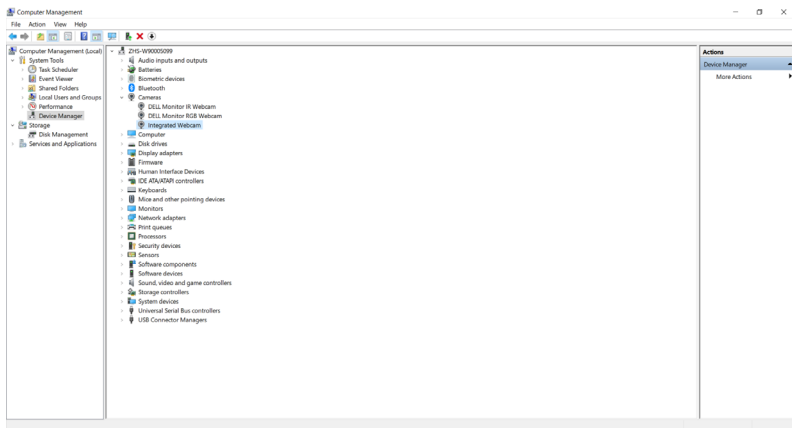

Hvis du som standard vil bruge skærmens webkamera, skal du deaktivere computerens indbyggede webkamera. Følg disse instruktioner for at finde computerens indbyggede webkamera og slå det fra:

1. Højreklik på **Dell Monitor Webcam** og klik på **Properties (Egenskaber)** for, at åbne **Dell Monitor Webcam Properties (Egenskaber til-webkameraet på Dell skærmen)**.

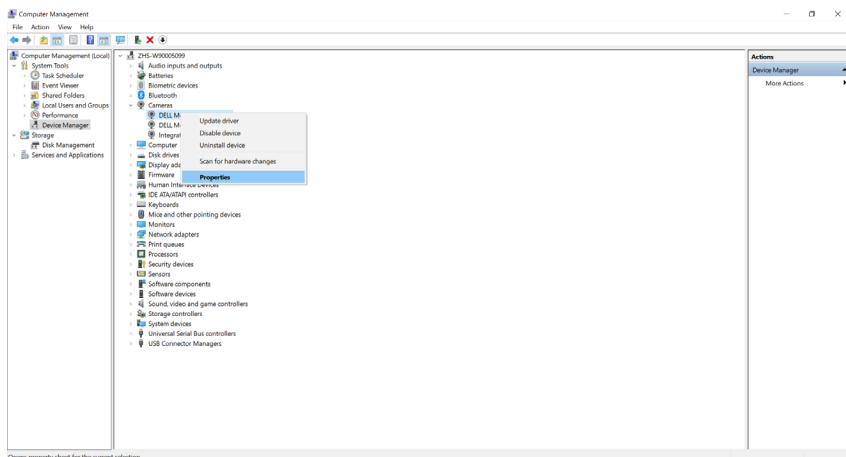



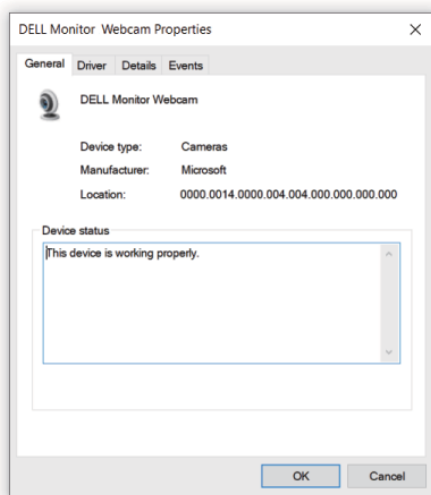

2. Klik på fanen **Details (Oplysninger)**. Vælg **Hardware Ids (Hardware-id'er)** på rullelisten **Property (Egenskaber)**.

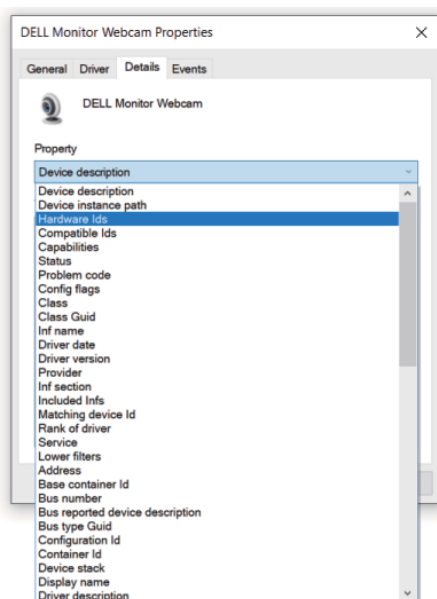

3. I afsnittet **Value** vises oplysningerne om hardware id'erne på denne Dell-skærms -webkamera. Hardware-id'erne på computerens indbyggede webcam og skærmens webcam er forskellige. Hardware-id'erne til skærmens webcam vises som vist på følgende billede.

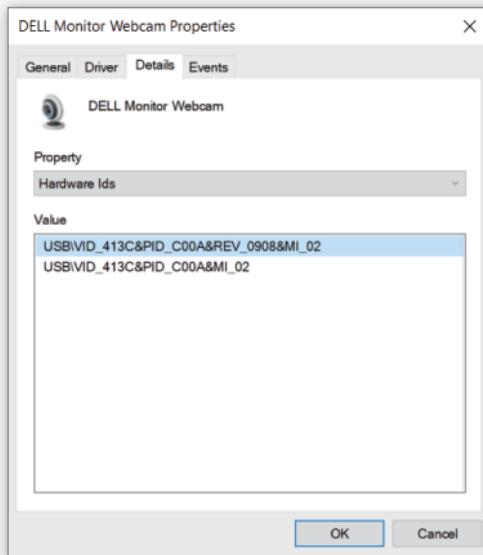

4. Højreklik på computerens webcam, der har forskellige hardware-id'er, og klik derefter på **Disable device (Deaktiver enhed)**.

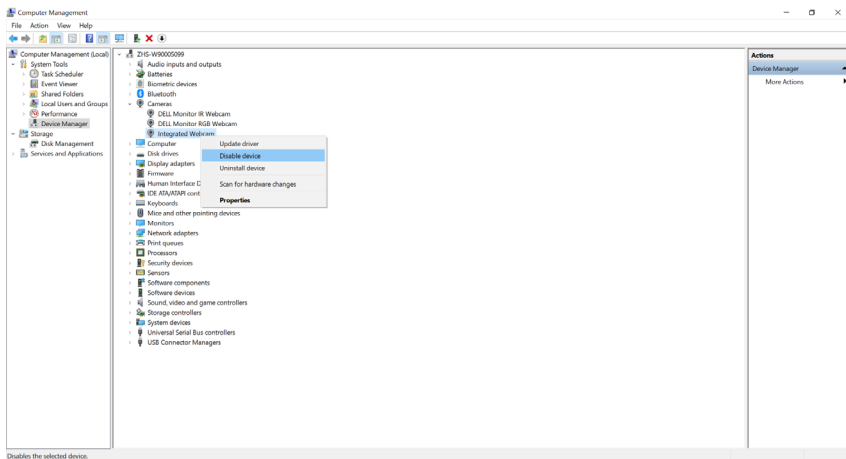

Følgende besked vises:

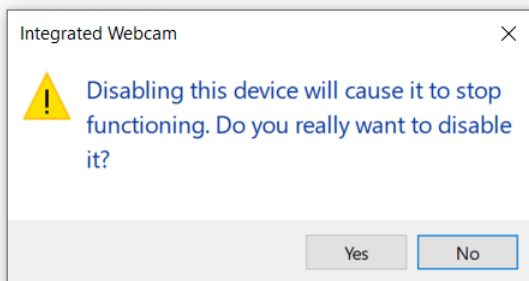

5. Klik på **Yes (Ja)**. Computerens webkamera er nu deaktiveret, og skærmens webkamera bruges som standard.

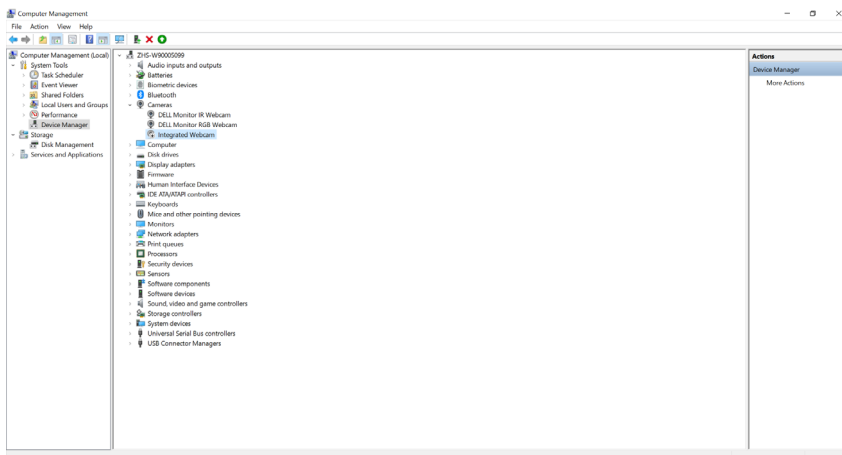

6. Genstart computeren.



# Sådan sættes skærmens højttaler til, at være standardhøjttaleren

Følg disse trin, hvis din computer er sluttet til flere højttalere, og hvis du vil sætte skærmhøjttaleren til, at være standardhøjttaleren:

1. Klik på **Volume (Lydstyrke)**-ikonet på opgavelinjen i Windows.

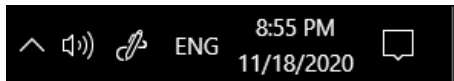

2. Klik på **Afspilningsenheder** for, at åbne dialogboksen **Lyd**. Klik på afspilningsenheden.

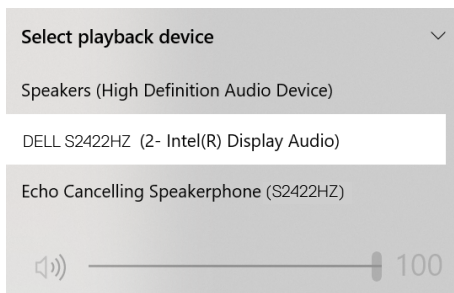

3. Hvis der kun er forbundet et HDMI- eller DP-kabel mellem din skærm og computeren, vises kun en højttaler der hedder **DELL S2422HZ/S2722DZ** i indstillingsgrænsefladen **Sound (Lyd)**.

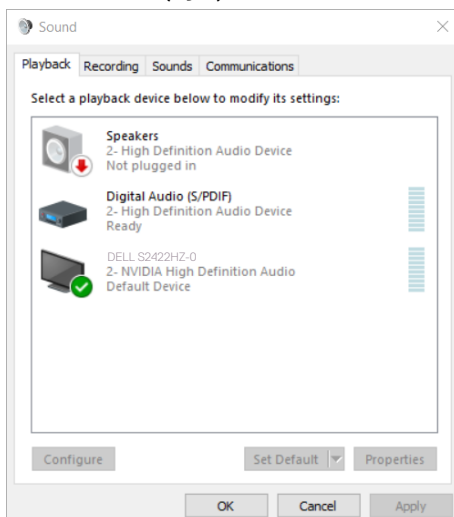

4. Klik på **DELL S2422HZ/S2722DZ**, og klik derefter på **Set Default (Sæt til at være standard)**, hvorefter skærmens højttaler bruges som standard.

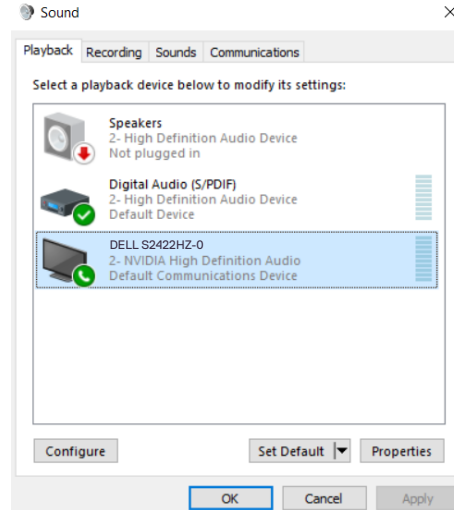

5. Klik på **OK** for at lukke indstillingsgrænsefladen **Sound (Lyd)**.

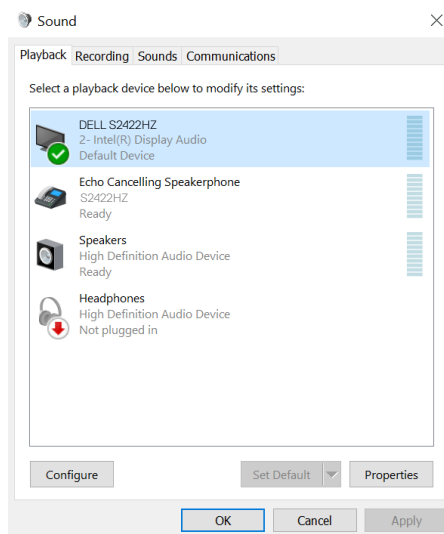

6. Hvis USB-kablet og HDMI- eller DP-kablet er forbundet fra skærmen til computeren, vises to lydstier, der hedder **DELL S2422HZ** eller **S2722DZ** og **Echo Cancelling Speakerphone (S2422HZ eller S2722DZ)** fra skærmen i dialogboksen **Sound (Lyd)**. Skærmen **S2422HZ** eller **S2722DZ** viser valgmuligheder for to lydstier, der understøttes af skærmen.
- **Echo Cancelling Speakerphone (S2422HZ eller S2722DZ)** lydstien er hvor lyden streamer gennem USB. Dette sker enten via et USB-C til USB-C-kabel eller et USB-A til USB-C-kabel. Da mikrofonstien streamer fra skærmen tilbage til computer via USB-forbindelsen, skal du vælge dette punkt for at kunne bruge programmer til VoIP/UC-konferencer. Når du vælger dette punkt er det muligt, at optage lyd og afspille medie.
  - **DELL S2422HZ eller S2722DZ** lydstien er hvor lyden streamer gennem på HDMI/DP/DP alternativ. Når du vælger dette punkt, er det ikke muligt, at bruge mikrofonen. Dette valg er kun egnet til lydafspilning.

Kvaliteten på lydafspilningen er ens på begge lydstier. Under normal afspilning med USB-C til USB-C/USB-A til USB-C og/eller programmer til UC-konferencer anbefales det at vælge standard lydstien **Echo Cancelling Speakerphone (S2422HZ eller S2722DZ)**.

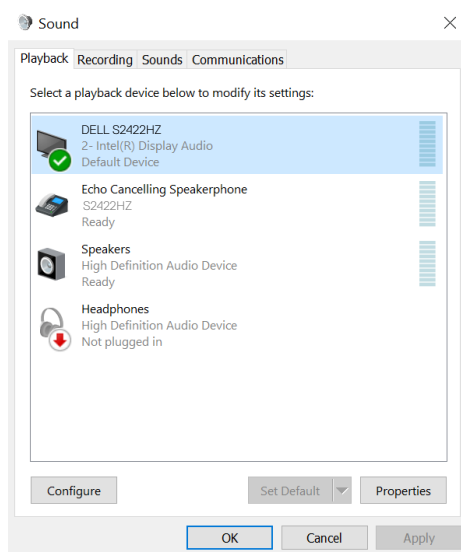

# Fejlfinding

**⚠ ADVARSEL: Før du går videre til følgende trin, skal du følge sikkerhedsinstruktionerne.**

## Selvtest

Din skærm har en selvtestfunktion, som kan bruges til, at se om skærmen virker ordentligt. Hvis din skærm og din computer er ordentligt forbundet, men skærbilledet forbliver mørkt, skal du køre skærmtesten på følgende måde:

1. Sluk både din computer og skærmen.
2. Træk videokablet ud bag på computeren. For at sikre at selvtesten kører uden problemer, skal du afbryde alle digitale og analoge kabler bag på computeren.
3. Tænd skærmen.

Følgende dialogboks vises på skærmen (mod en sort baggrund), hvis skærmen ikke registrerer et videosignal og den virker ordentligt. Under selvtesten lyser strømindikatoren hvid. Afhængig af den valgte indgang, vil en af følgende dialogboksene løbende rulle over skærmen.

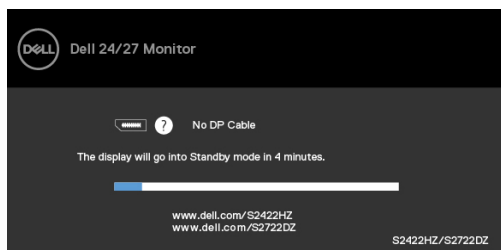

eller

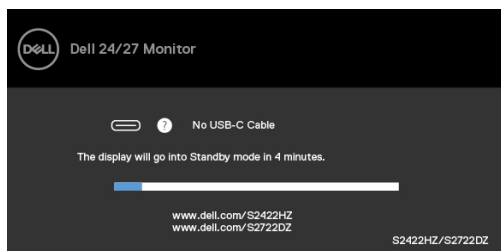

eller

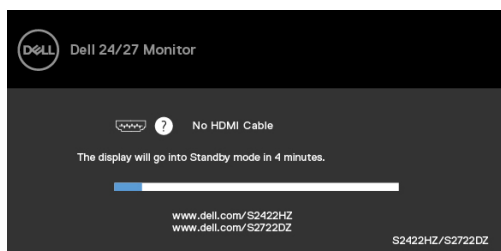

Dette felt vises også under normal systemdrift, hvis videokablet er afbrudt eller beskadiget.

4. Sluk din skærm, og tilslut videokablet igen. Tænd derefter både på din computer og skærmen.

Hvis din skærm stadig er blank, når du har gennemgået denne procedure, skal du kontrollere din videokontroller og din computer, fordi din skærm virker ordentligt.

## Built-in Diagnostics (Indbygget diagnosticering)

Din skærm har et indbygget diagnoseværktøj, som kan bruges til, at se om problemet er i skærmen eller om det er et problem med din skærm eller med din computer og dit grafikkort.

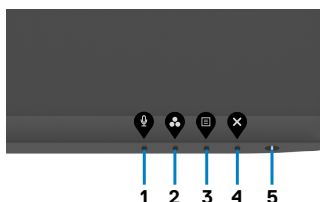

Sådan køres den indbyggede diagnosticering:

1. Sørg for at skærmen er ren (ingen støvpartikler på skærmens overflade).
2. Hold **knap 4** nede i 4 sekunder, hvorefter der vises en menu på skærmen.
3. Valg af den indbyggede diagnosticering . Der vises et gråt skærm billede.
4. Undersøg omhyggeligt skærmen for abnormiteter.
5. Tryk på **knap 1** på forsiden igen. Skærmens farve skifter til rød.
6. Undersøg skærmen for eventuelle abnormiteter.
7. Gentag trin 5-6 for at inspicere skærmen, når den skifter til grøn, blå, sort, hvid og tekstskærm.

Testen er færdig, når tekstskærmen vises. For at afslutte, skal du trykke på **knap 1** igen.

Hvis den indbyggede diagnosticering ikke registrerer nogen abnormiteter, virker skærmen ordentligt. Kontroller videokortet og computeren.





## Almindelige problemer

Følgende tabel indeholder generelle oplysninger om almindelige skærmproblemer, og mulige løsninger på dem:

Almindelige symptomer	Hvad du oplever	Mulige løsninger
Ingen video/ Strømindikatoren lyser ikke	Intet billede	<ul style="list-style-type: none"><li>• Sørg for, at videokablet, der forbinder skærmen og computeren, er forbundet ordentligt og sikkert.</li><li>• Kontroller, at stikkontakten fungerer ordentligt ved, tt bruge den med andet elektrisk udstyr.</li><li>• Sørg for, at tænd/sluk-knappen trykkes helt ned.</li><li>• Sørg for, at den korrekte indgangskilde er valgt i menuen <b>Indput Source (Indgangskilde)</b>.</li></ul>
Ingen video/ Strømindikatoren lyser	Intet billede og ingen lysstyrke	<ul style="list-style-type: none"><li>• Skru op for lysstyrken og kontraten i skærmmenuen.</li><li>• Udfør en selvtest på skærmen.</li><li>• Kontroller, om der er bøjedede eller ødelagte stikben på stikket på videokablet.</li><li>• Kør den indbyggede diagnostik.</li><li>• Sørg for, at den korrekte indgangskilde er valgt i menuen <b>Indput Source (Indgangskilde)</b>.</li></ul>
Manglende pixler	Der er pletter på LCD-skærmen	<ul style="list-style-type: none"><li>• Sluk og tænd skærmen.</li><li>• En pixel, der er permanent slukket, er en naturlig defekt, der kan opstå i LCD-teknologien.</li><li>• Du finde flere oplysninger om Dells skærm- og pixelpolitik på Dells supportside på: <a href="https://www.dell.com/pixelguidelines">https://www.dell.com/pixelguidelines</a>.</li></ul>
Fastsiddende pixler	Der er skarpe pletter på LCD-skærmen	<ul style="list-style-type: none"><li>• Sluk og tænd skærmen.</li><li>• En pixel, der er permanent slukket, er en naturlig defekt, der kan opstå i LCD-teknologien.</li><li>• Du finde flere oplysninger om Dells skærm- og pixelpolitik på Dells supportside på: <a href="https://www.dell.com/pixelguidelines">https://www.dell.com/pixelguidelines</a>.</li></ul>
Problemer med lysstyrken	Billedet er for mørkt eller for lyst	<ul style="list-style-type: none"><li>• Nulstil skærmen til fabriksindstillingerne.</li><li>• Juster lysstyrken og kontraten i skærmmenuen.</li></ul>
Sikkerhedsrelate- rede problemer	Synlige tegn på røg eller gnister	<ul style="list-style-type: none"><li>• Udfør ikke nogen fejlfindingstrin.</li><li>• Kontakt øjeblikkeligt Dell.</li></ul>



<b>Almindelige symptomer</b>	<b>Hvad du oplever</b>	<b>Mulige løsninger</b>
Tilbagevendende problemer	Skærmen slukker og tænder	<ul style="list-style-type: none"> <li>• Sørg for, at videokablet, der forbinder skærmen og computeren, er forbundet ordentligt og sikkert.</li> <li>• Nulstil skærmen til fabriksindstillingerne.</li> <li>• Udfør en selvtest for at se, om det tilbagevendende problem opstår i selvtesten.</li> </ul>
Manglende farver	Billedet mangler farver	<ul style="list-style-type: none"> <li>• Udfør en selvtest på skærmen.</li> <li>• Sørg for, at videokablet, der forbinder skærmen og computeren, er forbundet ordentligt og sikkert.</li> <li>• Kontroller, om der er bøjeede eller ødelagte stikben på stikket på videokablet.</li> </ul>
Forkerte farver	Billedfarverne er ikke gode	<ul style="list-style-type: none"> <li>• Juster indstillingerne i punktet Preset Modes (Forudindstillede funktioner) i menuen Color (Farver) i henhold til, hvad skærmen bruges til.</li> <li>• Juster R/G/B-værdierne i Custom Color (Brugerdefineret farver) i skærmmenuen Color (Farver).</li> <li>• Skift Input Color Format (Indgangsfarveformat) til PC RGB eller YCbCr i menuen Color (Farver).</li> <li>• Kør den indbyggede diagnostik.</li> </ul>
Billedfasholdelse af et statisk billede, der er tilbage på skærmen i lang tid	Svag skygge fra det viste statiske billede kan ses på skærmen	<ul style="list-style-type: none"> <li>• Indstil skærmen til at slukke efter et par minutter uden brug. Dette kan indstilles i strømindstillingerne i Windows og i energispareindstillingerne på en Mac.</li> <li>• Eller du kan bruge en pauseskærm, der skifter dynamisk.</li> </ul>
Webkameraet virker ikke	<ul style="list-style-type: none"> <li>• Webkameraet springer ikke op</li> <li>• USB-kablet er ikke tilsluttet eller den rigtige USB-kilde er ikke valgt</li> </ul>	<ul style="list-style-type: none"> <li>• Træk webkameraet ud.</li> <li>• Tilslut USB-kablet.</li> <li>• Sæt skærmens webkamera til at være standardkameraet på computeren.</li> </ul>

## Produktbestemte problemer

<b>Problem</b>	<b>Hvad du oplever</b>	<b>Mulige løsninger</b>
Skærbilledet er for lille	Billedet er midt på skærmen, men det dækker ikke hele visningsområdet	<ul style="list-style-type: none"> <li>• Kontroller indstillingen i Aspect ratio (Billedformat) i menuen Display (Skærm).</li> <li>• Nulstil skærmen til fabriksindstillingerne.</li> </ul>



<b>Problem</b>	<b>Hvad du oplever</b>	<b>Mulige løsninger</b>
Det er ikke muligt, at justere skærmen med knapperne på forsiden	Skærmmenuen kommer ikke frem på skærmen	<ul style="list-style-type: none"> <li>• Sluk for skærmen, træk skærmkablet ud, sæt det i igen og tænd derefter for skærmen igen.</li> </ul>
Intet indgangssignal, når der trykkes på betjeningsknapperne	Intet billede, lysindikatoren lyser hvid	<ul style="list-style-type: none"> <li>• Kontroller signalkilden. Sørg for, at computeren ikke er på energisparefunktionen ved, at flytte musen eller trykke på en vilkårlig tast på tastaturet.</li> <li>• Kontroller, om signalkablet er ordentligt tilsluttet. Tilslut signalkablet igen, hvis nødvendigt.</li> <li>• Nulstil computeren eller videoafspilleren.</li> </ul>
Billedet udfylder ikke hele skærmen	Billedet udfylder ikke skærmen foroven og forneden, eller til siderne	<ul style="list-style-type: none"> <li>• På grund af forskellige videoformater (billedformat) på DVD'er, vises billedet muligvis kun på hele skærmen i nogen tilfælde.</li> <li>• Kør den indbyggede diagnostik.</li> </ul>
Intet billede, når du bruger DP-forbindelsen til computeren	Sort skærm	<ul style="list-style-type: none"> <li>• Bekræft, hvilken DP standard DP 1,1a eller DP 1,2 dit grafikkort er certificeret til. Download og installer den nyeste driver til dit grafikkort.</li> <li>• Nogle DP 1,1a-grafikkort understøtter ikke DP 1,2-skærme. Åbn punktet Indgangskilde i skærmmenuen.</li> </ul>
Intet billede, når du bruger USB-C-forbindelse til computer, bærbar computer osv.	Sort skærm	<ul style="list-style-type: none"> <li>• Undersøg om enhedens USB -C-grænse understøtter DP-skiftefunktionen.</li> <li>• Se om enheden skal lades op.</li> <li>• USB-C-grænseffaden på enheden understøtter ikke DP-skiftefunktionen.</li> <li>• Sæt Windows på projektfunktionsfunktionen.</li> <li>• Sørg for, at USB-C-kablet ikke er beskadiget.</li> </ul>
Ingen opladning, når USB-C-forbindelsen bruges til at oplade computer, bærbar computer osv.	Ingen opladning	<ul style="list-style-type: none"> <li>• Undersøg om enheden understøtter en af 5 V/9 V/15 V/20 V opladningsprofilerne.</li> <li>• Se om computeren skal bruge en strømadapter på over 65 W.</li> <li>• Hvis computeren skal bruge en strømadapter på over 65 W, oplades den muligvis ikke med USB-C-forbindelsen.</li> <li>• Sørg for, at du kun bruger en Dell-godkendt adapter eller adapteren, der følger med produktet.</li> <li>• Sørg for, at USB-C-kablet ikke er beskadiget.</li> </ul>



<b>Problem</b>	<b>Hvad du oplever</b>	<b>Mulige løsninger</b>
Opladning af og til, når USB-C-forbindelsen bruges til at oplade computer, bærbar computer osv.	Afbrydelser i opladningen	<ul style="list-style-type: none"> <li>• Kontroller, om enhedens maksimale strømforbrug er over 65 W.</li> <li>• Sørg for, at du kun bruger en Dell-godkendt adapter eller adapteren, der følger med produktet.</li> <li>• Sørg for, at USB-C-kablet ikke er beskadiget.</li> </ul>
Det er ikke muligt, at optage video	Programmet til videooptagelse virker ikke med Windows 7	<ul style="list-style-type: none"> <li>• Windows 7 understøttes ikke.</li> <li>• Skift til Windows 10.</li> </ul>
Der er ingen lyd på videooptagelserne	Der er ingen lyd på videooptagelser med en Tiger Lake-processor af 11. generation	Deaktiver Intel Smart Sound Technology i USB-lyddriveren i Enhedshåndtering, og genstart computeren.
Lydstyrkelinjen er langsom eller forsinket, når der skrues op og ned for lydstyrken.	Hvis skærmen bruger en Tiger Lake-processor af 11. Generation er lydstyrkelinjen langsom eller forsinket, når der skrues op og ned for lydstyrken	Deaktiver Intel Smart Sound Technology i USB-lyddriveren i Enhedshåndtering, og genstart computeren.
Det er ikke mulig, at skruer op eller ned for lydstyrken og lydstyrkelinjen reagerer ikke	Lydstyrkelinjen reagere ikke, når du skruer op eller ned for lydstyrken	Vælg Echo Cancelling Speakerphone (S2422HZ eller S2722DZ) i lydindstillingerne i Windows.
Det er ikke muligt, at justere lydstyrken på eksterne lydenheder	Det er ikke muligt, at justere lydstyrken på eksterne lydenheder	Vælg den tilsvarende enhed på listen over lydenheder.
Lydløs-knappen på skærmen og Lydløs-ikonet på UC-plattformen synkroniserer ikke	Lydløs-knappen på skærmen og Lydløs-ikonet på UC-plattformen synkroniserer ikke	Dette er forventet adfærd. UC-plattformen er ikke synkroniseret: Zoom, Google Hangouts, BlueJeans, Cisco Webex, Facetime, Slack, GoToMeeting.



<b>Problem</b>	<b>Hvad du oplever</b>	<b>Mulige løsninger</b>
Der kommer ingen lyd fra højttalerne	Der kommer ingen lyd ud af højttalerne, når lyd/video afspilles på computeren	<ul style="list-style-type: none"> <li>• Sørg for, at du har sat standardafspilningsenheden til at være enten Echo Cancelling Speakerphone (S2422HZ eller S2722DZ) eller DELL S2422HZ eller S2722DZ.</li> <li>• Sluk skærmen, træk stikket ud og sæt det igen, og tænd for skærmen.</li> <li>• Nulstil skærmen til Fabriksindstillinger.</li> </ul>
Lydstyrken i højttaleren er lav eller lyder blød	Lydstyrken i højttaleren er lav eller lyder blød, når højttaler er sat til enten DELL S2422HZ eller S2722DZ i lydindstillingerne	<ul style="list-style-type: none"> <li>• Skru helt op for lyden på DELL S2422HZ eller S2722DZ i dialogboksen Sound (Lyd).</li> <li>• Tryk på Lydstyrke op-knappen for at skru op for højttalerens lydstyrke på din DELL S2422HZ eller S2722DZ.</li> <li>• Sæt mikrofonens lydstyrke på 100 og rengør hullet til mikrofonen.</li> <li>• Vær tæt på skærmens mikrofon &lt; 70 cm."</li> </ul>
Lydstyrkejusteringen i skærmmenuen er langsom/forsinket	Lydstyrkejusteringen i skærmmenuen er langsom/forsinket	Deaktiver Intel Smart Sound Technology i USB-lyddriveren i Enhedshåndtering, og genstart computeren.
Mikrofonen fungerer ikke eller den er ikke blevet registreret	Mikrofonen fungerer ikke eller den er ikke blevet registreret	<ul style="list-style-type: none"> <li>• Sørg for, at USB C-upstream-kablet er forbundet mellem skærmen og computeren eller den bærbare computer.</li> <li>• Vælg "Echo Cancelling Speakerphone" (S2422HZ eller S2722DZ) i lydindstillingerne i Windows. Sørg for, at skærmens mikrofon er valgt og slået til, og at lyden er slået til i indstillingerne i VoIP- eller UC-programmet.</li> </ul>
MAC MINI-udgave	MAC MINI-udgave	<ul style="list-style-type: none"> <li>• USB-hub'en på din DUT kan ikke registreres i bestemte systemer (Apple M1), når din DUT sluttes til systemet med et USB-C-kabel og derefter genstarter systemet.</li> <li>• Træk USB-C-kablet ud og sæt det igen, så forbindelsen gendannes.</li> </ul>
Webkameraet registreres ikke	Webkameraet registreres ikke i Enhedshåndteringen i Windows	<ul style="list-style-type: none"> <li>• Sørg for, at webkameraet popper op.</li> <li>• Sørg for, at USB-upstream-kablet er forbundet mellem skærmen og computeren eller den bærbare computer.</li> <li>• Sæt USB-C- upstream-kablet i computeren eller den bærbare computer igen.</li> </ul>



<b>Problem</b>	<b>Hvad du oplever</b>	<b>Mulige løsninger</b>
Webkameraet kan ikke oprette forbindelse eller afbrydes	Det er ikke muligt at finde kameraet på skærmen, eller det er ikke muligt at skifte tilbage til computerkameraet	<ul style="list-style-type: none"> <li>• Gendan til fabriksindstillingerne. Tilslut strømkablet igen.</li> <li>• Tænd for kameraet igen.</li> </ul>
Webkameraets billede er slørret	Webkameraets billede er slørret	Fjern beskyttelsesfilmen på kameralinsen.
Billedet på webkameraet flimrer	Billedet på webkameraet flimrer	Skift flimmerreduktionshastigheden fra 60 Hz til 50 Hz i programmet.
Webkameraet har en dårlig opløsning	Webkameraet har en dårlig opløsning	Skru helt op for billedopløsningen i programmet: 5MP (2560 x 1920)
Billedet fra webkameraet ser overeksponeret ud	Billedet fra webkameraet ser overeksponeret ud	<ul style="list-style-type: none"> <li>• Tænd for kameraet igen. Juster baggrundsmiljøet.</li> <li>• Skru det omgivende lys op til &gt; 20 lux.</li> </ul>
Billedet fra webkameraet ser kornet eller mørkt ud	Billedet fra webkameraet ser kornet eller mørkt ud	<ul style="list-style-type: none"> <li>• Tænd for kameraet igen. Juster baggrundsmiljøet.</li> <li>• Skru det omgivende lys op til &gt; 20 lux.</li> </ul>
Kameraet kan ikke fokuseres	Kameraet kan ikke fokuseres	Juster det til en passende driftsafstand: 35-70 cm
Farverne på billedet fra webkameraet er ikke nøjagtige	Farverne på billedet fra webkameraet er ikke nøjagtige	Opdater skærmens firmware til den nyeste.
Der er støj på webkameraets videobilledet	Der er støj på webkameraets videobilledet	<ul style="list-style-type: none"> <li>• Sørg for, at webkameraet er poppet op.</li> <li>• Tilslut eller udskift USB-kablet.</li> </ul>
Webkameraet virkede før Windows-opdateringen eller driveropdateringen	Webkameraet virkede før Windows-opdateringen eller driveropdateringen	<ul style="list-style-type: none"> <li>• Rul driveren tilbage for, at rette det</li> <li>• Gendan Windows til et tidligere gendannet punkt (hvis brugerne har indstillet dette)</li> </ul>
Webkameraet er optaget og kan ikke bruges	Webkameraet er optaget og kan ikke bruges	Sluk for konferencesoftware A, før du starter konferencesoftware B.



<b>Problem</b>	<b>Hvad du oplever</b>	<b>Mulige løsninger</b>
Lydstyrken i Windows kan ikke justres på linjeudgang (når du vælger ekko-annullerende højttalertelefon)	Lydstyrken i Windows kan ikke justres på linjeudgang (når du vælger ekko-annullerende højttalertelefon)	Du kan justere lydstyrken på lydstyrkelinjen i afspilleren (som fx en medieafspiller) og ikke i Windows. Eller du kan justere lydstyrken gennem den eksterne linje ud-højttalerenhed.
Lydstyrken i Windows er slået fra på linjeudgang (når du vælger ekko-annullerende højttalertelefon), men lyden afspilles fortsat.	Lydstyrken i Windows er slået fra på linjeudgang (når du vælger ekko-annullerende højttalertelefon), men den skal slås fra.	Slå lyden fra i afspilleren (som fx en medieafspiller) eller slå lyden fra på den eksterne linje ud-højttalerenhed.



## USB-relaterede problemer

Bestemte symptomer	Hvad du oplever	Mulige løsninger
USB-grænsefladen virker ikke	Eksterne USB-enheder virker ikke	<ul style="list-style-type: none"><li>• Sørg for, at skærmen er tændt.</li><li>• Tilslut upstream-kablet til din computer igen.</li><li>• Tilslut dine eksterne USB-enheder igen (downstream-stikket).</li><li>• Sluk og tænd skærmen.</li><li>• Genstart computeren.</li><li>• Bestemte USB-enheder, såsom bærbare harddiske kræver mere strøm. Tilslut drevet direkte til computeren.</li></ul>
superspeed USB 3,2 Gen 1-grænsefladen er langsom.	Det eksterne udstyr med superspeed USB 3,2 Gen 1 er langsomt eller virker slet ikke	<ul style="list-style-type: none"><li>• Se om computeren er kompatibel med USB 3,0.</li><li>• Nogle computere har USB 3,0, USB 2,0 og USB 1,1 porte. Sørg for, at du bruger den rigtige port.</li><li>• Tilslut upstream-kablet til din computer igen.</li><li>• Tilslut dine eksterne USB-enheder igen (downstream-stikket).</li><li>• Genstart computeren.</li></ul>
Trådløse eksterne USB-enheder fungerer ikke, når en USB 3,0-enhed er tilsluttet	Trådløse eksterne USB-enheder, der reagerer langsomt eller som kun virker, når de og deres modtagere er tæt på hinanden	<ul style="list-style-type: none"><li>• Forøg afstanden mellem det eksterne USB 3,0-udstyr og den trådløse USB-modtager.</li><li>• Placer din trådløse USB-modtager så tæt som muligt på de trådløse USB-enheder.</li><li>• Brug et USB-forlænger-kabel til at placere den trådløse USB-modtager så langt væk som muligt fra USB 3,0-porten.</li></ul>
USB virker ikke	Ingen USB-funktioner	Se indgangskilden og USB-parringstabellen.





# Appendiks

## FCC-bemærkninger (kun i USA) og andre lovgivningsmæssige oplysninger

FCC-bemærkningerne og andre lovgivningsmæssige oplysninger kan findes på siden om regeloverholdelse på [https://www.dell.com/regulatory\\_compliance](https://www.dell.com/regulatory_compliance).

## Sådan kontakter du Dell

Kunder i USA skal ringe til 800-WWW-DELL (800-999-3355).

 **BEMÆRK:** Hvis du ikke har en aktiv internetforbindelse, kan du finde kontaktoplysninger på din købsfaktura, følgesedel, faktura eller i Dell-produktkataloget.

Dell tilbyder flere online- og telefonbaserede support- og servicemuligheder. Tilgængeligheden varierer efter land og produkt, og nogle tjenester er muligvis ikke tilgængelige i dit område.

### Sådan finder du hjælp til skærmen online:

Se <https://www.dell.com/support/monitors>.

### Sådan kontakter du Dell for spørgsmål om salg, teknisk support eller kundeservice:

1. Gå på <https://www.dell.com/support>.
2. Bekræft dit land eller din region i rullemenuen Vælg et land/en region i nederste højre hjørne på siden.
3. Klik på Kontakt os ved siden af rullemenuen med listen over lande.
4. Vælg det relevante service- eller supportlink i henhold til dit behov.
5. Vælg, hvordan du ønsker at kontakte Dell.

## EU-produktdatabase til energimærke og produktinformationsark

S2422HZ: <https://eprel.ec.europa.eu/qr/755430>

S2722DZ: <https://eprel.ec.europa.eu/qr/755450>

