



Dell P2423D/P2723D

Skærm

Brugervejledning

Skærmmodel: P2423D/P2723D
Reguleringsmodel: P2423Dc/P2723Dc



-  **BEMÆRK:** En BEMÆRKNING angiver vigtige oplysninger, der hjælper dig med at bruge din computer bedre.
-  **ADVARSEL: FORSIGTIG** angiver at, der kan opstå mulig skade på hardware eller tab af data, hvis instruktionerne ikke følges.
-  **ADVARSEL:** En ADVARSEL angiver et potentiale for materielle skader, personskader og dødsfald.

Copyright © 2022 Dell Inc. eller dets datterselskaber. Alle rettigheder forbeholdes. Dell, EMC og andre varemærker er varemærker tilhørende Dell Inc. eller dets datterselskaber. Andre varemærker kan være varemærker tilhørende deres respektive ejere.

2022 – 02

Rev. A00



Indhold

Sikkerhedsinstruktioner	6
Om din skærm	8
Pakkens indhold	8
Produktfunktioner	10
Dele og betjeningsknapper	11
Set forfra	11
Set bagfra	12
Set fra bunden.	13
Skærmspecifikationer	14
Opløsningspecifikationer	15
Understøttede videofunktioner	16
Forudindstillet visningsfunktioner	16
Elektriske specifikationer	17
Fysiske egenskaber	19
Miljøegenskaber	20
Stikben-tildeling	21
DisplayPort-stik	21
HDMI-stik	22
Universal Serial Bus (USB) grænseflade	23
Plug and play	25
LCD-skærmskvalitet og pixelpolitik	25
Ergonomi	25



Håndtering og flytning af din skærm	27
Retningslinjer for vedligeholdelse	28
Rengøring af din skærm.	28
Opsætning af skærm	30
Sådan sættes stativet på	30
Tilslutning af din skærm	33
Tilslutning af DisplayPort- og USB-kablet	33
Tilslutning af HDMI-kablet (ekstraudstyr)	34
Organisering af kablerne.	35
Fastlåsning af din skærm med en Kensington-lås (ekstraudstyr)	36
Aftagelse af skærmstativet	37
VESA-vægophæng (ekstraudstyr)	38
Betjening af din skærm	39
Tænd for skærmen	39
Brug af joysticket	39
Brug af skærmmenuen (OSD)	40
Adgang til menuen	40
Brug af navigationsknapperne	41
Sådan åbnes skærmmenuen	42
Lås af menu og tænd/sluk-knappen	54
Advarselsmeddelelser i skærmmenuen.	56
Indstilling af den maksimale opløsning	60
Brug af vipning, drejning og lodret udvidelse	61
Vipning, drejning	61



Lodret udvidelse	61
Drejning af skærmen	62
Drejning med uret	62
Drejning mod uret	63
Justering af skærmdrejningsindstillingerne på dit system.	64
Fejlfinding	65
Selvtest.	65
Indbygget diagnostisk	66
Generelle problemer	68
Problemer relateret til USB-portene	73
Lovmæssige oplysninger	74
Bemærkninger fra FCC (kun i USA) og andre lovmæssige oplysninger	74
Ark med EU-produktdatabase til energimærkning og produktinformation	74
Kontakt Dell	74



Sikkerhedsinstruktioner

Brug følgende sikkerhedsretningslinjer for, at beskytte din skærm mod potentiel skade og for at sikre din personlige sikkerhed. Medmindre andet er angivet, forudsætter alle fremgangsmåderne i dette dokument, at du har læst sikkerhedsoplysningerne, der fulgte med skærmen.

 **BEMÆRK: Før skærmen tages i brug, skal du læse sikkerhedsoplysningerne, der følger med skærmen og dem, der står på produktet. Behold dokumentationen på et sikkert sted til fremtidig reference.**

 **ADVARSEL: Brug af andre betjeningsknapper, justeringer og procedurer end dem, der er angivet i denne dokumentation, kan føre til elektrisk stød, elektriske farer og/eller mekaniske farer.**

 **ADVARSEL: Den mulige langsigtede effekt af at lytte til lyd på høj lydstyrke med hovedtelefonerne (på skærmen, der understøtter dem) kan være skadeligt for hørelsen.**

- Skærmen skal stilles på en fast overflade, og den skal håndteres forsigtigt. Skærmen er skrøbelig og kan gå i stykker, hvis den tabes eller rammes af en skarp genstand.
- Sørg for at din skærm har en elektrisk klassificering, der passer med strømmen på stedet.
- Skærmen skal opbevares i stuetemperatur. Meget kolde eller varme forhold kan have en negativ indvirkning på skærmens flydende krystaller.
- Tilslut strømkablet fra skærmen til en stikkontakt, som skal være tæt på skærmen og let tilgængelig. Se [Tilslutning af din skærm](#).
- Skærmen må hverken stilles eller bruges på en våd overflade eller i nærheden af vand.
- Skærmen må ikke udsættes for store vibrationer eller meget stødende forhold. Skærmen må fx ikke anbringes i et bagagerum.
- Træk stikket ud af skærmen, hvis den ikke skal bruges i længere tid.
- For at undgå elektrisk stød, må du ikke forsøge at fjerne kabinettet eller røre ved indersiden af skærmen.
- Læs disse instruktioner omhyggeligt. Behold dette dokument til fremtidig reference. Følg alle advarsler og instruktioner, der er markeret på produktet.



- Visse skærme kan vægmonteres med et VESA-beslaget, der sælges separat. Sørg for at bruge de rigtige VESA-specifikationer som står i afsnittet om vægmontering i *brugsvejledningen*.

Yderligere oplysninger om sikkerhedsinstruktioner kan findes i dokumentet *Sikkerhedsmiljø og lovmæssige oplysninger (SERI)*, der følger med skærmen.







Om din skærm



Pakkens indhold

Følgende tabel viser en liste over delene, der følger med skærmen. Hvis der mangler nogen dele, bedes du venligst kontakte Dell. For yderligere oplysninger, bedes du se [Kontakt Dell](#).

BEMÆRK: Nogle dele er muligvis ekstraudstyr og følger muligvis ikke med din skærm. Nogle funktioner er muligvis ikke tilgængelige i visse lande.

Billede af delene	Beskrivelse af delene
	Visning
	Stang til fod
	Fod
	Strømkabel (varierer fra land til land)

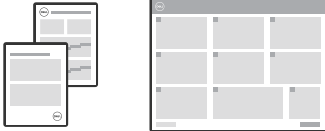

	<p>DisplayPort til DisplayPort-kabel (1,8 meter)</p>
	<p>Super speed USB 5 Gbps (USB 3.2 Gen1) Type-A til Type-B upstream-kabel (aktiverer USB-portene på skærmen)</p>
	<ul style="list-style-type: none"> • Startvejledning • Oplysninger om sikkerhed, miljø og lovgivning



Produktfunktioner

Dell P2423D/P2723D-skærmen er udstyret med en aktiv matrix, TFT-filmtransistor (TFT), LCD-skærm (Liquid Crystal Display) og LED-baggrundsbelysning. Skærmens funktioner omfatter:

- P2423D: 60,45 cm (23,8") visningsområde (målt diagonalt).
- P2723D: 68,47 cm (27") visningsområde (målt diagonalt).
- Opløsningen på 2560 x 1440 med understøttelse af fuld skærm til lavere opløsninger.
- Farveskala på 99 % sRGB (typisk)
- Digital forbindelse med DisplayPort og HDMI.
- Udstyret med 1 USB-B upstream-port og 4 SuperSpeed USB-porten med 5 gbps (USB 3.2 Gen1) Type-A downstream-porte.
- Plug and play, hvis dette understøttes af din computer.
- Justering i skærmmenuen (OSD) med brugervenlig opsætning og optimering af skærmen.
- Lås af tænd/sluk-knappen og joystick-knapperne.
- Aftageligt stativ og VESA™ (Video Electronics Standards Association) 100 mm monteringshuller til fleksible monteringsløsninger.
- Justeringsfunktioner til vipning, drejning og højde.
- Hul til lås.
- Lås til stativ.
- ≤0,3 W effekt på standby.
- Understøtter Dell Display Manager.
- Optimer øjenkomforten med en flimmerfri skærm og svagt blått lys.
- Skærmen bruger en skærm med lavt blått lys, som overholder standarden TUV Rheinland (hardwareløsning) på fabriksindstillingen/standardindstillingen (forudindstillet funktion: Standard).

⚠ ADVARSEL: De mulige langtidsbivirkninger af udsendelse af blått lys fra skærmen kan være skadeligt for øjnene, herunder - men ikke begrænset til - øjetræthed, digital øjenbelastning og lignende. Funktionen ComfortView Plus er beregnet til, at reducere mængden af blått lys, der udsendes fra skærmen, så den er mere behagelig for øjnene.



Dele og betjeningsknapper

Set forfra

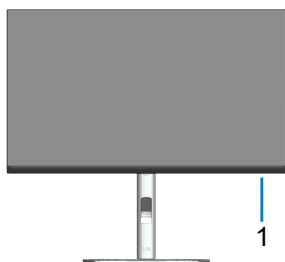

Etiket	Beskrivelse
1	Strømlysindikator Konstant hvidt lys betyder, at skærmen er tændt og virker normalt. Blinkende hvidt lys betyder, at skærmen er på standby.



Set bagfra



Set bagfra med skærmstativ

Etiket	Beskrivelse	Brug
1	VESA-monteringshullerne (100 mm x 100 mm bag det fastgjorte VESA-dæksel)	Monter skærmen med et VESA-kompatibelt vægophæng (100 mm x 100 mm).
2	Etiket med lovmæssige oplysninger	Viser lovmæssige godkendelser.
3	Udløserknap til stativet	Frigiver stativet fra skærmen.
4	Etiket med stregkode, serienummer og servicemærke	Indeholder skærmoplysninger og supportoplysninger. Se oplysningerne på denne etiket, hvis du skal kontakte Dell for teknisk support.
5	Tænd/sluk-knap	Til at tænde/slukke skærmen.
6	Joystick	Bruges til styring i skærmmenuen. (For yderligere oplysninger, bedes du se Betjening af din skærm)
7	Åbning til kabelstyring	Bruges til at organisere kablerne ved, at stikke dem gennem åbningen.



Set fra bunden

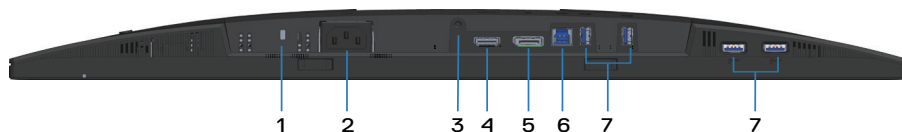

Set fra bunden uden skærmstativ

Etiket	Beskrivelse	Brug
1	Hul til lås (baseret på åbninger til Kensington-låse)	Spænd din skærm fast med en lås (købes separat), så den ikke kan flyttes uden tilladelse.
2	Strømsluk	Tilslut strømledningen (følger med skærmen).
3	Lås til stativ	Til at låse stativet fast på skærmen med en M3 x 6 mm skrue (skruen medfølger ikke).
4	HDMI-port	Tilslut din computer med et HDMI-kabel (købes separat).
5	DisplayPort	Tilslut din computer med et DisplayPort-kabel (følger med skærmen).
6	USB 3.2 Gen1 upstream-port	Tilslut USB-kablet (følger med skærmen) fra denne port til din computer for, at aktivere USB-portene på din skærm.
7	SuperSpeed USB 5 Gbps (USB 3.2 Gen1) Type-A downstream- port (4)	Tilslut dine USB-enheder. *  BEMÆRK: For at bruge disse porte, skal du forbinde USB-upstream-kablet (følger med skærmen) mellem skærmen og computeren.

*For at undgå signalforstyrrelser, anbefales det IKKE at tilslutte andre USB-enheder til portene ved siden af, hvis en trådløs USB-enhed er sluttet til en USB-downstream-port.



Skærmspecifikationer

Model	P2423D	P2723D
Skærmtype	Aktiv matrix-TFT LCD	
Paneltype	Skiftteknologi i skærmen	
Billedforhold	16:9	
Synligt billede		
Diagonal	604,50 mm (23,80")	684,70 mm (26,96")
Vandret, aktivt område	526,85 mm (20,74")	596,74 mm (23,49")
Lodret, aktivt område	296,35 mm (11,67")	335,66 mm (13,21")
Område	156132,00 mm ² (242,01 tommer ²)	200301,75 mm ² (310,47 tommer ²)
Original opløsning og opdateringshastighed	2560 x 1440 med 60 Hz	
Pixelafstand	0,2058 mm x 0,2058 mm	0,2331 mm x 0,2331 mm
Pixel pr. tomme (PPI)	123	109
Synsvinkel		
Horisontal	178° (typisk)	
Vertikal	178° (typisk)	
Luminans-udsendelse	300 cd/m ² (typisk)	350 cd/m ² (typisk)
Kontrastforhold	1000 til 1 (typisk)	
Skærmbelægning	Anti-refleksbehandling af den forreste polarisator (3H) hård belægning	
Baggrundsbelysning	LED kantlys-system	
Svartid	5 ms (funktionen Fast (Hurtig)) 8 ms (funktionen Normal)	
Farvedybde	16,7 millioner farver (8 bit)	
Farveskala	sRGB 99% (typisk)	



Forbindelse	1 x HDMI 1.4 (HDCP 1.4) 1 x DisplayPort 1.2 (HDCP 1.4) 1 x USB 3.2 Gen1 upstream 4 x SuperSpeed USB 5 Gbps (USB 3.2 Gen1) downstream	
Kantbredde (skærmens kant til det aktive område)		
Foroven	5,42 mm	7,37 mm
Venstre/højre	5,48 mm	7,43 mm
Forneden	16,72 mm	17,77 mm
Justerbarhed		
Højdejusterbart stativ	150 mm	
Tilt	-5° til 21°	
Drejning	-45° til 45°	
Drejning	-90° til 90°	
Kabelstyring	Ja	
Kompatibelt med Dell Display Manager	Nem arrangering og andre nøglefunktioner	
Sikkerhed	Hul til lås (kabellåsen købes separat)	

Opløsningsspecifikationer

Model	P2423D/P2723D
Vandret scanningsområde	29 kHz til 113 kHz
Lodret scanningsområde	49 Hz til 75 Hz (automatisk)
Maksimal forudindstillet opløsning	2560 x 1440 med 60 Hz



Understøttede videofunktioner

Model	P2423D/P2723D
Videovisningsegenskaber (HDMI/DisplayPort)	480p, 576p, 720p, 1080i (HDMI), 1080p, 1440p

Forudindstillet visningsfunktioner

Visningsfunktion	Vandret frekvens (kHz)	Lodret frekvens (Hz)	Pixel-klok (MHz)	Synkroniseringspolaritet (vandret/lodret)
IBM, 720 x 400	31,50	70,10	28,30	-/+
VESA, 640 x 480	31,50	59,90	25,20	-/-
VESA, 640 x 480	37,50	75,00	31,50	-/-
VESA, 800 x 600	37,90	60,30	40,00	+/+
VESA, 800 x 600	46,90	75,00	49,50	+/+
VESA, 1024 x 768	48,40	60,00	65,00	-/-
VESA, 1024 x 768	60,00	75,00	78,80	+/+
VESA, 1152 x 864	67,50	75,00	108,00	+/+
VESA, 1280 x 768	47,80	59,90	79,50	-/+
VESA, 1280 x 1024	64,00	60,00	108,00	+/+
VESA, 1280 x 1024	79,90	75,00	135,00	+/+
VESA, 1600 x 1200	75,00	60,00	162,00	+/+
VESA, 1680 x 1050	65,30	60,00	146,30	-/+
CTA, 1920 x 1080	67,50	60,00	148,50	+/+
VESA, 1920 x 1200	74,60	59,90	193,30	-/+
VESA, 2048 x 1080	66,60	60,00	147,20	+/-
VESA, 2560 x 1440	88,80	60,00	241,50	+/-



Elektriske specifikationer

Model	P2423D	P2723D
Videoeindgangssignaler	<ul style="list-style-type: none"> • HDMI 1.4, 600 mV på hver linje, 100 ohm indgangsimpedans for hver par • DisplayPort 1.2, 600 mV på hver linje, 100 ohm indgangsimpedans for hver par 	
Indgangsspænding (AC)/frekvens/strøm	100 V AC til 240 V AC/50 Hz eller 60 Hz \pm 3 Hz/1,5 A (typisk)	
Startstrøm	120 V: 30 A (maks.) på 0°C (kold opstart) 240 V: 60 A (maks.) på 0°C (kold opstart)	
Strømforbrug	0,3 W (slukket) ¹ 0,3 W (standby) ¹ 16 W (tændt) ¹ 55 W (maks.) ² 15,89 W (Pon) ³ 49,57 kWh (TEC) ³	0,3 W (slukket) ¹ 0,3 W (standby) ¹ 21 W (tændt) ¹ 55 W (maks.) ² 17,89 W (Pon) ³ 55,76 kWh (TEC) ³

¹ Som angivet i EU 2019/2021 og EU 2019/2013.

² Maksimal lysstyrke og kontrast med maksimal belastning på alle USB-porte.

³ Pon: Strømforbrug når enheden er tændt som angivet i Energy Star 8.0-versionen.
TEC: Det samlede energiforbrug i kWh som angivet i Energy Star 8.0-versionen.

Dette dokument er kun vejledende oplysninger, som afspejler systemets afprøvede ydeevne. Dit produkt kan muligvis virke anderledes, afhængigt af din software, komponenter og eksterne enheder. Vi har ingen forpligtelse til at opdatere sådanne oplysninger.

Derfor bør kunden ikke stole udelukkende på disse oplysninger, hvis der skal træffes beslutninger om elektriske tolerancer eller lignende. Vi stiller ingen garanti for nøjagtighed eller fuldstændighed, hverken udtrykt eller underforstået.





BEMÆRK: Denne skærm er ENERGY STAR-certificeret.



Dette produkt kvalificerer sig til ENERGY STAR på fabriksindstillingerne, som kan gendannes med funktionen "Fabriksnulstilling" i skærmmenuen. Ændring af fabriksindstillingerne eller aktivering af andre funktioner kan forøge strømforbruget, hvilket i så fald kan overstige grænsen for ENERGY STAR.



Fysiske egenskaber

Model	P2423D	P2723D
Signalkabeltype	<ul style="list-style-type: none"> • Digital: DisplayPort, 20 stikben • Digital: HDMI, 19 stikben (kabel medfølger ikke) • Universal serial bus: USB, 9 stikben 	
 BEMÆRK: Dell-skærme er designet til at virke optimalt med videokablerne, der følger med skærmen. Da Dell ikke har kontrol over de forskellige kableverandører på markedet, samt hvilke materialer, stik og fremstillingsmetoder, der bruges til at fremstille disse kabler, garanterer Dell ikke at videbilledet virker med kabler, der ikke følger med Dell-skærmen.		
Mål (med stativ)		
Højde (udtrukket)	496,11 mm (19,53")	535,20 mm (21,07")
Højde (sammenklappet)	364,00 mm (14,33")	385,20 mm (15,17")
Bredde	537,80 mm (21,17")	611,60 mm (24,08")
Dybde	179,57 mm (7,07")	190,10 mm (7,48")
Mål (uden stativ)		
Højde	318,50 mm (12,54")	360,80 mm (14,20")
Bredde	537,80 mm (21,17")	611,60 mm (24,08")
Dybde	52,15 mm (2,05")	52,18 mm (2,05")
Mål på stativ		
Højde (udtrukket)	410,80 mm (16,17")	428,30 mm (16,86")
Højde (sammenklappet)	364,00 mm (14,33")	381,50 mm (15,02")
Bredde	245,00 mm (9,65")	268,00 mm (10,55")
Dybde	179,57 mm (7,07")	190,10 mm (7,48")
Fod	245,00 x 173,00 mm (9,65" x 6,81")	268,00 x 185,00 mm (10,55" x 7,28")
Vægt		
Vægt med emballage	7,44 kg (16,40 pund)	9,20 kg (20,28 pund)
Vægt med stativ og kabler	5,45 kg (12,02 pund)	6,76 kg (14,90 pund)



Vægt uden stativ (reference til vægmontering eller VESA-montering - ingen kabler)	3,44 kg (7,58 pund)	4,54 kg (10,01 pund)
Stativets vægt	1,63 kg (3,59 pund)	1,84 kg (4,06 pund)
Blank ramme på forsiden	Sort ramme 2-4 blanke enheder	

Miljøegenskaber

Model	P2423D	P2723D
Overensstemmende standarder		
<ul style="list-style-type: none"> ENERGY STAR-certificeret skærm. EPEAT-registreret, hvor det er relevant. EPEAT-registrering varierer fra land til land. Registreringsstatus i hvert land kan findes på www.epeat.net. RoHS-overensstemmelse. TCO-certificeret og TCO-certificeret kant BFR/PVC-fri skærm (undtagen eksterne kabler). Opfylder NFPA 99 kravet til lækstrøm. Arsenik-frit glas og kviksølv-frit panel. 		
Temperatur		
Brug	0°C til 40°C (32°F til 104°F)	
Ikke i drift	<ul style="list-style-type: none"> Opbevaring: -20°C til 60°C (-4°F til 140°F) Forsendelse: -20°C til 60°C (-4°F til 140°F) 	
Fugtighed		
Brug	10% til 80% (ikke-kondenserende)	
Ikke i drift	<ul style="list-style-type: none"> Opbevaring 5% til 90 % (ikke-kondenserende) Forsendelse 5% til 90 % (ikke-kondenserende) 	
Højde		
Drift (maksimum)	5.000 m (16.400 ft)	
Ikke i drift (maksimum)	12.192 m (40.000 ft)	
Termisk spredning	<ul style="list-style-type: none"> 188,10 BTU/time (maksimum) 54,72 BTU/time (tændt) 	<ul style="list-style-type: none"> 188,10 BTU/time (maksimum) 71,82 BTU/time (tændt)



Stikben-tildeling

DisplayPort-stik

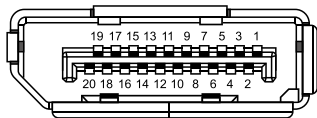

Stikbennummer	20 stikben på siden af det tilsluttede signalkabel
1	ML3 (n)
2	GND
3	ML3 (p)
4	ML2 (n)
5	GND
6	ML2 (p)
7	ML1 (n)
8	GND
9	ML1 (p)
10	ML0 (n)
11	GND
12	ML0 (p)
13	GND
14	GND
15	AUX (p)
16	GND
17	AUX (n)
18	Registrering af strømførende stik
19	Re-PWR
20	+3,3 V DP_PWR



HDMI-stik

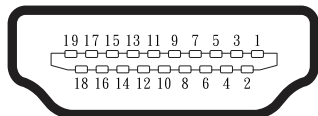

Stikbennummer	19 stikben på siden af det tilsluttede signalkabel
1	TMDS DATA 2+
2	TMDS DATA 2 AFSKÆRMET
3	TMDS DATA 2-
4	TMDS DATA 1+
5	TMDS DATA 1 AFSKÆRMET
6	TMDS DATA 1-
7	TMDS DATA 0+
8	TMDS DATA 0 AFSKÆRMET
9	TMDS DATA 0-
10	TMDS KLOK+
11	TMDS KLOK AFSKÆRMET
12	TMDS KLOK-
13	CEC
14	Reserveret (NC på enhed)
15	DDC KLOK (SCL)
16	DDC DATA (SDA)
17	DDC/CEC-jordforbindelse
18	+5 V STRØM
19	REGISTRERING AF STRØMFØRENDE STIK



Universal Serial Bus (USB) grænseflade

Dette afsnit oplyser dig om USB-portene på skærmen.

SuperSpeed USB 5 Gbps (USB 3.2 Gen1)

Overførselshastighed	Dataoverførselshastighed	Maksimal effekt understøttet (hver port)
SuperSpeed	5 Gbps	4,5 W
Høj hastighed	480 Mbps	4,5 W
Fuld hastighed	12 Mbps	4,5 W

USB 3.2 Gen1 upstream-stik

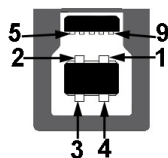

Stikbennummer	9-stikben på siden af stikket
1	VCC
2	D-
3	D+
4	GND
5	SSTX-
6	SSTX+
7	GND
8	SSRX-
9	SSRX+



USB downstream-port



Stikbennummer	9-stikben på siden af stikket
1	VCC
2	D-
3	D+
4	GND
5	SSRX-
6	SSRX+
7	GND
8	SSTX-
9	SSTX+

 **BEMÆRK:** SuperSpeed USB 5 gbps (USB 3.2 Gen1) skal bruges med en computer, der er udstyret med SuperSpeed USB 5 gbps (USB 3.2 Gen1).

 **BEMÆRK:** Skærmens USB-porte virker kun, når skærmen er tændt eller er på energisparefunktionen. Hvis du slukker og tænder for skærmen, kan det tage et par sekunder for de tilsluttede eksterne enheder, at vire normalt igen.



Plug and play

Skærmen kan installeres i ethvert Plug and Play-kompatibelt system. Skærmen sender automatisk sine EDID-oplysninger (Extended Display Identification Data) til computersystemet med DDC-protokoller (Display Data Channel), så systemet kan konfigurere sig selv og optimere skærmindstillingerne. De fleste skærminstallationer er automatiske, du kan vælge forskellige indstillinger, hvis det ønskes. Du kan finde flere oplysninger om ændring af skærmindstillinger i [Betjening af din skærm](#).

LCD-skærmkvalitet og pixelpolitik

Under fremstilling af LCD-skærme er det normalt, at en eller flere pixler lyser konstant, som er svære at se og ikke påvirker skærmkvaliteten eller dens anvendelighed. For yderligere oplysninger om Dells skærmkvalitet og pixelpolitik, bedes du se Dells hjemmeside på www.dell.com/pixelguidelines.

Ergonomi

 **FORSIGTIG: Forkert eller langvarig brug af tastaturet kan føre til personskader.**

 **FORSIGTIG: Hvis du kikker på skærbilledet i længere tid, kan det belaste øjnene.**

For at sikre behageligt brug og effektivitet, skal du følge følgende retningslinjer, når du opstiller og bruger din computer:

- Placer din computer, så skærmen og tastaturet er lige foran dig, når du arbejder. Særlige møbler kan købes i almindelig handel, der kan hjælpe dig med at placere dit tastatur korrekt.
- For at reducere risikoen for øjenbelastning og smerter i nakke/arm/ryg/skulder ved brug af skærmen i længere tid ad gangen, anbefaler vi at du:
 1. Holder skærmen mellem 50-70 cm fra dine øjne.
 2. Ofte blinker for, at fugte øjnene eller fugt dine øjne med vand efter længere tids brug af skærmen.
 3. Tager regelmæssige pauser i 20 minutter hver anden time.
 4. Kik væk fra skærmen, og kik på en genstand 7 meter væk i mindst 20 sekunder i dine pauser.
 5. Lav strækninger for, at aflaste spændinger i nakke, arm, ryg og skuldre i pauserne.
- Sørg for, at skærmen er i øjenhøjde eller lidt lavere, når du sidder foran skærmen.
- Juster skærmens hældning, dens kontrast og lysstyrkeindstillinger.



- Juster lyset i rummet omkring dig (såsom overliggende lys, bordlamper og gardiner eller persienner på vinduer i nærheden), så du minimerer refleksioner og blændinger på skærmen.
- Brug en stol, der støtter din nedre ryg ordentligt.
- Hold underarmene vandrette med dine håndled i en neutral og behagelig position, når du bruger tastaturet og musen.
- Sørg altid for, at du har plads til at hvile dine hænder, når du bruger tastaturet og musen.
- Lad dine overarme hvile naturligt på begge sider.
- Sørg for, at dine fødder hviler fladt på gulvet.
- Når du sidder ned, skal du sørge for, at dine bens vægt er på dine fødder og ikke på den forreste del af sædet. Juster stolens højde, eller brug en fodstøtte om nødvendigt, så du opretholder en korrekt kropsholdning.
- Varier dine arbejdsaktiviteter. Prøv at organisere dit arbejde, så du ikke skal sidde ned og arbejde i længere tid ad gangen. Prøv at stå op, eller rejs dig op og gå rundt med jævne mellemrum.
- Hold området under dit skrivebord fri for forhindringer og kabler og ledninger, der kan gøre det ubehageligt at sidde ned eller som kan være farligt.

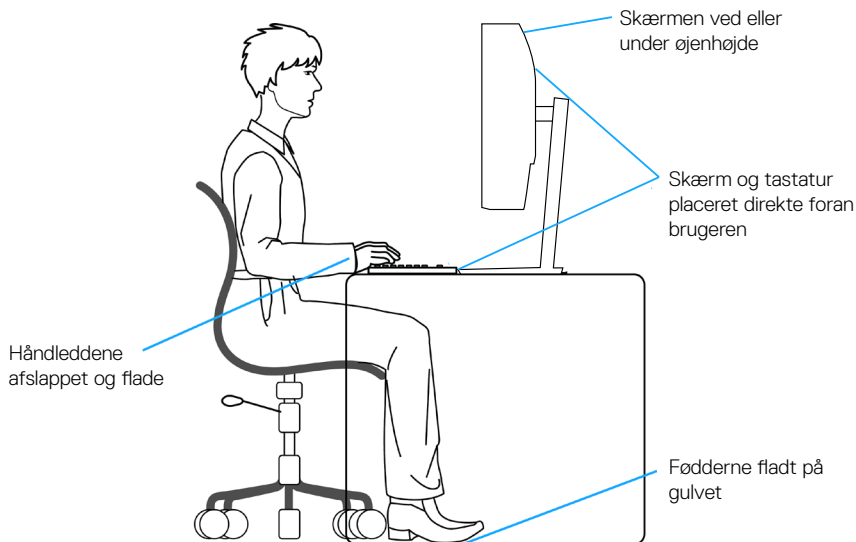

Håndtering og flytning af din skærm

For at sikre, at skærmen håndteres sikkert, når den løftes og flyttes, skal du følge nedenstående retningslinjer:

- Sluk computeren og skærmen, før den flyttes eller løftes.
- Afbryd alle kabler fra skærmen.
- Læg skærmen i originalemballagen med de originale emballagematerialer.
- Hold fast i skærmens nederste kant og side uden, at trykke for meget på den, når den løftes eller flyttes.

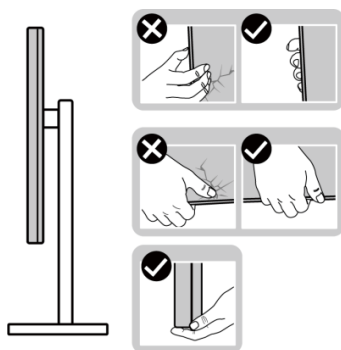

- Når du løfter eller flytter skærmen, skal du sørge for, at skærmen vender væk fra dig selv. Tryk ikke på skærmområdet, så den ikke beskadiges ved et uheld.

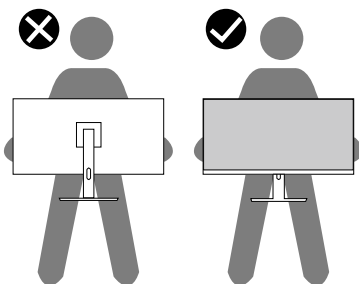

- Undgå pludselige stød eller vibrationer på skærmen, når den transporteres.
- Når du løfter eller flytter skærmen, må den ikke vendes på hovedet, når du holder stativfoden eller stangen til foden. Dette kan føre til utilsigtet beskadigelse af skærmen eller personskader.



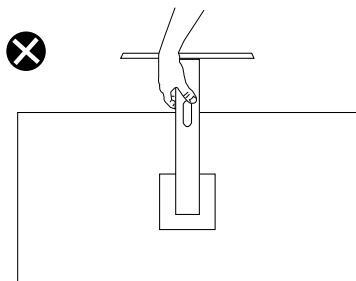

Retningslinjer for vedligeholdelse

Rengøring af din skærm

- ⚠ **ADVARSEL:** Før skærmen rengøres, skal du trække skærmens strømkabel ud af stikkontakten.
- ⚠ **FORSIGTIG:** Læs og følg oplysningerne i [Sikkerhedsinstruktioner](#) inden rengøring af skærmen.
- ⚠ **ADVARSEL:** Før skærmen rengøres, skal du trække skærmens strømkabel ud af stikkontakten.

For at opnå den bedste praksis, skal du følge vejledningerne på listen nedenfor, når du pakker, rengør eller håndterer din skærm:

- For at rengøre selve skærmen, skal du bruge en blød og ren klud. Hvis muligt, skal du bruge en særlig skærmklud eller en opløsning, der er beregnet til rengøring af skærme.
- ⚠ **FORSIGTIG:** Brug ikke rengøringsmidler eller kemikalier, såsom benzen, fortynder, ammoniak, slibende rengøringsmidler eller trykluft.
- ⚠ **FORSIGTIG:** Brug af kemikalier til rengøring kan ændre skærmens udseende. Det kan få farverne til at falme, det kan give en mælkeagtig film på skærmen, det kan deformere skærmen, give ujævne mørke skygger og skærmoverfladen kan skalle af.
- ⚠ **ADVARSEL:** Sprøjt ikke rengøringsmidler eller vand direkte på skærmen. Hvis du gør det, kan væsker samle sig i bunden af skærmen og ruste elektronikken, hvilket kan skade skærmen permanent. Påfør i stedet rengøringsopløsningen eller vandet på en blød klud og rengør derefter skærmen.







BEMÆRK: Skader på grund af forkert rengøring eller brug af benzen, fortynder, ammoniak, slibende rengøringsmidler, alkohol, trykluft eller nogen former for rengøringsmidler anses som at være selvforskyldt (Customer Induced Damage/CID). Selvforskyldte skader (CID) dækkes ikke af garantien fra Dell.

- Hvis du bemærker noget hvidt pulver, når du pakker din skærm ud, skal du tørre det af med en klud.
- Skærmen skal håndteres med forsigtighed, da ridser på dens mørke farver er tydeligere end på en skærm i en lysere farve.
- For at opretholde den bedste billedkvalitet på din skærm, skal du bruge en pauseskærm, der skifter dynamisk. Og sluk for skærmen, når den ikke er i brug.



Opsætning af skærm

Sådan sættes stativet på

-  **BEMÆRK:** Stativet er ikke sat på fra fabrikken, når produktet sendes.
-  **BEMÆRK:** Følgende vejledninger gælder kun, når stativet, der fulgte med skærmen, sættes på skærmen. Hvis du sætter et stativ, som du har købt et andet sted, på skærmen, skal du følge vejledningerne, der fulgte med det stativ.

Sådan sættes skærmstativet på:

1. Følg vejledningerne på pakkens flapper for, at fjerne stativet fra den øverste stødpude, der holder den fast.
2. Fjern stativ søjlen og foden fra emballagen.

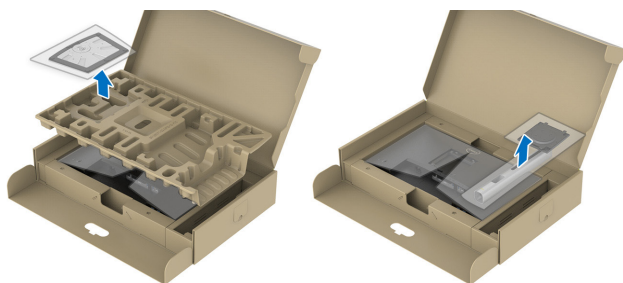

-  **BEMÆRK:** Grafikken er kun til reference. Emballagens udseende kan variere.

3. Sæt foden helt ind i stativ søjlen.
4. Løft skruehåndtaget, og drej skruen med uret.
5. Når skruen er strammet helt, skal du klappe skruehåndtaget sammen, så det er plan med fordygningen.

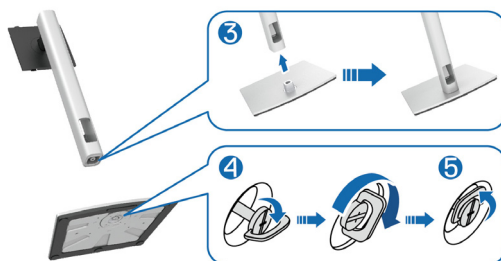

6. Løft dækslet, som vist på billedet, for at få adgang til VESA-området til stativmonteringen.



 **BEMÆRK:** Inden stativet sættes på skærmen, skal du sikre dig, at frontpladens flap er åbnet, så der er plads til montering.

7. Sæt det samlede stativ på skærmen.
 - a. Sæt de to tapper på den øverste del af stativet i rillen bag på skærmen.
 - b. Tryk stativet ned, indtil det klikker på plads.



8. Hold i stativøjlen, og løft skærmen forsigtigt og stil den på en plan overflade.

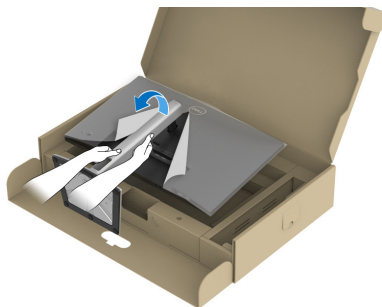

BEMÆRK: Løft forsigtigt skærmen, så den ikke glider eller falder ned.

9. Tag dækslet af skærmen.

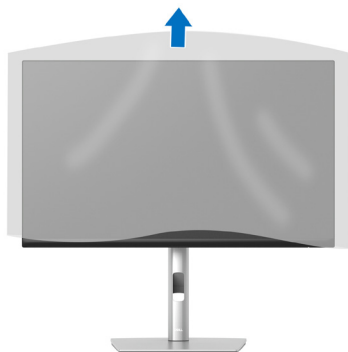

Tilslutning af din skærm

- ⚠ **ADVARSEL:** Inden du begynder på nogen af procedurerne i dette afsnit, skal du følge oplysningerne i [Sikkerhedsinstruktioner](#).
- ✎ **BEMÆRK:** Dell-skærme er designet til, at virke bedst med kablerne der følger med skærmen. Dell garanterer ikke ordentligt videokvalitet og ydeevne, hvis kabler fra andre producenter end Dell bruges.
- ✎ **BEMÆRK:** Før kablerne gennem kabelåbningen, før du slutter dem til skærmen.
- ✎ **BEMÆRK:** Slut ikke alle kablerne til computeren på samme tid.
- ✎ **BEMÆRK:** Billederne er kun til reference. Computerens udseende kan variere.

Sådan sluttet skærmen til en computer:

1. Sluk computeren og afbryd strømkablet.
2. Forbind DisplayPort- eller HDMI-kablet fra din skærm til computeren.
3. Slut USB-upstream-kablet (følger med din skærm) til en passende USB 3.2 Gen1 port på din computer. (Se [Set fra bunden](#) for yderligere oplysninger).
4. Tilslut eksterne USB-enheder til SuperSpeed USB 5 gbps (USB 3.2 Gen1) på skærmen.

Tilslutning af DisplayPort- og USB-kablet

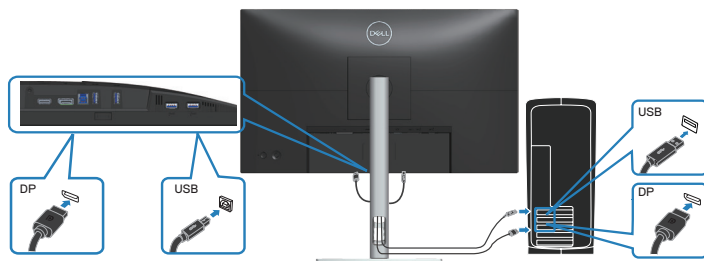

Tilslutning af HDMI-kablet (ekstraudstyr)

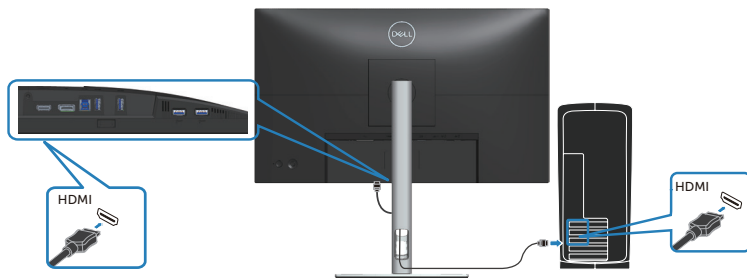

5. Slut strømkablet fra computeren og skærmen til en stikkontakt.

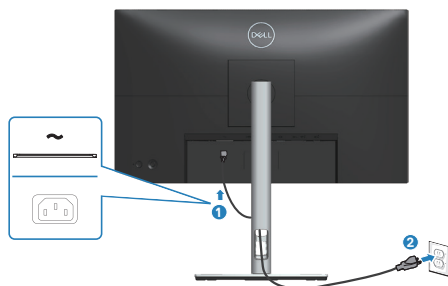

Organisering af kablerne

Brug kabelåbningen til at føre kablerne, der er sluttet til din skærm.



6. Tænd skærmen.

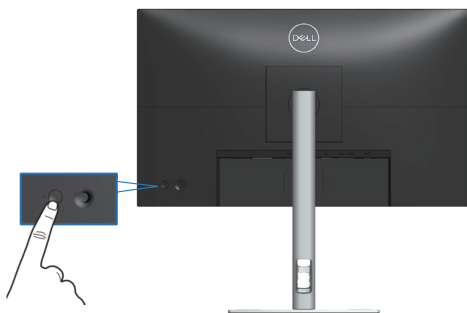

Fastlåsning af din skærm med en Kensington-lås (ekstraudstyr)

Hullet til låsen sidder på bunden af skærmen. (se [Hul til lås](#)). Spænd din skærm fast til et bord med en Kensington-lås.

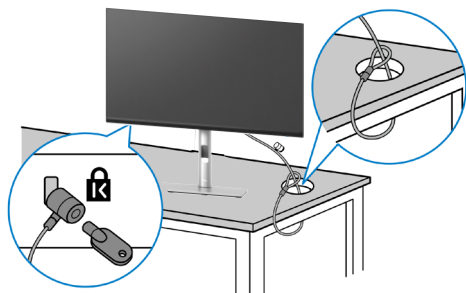

For yderligere oplysninger om brug af Kensington-låsen (købes separat), bedes du se dokumentationen, der følger med låsen.



BEMÆRK: Billedet er kun til reference. Låsens udseende kan variere.



Aftagelse af skærmstativet

-  **BEMÆRK:** For at forhindre ridser på LCD-skærmen, når stativet fjernes, skal du sørge for, at skærmen lægges på en blød og håndter den forsigtigt.
-  **BEMÆRK:** Følgende trin gælder kun for fjernelse af stativet, der fulgte med skærmen. Hvis du skal fjerne et stativ, som du har købt et andet sted, på skærmen, skal du følge vejledningerne, der fulgte med det stativ.

Sådan fjernes stativet:

1. Læg skærmen på en blød og flad overflade.
2. Hold frigivelsesknappen til stativet nede.
3. Løft stativet opad og væk fra skærmen.



VESA-vægophæng (ekstraudstyr)

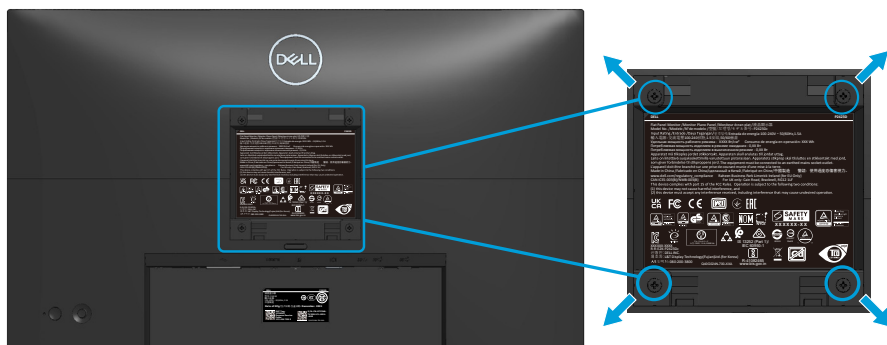

(Skruemål: M4 x 10 mm).

Se dokumentationen, der fulgte med det VESA-kompatible vægophæng.

1. Læg skærmen på en blød klud eller pude ved kanten af skrivebordet.
2. Sådan fjernes stativet. Se [Aftagelse af skærmstativet](#).
3. Fjern de fire skruer, der holder skærmens bagside fast.
4. Spænd ophængets monteringsbeslag fast på skærmen.
5. For at montere skærmen på væggen, bedes du dokumentationen, der fulgte med vægophænget.

 **BEMÆRK:** Kun til brug med UL, CSA eller GS-godkendte vægophæng, der har en minimumsvægt/bæreevne på mindst 13,76 kg (P2423D)/18,16 kg (P2723D).



Betjening af din skærm

Tænd for skærmen

Tryk på tænd/sluk knappen for, at tænde skærmen.

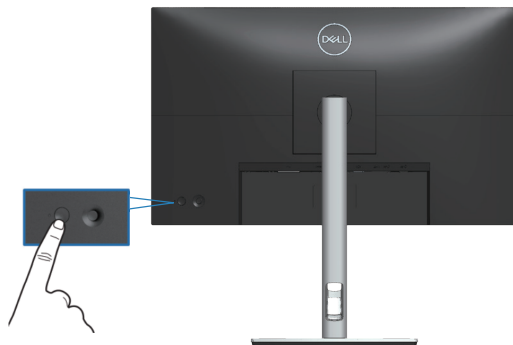

Brug af joysticket

Brug joysticket på bagsiden af skærmen til, at foretage justeringer i skærmmenuen.

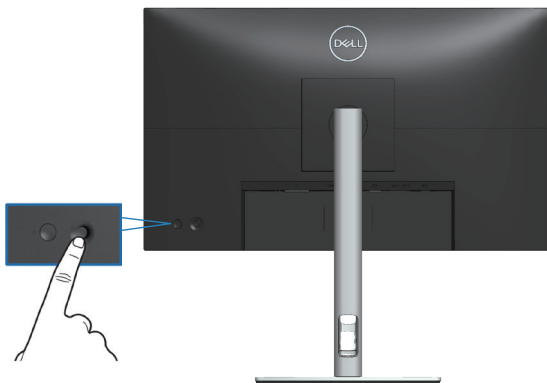

1. Tryk på joysticket for, at åbne menuen.
2. Flyt joysticket op/ned/venstre/højre for, at skifte mellem indstillingspunkterne.
3. Tryk på joystick-knappen igen for, at bekræfte valget.



Brug af skærmmenuen (OSD)



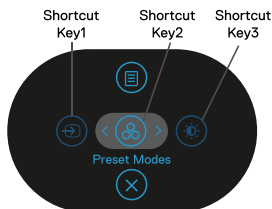

Adgang til menuen

Når du trykker på joysticket, åbnes menuen, der giver dig adgang til hovedskærmmenuen og genvejsfunktionerne.

For at vælge en funktion, skal du trykke joysticket til en af siderne.



Følgende tabel viser en beskrivelse af funktionerne i menuen:



	Joystick	Beskrivelse
1	 Shortcut key (Genvejsknop)/Input Source (Indgangskilde)	Bruges til at vælge en indgangskilde på listen over videosignaler, der er sluttet til din skærm.
2	 Shortcut key (Genvejsknop)/Preset Modes (Forudindstillede funktioner)	Bruges til at vælge en foretrukket farvefunktion på listen over forudindstillede funktioner.
3	 Shortcut key (Genvejsknop)/ Brightness/Contrast (Lysstyrke/Kontrast)	Bruges til justering af lysstyrken og kontrasten.
4	 Menu	Bruges til at åbne skærmmenuen. Se Sådan åbnes skærmmenuen .
5	 OK	Bruges til, at lukke menuen.

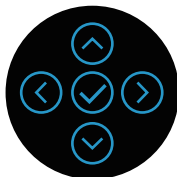

Brug af navigationsknapperne

Når skærmmenuen er åben, skal du trykke joysticket til en af siderne for, at konfigurere indstillingerne ved, at følge navigeringsknapperne, der er vist under skærmmenuen.



	Joystick	Beskrivelse
1	 Op	Brug Op -knappen til, at skrue op (forøge) for punktet i skærmmenuen.
2	 Ned	Brug Ned -knappen til, at skrue ned (reducere) for punktet i skærmmenuen.
3	 Venstre	Venstre -pileknappen afslutter/lukker alle menupunkterne på første niveau.
4	 Højre	På alle niveauerne, undtagen det første niveau på menulisten, åbner Højre -pileknappen næste niveau på menulisten.
5	 OK	Tryk på joystick-knappen for, at bekræfte dit valg.







Sådan åbnes skærmmenuen

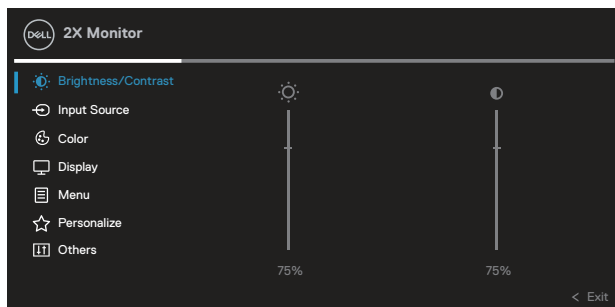





 **BEMÆRK:** Hvis du ændrer indstillingerne og derefter enten fortsætter til en anden menu eller afslutter skærmmenuen, gemmer skærmen automatisk disse ændringer. Ændringerne gemmes også, hvis du ændrer indstillingerne og derefter venter på, at skærmmenuen selv lukker.

1. Vælg -ikonet for, at åbne skærmmenuen og vise hovedmenuen.



2. Brug pileknapperne  og  til, at skifte mellem indstillingspunkterne. Når du flytter fra et ikon til et andet, fremhæves punktet.
3. Tryk én gang på pileknappen  eller  for, at åbne det fremhævede punkt.

 **BEMÆRK:** Pileknapperne (og OK-knappen), der vises, kan variere alt efter hvilken menu, du har valgt. Brug de tilgængelige knapper til, at foretage dit valg.

4. Brug pileknappen  og  til, at vælge den ønskede værdi.
5. Tryk på  og brug herefter pileknapperne  eller  i henhold til indikatorerne i menuen for, at foretage ændringer.
6. Tryk på  for, at gå tilbage til hovedmenuen.



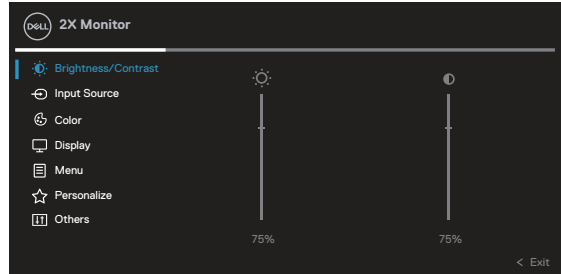

Ikon**Menu og
undermenuer****Beskrivelse****Brightness/
Contrast
(Lysstyrke/
kontrast)**

Brug denne menu til, at justere punktet **Brightness/Contrast (Lysstyrke/kontrast)**.



**Brightness
(Lysstyrke)**

Brightness (Lysstyrke) justerer billedets lysstyrke.

Tryk på pileknappen  for, at skrue op for lysstyrken, og på pileknappen  for, at skrue ned for lysstyrken (min. 0/maks. 100).

Contast (Kontrast)

Juster først **Brightness (Lysstyrke)**, og juster derefter kun **Contrast (Kontrast)**, hvis du mener, at billedet skal justeres yderligere.

Tryk på  for, at skrue op for kontrasten, og tryk på  for, at skrue ned for kontrasten (min. 0/maks. 100).

Punktet **Contrast (Kontrast)** justerer, hvor stor forskel der skal være mellem de mørke og lys farver på skærmen.





Input Source (Indgangskilde)

Punktet **Input Source (Indgangskilde)** bruges til, at vælge mellem de forskellige videosignaler, der muligvis er tilsluttet din skærm.

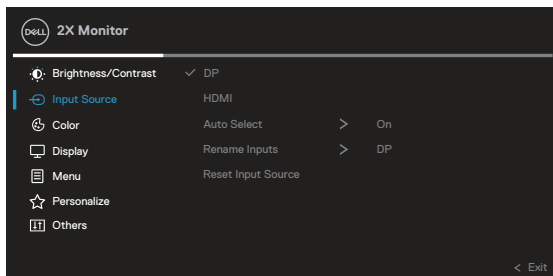

DP	Vælg DP -indgangen, når du bruger DisplayPort-stikket. Tryk på for, at vælge DP-indgangskilden.
HDMI	Vælg HDMI -indgangen, når du bruger HDMI-stikket. Tryk på for, at vælge HDMI-indgangskilden.
Auto Select (Vælg automatisk)	Vælg Auto Select (Vælg automatisk) for, at søge efter tilgængelige indgangssignaler.
Rename Inputs (Omdøb indgangskilderne)	Giver dig mulighed for, at angive et forudindstillet indgangsnavn til den valgte indgangskilde. De forudindstillede valgmuligheder er PC, PC 1, PC 2, Laptop, Laptop 1 og Laptop 2. Standardindstillingen er Off (Fra). BEMÆRK: Det gælder ikke for de indgangsnavne, der vises i advarselsmeddelelserne og i Display Info (Vis info).
Reset Input Source (Nulstil indgangskilde)	Vælg dette punkt for, at gendanne til standard indgangskilden.





Color (Farve)

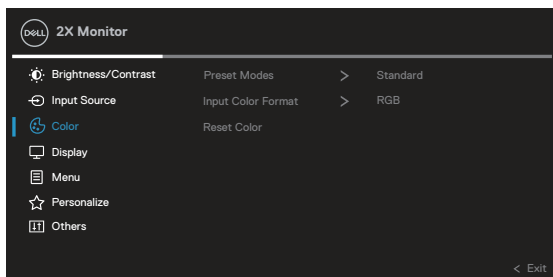

Brug **Color (Farve)** til, at justere farveindstillingerne.



Preset Modes (Forudindstillede funktioner)

Giver dig mulighed for, at vælge farverne på en liste over forudindstillede farver.

- **Standard:** Indlæser skærmens standardfarveindstillinger. Dette er den forudindstillede standardfunktion.
- **Movie (Film):** Indlæser farveindstillinger, der er ideelle til film.
- **Game (Spil):** Indlæser farveindstillinger, der er ideelle til de fleste spil.
- **Warm (Varm):** Skruer op for farvetemperaturen. Skærmen ser varmere ud med en rød/gul farvetone.
- **Cool (Kold):** Skruer ned for farvetemperaturen. Skærmen ser køligere ud med en blå farvetone.
- **Custom Color (Brugerdefineret farve):** Giver dig mulighed for selv, at indstille farveindstillingerne.

Brug knapperne  og  til, at justere de tre farver (R, G, B) og lave din egen forudindstillede farvefunktion.

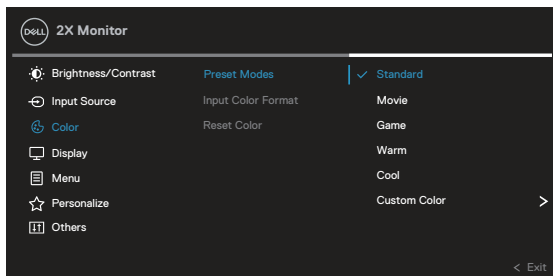



Input Color Format (Farveformat på indgang)

Giver dig mulighed for, at indstille videoindgangsfunktionen til:

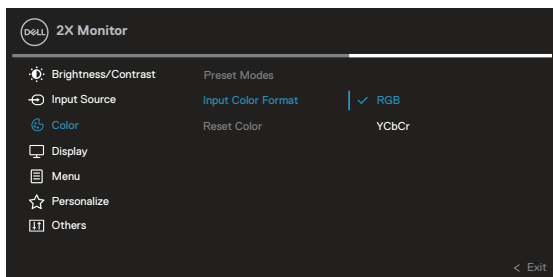
- **RGB:** Vælg denne indstilling, hvis din skærm er sluttet til en computer eller en medieafspiller, der understøtter RGB.
- **YCbCr:** Vælg denne indstilling, hvis din medieafspiller kun understøtter YCbCr.



Hue (Farvetone)

Denne funktion kan skifte farven på videobilledet til grøn eller lilla. Dette bruges til, at justere den ønskede hudfarve. Brug  og  til, at justere farvetonen fra 0 til 100.



Tryk på  for, at forøge den grønne farvetone på videobilledet.

Tryk på  for, at forøge den lilla farvetone på videobilledet.

 **BEMÆRK: Det er kun muligt, at justere farvetonen, når du vælger film- og spilfunktionen.**



Saturation (Farvemætning)

Denne funktion kan justere farvemætningen på videobilledet. Brug  og  til, at justere farvemætningen fra 0 til 100.

Tryk på  for, at forøge de sorte/hvide farver på videobilledet.

Tryk på  for, at forøge farverne på videobilledet.

 **BEMÆRK: Det er kun muligt, at justere farvemætningen, når du vælger film- og spilfunktionen.**

Reset Color (Nulstil farverne)

Nulstiller skærmens farveindstillinger til fabriksindstillingerne.



Display (Visning)

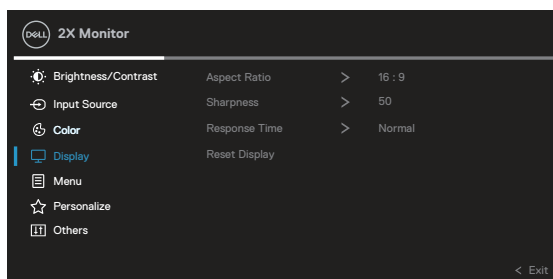

Brug punktet **Display (Visning)** til, at justere billedet.



Aspect Ratio (Billedforhold)

Juster billedforholdet til 16:9, 4:3 eller 5:4.

Sharpness (Skarphed)

Denne funktion kan få billedet til, at se skarpere eller blødere ud. Brug  og  til, at justere skarpheden fra 0 til 100.

Response Time (Svartid)

Giver dig mulighed for, at sætte **Response Time (Svartid)** på **Normal** eller **Fast (Hurtig)**.

Reset Display (Nulstil skærm)

Nulstiller alle visningindstillingerne til standardværdierne.





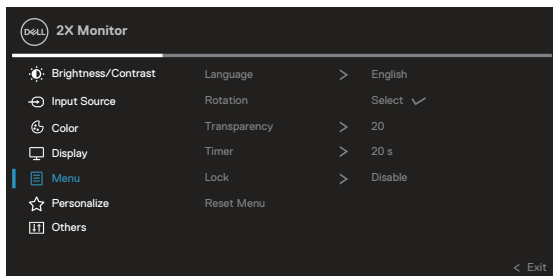

Menu

Vælg dette punkt for, at indstille punkterne i skærmmenuen, såsom menusprog, hvor lang tid menuen bliver på skærmen og lignende.





Language (Sprog) I punktet Sprog kan du vælge et af de otte sprog (engelsk, spansk, fransk, tysk, brasiliansk portugisisk, russisk, forenklet kinesisk eller japansk).

Rotation (Drejning) Drejer skærmmenuen 90 grader mod uret. Du kan justere menuen i henhold til skærmretningen.

Transparency (Gennemsigtighed) Vælg dette punkt for, at ændre menuens gennemsigtighed ved, at trykke på pileknapperne  og  og indstille den fra 0 til 100.

Timer OSD hold time (Skærmmenuens åbningstid): Indstil, hvor længe skærmmenuen skal være åben, efter der er trykket på en pileknapp.

Brug  og  til, at justere indstillingsknappen i trin på 1 sekund, fra 5-60 sekunder.

Lock (Lås) Styrer brugerens mulighed for, at indstille skærmen. Brugeren kan vælge et af følgende: Menu Buttons (Menuknapper), Power Button (Tænd/sluk-knapp), Menu + Power Buttons (Menu + tænd/sluk-knapper), Disable (Deaktiver).

Reset Menu (Nulstil menu) Nulstiller alle indstillingerne i skærmmenuen til standardværdierne.





Personalize (Tilpas) Vælg dette punkt for, at justere tilpasningsindstillingerne.

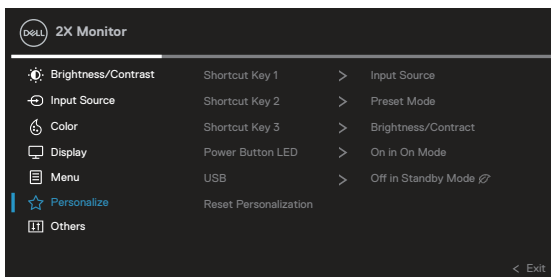

Shortcut Key 1 (Genvejsknap 1)

Shortcut Key 2 (Genvejsknap 2)

Shortcut Key 3 (Genvejsknap 3)

Giver dig mulighed for at vælge en funktion mellem Preset Modes (Forudindstillede funktioner), Brightness/Contrast (Lysstyrke/Kontrast), Input Source (Indgangskilde), Aspect Ratio (Billedformat), Rotation (Drejning) eller Display Info (Visningsinfo) og indstille den som en genvejsknap.

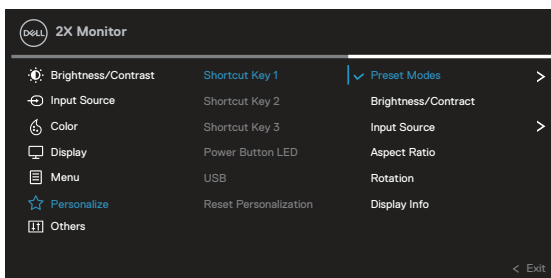

Power Button LED (Strømindikator)

Giver dig mulighed for, at indstille strømlysendikatoren til, at være tændt eller slukket for, at spare på strømmen.

USB

Giver dig mulighed for, at slå USB-funktionen til og fra, når skærmen er på standby.



Reset Personalization (Nulstil tilpasning)

Nulstiller alle indstillingerne i **Personalize (Tilpas)** til standardindstillingerne.



Others (Andre)

Vælg dette punkt for, at justere punkterne i skærmmenuen, såsom DDC/CI, LCD conditioning (LCD-konditionering) osv.

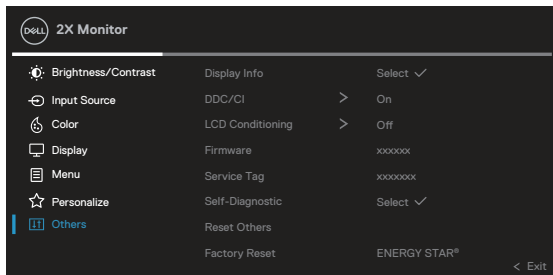

Display Info (Vis info)

Vis skærmens aktuelle indstillinger.



DDC/CI

Med DDC/CI (display data channel/command interface) kan skærmindstillingerne (lysstyrke, farvebalance osv.) justeres via softwaren på din computer.

Du kan slå denne funktion fra ved, at vælge **Off (Fra)**.

Denne funktion til ved, at vælge On (Til) for, at opnå den bedste brugeroplevelse og den optimale ydeevne.

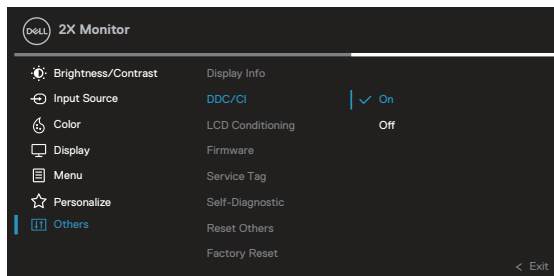

LCD Conditioning (LCD-konditionering)

Hjælper med at reducere mindre tilfælde af billedfastholdelse. Afhængigt af graden af billedfastholdelse, kan det tage lidt tid at køre programmet. Vælg On (Til) for at starte LCD-konditionering.

Firmware

Viser skærmens firmwareversion.

Service Tag (Servicemærke)

Vis skærmens servicekodenummer. Servicemærket er et unikt alfanumerisk id-nummer, som Dell bruger til, at identificere produktspecifikationer og se garantioplysningerne.

 **BEMÆRK: Servicemærket kan også ses på en etiket på bagsiden af kabinettet.**

Self-Diagnostic (Selvdiagnose)

Giver dig mulighed for at se, om din skærm virker ordentligt.

Reset Others (Nulstil andre)

Nulstil alle indstillingerne i den anden indstillingsmenu til fabriksindstillingerne.



Factory Reset (Nulstil til fabriksindstillinger)

Nulstil alle forudindstillede værdier til fabriksindstillingerne.

Dette er også indstillingerne til ENERGY STAR®-test.

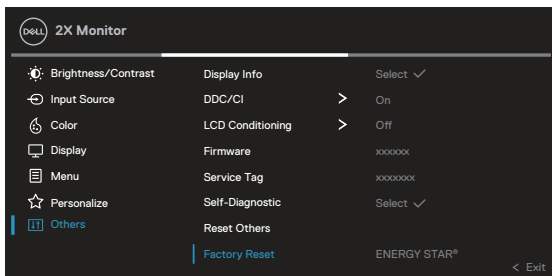

Lås af menu og tænd/sluk-knappen

Forhindrer brugerne i at åbne og ændre indstillingerne i skærmens skærmmenu.

Som standard er låsen til menuen og tænd/sluk-knappen slået fra.

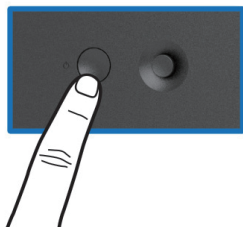

For at åbne låsemenuen, skal du holde pileknappen op, ned, til venstre eller til højre i fire sekunder. Herefter vises en låsemenu nederst til højre på skærmen.

BEMÆRK: Menulåsen kan bruges på denne måde, når menu- og tænd/sluk-knapperne er låst op.

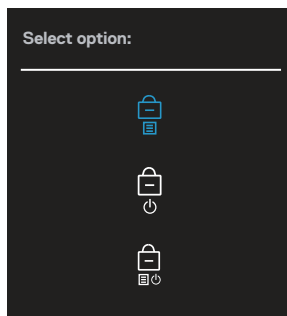



For at åbne oplåsingsmenuen, skal du holde pileknappen op, ned, til venstre eller til højre i fire sekunder. Herefter vises en oplåsingsmenu nederst til højre på skærmen.

BEMÆRK: Oplåsingsmenuen kan bruges på denne måde, når menu- og tænd/sluk-knapperne er låst.

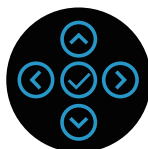
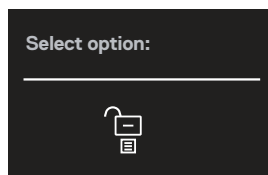



Der er tre låseindstillinger.

	Menu	Beskrivelse
1	Menu Buttons (Menu-knapper) 	Når Menu Buttons (Menu-knapper) er valgt, er det ikke muligt at ændre indstillingerne i skærmmenuen. Alle knapperne er låst undtagen tænd/sluk-knappen.
2	Power Button (Tænd/sluk-knap) 	Når Power Button (Tænd/sluk-knap) er valgt, kan skærmen ikke slukkes med tænd/sluk-knappen.
3	Menu + Power Buttons (Menu + tænd/sluk-knapperne) 	Når Menu + Power Buttons (Menu + tænd/sluk-knapperne) er valgt, er det ikke muligt at ændre indstillingerne i skærmmenuen og tænd/sluk-knappen er låst.

 **BEMÆRK:** For at åbne låse- og oplåsningsmenuen, skal du holde pileknappen op, ned, til venstre eller til højre i fire sekunder.

I de følgende tilfælde, vises -ikonet midt på skærmen:

- Når pileknappen trykkes op, ned, til venstre eller til højre. Dette betyder, at menuknapperne i skærmmenuen er låst.



- Når der trykkes på tænd/sluk-knappen. Dette betyder, at tænd/sluk-knappen er låst.
- Når pileknappen trykkes op, ned, til venstre eller til højre eller når der trykkes på tænd/sluk-knappen. Dette betyder, at menuknapperne og tænd/sluk-knappen er låst.

Sådan låses menuknapperne og tænd/sluk-knappen op:

1. Hold pileknappen op, ned, til venstre eller til højre i fire sekunder. Herefter åbnes oplåsingsmenuen.
2. Vælg oplåsingsikonet  for, at låse knapperne på skærmen op.

Advarselsmeddelelser i skærmmenuen

Hvis skærmen ikke understøtter en bestemt opløsning, vises følgende meddelelse:

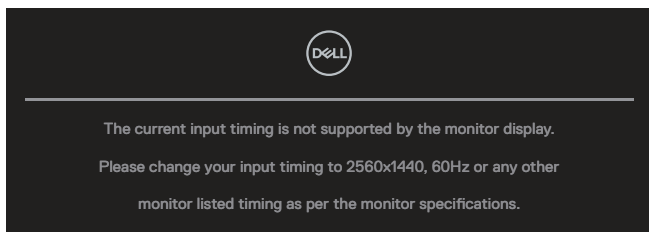

Dette betyder, at skærmen ikke kan synkronisere med det signal, den modtager fra computeren. I afsnittet [Skærmspecifikationer](#) kan du se, hvilke vandrette og lodrette frekvensområder, som skærmen kan håndtere. Den anbefalede indstilling er **2560 x 1440**.

Følgende besked vises, før **DDC/CI**-funktionen deaktiveres:

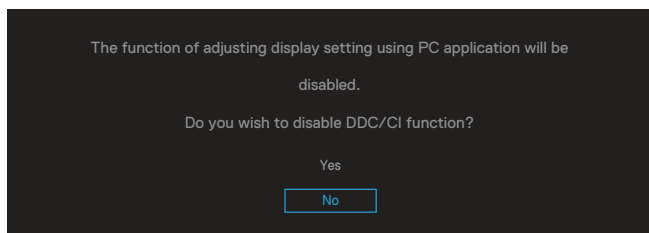

Følgende besked vises, før funktionen **Lock (Lås)** aktiveres:

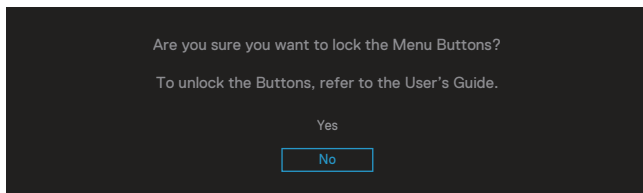

Når skærmen går på dens energisparefunktion, vises følgende besked:

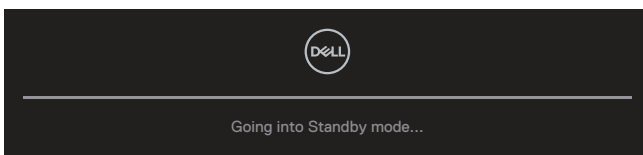

Hvis der ikke er tilsluttet et HDMI- eller DisplayPort-kabel, vises en dialogboks på skærmen, som vist nedenfor. Skærmen går på standby efter 4 minutter, hvis den efterlades på denne måde.

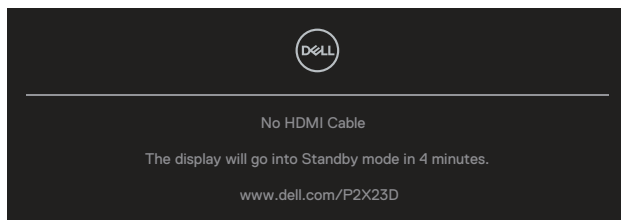

eller

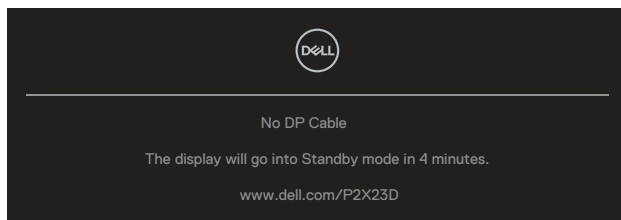

 **BEMÆRK:** Beskeden kan være lidt anderledes, afhængig af det tilsluttede indgangssignal.



Feltet Advarselsmeddelelse nedenfor gælder for funktionen **Brightness (Lysstyrke)**, når brugeren justerer lysstyrken over standardniveauet for første gang.

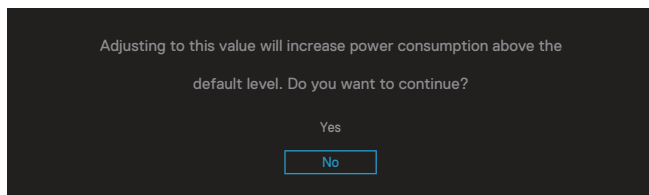

Når punktet **Factory Reset (Fabriksindstilling)** vælges, vises følgende besked:

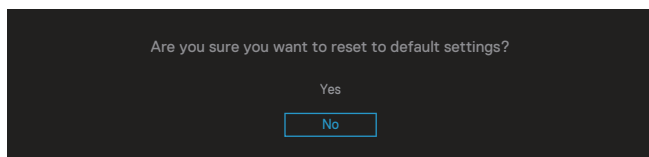

Når du vælger "Yes" (Ja) til, at nulstille til standardindstillinger, vises følgende besked:

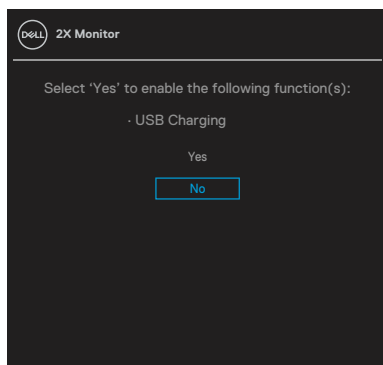

Når du vælger "Yes" (Ja) til, at nulstille til standardindstillinger, vises følgende besked:

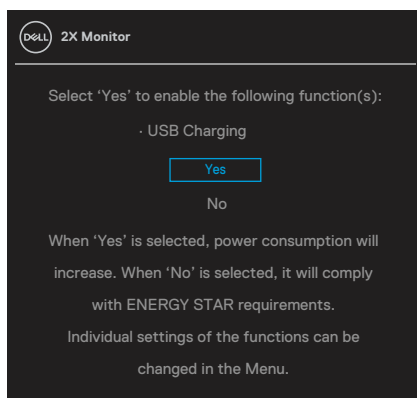

Se [Fejlfinding](#) for yderligere oplysninger.



Indstilling af den maksimale opløsning

 **BEMÆRK:** Trinene kan variere lidt afhængigt af hvilken version af Windows du bruger.

Sådan stilles skærmen på dens maksimale opløsning:

I Windows 8.1:

1. I Windows 8.1 skal du vælge skrivebordsfeltet for, at skifte til det klassiske skrivebord.
2. Højreklik på skrivebordet, og klik på **Screen Resolution (Skærmopløsning)**.
3. Hvis du har forbundet mere end én skærm, skal du sørge for at vælge **P2423D/P2723D**.
4. Klik på rullelisten **Screen Resolution (Skærmopløsning)** og vælg **2560 x 1440**.
5. Klik på **OK**.

I Windows 10 og Windows 11:

1. Højreklik på skrivebordet, og klik på **Display settings (Visningsindstillinger)**.
2. Hvis du har forbundet mere end én skærm, skal du sørge for at vælge **P2423D/P2723D**.
3. Klik på rullemenuen **Display Resolution (Skærmopløsning)** og vælg **2560 x 1440**.
4. Klik på **Keep changes (Behold ændringer)**.

Hvis du ikke kan se valgmuligheden **2560 x 1440**, skal du opdatere din grafikdriver til den nyeste version. Afhængigt af din computer, skal du gøre et af følgende:

Hvis du har en stationær eller bærbar computer fra Dell:

- Gå på <https://www.dell.com/support>, indtast dit servicenummer og download den nyeste driver til dit grafikkort.

Hvis du bruger en computer (bærbar eller stationær), der ikke er fra Dell:

- Gå på supportsiden til din computer, og download de nyeste grafiske drivere.
- Gå på websiden til dit grafikkort, og download de nyeste grafikdrivere.



Brug af vipning, drejning og lodret udvidelse

- BEMÆRK:** Følgende vejledninger gælder kun, når stativet, der fulgte med skærmen, sættes på skærmen. Hvis du sætter et stativ, som du har købt et andet sted, på skærmen, skal du følge vejledningerne, der fulgte med det stativ.

Vipning, drejning

Med stativet monteret på skærmen, kan du vippe og dreje skærmen, så du får den mest behagelige synsvinkel.

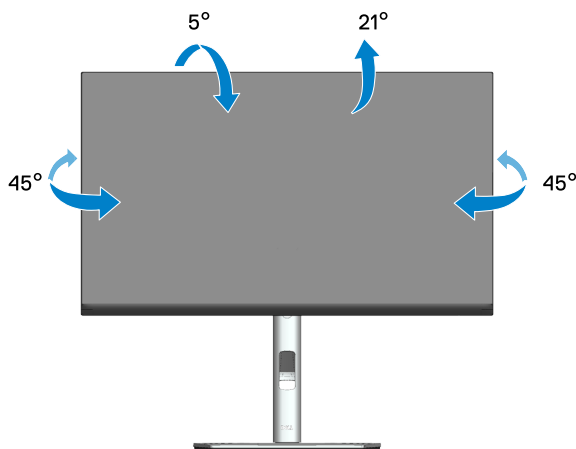

- BEMÆRK:** Stativet er ikke på skærmen, når den sendes fra fabrikken.

Lodret udvidelse

- BEMÆRK:** Stativet kan udvides op til 150 mm lodret.

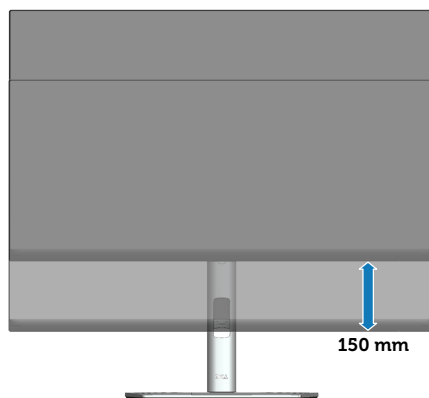

Drejning af skærmen

Inden du drejer skærmen, skal skærmen være helt lodret ([Lodret udvidelse](#)) og vippes helt op, så den nederste kant på skærmen ikke rammes.

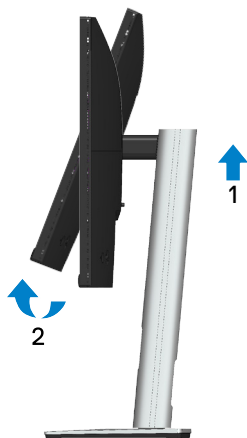

Drejning med uret

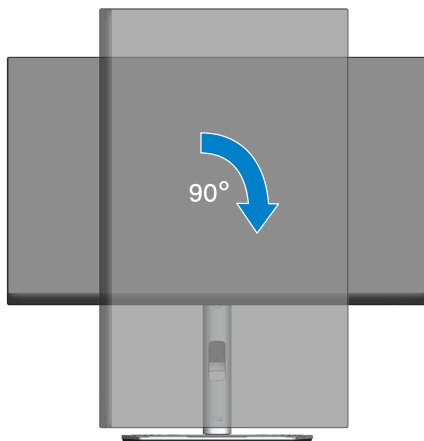

Drejning mod uret

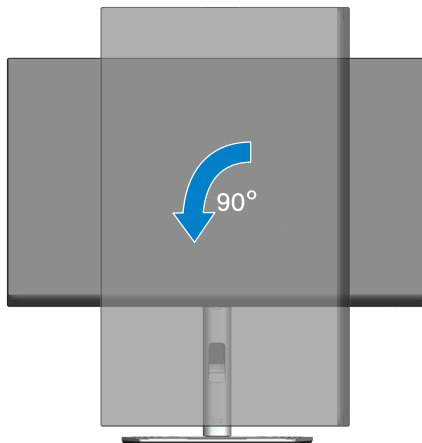

-  **BEMÆRK:** For at bruge funktionen Display Rotation (Skærmdrejning) (liggende i stedet for stående) med din Dell-computer, skal du have en opdateret grafikdriver, der ikke følger med denne skærm. For at downloade grafikdriveren, skal du gå på www.dell.com/support, hvor du kan finde de nyeste videodriveropdateringer under afsnittet Download.
-  **BEMÆRK:** Når skærmen står på stående visningsfunktion, kan du opleve en reducereing i billedkvaliteten i grafikintensive programmer (3D-spil og lignende).



Justering af skærmdrejningsindstillingerne på dit system.

Når du har drejet din skærm, skal du gøre følgende for, at justere indstillingerne til skærmdrejning på dit system.

 **BEMÆRK:** Hvis du bruger skærmen med en ikke-Dell-computer, skal du gå på grafikdriver-websiden eller computerproducentens hjemmeside, hvor du kan se, hvordan du drejer 'indholdet' på din skærm.

Sådan justeres indstillingerne for skærmdrejning:

1. Højreklik på skrivebordet, og klik på **Properties (Egenskaber)**.
2. Vælg fanen **Settings (Indstillinger)**, og klik på **Advanced (Avanceret)**.
3. Hvis du har ATI, skal du vælge fanen **Rotation (Drejning)** og vælge den ønskede drejeindstilling.
4. Hvis du har et NVIDIA-grafikkort, skal du klikke på fanen **NVIDIA**, vælge **NV Rotate** i venstre kolonne og derefter vælge den foretrukne drejning.
5. Hvis du har Intel®-grafikkort, skal du vælge fanen **Intel-grafik**, klikke på **Graphic Properties (Grafiske egenskaber)**, vælge fanen **Rotation (Drejning)**, og vælge den ønskede drejeindstilling.

 **BEMÆRK:** Hvis du ikke kan se drejepunktet, eller hvis det ikke virker ordentligt, skal du gå til www.dell.com/support og downloade den nyeste driver til dit grafikkort.



Fejlfinding

 **ADVARSEL:** Inden du begynder på nogen af procedurerne i dette afsnit, skal du følge oplysningerne i [Sikkerhedsinstruktioner](#).

Selvtest

Din skærm har en selvtestfunktion, som kan bruges til at kontrollere, om skærmen virker ordentligt. Hvis din skærm og din computer er tilsluttet korrekt, men skærmen er mørkt, skal du køre skærmtesten på følgende måde:

1. Sluk for både din computer og skærmen.
2. Afbryd alle videokablerne fra skærmen. På denne måde er computeren ikke involveret.
3. Tænd skærmen.

Den flydende dialogboks vises på skærmen (mod en sort baggrund), hvis skærmen ikke registrerer et videosignal og virker ordentligt. Under selvtesten lyser strømindikatoren hvid. Afhængig af den valgte indgang, vil en af dialogboksene nedenfor løbende rulle over skærmen.

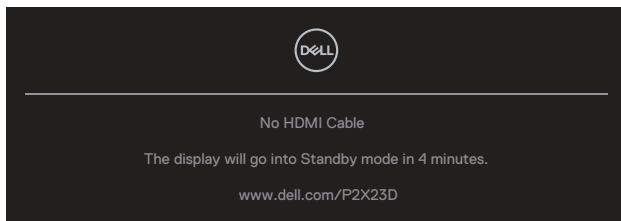

eller

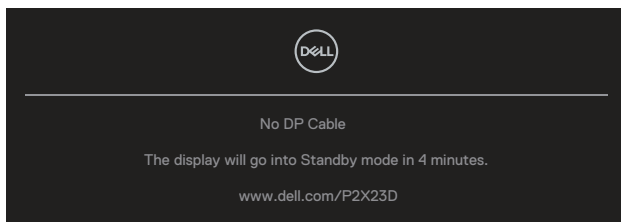

4. Dette felt vises også under normal systemdrift, hvis videokablet er afbrudt eller beskadiget.
5. Sluk for din skærm, og tilslut videokablet igen. Tænd derefter computeren og skærmen.

Hvis din skærm forbliver blank, efter at du har brugt den foregående procedure, skal du kontrollere din videocontroller og computer, fordi din skærm virker ordentligt.

Indbygget diagnostisk

Din skærm har et indbygget diagnoseværktøj, som du kan bruge til at se, om et problem skyldes din skærm eller din computer eller videokort.

Sådan køres den indbyggede diagnostik:

1. Sørg for, at skærmen er ren (ingen støvpartikler på skærmens overflade).
2. Tryk på Joystick-knappen for, at åbne skærmmenuen. Tryk joysticket op for, at vælge "☰" for, at åbne hovedmenuen.



3. Brug joysticket til, at vælge **Others (Andre) > Self-Diagnostic (Selvdiagnose)** for, at starte selvdiagnosen.

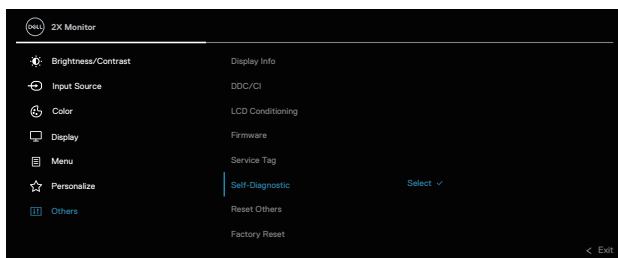

4. Når denne startes, vises en grå skærm. Undersøg omhyggeligt skærmen for abnormiteter.
5. Brug joysticket. Skærmens farve skifter til rød. Undersøg omhyggeligt skærmen for abnormiteter.
6. Gentag trin 5 for, at undersøge skærmen med røde, grønne, blå, sorte, hvide og tekst på skærmen.
7. Testen er færdig, når tekstskræmen vises. Tryk på joysticket igen, for at lukke menuen.

Hvis du ikke registrerer abnormiteter på skærmen, når du bruger BID-værktøjet, betyder det at skærmen virker ordentligt. Kontroller dit videokort og din computer.



Generelle problemer

Følgende tabel indeholder generelle oplysninger om generelle skærmproblemer, som du kan opleve, og mulige løsninger til dem:

Almindelige symptomer	Hvad du oplever	Mulige løsninger
Ingen video/ strømindikatoren lyser ikke	Intet billede	<p>Sørg for, at videokablet, der forbinder skærmen til computeren, er korrekt og sikkert forbundet.</p> <ul style="list-style-type: none">• Kontroller, at stikkontakten fungerer ordentligt ved, at tilslutte andet udstyr det den.• Sørg for, at der trykkes på tænd/sluk-knappen.• Sørg for, at den korrekte indgangskilde er valgt i menuen Input Source (Indgangskilde).
Ingen video/ strømindikatoren lyser	Intet billede eller ingen lysstyrke	<ul style="list-style-type: none">• Skru op for lysstyrken og kontrasten i skærmmenuen.• Kør skærmens selvtestfunktion.• Kontroller for bøjede eller knuste stikben på videokabelstikket.• Kør den indbyggede diagnosefunktion.• Sørg for, at den korrekte indgangskilde er valgt i menuen Input Source (Indgangskilde).
Dårligt fokus	Billedet er utydeligt, sløret eller det viser dobbeltbilleder	<ul style="list-style-type: none">• Fjern eventuelle forlængerkabler til videoforbindelsen.• Nulstil skærmen til Fabriksindstillinger (Factory Reset (Nulstil til fabriksindstillinger)).• Skift videoopløsningen til det korrekte billedformat.



Videobilledet flimrer	Bølget billede eller fine bevægelser på billedet	<ul style="list-style-type: none"> • Nulstil skærmen til Fabriksindstillinger (Factory Reset (Nulstil til fabriksindstillinger)). • Se miljøet efter for eventuelle forstyrrende elementer. • Flyt skærmen og prøv den i et andet rum.
Manglende pixler	Der er pletter på LCD-skærmen	<ul style="list-style-type: none"> • Sluk og tænd for skærmen. • Pixler, der er permanent slukket, er en naturlig defekt, der kan opstå i LCD-teknologi. • For yderligere oplysninger om Dells skærmkvalitet og pixelpolitik, bedes du se Dells hjemmeside på: www.dell.com/pixelguidelines.
Pixler, der lyser konstant i én farve	Der er lyse pletter på LCD-skærmen	<ul style="list-style-type: none"> • Sluk og tænd for skærmen. • Pixler, der er permanent slukket, er en naturlig defekt, der kan opstå i LCD-teknologi. • For yderligere oplysninger om Dells skærmkvalitet og pixelpolitik, bedes du se Dells hjemmeside på: www.dell.com/pixelguidelines.
Problemer med lysstyrke	Billedet er for dæmpet eller for lyst	<ul style="list-style-type: none"> • Nulstil skærmen til Fabriksindstillinger (Factory Reset (Nulstil til fabriksindstillinger)). • Juster lysstyrken og kontrasten i skærmmenuen.
Geometrisk forvrængning	Skærbilledet er ordentligt i midten	<ul style="list-style-type: none"> • Nulstil skærmen til Fabriksindstillinger (Factory Reset (Nulstil til fabriksindstillinger)). • Juster vandrette og lodrette linjer i skærmmenuen.



Vandrette/lodrette linjer	Der er en eller flere linjer på skærmen	<ul style="list-style-type: none"> • Nulstil skærmen til Fabriksindstillinger (Factory Reset (Nulstil til fabriksindstillinger)). • Kør skærmens selvtest, for at se om disse linjer også kan ses på selvtest-funktionen. • Kontroller for bøjedede eller knuste stikben på videokabelstikket. • Kør den indbyggede diagnosefunktion.
Problemer med synkronisering	Skærmen er krypteret eller ser ud til at være revet	<ul style="list-style-type: none"> • Nulstil skærmen til Fabriksindstillinger (Factory Reset (Nulstil til fabriksindstillinger)). • Kør skærmens selvtest, for at se om skærbilledet er forvrænget på selvtest-funktionen. • Kontroller for bøjedede eller knuste stikben på videokabelstikket. • Genstart computeren i fejlsikret tilstand.
Sikkerhedsrelaterede problemer	Synlige tegn på røg eller gnister	<ul style="list-style-type: none"> • Udfør ikke nogen af fejlfindingstrinene. • Kontakt straks Dell.
Intermitterende problemer	Skærm funktionsfejl til og fra	<ul style="list-style-type: none"> • Sørg for, at videokablet, der forbinder skærmen til computeren, er ordentligt og sikkert forbundet. • Nulstil skærmen til Fabriksindstillinger (Factory Reset (Nulstil til fabriksindstillinger)). • Kør skærmens selvtest, for at se om det intermitterende problem stadig opstår på selvtest-funktionen.
Manglende farve	Billede mangler farve	<ul style="list-style-type: none"> • Kør skærmens selvtestfunktion. • Sørg for, at videokablet, der forbinder skærmen til computeren, er ordentligt og sikkert forbundet. • Kontroller for bøjedede eller knuste stikben på videokabelstikket.



Forkert farve	Farverne på billedet er ikke gode	<ul style="list-style-type: none"> • Prøv forskellige Preset Modes (Forudindstillede funktioner) i Color (Farve) i skærmmenuen. Juster R/G/B i Custom Color (Tilpas farve) i Color (Farve) i skærmmenuen. • Skift Input Color Format (Farveformat på indgang) til RGB eller YCbCr i Color (Farve) i skærmmenuen. • Kør den indbyggede diagnosefunktion.
Billedfastholdelse af et statisk billede, der er tilbage på skærmen i lang tid	Der er en svag skygge fra det viste statiske billede på skærmen	<ul style="list-style-type: none"> • Indstil skærmen til at slukke efter et par minutter uden brug. Dette kan indstilles under strømindstillinger i Windows strømindstillinger og under energibesparelse på en Mac. • Eller du kan bruge en pauseskærm, der skifter dynamisk.

Produktspecifikke problemer

Bestemte symptomer	Hvad du oplever	Mulige løsninger
Skærbilledet er for lille	Billedet er midt på skærmen, men det fylder ikke hele skærmen	<ul style="list-style-type: none"> • Kontroller Aspect Ratio (Billedforhold) under Display (Visning) i skærmmenuen. • Nulstil skærmen til Fabriksindstillinger (Factory Reset (Nulstil til fabriksindstillinger)).



Skærmen kan ikke justeres med joysticket	Skærmmenuen åbner ikke på skærmen	<ul style="list-style-type: none"> • Sluk skærmen, træk stikket ud og sæt det i igen, og tænd for skærmen. • Se, om skærmmenuen er låst. Hvis ja, skal du holde joysticket op/ned/til venstre/til højre i 4 sekunder for, at låse op (for flere oplysninger, bedes du se Lås af menu og tænd/sluk-knappen).
Ingen indgangssignal når betjeningsknapperne trykkes	Intet billede, LED-lyset lyser hvidt	<ul style="list-style-type: none"> • Kontroller signalkilden. Sørg for, at computeren ikke er på standby ved, at flytte musen eller trykke på en vilkårlig tast på tastaturet. • Kontroller, om videokablet er ordentligt tilsluttet. Sørg for, at computeren ikke er på standby eller i dvale ved, at flytte musen eller trykke på en vilkårlig tast på tastaturet. • Nulstil computeren eller videoafspilleren.
Billedet udfylder ikke hele skærmen	Billedet kan ikke udfylde skærmens højde eller bredde	<ul style="list-style-type: none"> • Da dvd'er har forskellige videoformater (billedformat), kan billedet muligvis ikke vises i fuld skærm. • Kør den indbyggede diagnosefunktion.
Ingen video via HDMI/DisplayPort	Hvis der sættes en dongle/dockingenhed i porten, er der ingen video, når kablet afbrydes/tilsluttes den bærbare computer	<ul style="list-style-type: none"> • Afbryd HDMI/DisplayPort-kablet fra dongle/dockingenheden, og tilslut derefter docking-HDMI/DisplayPort-kablet til den bærbare computer.



Problemer relateret til USB-portene

Almindelige symptomer	Hvad du oplever	Mulige løsninger
USB-grænsefladen virker ikke	Eksterne USB-enheder virker ikke	<ul style="list-style-type: none">• Sørg for, at skærmen er tændt.• Forbind upstream-kablet til computeren igen.• Tilslut det eksterne USB-udstyr igen (downstream-stik).• Sluk og tænd skærmen.• Genstart computeren.• Visse USB-enheder, såsom bærbar harddisk, skal bruge en kraftigere strømkilde. Slut drevet direkte til computeren.
Grænsefladen SuperSpeed USB 5 Gbps (USB 3.2 Gen1) er langsom	Eksterne enheder, der bruges med SuperSpeed USB 5 Gbps (USB 3.2 Gen1) er langsomme eller de virker slet ikke	<ul style="list-style-type: none">• Kontroller, at din computer er kompatibel med SuperSpeed USB 5 Gbps (USB 3.2 Gen1).• Nogle computere er udstyret med USB 3.2-, USB 2.0- og USB 1.1-porte. Sørg for, at du bruger den rigtige USB-port.• Forbind upstream-kablet til computeren igen.• Tilslut det eksterne USB-udstyr igen (downstream-stik).• Genstart computeren.
Trådløse eksterne USB-enheder holder op med at køre, når en USB 3.2-enhed tilsluttes	Trådløse eksterne USB-enheder reagerer langsomt eller virker kun, når afstanden mellem dem og modtageren er kort	<ul style="list-style-type: none">• Forøg afstanden mellem eksternt USB 3.2-udstyr og den trådløse USB-modtager.• Placer din trådløse USB-modtager så tæt som muligt på de trådløse USB-enheder.• Brug et USB-forlænger-kabel til, at placere den trådløse USB-modtager så langt væk fra USB 3.2-porten, som muligt.



Lovmæssige oplysninger

Bemærkninger fra FCC (kun i USA) og andre lovmæssige oplysninger

Bemærkninger fra FCC og andre lovmæssige oplysninger kan findes på www.dell.com/regulatory_compliance.



Ark med EU-produktdatabase til energimærkning og produktinformation

P2423D: <https://eprel.ec.europa.eu/qr/1057427>

P2723D: <https://eprel.ec.europa.eu/qr/1057546>

Kontakt Dell

For at kontakte Dell for spørgsmål om salg, teknisk hjælp eller kundeservice, bedes du se www.dell.com/contactdell

-  **BEMÆRK:** Tilgængeligheden varierer efter land og produkt, og nogle tjenester findes muligvis ikke i dit land.
-  **BEMÆRK:** Hvis du ikke har en aktiv internetforbindelse, kan du finde kontaktoplysninger på din købsfaktura og følgeseddel og i Dells produktkatalog.

