



Dell 27 Gamingskærm -G2722HS Brugervejledning

Model: G2722HS
Reguleringsmodel: G2722HSt



-  **BEMÆRK:** En BEMÆRKNING er vigtige oplysninger, der hjælper dig med at bruge din computer.
-  **FORSIGTIG:** FORSIGTIG angiver potentiel skader på hardware eller tab af data, hvis instruktionerne ikke følges.
-  **ADVARSEL:** ADVARSEL angiver et potentiale for materielle skader, personskader eller dødsfald.

Copyright © 2022 Dell Inc. eller dets datterselskaber. Alle rettigheder forbeholdes. Dell, EMC og andre varemærker er varemærker tilhørende Dell Inc. eller dets datterselskaber. Andre varemærker er muligvis varemærker tilhørende deres respektive ejere.

2022– 01

Rev. A00

Indhold

Sikkerhedsinstruktioner	5
Om din skærm	6
Pakkens indhold	6
Produktegenskaber	7
Identifikation af delene og betjeningsknapperne	9
Set forfra	9
Set bagfra	10
Set fra bunden	11
Skærmspecifikationer	12
Opløsningsspecifikationer	13
Forudindstillede visningsfunktioner	14
Elektriske specifikationer	15
Fysiske egenskaber	16
Miljøegenskaber	18
Stikbenenes tildeling	19
Plug-and-Play	21
LCD-skærmskvalitet og pixelpolitik	21
Ergonomics	22
Håndtering og flytning af din skærm	24
Retningslinjer for vedligeholdelse	25
Rengøring af skærmen	25
Opsætning af skærmen	26
Montering af stativet	26
Brug af hældningen og lodret forlængelse	29
Tilslutning af din skærm	30
Organisering af dine kabler	31
Beskyt din skærm med en Kensington-lås (ekstraudstyr)	32
Fjernelse af skærmstativet	33
VESA Vægmontering (ekstraudstyr)	34



Betjening af skærmen	35
Sådan tændes skærmen	35
Brug af joysticket	35
Brug af knapperne på bagsiden	36
Brug af skærmmenuen (OSD).	38
Sådan åbnes menusystemet.	38
Advarselsbeskeder i skærmmenuen	49
Låsning af betjeningsknapperne på bagsiden	52
Indstilling af den maksimale opløsning	53
Fejlfinding	54
Selvtest	54
Kør den indbyggede diagnostik..	56
Almindelige problemer.	57
Produktbestemte problemer	59
Appendiks.	60
FCC-bemærkninger (kun i USA) og andre lovgivningsmæssige oplysninger.	60
Sådan kontakter du Dell	60
EU-produktdatabase til energimærke og produktinformationsark	60



Sikkerhedsinstruktioner

⚠ ADVARSEL: Brug af andre betjeningsknapper, justeringer eller procedurer end dem, der står i denne dokumentation, kan føre til stød, elektriske farer og/eller mekaniske farer.

- Placer skærmen på en fast overflade og håndter den forsigtigt. Skærmen er skrøbelig og den kan tage skade, hvis den tabes eller udsættes for stød.
- Sørg altid for, at din skærm har en elektrisk klassificering, der virker med vekselstrømmen på stedet, hvor skærmen bruges.
- Skærmen skal opbevares i stuetemperatur. For kolde eller varme forhold kan påvirke skærmens flydende krystaller.
- Skærmen må ikke udsættes for store vibrationer eller stød. Skærmen må fx ikke puttes i et bagagerum.
- Træk stikket ud af skærmen, hvis den ikke skal bruges i længere tid.
- For at undgå elektrisk stød, må du ikke forsøge at fjerne dækslet eller komme i kontakt med delene i skærmen.

For yderligere oplysninger om sikkerhedsinstruktioner, bedes du se afsnittet Oplysninger om sikkerhed, miljø og lovgivning (SERI).



Om din skærm



Pakkens indhold

Din skærm leveres med delene i nedenstående tabel. Kontakt Dell, hvis der mangler nogen dele. Se afsnittet [Kontakt Dell](#) for yderligere oplysninger.

BEMÆRK: Nogle dele er muligvis ekstraudstyr, og de følger muligvis ikke med din skærm. Nogle funktioner er muligvis ikke tilgængelige i visse lande.

	Display (Skærm)
	Stativstang
	Stativfod
	Ledning (varierer efter land)
	DisplayPort-kabel (DisplayPort til DisplayPort)



	HDMI-kabel
	<ul style="list-style-type: none"> • Startvejledning • Oplysninger om sikkerhed, miljø og lovgivning

Produktegenskaber

Dell G2722HS skærmen har en aktiv matrix, TNT (Thin-Film Transistor), LCD (Liquid Crystal Display) og LED-baggrundslys. Skærmen har følgende egenskaber:

- 68,47 cm (27 tommer) aktivt visningsområde (målt diagonalt) 1920 x 1080 (16:9) opløsning, plus understøttelse af fuld skærm på lavere opløsninger.
- Farveskala på sRGB 99%.
- Digital forbindelsesmulighed med DisplayPort og HDMI.
- Mulighed for justering af hældning og højde.
- Aftageligt stativ og VESA™ (Video Electronics Standards Association) 100 mm monteringshuller til fleksible monteringsløsninger.
- Plug and play, hvis dette understøttes af din computer.
- Justeringer i skærmmenuen (OSD), for nem opsætning og optimering af skærmen.
- Spilforbedrede funktioner såsom Timer, Frame Rate Counter (Billedhastighed) og Dark Stabilizer (Mørk stabilisator) samt forbedrede spilfunktioner, som FPS, MOBA / RTS, SPORTS eller RPG og 3 ekstra spilfunktioner, så skærmen kan tilpasses efter eget ønske.
- Låsning af tænd/sluk-knappen og knapperne til skærmmenuen.
- Hul til lås.
- Stativlås.
- ≤ 0,3 W på standby.
- NVIDIA® G-SYNC®-kompatibel med AMD FreeSync™ Premium-teknologi, som minimerer grafiske forvrængninger som rivning af skærmen og hakken for jævne, flydende gameplay.
- Premium Panel Exchange for ro i sindet.
- Optimer øjenkomforten med en flimperfri skærm og ComfortView Plus-funktionen.



- Skærmen bruger et panel med lavt blå lys, der overholder TÜV Rheinland (hardwareløsning) på fabriksindstillingerne/standardindstillingerne. Når denne funktion slås til, reducerer den indbyggede lavt blå lys-løsning farlige emissioner af blå lys, uden at gå på kompromis med farverne.

⚠ ADVARSEL: De mulige langtidsvirkninger ved udsættelse af blå lys fra skærmen kan være beskadigelse af øjnene, herunder træthed i øjnene eller digital øjenbelastning. Funktionen ComfortView Plus er beregnet til, at reducere mængden af blå lys, der udsendes fra skærmen, så den er mere behagelig for øjnene.



Identifikation af delene og betjeningsknapperne

Set forfra



Mærkat	Beskrivelse	Brug
1	Strømindikator	Til at tænde/slukke skærmen. Når indikatoren lyser hvid, er skærmen tændt og fungerer normalt. Når indikatoren blinker hvid, er skærmen på standby.



Set bagfra



Mærkat	Beskrivelse	Brug
1	VESA-monteringshuller (100 mm x 100 mm-bag ved VESA-dækslet)	Skærmen kan vægmonteres med et VESA-kompatibelt vægophæng (100 mm x 100 mm).
2	Reguleringsmærkat	Viser en liste over myndighedsgodkendelser.
3	Frigørelsesknap til stativet	Frigør stativet fra skærmen.
4	Joystick	Bruges til styring i skærmmenuen (OSD).
5	Funktionsknapper	For yderligere oplysninger, bedes du se Betjening af skærmen .
6	Mærkat med stregkode, serienummer og servicemærke	Se dette mærkat, hvis du skal kontakte Dell for teknisk support. Servicemærket er en unik alfanumerisk identifikator, som Dell-serviceteknikere bruger til at identificere hardwaredelene på din computer og se garantioplysningerne.
7	Rille til kabelstyring	Bruges til at organisere kablerne ved, at sætte dem i rillen.



Set fra bunden

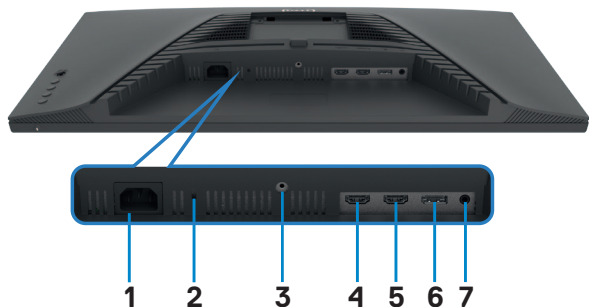

Mærkat	Beskrivelse	Brug
1	Strømsstik	Tilslut ledningen (følger med skærmen).
2	Hul til lås	Bruges til, at spænde skærmen fast med en kabellås (sælges separat).
3	Stativlås	Lås stativet fast på skærmen med en M3 x 6 mm skrue (skruen medfølger ikke).
4	HDMI-stik (HDMI 1)	Tilslut computeren med HDMI-kablet (følger med skærmen).
5	HDMI-stik (HDMI 2)	Tilslut computeren med HDMI-kablet (følger med skærmen).
6	DisplayPort	Bruges til, at tilslutte din computer med et DisplayPort-kabel (følger med skærmen).
7	Hovedtelefonstik	Tilslutning af hovedtelefoner. ⚠ ADVARSEL: Den mulige langsigtede effekt af at lytte til lyd på høj lydstyrke med hovedtelefonerne kan være skadeligt for hørelsen.



Skærmspecifikationer

Model	G2722HS
Skærmtype	Aktiv matrix - TFT LCD
Paneltype	IPS-panel
billedformat	16:9
Synlig billedmål	
Diagonalt	684,70 mm (27 tommer)
Aktivt område	
Vandret	596,74 mm (23,49 tommer)
Lodret	335,66 mm (13,22 tommer)
Område	200301,7 mm ² (310,53 tommer ²)
Pixelpitch	0,3108 mm x 0,3108 mm
PPI (Pixel per inch)	81,59
Synsvinkel	
Vandret	178° (typisk)
Lodret	178° (typisk)
Brightness (Lysstyrke)	350 cd/m ² (typisk)
Kontrastforhold	1000 til 1 (typisk)
Skærmbelægning	Anti-refleksbehandling af den forreste polarisator (3H) med en hård belægning
Baggrundsbelysning	LED-kantlyssystem
Svartid (grå til grå)	5 ms (Hurtig funktion) 2 ms (Superhurtig funktion) 1 ms (Ekstrem funktion)  BEMÆRK: På funktionen Ekstrem kan der forekomme lette artefakter på grund af overdrive. Brug funktionerne Super Fast (Superhurtig)/Fast (Hurtig) for optimal brug af skærmen, når den bruges normalt og når den bruges i spil.
Farvedybde	16,78 millioner farver
Farveskala*	sRGB 99%
Tilslutningsmuligheder	• 1 x DisplayPort 1.2-port • 2 x HDMI 2.0-port • 1 x Hovedtelefonstik (3,5 mm stik)



Kantbredde (skærmkant med aktivt område)	
Foroven	7,42 mm
Venstre/højre	7,43 mm
Forneden	20,47 mm
Justerbarhed	
Stativ med højdejustering	100 mm
Hældning	-5° til 21°
Kabelstyring	Ja
Kompatibel med Dell Display Manager (DDM)	Easy Arrange og andre nøglefunktioner
Sikkerhed	Hul til lås (kabellåsen købes separat)

* Kun på original skærm, på forudindstillingen Tilpasset.

Opløsningspecifikationer

Model	G2722HS	
Opløsningspecifikationer	HDMI	DisplayPort
Maksimal forudindstillet opløsning	1920 x 1080 på 165 Hz	
Vandret søgeområde	30 kHz til 200 kHz	
Lodret søgeområde	48 Hz til 165 Hz	
Videoegenskaber (HDMI og DisplayPort)	480p på 60 Hz, 576p på 50 Hz, 720p på 50 Hz, 720p på 60 Hz, 1080p@50Hz, 1080p@60Hz, 1080p@120Hz	



Forudindstillede visningsfunktioner

Visningsfunktioner	Vandret frekvens (kHz)	Lodret frekvens (Hz)	Pixelklok (MHz)	Synkroniser polaritet (vandret/lodret)
VGA 720 x 400	31.47	70.09	28.32	-/+
VGA 640 x 480	31.47	59.94	25.18	-/-
VESA 640 x 480	37.50	75.00	31.50	-/-
VESA 800 x 600	37.88	60.32	40.00	+/+
VESA 800 x 600	46.88	75.00	49.50	+/+
VESA 1024 x 768	48.36	60.00	65.00	-/-
VESA 1024 x 768	60.02	75.03	78.75	+/+
MAC 1152 x 864	67.50	75.00	108.00	+/+
CVT 1280 x 800	49.70	59.80	83.50	+/+
VESA 1280 x 1024	64.00	60.00	108.00	+/+
VESA 1280 x 1024	79.98	75.03	135.00	+/+
VESA 1680 x 1050	65.92	59.95	146.25	+/-
CVT 1920 x 1080	67.50	60.00	148.50	+/-
1920 x 1080	137.26	120.00	285.50	+/-
1920 x 1080	166.59	143.98	346.50	+/-
1920 x 1080	186.45	165.00	387.81	+/-



Elektriske specifikationer

Videoindgangssignaler	<ul style="list-style-type: none">• Digitalt videosignal for hver linje med 100 ohm impedans• Understøtter signalindgangene DisplayPort/HDMI
Indgangsspænding/frekvens/strøm	100-240 V vekselstrøm (AC) / 50 eller 60 Hz \pm 3 Hz / 1,5 A (maks.)
Indgangsstrøm	120 V: 30 A (maks.) 240 V: 60 A (maks.)
Strømforbrug	0,3 W (slukket) ¹ 0,3 W (på standby) ¹ 20,7 W (tændt) ¹ 43 W (maks.) ² 16,19 W (P_{ON}) ³ 50,95 kWh (TEC) ³

¹ Som angivet i EU 2019/2021 og EU 2019/2013.

² Maksimal lysstyrke- og kontrastindstilling.

³ P_{ON} : Strømforbruget når produktet er tændt er målt i henhold til Energy Star-testmetoden.

TEC: Det samlede strømforbrug i kWh er målt i henhold til Energy Star-testmetoden.

Dette dokument er kun til reference og det viser produktets målte ydeevne. Dit produkt fungerer muligvis ikke på samme måde, afhængigt af hvilken software, dele og eksternt udstyr, du har bestilt. Producenten er ikke forpligtet til at opdatere sådanne oplysninger. Derfor bør kunden ikke stole på disse oplysninger ved beslutningstagning om elektriske tolerancer eller andet. Producenten giver ingen garanti for nøjagtighed eller fuldstændighed i oplysningerne, hverken udtrykkeligt eller underforstået.



Fysiske egenskaber

Model	G2722HS
Stiktype	· DisplayPort 1.2 · HDMI 2.0
Signalkabeltype  BEMÆRK: Dell-skærme er designet til at virke optimalt med videokablerne, der følger med skærmen. Da Dell ikke har kontrol over de forskellige kabelleverandører på markedet, samt hvilke materialer, stik og fremstillingsmetoder, der bruges til at fremstille disse kabler, garanterer Dell ikke at videbilledet virker med kabler, der ikke følger med Dell-skærmen.	DisplayPort-kabel 1,8 meter HDMI-kabel 1,0 meter
Mål (med stativ)	
Højde (trækket ud)	492,95 mm (19,41 tommer)
Højde (trykket ned)	392,95 mm (15,47 tommer)
Bredde	611,60 mm (24,08 tommer)
Dybde	190,37 mm (7,49 tommer)
Mål (uden stativ)	
Højde	363,41 mm (14,31 tommer)
Bredde	611,60 mm (24,08 tommer)
Dybde	63,14 mm (2,49 tommer)
Stativmål	
Højde (trækket ud)	386,00 mm (15,20 tommer)
Højde (trykket ned)	337,49 mm (13,29 tommer)
Bredde	230,25 mm (9,06 tommer)
Dybde	190,37 mm (7,49 tommer)
Vægt	
Vægt med emballage	9,08 kg (20,01 pund)
Vægt med stativ og kabler	6,48 kg (14,28 pund)



Vægt uden stativ (til vægmontering og brug af et VESA-ophæng - uden kabler)	4,64 kg (10,23 pund)
Stativets vægt	1,52 kg (3,35 pund)



Miljøegenskaber

Overensstemmende standarder	
• I overensstemmelse med RoHS-reglerne	
• BFR/PVC-reduceringsskærm (med et kredsløb, der er lavet af BFR/PVC-fri laminater)	
• Arsenikfrit glas og kviksølvfri til panelet	
Temperatur	
I brug	0°C til 40°C (32°F til 104°F)
Ikke i brug	-20°C til 60°C (-4°F til 140°F)
Luftfugtighed	
I brug	10% til 80% (ikke kondenserende)
Ikke i brug	5% til 90% (ikke kondenserende)
Højde	
I brug	5.000 m (16.404 fod) (maksimum)
Ikke i brug	12.192 m (40.000 fod) (maksimum)
Varmefordeling	
	146,72 BTU/time (maksimum)
	70,63 BTU/time (tændt)



Stikbenenes tildeling

DisplayPort

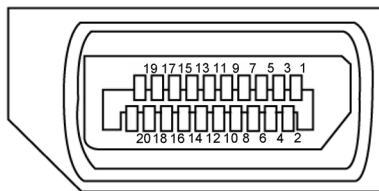

Stikben-nummer	20-stikben på siden af tilsluttede signalkabel	Stikben-nummer	20-stikben på siden af tilsluttede signalkabel
1	ML3(n)	11	GND
2	GND	12	ML0(p)
3	ML3(p)	13	CONFIG1
4	ML2(n)	14	CONFIG2
5	GND	15	AUX CH (p)
6	ML2(p)	16	GND
7	ML1(n)	17	AUX CH (n)
8	GND	18	Registrering af stiktilslutning
9	ML1(p)	19	Retur
10	ML0(n)	20	DP_PWR



HDMI-stik

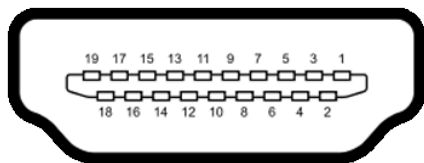

Stikben-nummer	19-stikben på siden af tilsluttede signalkabel	Stikben-nummer	19-stikben på siden af tilsluttede signalkabel
1	TMDS DATA 2+	11	TMDS KLOK BESKYTTET
2	TMDS DATA 2 BESKYTTET	12	TMDS KLOK-
3	TMDS DATA 2-	13	CEC
4	TMDS DATA 1+	14	Reserveret (N.C. på enheden)
5	TMDS DATA 1 BESKYTTET	15	DDC KLOK (SCL)
6	TMDS DATA 1-	16	DDC DATA (SDA)
7	TMDS DATA 0+	17	DDC/CEC jordforbindelse
8	TMDS DATA 0 BESKYTTET	18	+5 V EFFEKT
9	TMDS DATA 0-	19	REGISTRERING AF STIKTILSLUTNING
10	TMDS KLOK+		



Plug-and-Play

Du kan installere skærmen i alle systemer, der kan bruge Plug-and-Play. Skærmen forsyner automatisk computersystemet med sine EDID-oplysninger med DDC-protokollerne (Display Data Channel), så computeren kan konfigurere sig selv og optimere skærmindstillingerne. De fleste skærminstallationer sker automatiske. Du kan vælge forskellige indstillinger, hvis det ønskes. For yderligere oplysninger om justering af skærmens indstillinger, bedes du se afsnittet **Betjening af skærmen**.

LCD-skærmkvalitet og pixelpolitik

Under fremstilling af LCD-skærme er det ikke ualmindeligt, at en eller flere pixler låser sig fast i én tilstand. Disse kan være svære at se, og de påvirker ikke skærmkvaliteten eller dens funktionsdygtighed. For yderligere oplysninger om Dells skærmkvalitet og pixelpolitik, bedes du se www.dell.com/pixelguidelines.



Ergonomics

△ FORSIGTIG: Forkert eller langvarig brug af tastaturet kan føre til personskader.

△ FORSIGTIG: Brug af skærmen i længere tid, kan belaste øjnene.

For komfort og effektivitet, bedes du overholde følgende retningslinjer, når du opsætter og bruger din computers arbejdsstation:

- Placer din computer, så skærmen og tastaturet er lige foran dig, når du arbejder. Særlige hylder kan købes i almindelig handel, som kan hjælpe dig med at placere dit tastatur rigtigt.
- For at reducere risikoen for øjenbelastning og smerter i nakke/armme/ryg/skulder ved brug af skærmen i længere tid ad gang, anbefaler vi at du:
 1. Sæt skærmen ca. 50-70 cm fra dine øjne.
 2. Blink ofte for at fugte eller genopfriske øjnene, når du bruger skærmen.
 3. Tag regelmæssigt pauser i 20 minutter hver anden time.
 4. Kik væk fra skærmen og kik på en fjern genstand 20 meter væk i mindst 20 sekunder i pauserne.
 5. Lav strækøvelser for at aflaste spændinger i nakke/arm/ryg/skuldre i pauserne.
- Sørg for, at skærmen er i øjenhøjde eller lidt lavere, når du sidder foran skærmen.
- Juster skærmens hældning, kontrast og lysstyrke.
- Juster belysningen omkring dig (såsom overliggende lys, bordlamper og gardiner eller persienner på nærliggende vinduer) for at minimere refleksioner og blænding på skærmen.
- Brug en stol, der støtter din nedre ryg ordentligt.
- Hold underarmene i samme højde som dine håndled i en neutral, behagelig position, når du bruger tastaturet og musen.
- Giv altid plads til at hvile dine hænder, når du bruger tastaturet og musen.
- Lad dine overarme hvile naturligt på begge sider.
- Sørg for, at dine fødder hviler fladt på gulvet.
- Når du sidder ned, skal du sørge for, at vægten af dine ben er på dine fødder og ikke på den forreste del af dit sæde. Juster stolens højde, eller brug en fodstøtte hvis nødvendigt for, at opretholde en korrekt kropsholdning.
- Varier dine arbejdsaktiviteter. Prøv at organisere dit arbejde, så du ikke behøver at sidde ned og arbejde i længere tid ad gangen. Prøv at stå op, eller rejs dig op og gå rundt med jævne mellemrum.



- Hold området under dit skrivebord fri for forhindringer og kabler og ledninger, der kan gøre det ubehageligt at sidde ned, eller som man kan falde over.

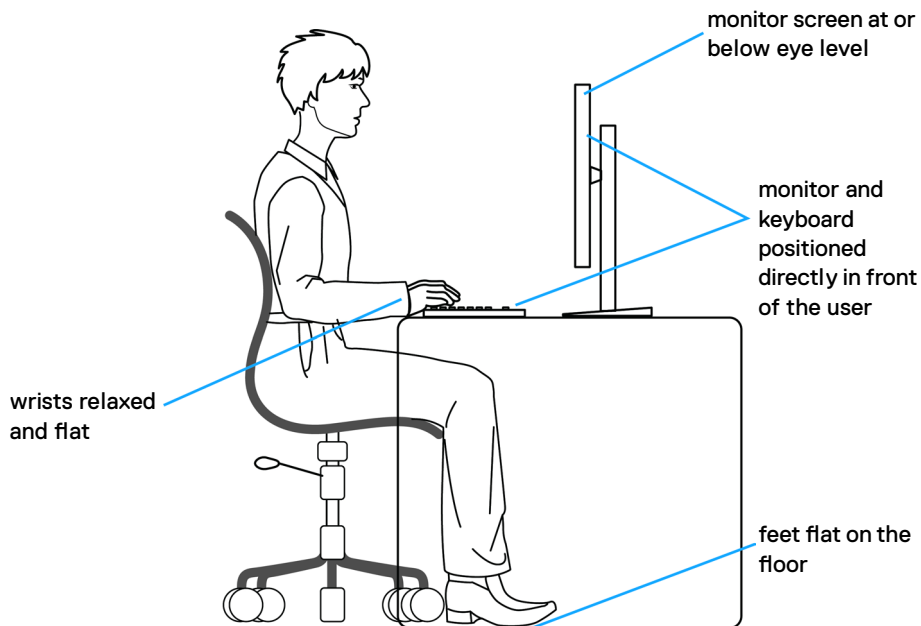

Håndtering og flytning af din skærm

For at sikre, at skærmen håndteres sikkert, når du løfter eller flytter den, skal du følge nedenstående retningslinjer:

- Sluk computeren og skærmen, før du flytter eller løfter skærmen.
- Afbryd alle kabler fra skærmen.
- Læg skærmen i originalemballagen med de originale emballagematerialer.
- Hold fast i skærmens nederste kant og undgå at påføre for stort et tryk, når du løfter eller flytter skærmen.

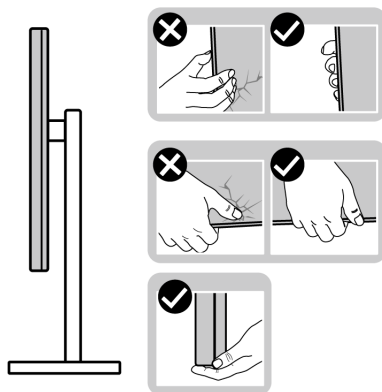

- Når du løfter eller flytter skærmen, skal du sikre dig, at skærmen vender væk fra dig selv, og ikke trykke på skærmområdet for at undgå ridser eller skader.

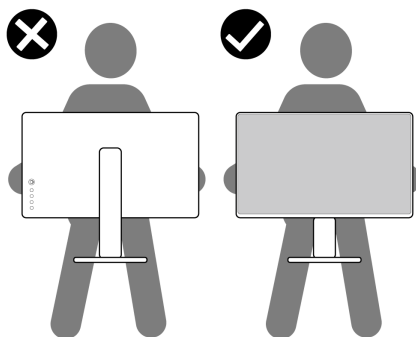

- Undgå, at udsætte skærmen for pludselige stød eller vibrationer, når du transporterer den.



- Når du løfter eller flytter skærmen, må den ikke vendes på hovedet, når du holder i stativfoden eller stativstangen. Dette kan føre til utilsigtet beskadigelse af skærmen eller personskader.

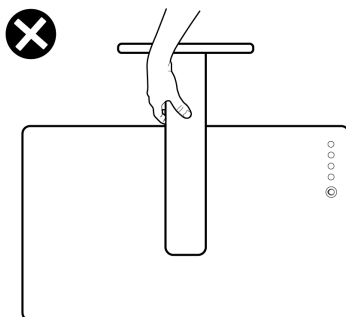

Retningslinjer for vedligeholdelse

Rengøring af skærmen

⚠ ADVARSEL: Før du rengør skærmen, skal du trække skærmens ledning ud af stikkontakten.

⚠ FORSIGTIG: Læs og følg [Sikkerhedsinstruktionerne](#), inden du rengør skærmen.



De bedste fremgangsmåder kan findes i instruktionerne på listen nedenfor, når du udpakker, rengør og håndterer skærmen:

- For at rengøre din antistatiske skærm, skal du fugte en blød, ren klud let med vand. Brug om muligt særlige skærmklude eller rens, der er beregnet til antistatiske belægninger. Brug ikke benzen, fortynder, ammoniak, slibende rengøringsmidler eller trykluft.
- Brug en let fugtet, blød klud til, at rengøre skærmen. Undgå at bruge nogen rengøringsmidler overhovedet, da nogle rengøringsmidler efterlader en mælkeagtig film på skærmen.
- Hvis du bemærker hvidt pulver, når du pakker din skærm ud, skal du tørre den af med en klud.
- Håndter din skærm med forsigtighed, da ridser på en mørk skærm er mere tydelige end på en lysere skærm.
- For at opretholde den bedste billedkvalitet på din skærm, skal du bruge en pauseskærm, der skifter dynamisk, og sluk for din skærm, når den ikke er i brug.



Opsætning af skærmen

Montering af stativet

-  **BEMÆRK:** Stativet er ikke sat på skærmen, når den sendes fra fabrikken.
-  **BEMÆRK:** Følgende instruktioner gælder kun for det stativ, der følger med skærmen. Hvis du bruger et stativ, som du har købt af en anden forhandler, skal du følge installationsvejledningen, der fulgte med stativet.

Sådan monteres skærmstativet:

1. Sæt stativstangen på stativfoden.
2. Åbn skruehåndtaget på bunden af stativfoden, og drej det med uret for, at spænde stativet fast.
3. Luk skruehåndtaget.

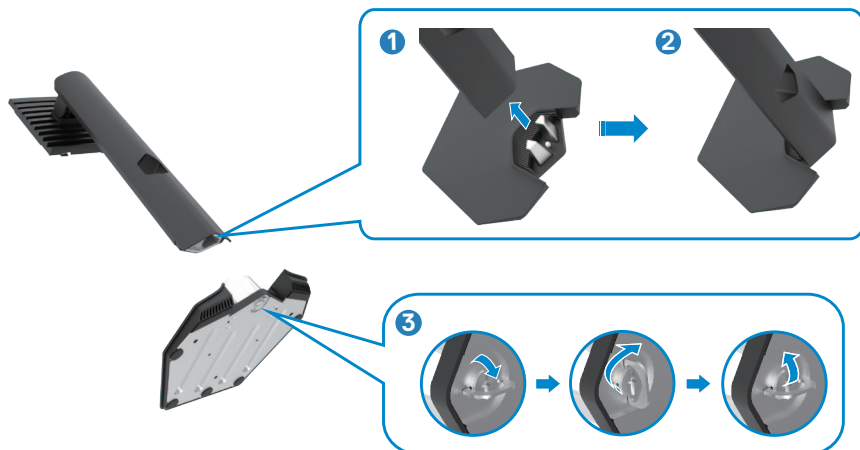

4. Åbn beskyttelsesdækslet på skærmen for, at åbne til VESA-stikket på skærmen.



BEMÆRK: Inden stativet sættes på skærmen, skal du sikre dig, at frontpladens flap er åbnet, så der er plads til montering.

5. Tryk tappene på stativstangen ind i åbningerne på skærmens bagdæksel, og tryk hele stativet ned for, at klikke det på plads.



6. Hold i stativstangen, løft skærmen forsigtigt og placer den derefter på en plan overflade.



BEMÆRK: Hold ordentligt fast i stativstangen, når du løfter skærmen for at undgå utilsigtet skade.

7. Løft beskyttelsesdækslet fra skærmen.

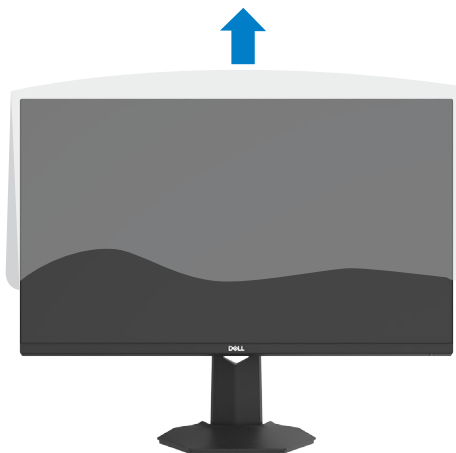

Brug af hældningen og lodret forlængelse

BEMÆRK: Følgende instruktioner gælder kun for det stativ, der følger med skærmen. Hvis du bruger et stativ, som du har købt af en anden forhandler, skal du følge installationsvejledningen, der fulgte med stativet.

Hældning

Med stativet sat på skærmen, er det muligt at hælde skærmen til den ønskede vinkel.



Iodret forlængelse

Stativet kan udvides opad til 100 mm lodret. Billedet herunder viser, hvordan stativet kan trækkes lodret op.

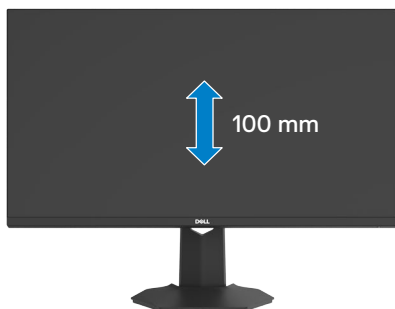

BEMÆRK: Stativet er ikke sat på skærmen, når den sendes fra fabrikken.



Tilslutning af din skærm

⚠ ADVARSEL: Inden du påbegynder nogen af procedurerne i dette afsnit, skal du først følge [Sikkerhedsinstruktionerne](#).

✍ BEMÆRK: Dell-skærme virker bedst med kablerne fra Dell, der følger med i pakken. Dell garanterer ikke ordentligt videokvalitet og ydeevne, hvis kabler fra andre producenter end Dell bruges.

✍ BEMÆRK: Før kablerne gennem kabelåbningen, før du slutter dem til skærmen.

✍ BEMÆRK: Tilslut ikke alle kablerne til computeren på samme tid.

✍ BEMÆRK: Billederne er kun til reference. Computerens udseende kan variere.

Sådan slutter du din skærm til computeren:

1. Sluk computeren.
2. Sæt DisplayPort/HDMI-kablet i skærmen og i computeren.
3. Tænd for skærmen.
4. Vælg den rigtige indgangskilde i skærmmenuen, og tænd derefter computeren.

Tilslutning af HDMI-kablet



Tilslutning af DP-kablet

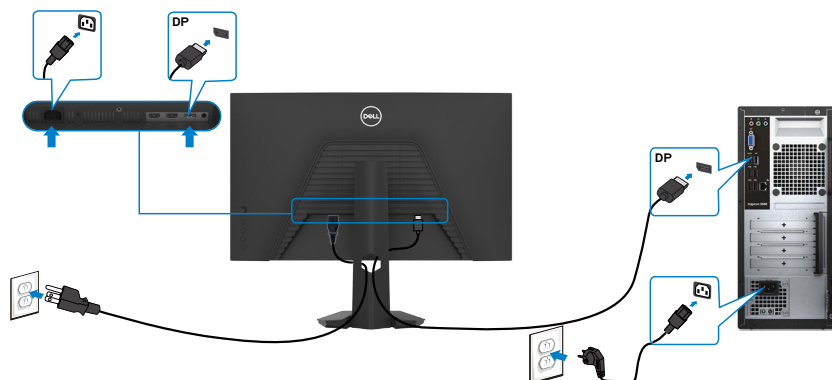

Organisering af dine kabler



Når du har tilsluttet alle nødvendige kabler til din skærm og computer (se kabelforbindelserne i afsnittet [Tilslutning af din skærm](#)) skal du organisere alle kabler, som vist ovenfor.



Beskyt din skærm med en Kensington-lås (ekstraudstyr)

Hullet til låsen findes for nederen på skærmen. (Se [Hul til lås](#))

For yderligere oplysninger om brug af Kensington-låsen (købes separat), bedes du se dokumentationen, der følger med låsen.

Spænd din skærm fast til et bord med Kensington-låsen.

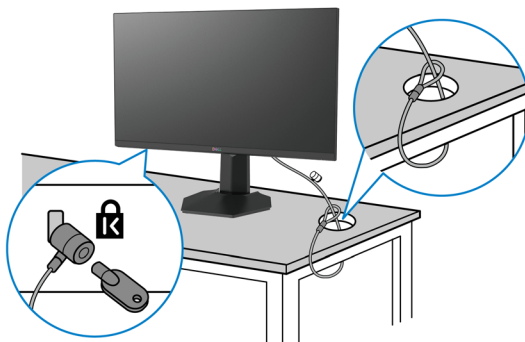

BEMÆRK: Billedet er kun til reference. Låsens udseende kan variere.



Fjernelse af skærmstativet

⚠ FORSIGTIG: For at forhindre ridser på LCD-skærmen, når stativet fjernes, skal du sørge for at lægge skærmen på en blød og ren overflade.

📌 BEMÆRK: Følgende instruktioner gælder kun for det stativ, der følger med skærmen. Hvis du bruger et stativ, som du har købt af en anden forhandler, skal du følge installationsvejledningen, der fulgte med stativet.

Sådan fjernes stativet:

1. Læg skærmen på en blød klud eller pude.
2. Hold frigørelsesknappen til stativet nede.
3. Løft stativet op og væk fra skærmen.

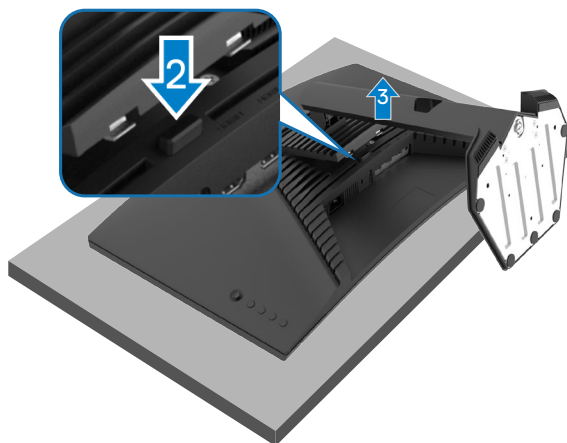

VESA Vægmontering (ekstraudstyr)



BEMÆRK: Brug M4 x 10 mm skruer til, at spænde skærmen fast på vægophænget.

Se instruktionerne, der følger med det VESA-kompatible vægophæng.

1. Læg skærmen på en blød klud eller pude på et stabilt fladt bord.
2. Fjernelse af skærmstativet (**Fjernelse af skærmstativet**).
3. Brug en stjerneskruetrækker til, at fjerne de fire skruer, der fastholder plastikdækslet.
4. Spænd monteringsbeslaget fra vægophænget fast på skærmen.
5. Montering af skærmen på væggen For at montere skærmen på væggen, bedes du dokumentationen, der fulgte med vægophænget.

BEMÆRK: Kun til brug med UL-, CSA- eller GS-godkendte vægophæng, der kan bære op til 18,72 kg (41,24 pund).



Betjening af skærmen

Sådan tændes skærmen

Tryk på  knappen for, at tænde skærmen.



Brug af joysticket

Du kan konfigurere indstillingerne i skærmmenuen med joysticket på bagsiden af skærmen.



1. Tryk på joystick-knappen for, at åbne hovedskærmmenuen.
2. Tryk joysticket op/ned/venstre/højre for, at skifte mellem punkterne.
3. Tryk på joystick-knappen igen for, at bekræfte indstillingen og afslutte.

Joystick Beskrivelse



- Når skærmmenuen er åben, skal du trykke på knappen for, at bekræfte dit valg og for at gemme indstillingerne.
 - Når skærmmenuen er lukket, skal du trykke på knappen for, at åbne skærmmenuen. Se [Sådan åbnes menusystemet](#).
-





- Til 2-vejs retningsbestemt navigation (højre og venstre).
- Tryk til højre for, at åbne undermenuen.
- Tryk til venstre for, at lukke undermenuen.
- Skru op (højre) eller ned (venstre) for parametrene i det valgte menupunkt.





- Til 2-vejs retningsbestemt navigation (op og ned).
- Skifter mellem menupunkterne.
- Skru op (op) eller ned (ned) for parametrene i det valgte menupunkt.

Brug af knapperne på bagsiden

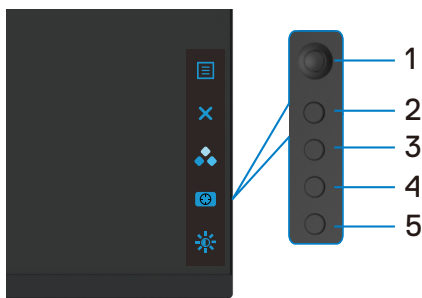
Brug betjeningsknapperne bag på skærmen til, at åbne skærmmenuen og genvejsknapperne.



Følgende tabel beskriver knapperne på bagsiden:

Knap på bagside	Beskrivelse
1  Menu	Brug denne menu -knap til, at åbne skærmmenuen og vælge punkterne i menuerne. Se Sådan åbnes menusystemet .
2  Exit (Afslut)	Bruges til, at lukke skærmen.



Knap på bagside	Beskrivelse
<p>3</p>  <p>Genvejstast: Preset Modes (Forudindstillede funktioner)</p>	<p>Vælg en foretrukket farvefunktion på listen over forudindstillede funktioner.</p>
<p>4</p>  <p>Genvejstast: Dark Stabilizer (Mørk stabilisator)</p>	<p>Til at åbne menuen Dark Stabilizer (Mørk stabilisator).</p>
<p>5</p>  <p>Genvejstast: Brightness (Lysstyrke)/ Contrast (Kontrast)</p>	<p>Brug denne knap til at få direkte adgang til skyderne til justering af Brightness (Lysstyrke)/Contrast (Kontrast).</p>

Når du trykker på en af disse knapper (undtagen joystick-knappen), åbner skærmmenuens statuslinje for, at vise de aktuelle indstillinger i nogle af punkterne i skærmmenuen.

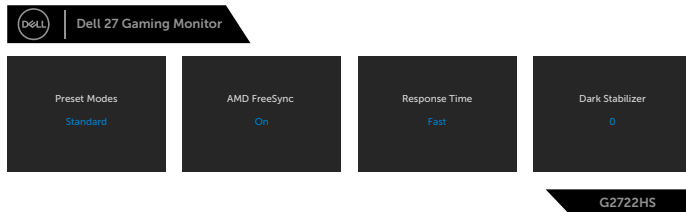

Brug af skærmmenuen (OSD)

Sådan åbnes menusystemet.

Ikon	Menu og undermenuer	Beskrivelse
	Game (Spil)	Brug denne menu til, at tilpasse din visuelle spiloplevelse.

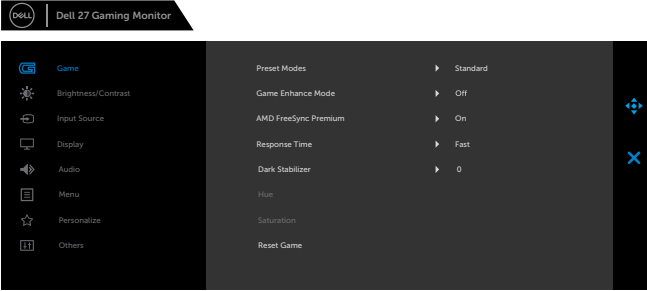

G2722HS

Preset Modes (Forudindstillede funktioner)

Giver dig mulighed for, at vælge på en liste over Preset color modes (Forudindstillede farvefunktioner).

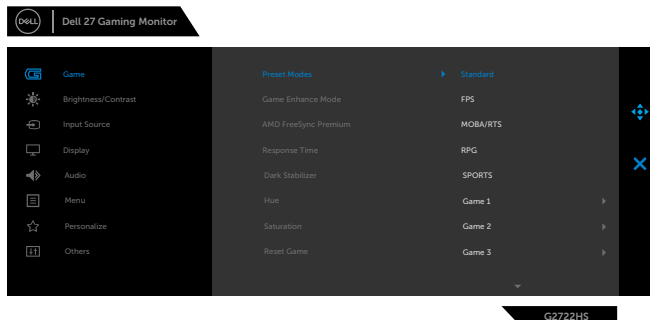

- ♦ **Standard:** Indlæser skærmens standardfarveindstillinger. Dette er standardindstillingen.
- ♦ **FPS:** Indlæser farveindstillingerne, der er ideelle til First Person Shooter-spil.
- ♦ **MOBA/RTS:** Indlæser farveindstillingerne, der er ideelle til spil, som Multiplayer Online Battle Arena(MOBA) og Real-time Strategy(RTS).
- ♦ **RPG:** Indlæser farveindstillingerne, der er ideelle til rollespil.
- ♦ **SPORTS (SPORT):** Indlæser farveindstillingerne, der er ideelle til sportsspil.



Ikon	Menu og undermenuer	Beskrivelse
		<ul style="list-style-type: none">◆ Game 1 (Spil 1)/Game 2(Spil 2)/Game 3(Spil 3): Giver dig mulighed for, at justere indstillinger som Color (Farver), Response Time (Svartid) og Dark Stabilizer (Mørk stabilisator) efter eget ønske.◆ Warm (Varm): Viser farverne i lavere farvetemperaturer. Skærmen ser varmere ud med en rød eller gul farvetone.◆ Cool (Kold): Viser farverne i en højere farvetemperatur. Skærmen ser køligere ud med en blå farvetone.◆ Custom Color (Brugerdefinerede farver): Giver dig mulighed for manuelt at justere farveindstillingerne. Tryk på joysticket for, at justere værdierne i Gain (Forstærkning), Offset (Forskydning), Hue (Farvetone) og Saturation (Farvemætning), og opret din egen forudindstillede farvefunktion.



Ikon	Menu og undermenuer	Beskrivelse
------	---------------------	-------------

Game Enhance Mode (Spilforbedringsfunktion)

Funktionen har tre tilgængelige funktioner til, at forbedre din spiloplevelse.

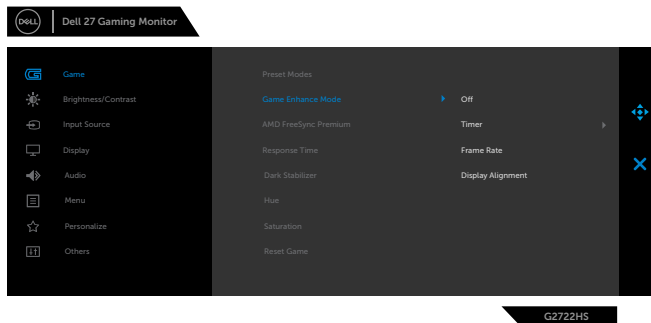

♦ **Off (Fra)**

Vælges for at deaktivere funktionerne i **Game Enhance Mode (Spilforbedringsfunktion)**.

♦ **Timer**

Giver brugeren mulighed for, at slå timeren for oven til højre på skærmen til og fra. Timeren viser, hvor lang tid, der er gået, siden spillet startede. Vælg et punkt på listen over tidsintervaller, så du kan se, hvor meget tid, der er tilbage.

♦ **Frame Rate (Billedhastighed)**

Når dette punkt slås til, kan du se hvor mange billeder, der vises i sekundet, når du spiller spil. Jo højere hastigheden er, jo mere jævnt vises bevægelserne.

♦ **Display Alignment (Skærmtilpasning)**

Når dette punkt slås til, kan det hjælpe med at opnå den perfekte tilpasning af videoindholdet på flere skærme.







AMD FreeSync Premium

Giver dig mulighed for, at slå AMD FreeSync Premium til og fra.

Hvis du vælger **On (Til)** og sætter skærmen på den højeste billedhastighed, kan du fjerne både indgangsforsinkelser og skærmafrydelser, så spillet kører mere jævnt.

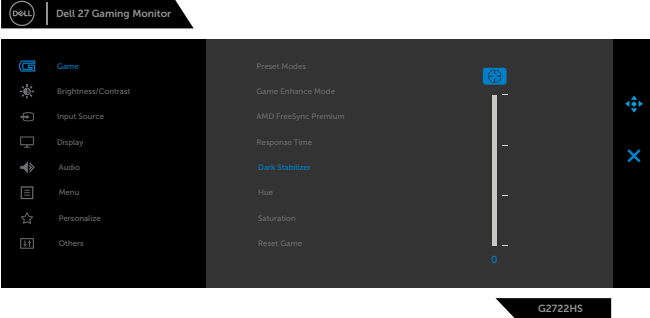
BEMÆRK: For at sætte skærmen på den højeste billedhastighed, bedes du se afsnittet **Sådan sættes skærmen på den højeste billedhastighed.**



Ikon	Menu og undermenuer	Beskrivelse
	Response Time (Svartid)	Giver dig mulighed for, at sætte Response Time (Svartid) på Fast (Hurtig) , Super Fast (Superhurtig) eller Extreme (Ekstrem) .
	Dark Stabilizer (Mørk stabilisator)	Forbedrer synligheden i de mørke spils scenarier. Jo højere værdien (0 til 3) er, desto mere synligt bliver billedet i et mørkt miljø.
		
	Hue (Farvetone)	<p>Denne funktion kan skifte farven på videobilledet til grøn eller lilla. Dette bruges til at justere den ønskede hudfarve. Brug joysticket til at justere farvetonen fra 0 til 100. Tryk joysticket opad for, at forøge den grønne nuance på videobilledet. Tryk joysticket nedad for, at forøge den lilla nuance på videobilledet.</p> <p>BEMÆRK: Det er kun muligt, at justere farvetonen på funktionerne FPS, MOBA/RTS, RPG, SPORTS (SPORT).</p>
	Saturation (Farvemætning)	<p>Denne funktion kan justere farvemætningen på videobilledet. Brug joysticket til, at justere farvemætningen fra 0 til 100. Tryk joysticket opad for, at skrue op for farverne på videobilledet. Tryk joysticket nedad for, at skrue ned for farverne på videobilledet.</p> <p>BEMÆRK: Farvemætningen kan kun justeres på funktionerne FPS, MOBA/RTS, RPG, SPORTS (SPORT).</p>
	Reset Game (Nulstil spil)	Nulstil alle indstillinger i menuen Game (Spil) til fabriksindstillingerne.



Ikoner Menu og undermenyer



Brightness (Lysstyrke)/ Contrast (Kontrast)

Beskrivelse

Justerer skærmens lysstyrke og kontrast.

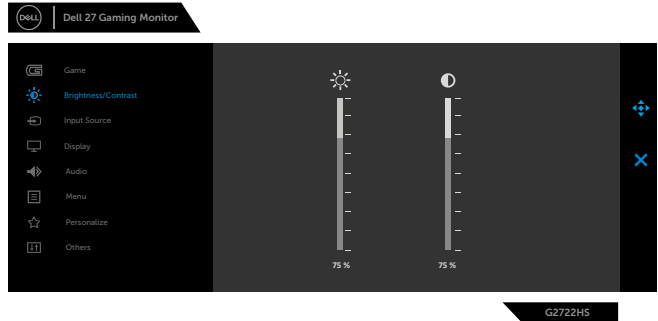

Brightness (Lysstyrke)

Brightness (Lysstyrke) justerer lysstyrken på baggrundsløset (mindst 0; højst 100).

Tryk joysticket Op for, at skruer op for lysstyrken.

Tryk joysticket Ned for, at skruer ned for lysstyrken.

Contrast (Kontrast)

Juster først **Brightness (Lysstyrke)**, og juster derefter kun **Contrast (Kontrast)**, hvis billedet skal justeres yderligere.

Tryk joysticket op for, at skruer op for kontrasten, og tryk joysticket ned for, at skruer ned for kontrasten (mellem 0 og 100).

Contrast (Kontrast) justerer forskellen mellem de mørke og lyse områder på skærbilledet.



Input Source (Indgangskilden)

Skift mellem de forskellige videosignaler, der muligvis er tilsluttet din skærm.

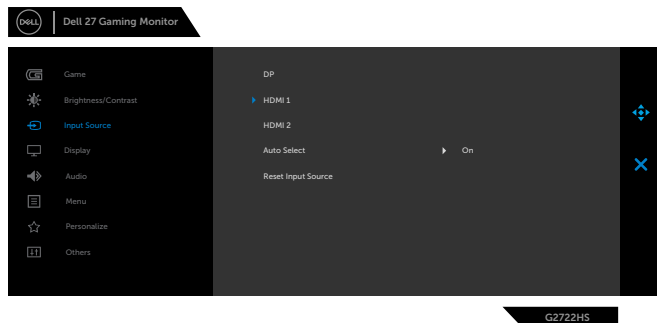

Ikon	Menu og undermenyer	Beskrivelse
	DP	Vælg indgangen DP , når du bruger DP -stikket (DisplayPort). Tryk på joystick-knappen igen for, at bekræfte valget.
	HDMI 1	Vælg indgangen HDMI 1 eller HDMI 2 , når du bruger stikket HDMI-stikket. Tryk på joystick-knappen igen for, at bekræfte valget.
	HDMI 2	
	Auto Select (Vælg automatisk)	Tænd for funktionen, så skærmen automatisk søger efter tilgængelige indgangskilder. Tryk på joystick-knappen igen for, at bekræfte valget.
	Reset Input Source (Nulstil indgangskilde)	Nulstiller indstillingerne i Input Source (Indgangskilde) til fabriksindstillingerne.



Display (Skærm) Brug menuen Skærm til, at justere billedet.

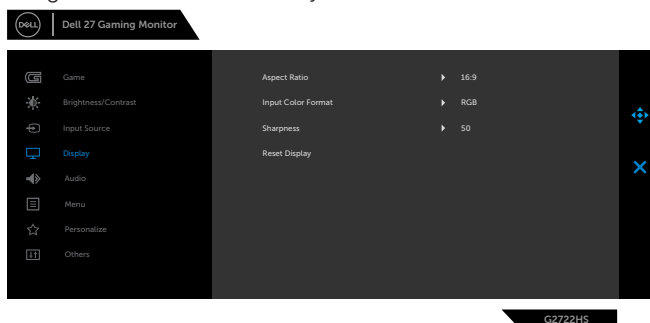

Aspect Ratio (billedformat)

Juster forholdet mellem bredde og højde på et billede, ved at sætte det på **16:9**, **4:3** eller **5:4**.



Ikon	Menu og undermenyer	Beskrivelse
	Input Color Format (Farveformat på indgang)	<p>Gør det muligt for dig at indstille videoindgangen til:</p> <ul style="list-style-type: none"> ♦ RGB: Vælg denne indstilling, hvis din skærm er sluttet en computer eller en medieafspiller, der understøtter RGB-output med et DisplayPort- eller HDMI-kabel. ♦ YCbCr: Vælg dette punkt, hvis din medieafspiller kun kan bruges med YCbCr-udgangen.
		 <p>Dell 27 Gaming Monitor</p> <p>Game Brightness/Contrast Input Source Display Audio Menu Personalize Others</p> <p>Aspect Ratio Input Color Format → RGB Sharpness YCbCr Reset Display</p> <p>G2722HS</p>
	Sharpness (Skarphed)	<p>Gør billedet skarpere eller blødere.</p> <p>Tryk joysticket op og ned for, at justere skarpheden fra '0' til '100'.</p>
	Reset Display (Nulstil skærm)	<p>Nulstiller alle indstillinger i menuen Display (Skærm) til fabriksindstillingerne.</p>
	Audio	 <p>Dell 27 Gaming Monitor</p> <p>Game Brightness/Contrast Input Source Display Audio Menu Personalize Others</p> <p>Volume → 50 Reset Audio</p> <p>G2722HS</p>
	Volume (Lydstyrke)	<p>Giver dig mulighed for, at indstille lydstyrken på hovedtelefonstikket.</p> <p>Brug joysticket til, at justere lydstyrken fra 0 til 100.</p>
	Reset Audio (Nulstil lyden)	<p>Nulstiller alle indstillinger i menuen Audio til fabriksindstillingerne.</p>

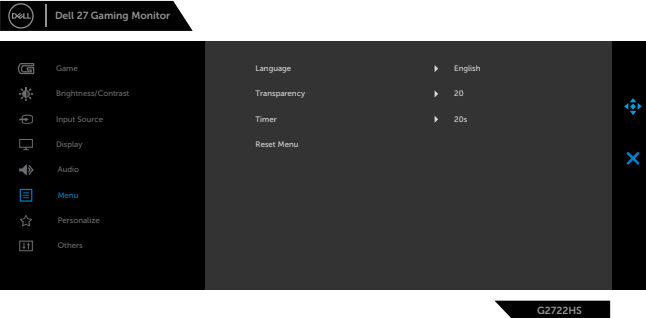

Ikon	Menu og undermenuer	Beskrivelse
	Menu	<p>Vælg dette punkt for at justere indstillingerne til skærmmenuen, såsom sproget, hvor lang tid menuen bliver på skærmen osv.</p> 
	Language (Sprog)	<p>Vælg et af de 8 sprog, som skærmmenuen kan vises på. (Engelsk, spansk, fransk, tysk, brasiliansk portugisisk, russisk, forenklet kinesisk eller japansk).</p>
	Transparency (Gennemsigtighed)	<p>Vælg dette punkt for, at ændre menuens gennemsigtighed ved, at trykke joysticket op eller ned (min. 0/maks. 100).</p>
	Timer	<p>OSD Hold Time (Skærmmenuens åbningstid): Indstiller, hvor længe skærmmenuen skal stå åben, efter du har trykket på en knap. Tryk på joysticket for, at justere justeringsknappen i trin på 1 sekund fra 5 til 60 sekunder.</p>
	Reset Menu (Nulstil menu)	<p>Nulstil alle indstillinger i hovedmenuen til fabriksindstillingerne.</p>



Ikon	Menu og undermenyer	Beskrivelse
------	---------------------	-------------



Personalize (Tilpas)

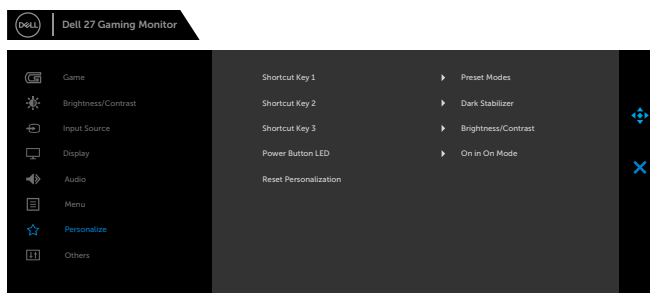

G2722HS

Shortcut key 1 (Genvejstast 1)	Det kan sætte til en af følgende Preset Modes (Forudindstillede funktioner) , Game Enhance Mode (Spilforbedringsfunktion) , AMD FreeSync Premium , Dark Stabilizer (Mørk stabilisator) , Brightness (Lysstyrke)/Contrast (Kontrast) , Input Source (Indgangskilde) , Aspect Ratio (Billedformat) , Volume (Lydstyrke) som genvejstast.
Shortcut key 2 (Genvejstast 2)	
Shortcut key 3 (Genvejstast 3)	
Power Button LED (Lyset i tænd/sluk-knappen)	Giver dig mulighed for, at vælge On in On Mode (Til, når tændt) , Off in On Mode (Fra, når tændt) eller Off in On/Standby Mode (Fra, når tændt/på standby) for, at indstille strømlysendikatoren for, at spare på strømmen.
Reset Personalization (Nulstil tilpasning)	Nulstiller alle indstillinger i menuen Personalize (Tilpas) til fabriksindstillingerne.



Ikon **Menu og undermenyer**

Beskrivelse



Others (Andre)

Vælg dette punkt for, at justere punkterne i skærmmenuen, såsom **DDC/CI**, **LCD conditioning** (LCD-konditionering) osv.

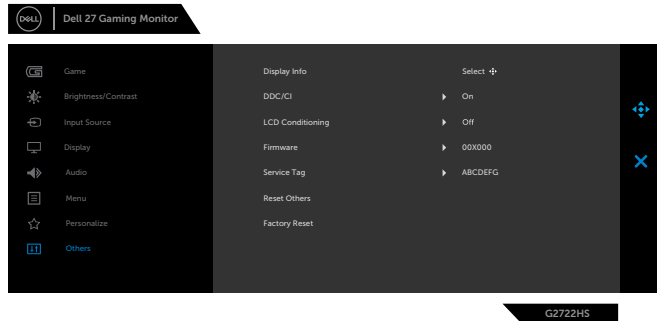

Display Info (Display InfoVis info)

Viser skærmens aktuelle indstillinger.

DDC/CI

Med **DDC/CI** (Display Data Channel/Command Interface) giver dig mulighed for at justere funktioner, som lysstyrke og farvebalance på skærmen med softwaren, der er installeret på din computer. Du kan slå denne funktion fra ved, at vælge **Off (Fra)**.

Aktivér denne funktion for, at få den bedste brugeroplevelse og for at optimere skærmens ydeevne.

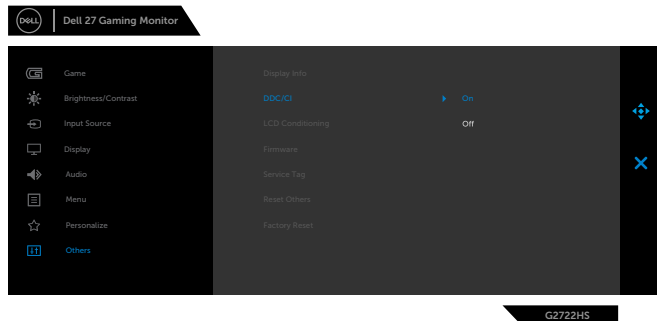

Ikón	Menu og undermenuer	Beskrivelse
	LCD conditioning (LCD-konditionering)	Hjælper med at reducere mindre tilfælde af billedretention. Afhængigt af graden af billedretention, kan det tage noget tid at køre programmet. Du kan slå funktionen fra, ved at vælge On (Til) .
		 <p>The screenshot shows the Dell 27 Gaming Monitor OSD menu. The 'LCD Conditioning' option is highlighted in blue and is currently set to 'On'. Other menu options include Game, Brightness/Contrast, Input Source, Display, Audio, Menu, Personalize, and Others. The monitor model 'G2722HS' is visible in the bottom right corner.</p>
	Firmware	Viser din skærms firmwareversion.
	Service Tag (Servicemærke)	Viser Servicemærket. Servicemærket er et unikt alfanumerisk ID, der giver Dell mulighed for at identificere produktspecifikationer og se garantioplysningerne.
		BEMÆRK: Servicemærket står også på et mærkat bag på skærmen.
	Reset Others (Nulstil andre)	Nulstiller alle indstillinger i menuen Others (Andre) til fabriksindstillingerne.
	Factory Reset (Fabriksnulstilling)	Gendanner alle forudindstillede værdier til fabriksindstillingerne.



Advarselsbeskeder i skærmmenuen

Hvis skærmen ikke understøtter en bestemt opløsning, vises følgende besked:

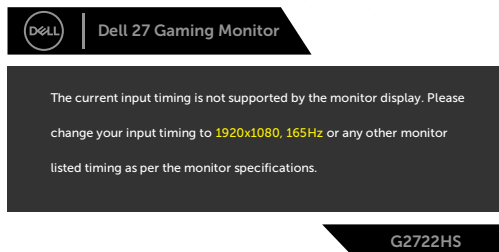

Dette betyder, at skærmen ikke kan synkronisere med signalet, den modtager fra computeren. Du kan finde skærmens vandrette og lodrette frekvensområder i afsnittet [Skærmspecifikationer](#). Den anbefalede indstilling er 1920 x 1080.

BEMÆRK: Beskeden, der vises på skærmen, varierer afhængigt af det brugte indgangskabel.

Før DDC/CI-funktionen deaktiveres, vises følgende meddelelse:

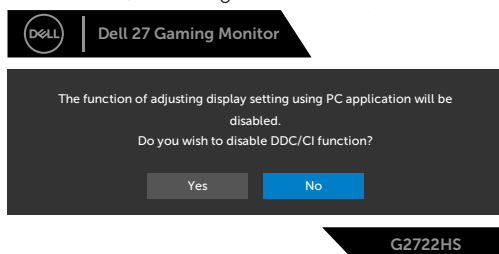

Når skærmen går på **Standby**, vises følgende besked:



Aktiver computeren, og aktiver skærmen for at åbne [skærmmenuen](#).



Når du justerer **Brightness (Lysstyrke)** over fabriksindstillingen den første gang, vises følgende besked:

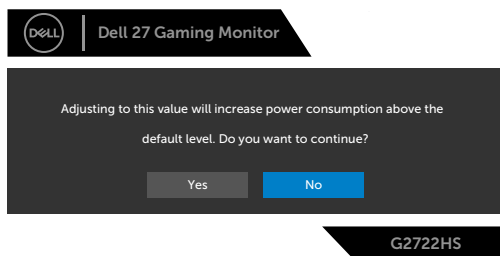

Hvis du trykker på en anden knap end tænd/sluk-knappen, vises følgende besked, afhængigt af den valgte indgang:

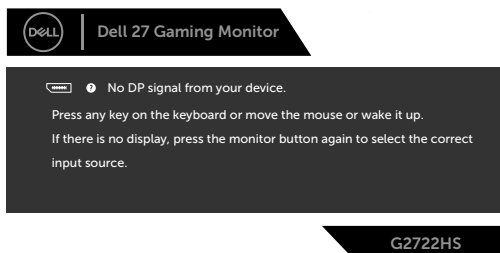

Hvis enten DisplayPort, HDMI 1 eller HDMI 2 er valgt, og det tilsvarende kabel ikke er tilsluttet, vises nedenstående dialogboks.

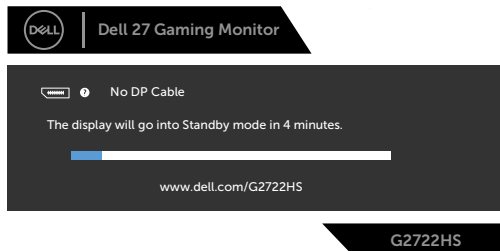

eller



eller





Dell 27 Gaming Monitor

 No HDMI 2 Cable

The display will go into Standby mode in 4 minutes.



www.dell.com/G2722HS

G2722HS



Når punktet **Factory Reset (Fabriksindstilling)** vælges, vises følgende besked:

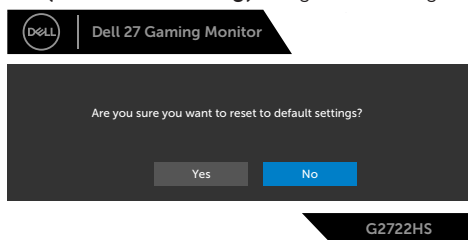

Se [afsnittet Fejlfinding](#) for flere oplysninger.

Låsning af betjeningsknapperne på bagsiden

Du kan låse betjeningsknapperne på bagsiden for, at forhindre adgang til skærmmenuen og/eller tænd/sluk-knappen.

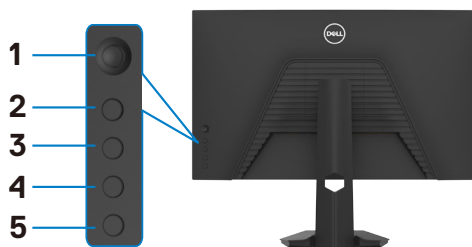

Sådan låses knapperne op:

1. Hold **knap 5** nede i fire sekunder, hvorefter der vises en menu på skærmen.
2. Vælg et af følgende punkter:
 - **Menuknapperne:** Vælg dette punkt for, at låse alle menuknapperne, undtagen tænd/sluk-knappen.
 - **Power Button (Tænd/sluk-knappen):** Vælg dette punkt for kun, at låse tænd/sluk-knappen.
 - **Menu + Power Buttons (Menuknapperne + tænd/sluk-knappen):** Vælg dette punkt for, at låse alle knapperne på betjeningspanelet på bagsiden.

For at låse op for knapperne, skal du holde **Knap 5** nede i fire sekunder, indtil en menu vises på skærmen. Vælg **Unlock icon (Lås op-ikonet)**  for, at låse knapperne op.



Indstilling af den maksimale opløsning

Sådan indstilles skærmens maksimale opløsning:

I Windows 7, Windows 8 eller Windows 8.1:

1. I Windows 8 og Windows 8.1 skal du vælge skrivebordsfeltet for, at skifte til det klassiske skrivebord. I Windows Vista og Windows 7, skal du springe dette trin over.
2. Højreklik på skrivebordet, og klik på **Screen Resolution (Skærmopløsning)**.
3. Klik på rullelisten **Screen Resolution (Skærmopløsning)**, og vælg **1920 x 1080**.
4. Klik på **OK**.

I Windows 10 eller Windows 11:

1. Højreklik på skrivebordet, og klik på **Display settings (Skærmindstillinger)**.
2. I vinduet **Settings (Indstillinger)**, skal du vælge **Display (Skærm)**.
3. Hvis du har forbundet mere end én skærm, skal du sørge for at vælge **G2722HS**.
4. Klik på rullemenuen **Display resolution (Skærmopløsning)** og vælg **1920 x 1080**.
5. Klik på **keep changes (Behold ændringer)**.

Hvis du ikke ser valgmuligheden **1920 x 1080**, skal du muligvis opdatere din grafikdriver. Afhængigt af din computer, skal du gøre et af følgende:

Hvis du har en stationær computer eller en bærbar computer fra Dell:

- Gå på <https://www.dell.com/support>, og indtast dit servicemærke, og download den nyeste driver til dit grafikkort.

Hvis din computer ikke er fra Dell:

- Gå til computerproducentens supportwebsted, og download de nyeste grafiske drivere.
- Gå til grafikortproducentens websted, og download de nyeste grafiske drivere.



Fejlfinding

⚠ ADVARSEL: Inden du påbegynder nogen af procedurerne i dette afsnit, skal du først følge **Sikkerhedsinstruktionerne**.

Selvtest

Din skærm har en selvtestfunktion, som kan bruges til, at se om skærmen virker ordentligt. Hvis din skærm og din computer er ordentligt forbundet, men skærbilledet forbliver mørkt, skal du køre skærmtesten på følgende måde:

1. Sluk både din computer og skærmen.
2. Træk videokablet ud bag på computeren. For at sikre at selvtesten kører uden problemer, skal du afbryde alle digitale og analoge kabler bag på computeren.
3. Tænd skærmen.

Dialogboks skal komme frem på skærmen (mod en sort baggrund), hvis skærmen ikke kan registrere et videosignal og den virker ordentligt. Når skærmen er på selvtestfunktionen, lyser strømindikatoren hvid. Afhængigt af den valgte indgang, ruller en af dialogboksene nedenfor også over skærmen.



G2722HS

eller

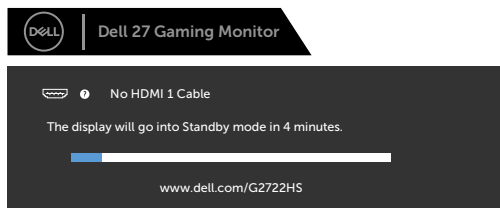

G2722HS

eller

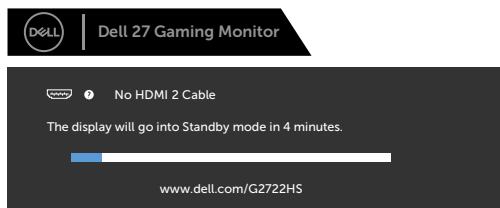

G2722HS



4. Dette felt vises også under normal systemdrift, hvis videokablet er afbrudt eller beskadiget.
5. Sluk din skærm, og tilslut videokablet igen. Tænd derefter både på din computer og skærmen.

Hvis din skærm stadig er blank, når du har gennemgået denne procedure, skal du kontrollere din videokontroller og din computer, fordi din skærm virker ordentligt.



Kør den indbyggede diagnostik.

Din skærm har et indbygget diagnoseværktøj, som kan bruges til, at se om problemet er i skærmen eller om det er et problem med din skærm eller med din computer og dit grafikkort.

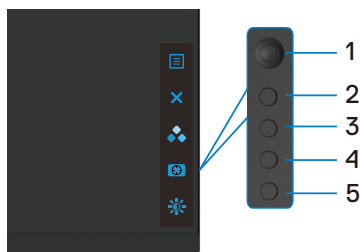

Sådan køres den indbyggede diagnosticering:

1. Sørg for, at skærmen er ren (ingen støvpartikler på skærmens overflade).
2. Træk videokablerne ud bag på computeren eller skærmen. Herefter går skærmen på selvtest-funktionen.
3. Hold **knap 5** nede i fire sekunder, indtil en menu vises på skærmen.
4. Brug joysticket til at markere indstillingen Diagnostics (Diagnosticering)  og tryk på joystick-knappen for, at starte diagnosticeringen. Der vises en grå skærm.
5. Vær opmærksom på, om der er defekter eller abnormiteter på skærmen.
6. Tryk på joysticket igen, indtil der vises en rød skærm.
7. Gentag trin 5 til 6 for at se skærmen efter, når den skifter til grøn, blå, sort, hvid og tekstskeerm.

Testen er færdig, når tekstskeerm vises. For at afslutte, skal du trykke på joysticket igen.

Hvis den indbyggede diagnosticering ikke registrerer nogen abnormiteter, virker skærmen ordentligt. Kontroller videokortet og computeren.



Almindelige problemer

Følgende tabel indeholder generelle oplysninger om almindelige skærmproblemer, og mulige løsninger på dem:

Almindelige symptomer	Hvad du oplever	Mulige løsninger
Ingen video/ Strømindikatoren lyser ikke	Intet billede	<ul style="list-style-type: none">• Sørg for, at videokablet, der forbinder skærmen og computeren, er forbundet ordentligt og sikkert.• Kontroller, at stikkontakten fungerer ordentligt ved, at bruge den med andet elektrisk udstyr.• Sørg for, at tænd/sluk-knappen trykkes helt ned.• Sørg for, at den korrekte indgangskilde er valgt i menuen Indput Source (Indgangskilde).
Ingen video/ Strømindikatoren lyser	Intet billede og ingen lysstyrke	<ul style="list-style-type: none">• Skru op for lysstyrken og kontrasten i skærmmenuen.• Udfør en selvtest på skærmen.• Kontroller, om der er bøje eller ødelagte stikben på stikket på videokablet.• Kør den indbyggede diagnostik.• Sørg for, at den korrekte indgangskilde er valgt i menuen Indput Source (Indgangskilde).
Manglende pixler	der er pletter på LCD-skærmen	<ul style="list-style-type: none">• Sluk og tænd for skærmen.• En pixel, der er permanent slukket, er en naturlig defekt, der kan opstå i LCD-teknologien.• Du finde flere oplysninger om Dells skærm- og pixelpolitik på Dell's supportside på: https://www.dell.com/pixelguidelines.
Fastsiddende pixler	Der er skarpe pletter på LCD- skærmen	<ul style="list-style-type: none">• Sluk og tænd skærmen.• En pixel, der er permanent slukket, er en naturlig defekt, der kan opstå i LCD-teknologien.• Du finde flere oplysninger om Dells skærm- og pixelpolitik på Dell's supportside på: https://www.dell.com/pixelguidelines.



Almindelige symptomer	Hvad du oplever	Mulige løsninger
Problemer med lysstyrken	Billedet er for mørkt eller for lyst	<ul style="list-style-type: none"> · Nulstil skærmen til fabriksindstillingerne. · Juster lysstyrken og kontraten i skærmmenuen.
Sikkerhedsrelaterede problemer	Synlige tegn på røg eller gnister	<ul style="list-style-type: none"> · Udfør ikke nogen fejlfindingstrin. · Kontakt øjeblikkeligt Dell.
Tilbagevendende problemer	Skærmen slukker og tænder	<ul style="list-style-type: none"> · Sørg for, at videokablet, der forbinder skærmen og computeren, er forbundet ordentligt og sikkert. · Nulstil skærmen til fabriksindstillingerne. · Kør skærmens selvtest (se Self-test), for at se om problemet stadig opstår på selvtest-funktionen.
Manglende farver	Billedet mangler farver	<ul style="list-style-type: none"> · Udfør en selvtest på skærmen. · Sørg for, at videokablet, der forbinder skærmen og computeren, er forbundet ordentligt og sikkert. · Kontroller, om der er bøjede eller ødelagte stikben på stikket på videokablet.
Forkerte farver	Billedfarverne er ikke gode	<ul style="list-style-type: none"> · Juster indstillingerne i punktet Preset Modes (Forudindstillede funktioner) i menuen Game (Spil) i henhold til, hvad skærmen bruges til. · Juster værdierne i Gain (Forstærkning)/Offset (Forskydning)/Hue (Farvetone)/Saturation (Mætning) i Custom Color (Brugerdefineret farve) under Game (Spil) i skærmmenuen. · Skift Input Color Format (Indgangsfarveformat) til RGB eller YCbCr/YPbPr i menuen Color (Farver). · Kør den indbyggede diagnostik.
Billedretention fra et statisk billede, der vises på skærmen i lang tid	Svag skygge fra det viste statiske billede kan ses på skærmen	<ul style="list-style-type: none"> · Indstil skærmen til at slukke efter et par minutter uden brug. Dette kan indstilles i strømindstillingerne i Windows og i energispareindstillingerne på en Mac. · Eller du kan bruge en pauseskærm, der skifter dynamisk.



Produktbestemte problemer

Problem	Hvad du oplever	Mulige løsninger
Skærbilledet er for lille	Billedet er midt på skærmen, men det dækker ikke hele visningsområdet	<ul style="list-style-type: none">• Kontroller indstillingen i Aspect ratio (Billedformat) i menuen Display (Skærm).• Nulstil skærmen til fabriksindstillingerne.
Det er ikke muligt, at justere skærmen med knapperne på forsiden	Skærmmenuen kommer ikke frem på skærmen	<ul style="list-style-type: none">• Sluk skærmen, træk stikket ud og sæt det i igen, og tænd for skærmen.• Skærmmenuen er muligvis låst. Hold den fjerde knap (der som standard er genvejsknappen til Brightness/Contrast (Lysstyrke/kontrast)) nede under joystick-knappen i 4 sekunder for, at låse op.
Intet indgangssignal, når der trykkes på betjeningsknapperne	Intet billede, lysindikatoren lyser hvid	<ul style="list-style-type: none">• Kontroller signalkilden. Sørg for, at computeren ikke er på energisparefunktionen ved, at flytte musen eller trykke på en vilkårlig tast på tastaturet.• Kontroller, om signalkablet er ordentligt tilsluttet. Tilslut signalkablet igen, hvis nødvendigt.• Nulstil computeren eller videoafspilleren.
Billedet udfylder ikke hele skærmen	Billedet udfylder ikke skærmen foroven og forneden, eller til siderne	<ul style="list-style-type: none">• På grund af forskellige videoformater (billedformat) på DVD'er, vises billedet muligvis kun på hele skærmen i nogen tilfælde.• Kør den indbyggede diagnostik.



Appendiks

FCC-bemærkninger (kun i USA) og andre lovgivningsmæssige oplysninger

FCC-bemærkningerne og andre lovgivningsmæssige oplysninger kan findes på siden om regeloverholdelse på https://www.dell.com/regulatory_compliance.

Sådan kontakter du Dell

Kunder i USA skal ringe til 800-WWW-DELL (800-999-3355).

 **BEMÆRK:** Hvis du ikke har en aktiv internetforbindelse, kan du finde kontaktoplysninger på din købsfaktura, følgesedel, faktura eller i Dell-produktkataloget.

Dell tilbyder flere online- og telefonbaserede support- og servicemuligheder. Tilgængeligheden varierer efter land og produkt, og nogle tjenester er muligvis ikke tilgængelige i dit område.

Sådan finder du hjælp til skærmen online:

Se <https://www.dell.com/support/monitors>.

Sådan kontakter du Dell for spørgsmål om salg, teknisk support eller kundeservice:

1. Gå på <https://www.dell.com/support>.
2. Bekræft dit land eller din region i rullemenuen Vælg et land/en region i nederste højre hjørne på siden.
3. Klik på Kontakt os ved siden af rullemenuen med listen over lande.
4. Vælg det relevante service- eller supportlink i henhold til dit behov.
5. Vælg, hvordan du ønsker at kontakte Dell.

EU-produktdatabase til energimærke og produktinformationsark

G2722HS: <https://eprel.ec.europa.eu/qr/1032549>

