

SAMSUNG









USER MANUAL

HW-M550

SAFETY INFORMATION

SAFETY WARNINGS

TO REDUCE THE RISK OF ELECTRIC SHOCK, DO NOT REMOVE THE COVER (OR BACK). NO USER-SERVICEABLE PARTS ARE INSIDE. REFER SERVICING TO QUALIFIED SERVICE PERSONNEL.

 <div style="background-color: black; color: white; padding: 5px; text-align: center; font-weight: bold;">CAUTION</div> <div style="border: 1px solid black; padding: 5px; text-align: center; font-weight: bold;">RISK OF ELECTRIC SHOCK. DO NOT OPEN.</div> 	
	This symbol indicates that high voltage is present inside. It is dangerous to make any kind of contact with any internal part of this product.
	This symbol indicates that this product has included important literature concerning operation and maintenance.
	Class II product : This symbol indicates that it does not require a safety connection to electrical earth (ground).
	AC voltage : This symbol indicates that the rated voltage marked with the symbol is AC voltage.
	DC voltage : This symbol indicates that the rated voltage marked with the symbol is DC voltage.
	Caution, Consult instructions for use : This symbol instructs the user to consult the user manual for further safety related information.

WARNING

- To reduce the risk of fire or electric shock, do not expose this appliance to rain or moisture.
- To prevent injury, this apparatus must be securely attached to the floor/wall in accordance with the installation instructions.

CAUTION

- Do not expose this apparatus to dripping or splashing. Do not put objects filled with liquids, such as vases, on the apparatus.
- To turn this apparatus off completely, you must pull the power plug out of the wall socket. Consequently, the power plug must be easily and readily accessible at all times.

CAUTION (for Canada)

This equipment complies with Industry Canada licence-exempt RSS standard(s). Operation is subject to the following two conditions: (1) this device may not cause interference, and (2) this device must accept any interference, including interference that may cause undesired operation of the device.

This device and its antenna(s) must not be co-located or operation in conjunction with any other antenna or transmitter.

This device may automatically discontinue transmission if there is no information to transmit, or an operational failure. Note that this is not intended to prohibit the transmission of control or signaling information or the use of repetitive codes where required by the technology.

This Class B digital apparatus complies with Canadian ICES-003.

Radiation Exposure Statement

This equipment complies with IC RSS-102 radiation exposure limits set forth for an uncontrolled environment.

This equipment should be installed and operated with minimum distance 20 cm between the radiator & your body.

Important Safety Instructions

Read these operating instructions carefully before using the unit. Follow all the safety instructions listed below. Keep these operating instructions handy for future reference.

1. Read these instructions.
2. Keep these Instructions.
3. Heed all warnings.
4. Follow all instructions.
5. Do not use this apparatus near water.
6. Clean only with dry cloth.
7. Do not block any ventilation openings. Install in accordance with the manufacturer's instructions.
8. Do not install near any heat sources such as radiators, heat registers, stoves, or other apparatus (including amplifiers) that produce heat.
9. Do not defeat the safety purpose of the polarized or grounding-type plug. A polarized plug has two blades with one wider than the other. A grounding type plug has two blades and a third grounding prong. The wide blade or the third prong are provided for your safety. If the provided plug does not fit into your outlet, consult an electrician for replacement of the obsolete outlet.

10. Protect the power cord from being walked on or pinched particularly at plugs, convenience receptacles, and the point where they exit from the apparatus.
11. Only use attachments/accessories specified by the manufacturer.
12. Use only with the cart, stand, tripod, bracket, or table specified by the manufacturer, or sold with the apparatus. When a cart is used, use caution when moving the cart/apparatus combination to avoid injury from tip-over.
13. Unplug this apparatus during lightning storms or when unused for long periods of time.
14. Refer all servicing to qualified service personnel. Servicing is required when the apparatus has been damaged in any way, such as power-supply cord or plug is damaged, liquid has been spilled or objects have fallen into the apparatus, the apparatus has been exposed to rain or moisture, does not operate normally, or has been dropped.



PRECAUTIONS

1. Ensure that the AC power supply in your house complies with the power requirements listed on the identification sticker located on the back of your product. Install your product horizontally, on a suitable base (furniture), with enough space around it for ventilation (3~4 inches). Make sure the ventilation slots are not covered. Do not place the unit on amplifiers or other equipment which may become hot. This unit is designed for continuous use. To fully turn off the unit, disconnect the AC plug from the wall outlet. Unplug the unit if you intend to leave it unused for a long period of time.
2. During thunderstorms, disconnect the AC plug from the wall outlet. Voltage peaks due to lightning could damage the unit.
3. Do not expose the unit to direct sunlight or other heat sources. This could lead to overheating and cause the unit to malfunction.
4. Protect the product from moisture (i.e. vases), and excess heat (e.g. a fireplace) or equipment creating strong magnetic or electric fields. Unplug the power cable from the AC wall socket if the unit malfunctions. Your product is not intended for industrial use. It is for personal use only. Condensation may occur if your product has been stored in cold temperatures. If transporting the unit during the winter, wait approximately 2 hours until the unit has reached room temperature before using.
5. The battery used with this product contains chemicals that are harmful to the environment. Do not dispose of the battery in the general household trash. Do not expose the battery to excess heat, direct sunlight, or fire. Do not short circuit, disassemble, or overheat the battery. Danger of explosion if the battery is replaced incorrectly. Replace only with the same or equivalent type.

ABOUT THIS MANUAL

The user manual has two parts: this simple paper USER MANUAL and a detailed FULL MANUAL you can download.



USER MANUAL

See this manual for safety instructions, product installation, components, connections, and product specifications.



FULL MANUAL

You can access the customer support center by scanning the QR code. To see the manual on your PC or mobile device, download the manual in document format from the website. (<http://www.samsung.com/support>)

Design and specifications are subject to change without prior notice.

CONTENTS

01	Checking the Components	2
	Inserting Batteries before using the Remote Control (AA batteries X 2)	2
02	Product Overview	3
	Front Panel / Right Side Panel of the Soundbar	3
	Bottom Panel of the Soundbar	3
03	Connecting the Soundbar	4
	Connecting Electrical Power	4
	Connecting the Soundbar to the Subwoofer	5
	– Automatic connection between the subwoofer and the Soundbar	5
	– Manually connecting the subwoofer if automatic connection fails	6
04	Connecting to your TV	7
	Method 1. Connecting with a Cable	7
	– Connecting using an Optical Cable	7
	– Connecting a TV using an HDMI Cable	8
	Method 2. Connecting Wirelessly	9
	– Connecting a TV via Bluetooth	9
05	Connecting an External Device	11
	Connecting using an Optical or Analog Audio (AUX) Cable	11
	Connecting using an HDMI Cable	12
06	Connecting a USB	13
	Software Update	13

07	Connecting a Mobile Device	14
	Connecting via Bluetooth	14
08	Using the Remote Control	15
	How to Use the Remote Control	15
	Adjusting the Soundbar volume with a TV remote control	17
09	Installing the Wall Mount	18
	Installation Precautions	18
	Wallmount Components	18
	Detaching the Soundbar from the Wall	21
10	Troubleshooting	22
11	License	23
12	Open Source License Notice	23
13	Important Notes About Service	23
14	Specifications and Guide	24
	Specifications	24

01 CHECKING THE COMPONENTS

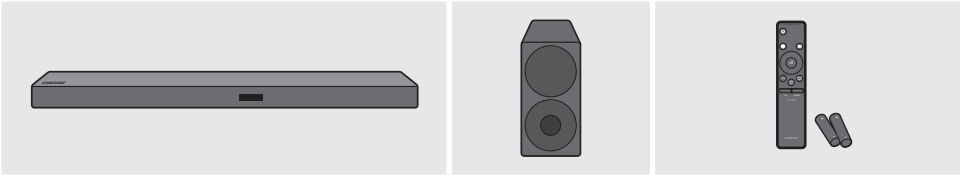

Soundbar Main Unit

Subwoofer

Remote Control / Batteries

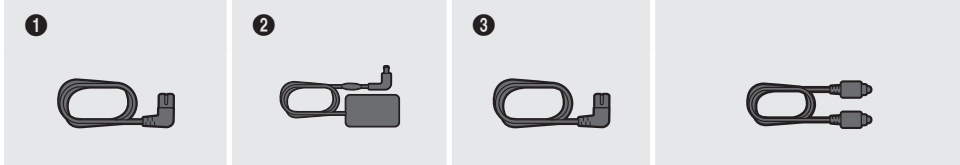

1



Power Cord
(Subwoofer)

2

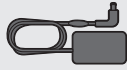

AC/DC Adapter
(Main Unit)

3



Power Cord
(AC/DC Adapter)



Optical Cable

- The power connection steps are labelled (1, 2, 3). For more information about power connections, see page 4.
- For Soundbar wall mounting components, see page 18.
- Micro USB to USB adapter and HDMI cables are sold separately. To purchase, contact a Samsung Service Center or Samsung Customer Care.

Inserting Batteries before using the Remote Control (AA batteries X 2)

Slide the battery cover in the direction of the arrow until it is completely removed. Insert 2 AA batteries (1.5V) oriented so that their polarity is correct. Slide the battery cover back into position.

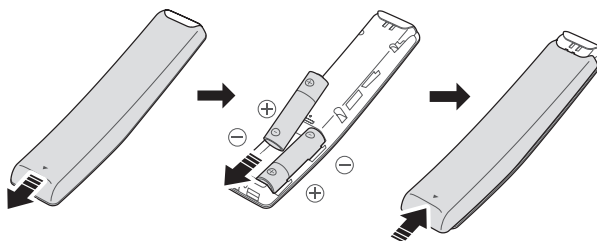

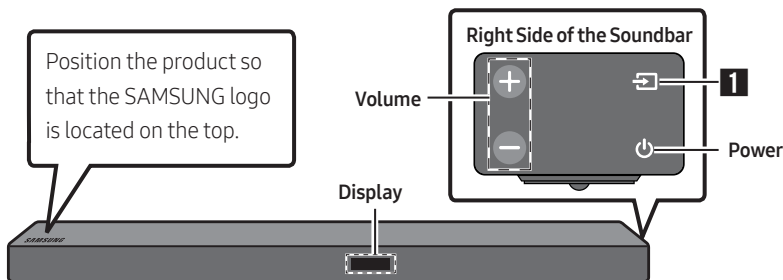

02 PRODUCT OVERVIEW

Front Panel / Right Side Panel of the Soundbar

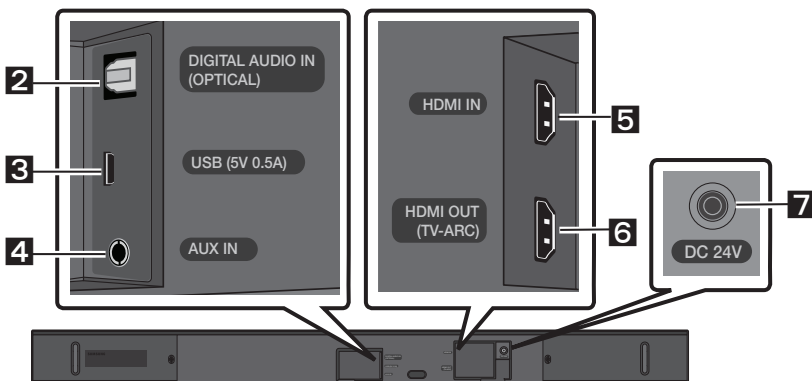

Bottom Panel of the Soundbar



1	Source	Selects the source input mode. (D.IN / AUX / HDMI / BT / USB) <ul style="list-style-type: none"> To turn on "BT PAIRING" mode, change the source to "BT" mode, and then press and hold the  (Source) button for more than 5 seconds.
2	D.IN	Connect to the digital (optical) output of an external device.
3	USB	Connect a USB device here to play music files on the USB device through the Soundbar.
4	AUX	Connect to the Analog output of an external device.
5	HDMI IN	Inputs digital video and audio signals simultaneously using an HDMI cable. Connect to the HDMI output of an external device.
6	HDMI OUT	Connect to the HDMI (ARC) jack on a TV.
7	DC 24V	Connect the AC/DC power adapter. (Power Supply In)

03 CONNECTING THE SOUNDBAR

Connecting Electrical Power

Use the power components (1, 2, 3) to connect the units to electrical outlets in the following order:

1.) Subwoofer → 2.) Soundbar Main Unit. See the illustrations below.

- For more information about the required electrical power and power consumption, refer to the label attached to the product. (Label : Bottom of the Soundbar Main Unit)

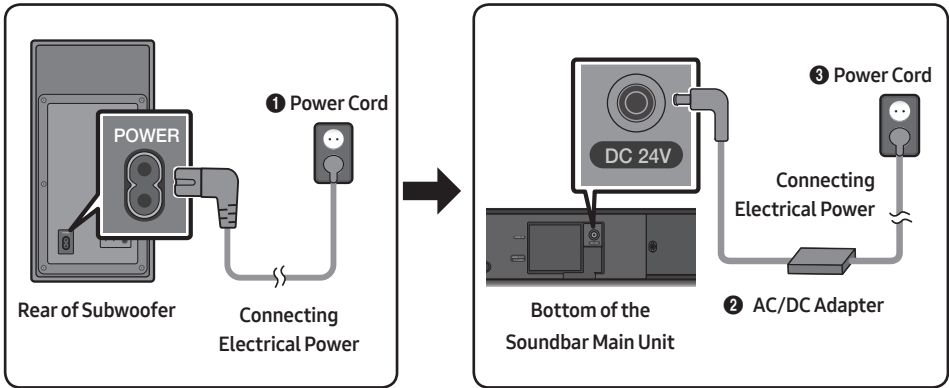

- Make sure to rest the AC/DC Adapter flat on a table or the floor. If you place the AC/DC Adapter so that it is hanging with the AC cord input facing upwards, water or other foreign substances could enter the Adapter and cause the Adapter to malfunction.

Connecting the Soundbar to the Subwoofer

When the subwoofer is connected, you can enjoy rich bass sound.

Automatic connection between the subwoofer and the Soundbar

When you turn the power on after connecting the power cables to the Soundbar and subwoofer, the subwoofer is automatically connected to the Soundbar.

- When auto pairing is complete, the blue indicators at the rear of the subwoofer turn on.

LED Indicator Lights on the Rear of Subwoofer

LED	Status	Description	Resolution
Blue	On	Successfully connected (normal operation)	-
	Blinking	Recovering the connection	Check if the power cable to the main Soundbar unit is connected properly or wait for a while. (If blinking persists, try manually connecting the subwoofer. See page 6.)
Red	On	Standby (with the Soundbar main unit turned off)	Check if the power cable to the main Soundbar unit is connected properly.
		Connection failed	Connect again. See the instructions for manual connection on page 6.
Red and blue	Blinking	Malfunction	See the contact information for the Samsung Service Center in the manual.

Manually connecting the subwoofer if automatic connection fails

Check before performing the manual connection

- Check whether the power cables for the Soundbar and subwoofer are connected properly.
- Make sure that the Soundbar is turned on.

1. Press and hold **ID SET** on the rear of the subwoofer for at least 5 seconds.
The red indicator on the rear of the subwoofer turns off and the blue indicator blinks.

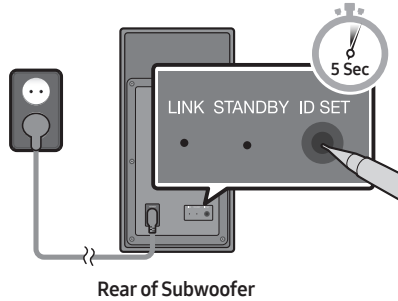

2. Turn off the Soundbar.
3. Press and hold the **VOL** button on the remote control for at least 5 seconds with the Soundbar turned off (OFF).
4. The **ID SET** message appears on the display of the Soundbar for 1.3 seconds, and then disappears.

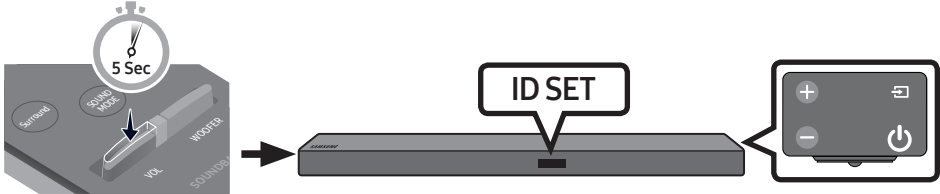

5. When the blue indicator on the subwoofer blinks, turn on the Soundbar's power by pressing **⏻ (Power)** button on the right side of the main unit or on the remote control.
6. When the connection is successfully established, the blue indicator on the rear of the subwoofer stops blinking and glows continuously.
 - If the connection process fails, the blue indicator will flash continuously. Go to Step 1 and start again.

Expand to true wireless surround sound by connecting the Samsung Wireless Rear Speaker Kit (SWA-8500S) to your Soundbar (Sold separately). For more information, see the Samsung Wireless Rear Speaker Kit manual.

04 CONNECTING TO YOUR TV

Hear TV sound from your Soundbar through wired or wireless connections.

- When the Soundbar is connected to a selected Samsung TVs, the Soundbar can be controlled using the TV's remote control.
 - When using optical cable, this feature can be supported by 2017 Samsung Smart TVs that support Bluetooth.
 - This function also allows you to use the TV menu to adjust the sound field and various settings as well as the volume and mute.

Method 1. Connecting with a Cable

Connecting using an Optical Cable

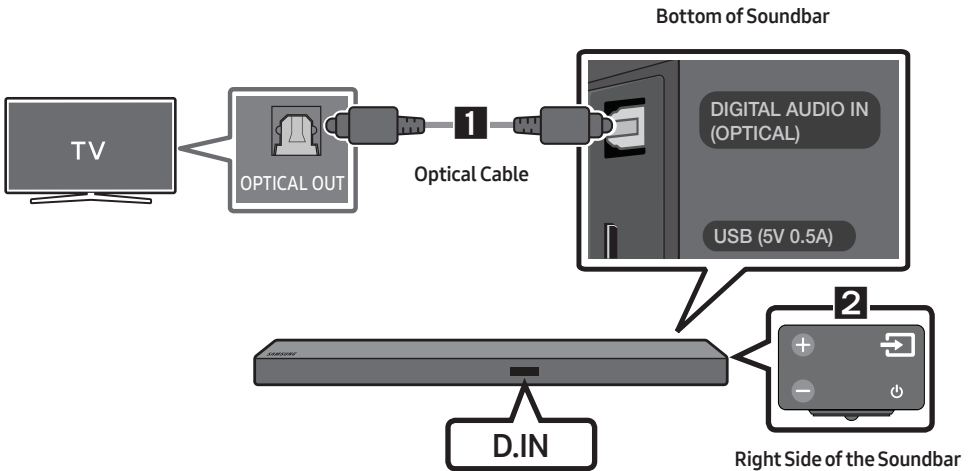

1. Connect the **DIGITAL AUDIO IN (OPTICAL)** jack on the Soundbar to the OPTICAL OUT jack of the TV with a digital optical cable.
2. Press the  (**Source**) button on the right side panel or remote control, and then select the “**D.IN**” mode.
 - When the Soundbar is connected to a Samsung smart TV released in 2017 or later, the Bluetooth POWER function automatically turns on to enable the Soundbar to be controlled with the TV remote control. (See page 16 for details on Bluetooth POWER.)

Auto Power Link

Auto Power Link automatically turns on the Soundbar when the TV is turned on.

1. Connect the Soundbar and a TV with a digital optical cable.
2. Press the  (**Source**) button on the right side panel or on the remote control, and then select “D.IN”.
3. Press the **Left** button on the remote control for 5 seconds to turn Auto Power Link on or off.
 - Auto Power Link is set to ON by default.
(To turn off this function, turn off Auto Power using the Soundbar.)
 - Depending on the connected device, Auto Power Link may not function.
 - This function is only available in the “D.IN” mode.



Connecting a TV using an HDMI Cable

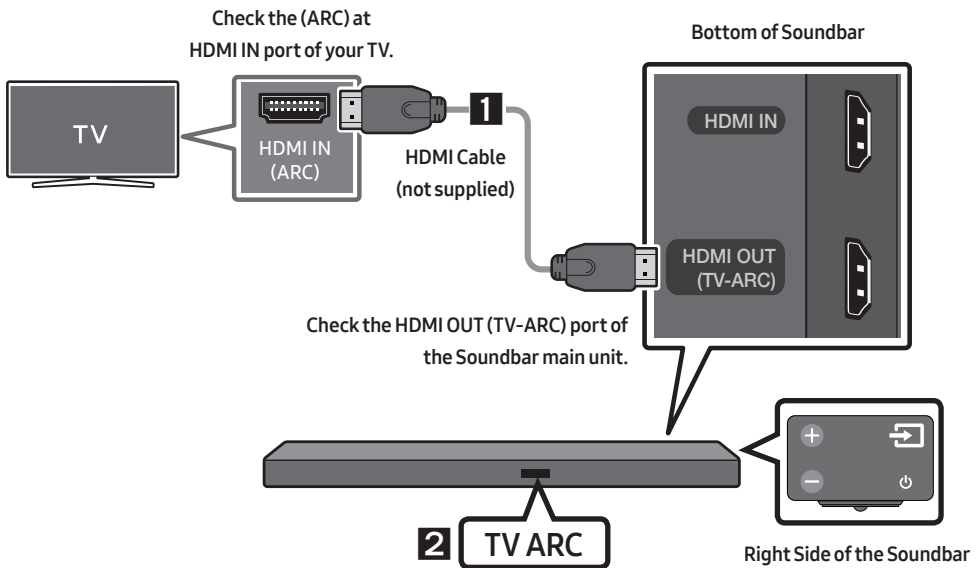

1. With the Soundbar and TV turned on, connect the HDMI cable (not supplied) as shown in the figure.
2. “TV ARC” appears in the display window of the Soundbar main unit and the Soundbar plays TV sound.
 - If TV sound is inaudible, press the  (**Source**) button on the remote control or on the right side of the Soundbar to switch to “D.IN” mode. The screen displays “D.IN” and “TV ARC” in sequence, and TV sound is played.

- If “TV ARC” does not appear in the display window of the Soundbar main unit, confirm that the cable is connected to the correct port.
- Use the volume buttons on the TV’s remote control to change the volume on the Soundbar.

Method 2. Connecting Wirelessly



Connecting a TV via Bluetooth

When a TV is connected using Bluetooth, you can hear stereo sound without the hassle of cabling.

- Only one TV can be connected at a time.



The initial connection

1. Press the  (**Source**) button on the right side panel or on the remote control, and then select “BT”.
2. Change “BT” to “BT PAIRING”.
 - If “BT READY” appears, press and hold the  (**Source**) button on the right side panel of the Soundbar or on the remote control for more than 5 seconds to display “BT PAIRING”.
3. Select Bluetooth mode on the TV. (For more information, see the TV’s manual.)
4. Select “[AV] Samsung Soundbar Mxxx M-Series” from the list on TV’s screen.
An available Soundbar is indicated with “Need Pairing” or “Paired” on the TV Bluetooth device list. To connect to the Soundbar, select the message and establish a connection.
 - When the TV is connected, [TV Name] → “BT” appears on the Soundbar’s front display.
5. You can now hear TV sound from the Soundbar.

If the device fails to connect

- If the previously connected Soundbar listing (e.g. “[AV] Samsung Soundbar Mxxx M-Series”) appears in the list, delete it.
- In “BT” mode, press and hold the  (**Source**) button for more than 5 seconds on the right side panel of the Soundbar or on the remote control to switch to “BT PAIRING” mode. Then, select “[AV] Samsung Soundbar Mxxx M-Series” from the TV’s search list.

What are the BT READY and BT PAIRING statuses?

- **BT READY** : In this mode, you can search for previously connected TVs or connect to the Soundbar from a previously connected mobile device.
- **BT PAIRING** : In this mode, you can connect to a new device (while in “BT” mode, press and hold the  (Source) button for more than 5 seconds on the right side of the Soundbar or on the remote control.)

NOTES

- If asked for a PIN code when connecting a Bluetooth device, enter <0000>.
- In Bluetooth connection mode, the Bluetooth connection will be lost if the distance between the Soundbar and the Bluetooth device exceeds 32.8 ft.
- The Soundbar automatically turns off after 5 minutes in the Ready state.
- The Soundbar may not perform Bluetooth search or connection correctly under the following circumstances:
 - If there is a strong electrical field around the Soundbar.
 - If several Bluetooth devices are simultaneously paired with the Soundbar.
 - If the Bluetooth device is turned off, not in place, or malfunctions.
- Electronic devices may cause radio interference. Devices that generate electromagnetic waves must be kept away from the Soundbar main unit - e.g., microwaves, wireless LAN devices, etc.

Disconnecting the Soundbar from the TV

Press the  (Source) button on the right side panel or on the remote control and switch to any mode but “BT”.

- Disconnecting takes time because the TV must receive a response from the Soundbar. (The time required may differ, depending on the TV model.)
- To cancel automatic Bluetooth connection between the Soundbar and TV, press the **▶|| (Play/Pause)** button on the remote control for 5 seconds in “BT READY” status. (Toggle On → Off)

05 CONNECTING AN EXTERNAL DEVICE

Connect to an external device via a wired or wireless network to play the external device's sound through the Soundbar.

Connecting using an Optical or Analog Audio (AUX) Cable

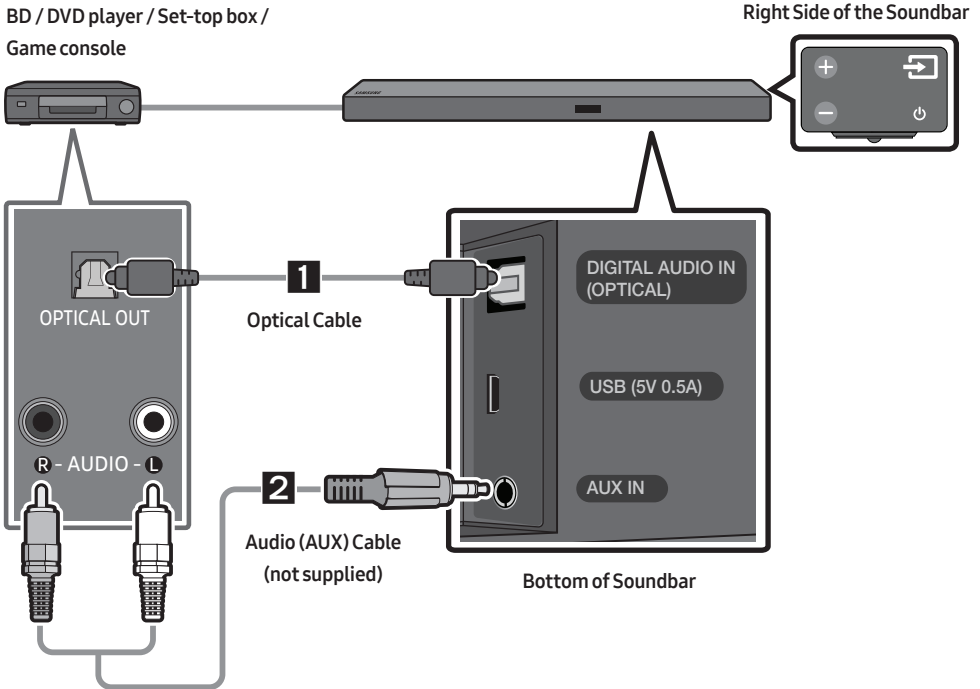

1 Optical Cable

- 1 Connect **DIGITAL AUDIO IN (OPTICAL)** on the main unit to the OPTICAL OUT jack of the Source Device using a digital optical cable.
- 2 Select "D.IN" mode by pressing the  (**Source**) button on the right side panel or on the remote control.

2 Audio (AUX) Cable

- 1 Connect **AUX IN** (Audio) on the main unit to the AUDIO OUT jack of the Source Device using an audio cable.
- 2 Select "AUX" mode by pressing  (**Source**) button on the right side panel or on the remote control.

Connecting using an HDMI Cable

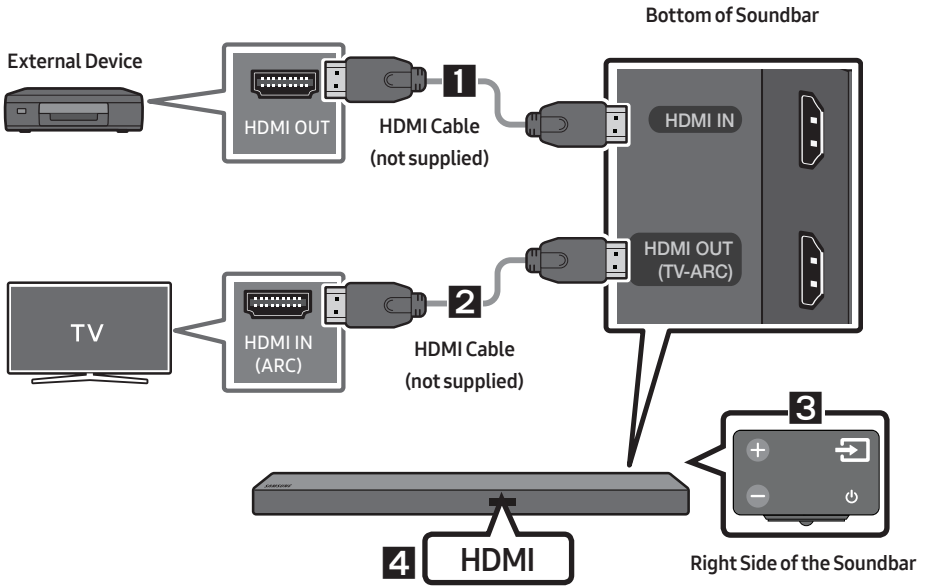

1. Connect an HDMI cable (not supplied) from the **HDMI IN** jack on the back of the product to the HDMI OUT jack on your digital device.
2. Connect an HDMI cable (not supplied) from the **HDMI OUT (TV-ARC)** jack on the back of the product to the HDMI IN jack on your TV.
3. Press the  (**Source**) button on the right side panel or on the remote control, and then select **"HDMI"**.
4. **"HDMI"** mode is displayed on the Soundbar display panel and sound plays.

06 CONNECTING A USB

You can play music files located on USB storage devices through the Soundbar.

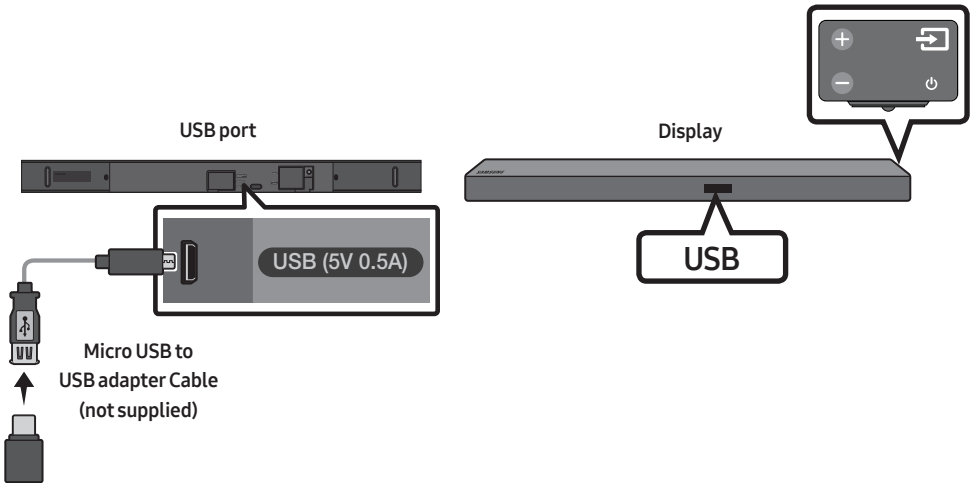

1. Connect a Micro USB to USB adapter cable with a male USB 2.0 Micro USB plug (Type B) on one end and a standard female 2.0 USB jack (Type A) on the other end to the micro USB jack on your Soundbar.
 - Micro USB to USB adapter Cable is sold separately. To purchase, contact a Samsung Service Center or Samsung Customer Care.
2. Connect your USB device to the female end of the adapter cable.
3. Press the  (**Source**) button on the right side panel or on the remote control, and then select “**USB**”.
4. “**USB**” appears in the display screen.
5. Play music files from the USB storage device through the Soundbar.
 - The Soundbar automatically turns off (Auto Power Off) if no USB device has been connected for more than 5 minutes.

Software Update

Samsung may offer updates for the Soundbar’s system firmware in the future.

If an update is offered, you can update the firmware by connecting a USB device with the firmware update stored on it to the USB port on your Soundbar.

For more information about how to download update files, go to the Samsung Electronics website at (www.samsung.com → Support).

Then, enter or select the model of your Soundbar, select Software & Apps, and then Downloads.

The option name can vary.

07 CONNECTING A MOBILE DEVICE



Connecting via Bluetooth

When a mobile device is connected using Bluetooth, you can hear stereo sound without the hassle of cabling.

- You cannot connect more than one Bluetooth device at a time.



The initial connection

1. Press the  (**Source**) button on the right side panel or on the remote control, and then select “BT”.
2. Change “BT” to “BT PAIRING”.
 - If “BT READY” appears, press and hold the  (**Source**) button on the right side panel of the Soundbar or on the remote control for more than 5 seconds to display “BT PAIRING”.
3. Select “[AV] Samsung Soundbar Mxxx M-Series” from the list.
 - When a Soundbar is connected to the Bluetooth device, [Bluetooth Device Name] → “BT” appears in the front display.
4. Play music files from the device, connected via Bluetooth, through the Soundbar.

If the device fails to connect







- If the previously connected Soundbar listing (e.g. “[AV] Samsung Soundbar Mxxx M-Series”) appears in the list, delete it.
- In “BT” mode, press and hold the  (**Source**) button for more than 5 seconds on the right side panel of the Soundbar or on the remote control to switch to “BT PAIRING” mode. Then, select “[AV] Samsung Soundbar Mxxx M-Series” from the Bluetooth device search list.

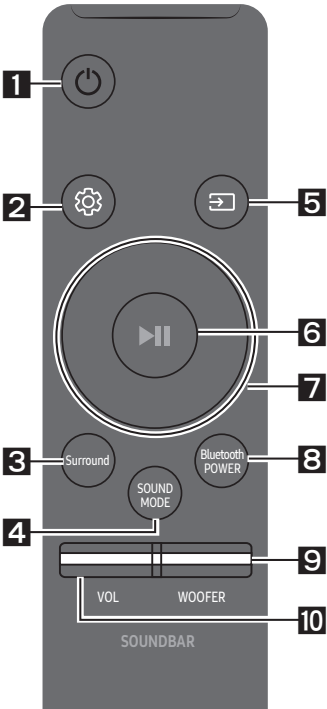



For more information about Bluetooth connections, refer to “Connecting a TV via Bluetooth” on pages 9 ~ 10.



08 USING THE REMOTE CONTROL

How to Use the Remote Control

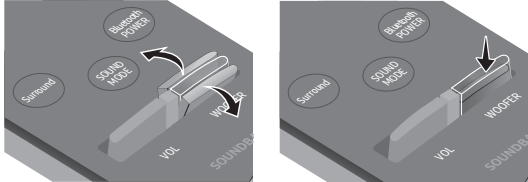

<p>1</p>	 Power	<p>Turns the Soundbar on and off.</p>
<p>2</p>	 Sound Control	<p>You can select from TREBLE, BASS, or AUDIO SYNC.</p> <ul style="list-style-type: none"> To control the volume of the treble or bass sound, select TREBLE or BASS in Sound Settings, and then adjust the volume between -6~+6 by using the Up/Down buttons. If the video and audio between the TV and your Soundbar are not synchronized, select AUDIO SYNC in Sound Settings, and then set audio delay between 0~300 milliseconds by using the Up/Down buttons. (Except “USB” mode) Audio Sync is only supported in some functions.
<p>3</p>	 Surround	<p>The Surround Sound function adds depth and a sense of space to sound. Each time you press this button, ON and OFF alternate.</p> <ul style="list-style-type: none"> ON : Play sound over all the speakers. OFF : You can hear the sound of the original source channel from several speakers.
<p>4</p>	 SOUND MODE	<p>You can select the desired sound effect by choosing STANDARD, MUSIC, CLEAR VOICE, SPORTS, or MOVIE.</p> <ul style="list-style-type: none"> DRC (Dynamic Range Control) Lets you apply dynamic range control to Dolby Digital tracks. If you press and hold the SOUND MODE button while in standby mode, DRC (Dynamic Range Control) turns on or off. With the DRC turned on, loud sound is reduced. (The sound may be distorted.)
<p>5</p>	 Source	<p>Press to select a source connected to the Soundbar.</p> <ul style="list-style-type: none"> BT PAIRING mode To turn on “BT PAIRING” mode in “BT” mode, press and hold the  (Source) button for more than 5 seconds. See page 14 for details.

<p>6</p>	 <p>Play / Pause</p>	<p>Press the ▶ button to pause a music file temporarily. If you press the button again, the music file plays.</p>
<p>7</p>	 <p>Up/Down/ Left/Right</p>	 <p>Press the indicated areas to select Up/Down/Left/Right.</p> <p>Press Up/Down/Left/Right on the button to select or set functions.</p> <ul style="list-style-type: none"> • Repeat To use the Repeat function in “USB” mode, press the Up button. • Music Skip Press the Right button to select the next music file. Press the Left button to select the previous music file. • Anynet+ / Auto Power Link You can turn Anynet+ and Auto Power Link on or off. Anynet+ and Auto Power Link are controlled by the Right and Left buttons respectively. <ul style="list-style-type: none"> – Anynet+ : If the Soundbar is connected to a Samsung TV through an HDMI cable, you can control your Soundbar with a Samsung TV remote control. Press and hold the Right button for 5 seconds to toggle Anynet+ ON and OFF. – Auto Power Link : If the Soundbar is connected to your TV through a digital optical cable, the Soundbar can automatically turn on when you turn on your TV. Press and hold the Left button for 5 seconds to toggle Auto Power Link ON and OFF. – Anynet+ / Auto Power Link are set to ON by default.
<p>8</p>	 <p>Bluetooth POWER</p>	<p>Press to turn the Bluetooth POWER function on and off. When the Bluetooth POWER function is on, “ON-BLUETOOTH POWER” appears in the Soundbar’s display.</p> <ul style="list-style-type: none"> • Bluetooth POWER function : If the Soundbar is in standby mode and the Bluetooth POWER function is On, when you turn on a previously connected Bluetooth device, the Soundbar automatically turns on and connects via Bluetooth to the device. • If you press the Bluetooth POWER button again to turn off the BT function, “OFF-BLUETOOTH POWER” appears in the Soundbar’s display. • If the “D.IN” mode is on and the Soundbar is connected to a Samsung smart TV released in 2017 or later, the Soundbar can be controlled with the TV remote control. In this mode, you cannot turn off Bluetooth POWER.

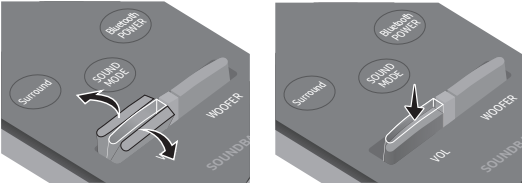
<p>9</p>  <p>WOOFER</p>	 <p>Push the button up or down to adjust the volume of the subwoofer to -12 or -6 to +6. Pressing the button reverts the subwoofer volume to level 0.</p>
<p>10</p>  <p>VOL</p>	 <p>Push the button up or down to adjust the volume.</p> <ul style="list-style-type: none"> • Mute Press the VOL button to mute the sound. Press it again to unmute the sound.

Adjusting the Soundbar volume with a TV remote control

Use the TV menu to set the TV speaker on a Samsung TV to external speakers.
(For more information, see the TV's user manual.)

- After installing the Soundbar, you can adjust the Soundbar's volume using the IR remote control that came with a Samsung TV. (If you do not want to use this function, when the Soundbar is on, press and hold the **Surround** button for 5 seconds. "OFF-TV REMOTE" appears in the Soundbar's display and the function turns off.)

To adjust the volume using only the Samsung TV remote control, press and hold the **Surround** button for more than 5 seconds until "**SAMSUNG-TV REMOTE**" appears in the Soundbar display.

- Each time the **Surround** button is held for 5 seconds, the mode switches in the following order:

"**SAMSUNG-TV REMOTE**" (Default mode) → "**OFF-TV REMOTE**" → "**ALL-TV REMOTE**".

- To adjust the Soundbar volume with the remote control that came with a TV made by a third party manufacturer, turn the Soundbar on, press and hold the **Surround** button for 5 seconds ("**OFF-TV REMOTE**" appears on the Soundbar's display), release the **Surround** button, and then press and hold the **Surround** button again for more than 5 seconds. ("**ALL-TV REMOTE**" appears on the Soundbar's display.)
 - This function may not be available, depending on the remote control.
 - For manufacturers that support this feature, refer to the FULL MANUAL (www.samsung.com/support).
 - This volume control function works with IR TV remotes only. It does not work with Bluetooth TV remotes (remotes that require pairing).

09 INSTALLING THE WALL MOUNT

Installation Precautions

- Install on a vertical wall only.
- Do not install in a place with high temperature or humidity.
- Verify whether the wall is strong enough to support the product's weight. If not, reinforce the wall or choose another installation point.
- Purchase and use the fixing screws or anchors appropriate for the kind of wall you have (plaster board, iron board, wood, etc.). If possible, fix the support screws into wall studs.
- Purchase wall mounting screws according to the type and thickness of the wall you want to mount the Soundbar on.
 - Diameter: M5
 - Length: 1 3/8 inches or longer recommended.
- Connect cables from the unit to external devices before you install the Soundbar on the wall.
- Make sure the unit is turned off and unplugged before you install it. Otherwise, it may cause an electric shock.

Wallmount Components

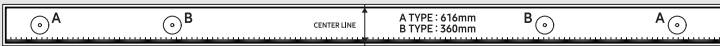

Wall Mount Guide



Holder-Screw (2 EA)



Screw (2EA)

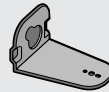

Bracket-Wall Mount L

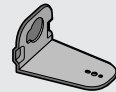

Bracket-Wall Mount R

- Place the **Wall Mount Guide** against the wall surface.
 - The **Wall Mount Guide** must be level.
 - If your TV is mounted on the wall, install the Soundbar at least 2 inches (5 cm) below the TV.

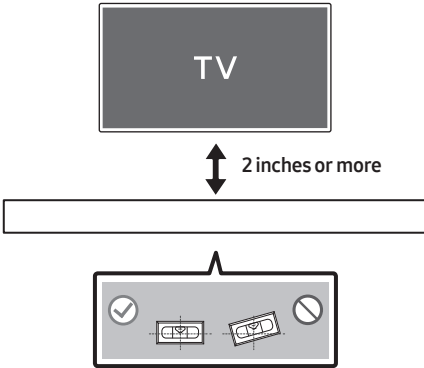

- Align the Paper Template's **Center Line** with the center of your TV (if you are mounting the Soundbar below your TV), and then fix the **Wall Mount Guide** to the wall using tape.
 - If you are not mounting below a TV, place the **Center Line** in the center of the installation area.

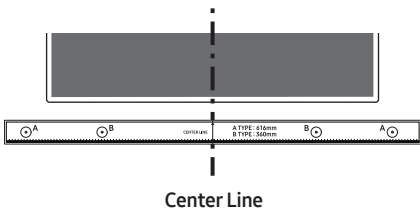

- Push a pen tip or sharpened pencil tip through the center of the **A-TYPE** images on each end of the Guide to mark the holes for the supporting screws, and then remove the **Wall Mount Guide**.

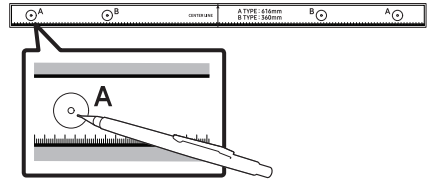

- Using an appropriately sized drill bit, drill a hole in the wall at each marking.
 - If the markings do not correspond to the positions of studs, make sure you insert appropriate anchors or mollys into the holes before you insert the support screws. If you use anchors or mollys, make sure the holes you drill are large enough for the anchors or mollys you use.
- Push a screw (not supplied) through each **Holder-Screw**, and then screw each screw firmly into a support screw hole.

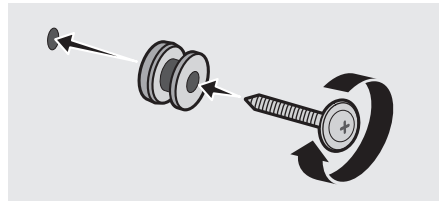

- Use the two **Screws** (M4 x L12) to attach both **Bracket-Wall Mount L** and **R** to the Soundbar's bottom.
For a proper fit, make sure to align the bumps on the Soundbar to the holes on the brackets.

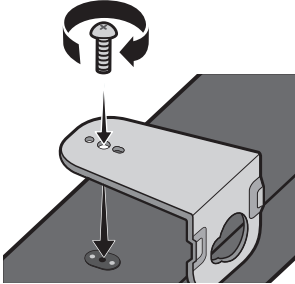

- When assembling, make sure the hanger part of the **Bracket-Wall Mounts** are located behind the rear of the Soundbar.

Rear of Soundbar

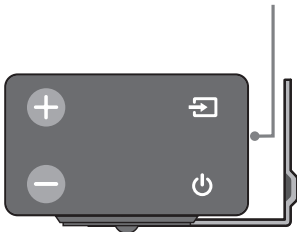

Right end of Soundbar

- The left and right mounts are different shapes. Make sure to position them correctly.



Wall Mount R

Wall Mount L

- Install the Soundbar with the attached **Bracket-Wall Mounts** by hanging the **Bracket-Wall Mounts** on the **Holder-Screws** on the wall.

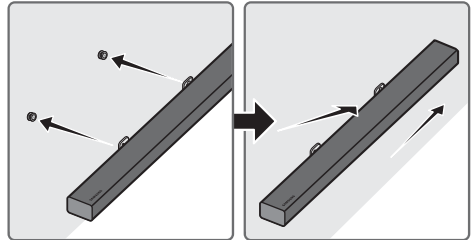

- Slightly tilt the Soundbar to insert both **Holder-Screw** heads into **Bracket-Wall Mount** holes. Push the Soundbar in the direction of the arrow to make sure both sides are firmly fixed.

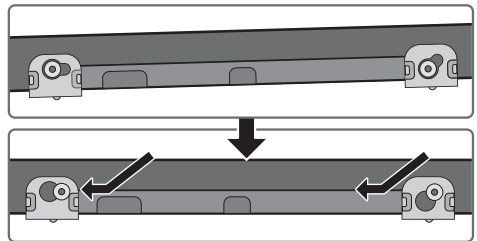

Detaching the Soundbar from the Wall

1. To separate the Soundbar from the wall mount, push it in the direction of arrow, tilt it up slightly, and then pull it away from the wall as shown.

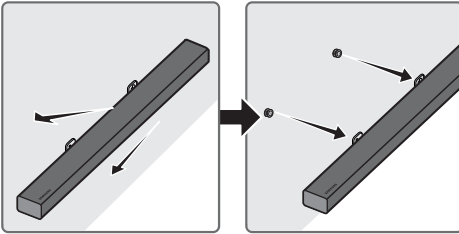

- Do not hang onto the installed unit and avoid striking or dropping the unit.
- Secure the unit firmly to the wall so that it does not fall off. If the unit falls off, it may cause an injury or damage the product.
- When the unit is installed on a wall, please make sure that children do not pull any of the connecting cables, as this may cause it to fall.
- For the optimal performance of a wall mount installation, install the speaker system at least 2 inches (5 cm) below the TV, if the TV is mounted on the wall.
- For your safety, if you do not mount the unit on the wall, install it on a secure, flat surface where it is unlikely to fall.

10 TROUBLESHOOTING

Before seeking assistance, check the following.

The unit will not turn on.

Is the power cord plugged into the outlet?

- Connect the power plug to the outlet.

A function does not work when the button is pressed.

Is there static electricity in the air?

- Disconnect the power plug and connect it again.

Sound dropouts occur in BT mode.

- See the Bluetooth connection sections on pages 9 and 14.

Sound is not produced.

Is the Mute function on?

- Press the **VOL** button to cancel the function.

Is the volume set to minimum?

- Adjust the Volume.

The remote control does not work.

Are the batteries drained?

- Replace with new batteries.

Is the distance between the remote control and Soundbar main unit too far?

- Move the remote control closer to the Soundbar main unit.

The red LED on the subwoofer blinks and the subwoofer is not producing sound.

This issue can occur if the subwoofer is not connected to the Soundbar main unit.

- Try to connect your subwoofer again. (See page 5.)

The subwoofer drones and vibrates noticeably.

Try to adjust the vibration of your subwoofer.

- Push the **WOOFER** button on your remote control up or down to adjust the subwoofer volume. (between -12, -6 ~ +6).

11 LICENSE



Manufactured under license from Dolby Laboratories. Dolby, Dolby Audio, Pro Logic, and the double-D symbol are trademarks of Dolby Laboratories.



For DTS patents, see <http://patents.dts.com>. Manufactured under license from DTS Licensing Limited. DTS, the Symbol, DTS in combination with the Symbol, and DTS Digital Surround are registered trademarks or trademarks of DTS, Inc. in the United States and/or other countries. © DTS, Inc. All Rights Reserved.



The terms HDMI and HDMI High-Definition Multimedia Interface, and the HDMI Logo are trademarks or registered trademarks of HDMI Licensing LLC in the United States and other countries.

12 OPEN SOURCE LICENSE NOTICE

To send inquiries and requests regarding open sources, contact Samsung via Email (oss.request@samsung.com).

13 IMPORTANT NOTES ABOUT SERVICE

Figures and illustrations in this User Manual are provided for reference only and may differ from actual product appearance.

14 SPECIFICATIONS AND GUIDE

Specifications

GENERAL	USB		5V/0.5A
	Weight	Soundbar Main Unit	5.7 lbs (2.6 kg)
		Subwoofer (PS-WM30)	15.9 lbs (7.2 kg)
	Dimensions (W x H x D)	Soundbar Main Unit	39.8 x 2.1 x 3.4 inches (1010.5 x 54.0 x 87.5 mm)
		Subwoofer (PS-WM30)	7.9 x 15.4 x 14.9 inches (200.0 x 392.0 x 378.0 mm)
	Operating Temperature Range		+41°F to +95°F (+5°C to +35°C)
Operating Humidity Range		10 % ~ 75 %	
AMPLIFIER	Rated Output power	Soundbar Main Unit	30W x 6, 6 ohm
		Subwoofer (PS-WM30)	160W, 3 ohm
Supported play formats			LPCM 2ch, Dolby Audio™ (supporting Dolby® Digital), DTS

NOTES

- Samsung Electronics Co., Ltd reserves the right to change the specifications without notice.
- Weight and dimensions are approximate.
- For more information about the power supply and power consumption, refer to the label attached to the product. (Label : Bottom of the Soundbar Main Unit)



LIMITED WARRANTY TO ORIGINAL PURCHASER

Samsung Electronics Canada Inc.(SECA), warrants that this product is free from defective material and workmanship.

SECA further warrants that if this product falls to operate properly within the specified warranty period and the failure is due to improper workmanship or defective materials, SECA will repair or replace the product at its option.

All warranty repairs must be performed by a SECA Authorized Service Center. (The name and address of the location nearest you can be obtained by calling toll free: 1- 800- SAMSUNG)

<u>LABOR</u>	<u>PARTS</u>
One year (Carry- in)	One year

On carry-in models, transportation to and from the service center is the customer's responsibility.

The original dated sales receipt must be retained by the customer and is the only acceptable proof of purchase. It must be presented to the authorized service center at the time service is requested.

EXCLUSIONS (WHAT IS NOT COVERED)

This warranty does not cover damage due to accident, fire, flood and/ or other acts of God; misuse, incorrect line voltage, improper installation, improper or unauthorized repairs, commercial use or damage that occurs in shipping. Exterior and interior finish, lamps, glass are not covered under this warranty. Customer adjustments which are explained in the instruction manual are not covered under the terms of this warranty. This warranty will automatically be voided for any unit found with a missing or altered serial number. This warranty is valid only on products purchased and used in Canada.

Samsung Electronics Canada Inc

2050 Derry Rd West

Mississauga, On. L5N 0B9

Tel: 1-800-SAMSUNG (726-7864)

Fax: (905) 542- 1199

Website: www.samsung.com/ca

SAMSUNG



© 2017 Samsung Electronics Co., Ltd. All rights reserved.

Contact SAMSUNG WORLD WIDE

If you have any questions or comments relating to Samsung products, please contact the SAMSUNG customer care Center.

HEADQUARTERS

Samsung Electronics Canada Inc. 2050 Derry Road West, Mississauga, Ontario L5N 0B9 Canada

TEL: 1-800-SAMSUNG (1-800-726-7864)

www.samsung.com/ca/support

Country	Contact Center ☎	Web Site
■ North America		
CANADA	1-800-SAMSUNG (726-7864)	www.samsung.com/ca/support (English) www.samsung.com/ca_fr/support (French)
U.S.A	1-800-SAMSUNG (726-7864)	www.samsung.com/us/support

SAMSUNG









GUIDE D'UTILISATION

HW-M550

INFORMATIONS RELATIVES À LA SÉCURITÉ

AVERTISSEMENTS

POUR ÉVITER LES RISQUES DE CHOC ÉLECTRIQUE, NE DÉMONTÉZ PAS LE CAPOT. L'APPAREIL NE CONTIENT PAS DE PIÈCES RÉPARABLES PAR L'UTILISATEUR. S'ADRESSER À UN SERVICE APRÈS-VENTE QUALIFIÉ.

 MISE EN GARDE  RISQUE DE CHOC ÉLECTRIQUE NE PAS OUVRIR	
	Ce symbole indique la présence d'une haute tension à l'intérieur. Tout contact avec une pièce interne de l'appareil présente un danger.
	Ce symbole vous informe qu'une documentation importante relative au fonctionnement et à l'entretien est fournie avec le produit.
	Produit de catégorie II : Ce symbole indique qu'il ne nécessite pas une connexion de sécurité à la terre (masse).
	Tension CA : Ce symbole indique que la tension nominale est la tension CA.
	Tension CC : Ce symbole indique que la tension nominale est la tension CC.
	Attention, consultez les instructions aux fins d'utilisation : Ce symbole indique à l'utilisateur qu'il doit consulter le guide d'utilisation pour avoir de l'information au sujet de la sécurité.

AVERTISSEMENT

- Afin de diminuer les risques d'incendie ou de choc électrique, n'exposez pas cet appareil à la pluie ou à l'humidité.
- Pour éviter des blessures, cet appareil doit être solidement fixé au plancher/au mur conformément aux directives d'installation.

MISE EN GARDE

- Veillez à éviter toute projection sur l'appareil. Ne placez jamais de récipients contenant un liquide (ex. : vase) dessus.
- La prise d'alimentation fait office de système de déconnexion. Elle doit donc rester disponible en permanence.

ATTENTION (Pour le Canada)

Le présent appareil est conforme aux CNR d'Industrie Canada applicables aux appareils radio exempts de licence. L'exploitation est autorisée aux deux conditions suivantes : (1) l'appareil ne doit pas produire de brouillage, et (2) l'utilisateur de l'appareil doit accepter tout brouillage radioélectrique subi, même si le brouillage est susceptible d'en compromettre le fonctionnement. Cet appareil et son ou ses antennes ne doivent pas être installés à proximité ou être utilisés conjointement avec une autre antenne ou un autre émetteur.

Le dispositif pourrait automatiquement cesser d'émettre en cas d'absence d'informations à transmettre, ou une défaillance opérationnelle. Notez que ce n'est pas l'intention d'interdire la transmission des informations de contrôle ou de signalisation ou l'utilisation de codes répétitifs lorsque requis par la technologie.

Cet appareil numérique de la classe B est conforme à la norme NMB-003 du Canada.

Declaration d'exposition aux radiations:

Cet équipement est conforme aux limites d'exposition aux rayonnements IC RSS-102 établies pour un environnement non contrôlé. Cet équipement doit être installé et utilisé avec un minimum de 20 cm de distance entre la source de rayonnement et votre corps.

Consignes de sécurité importantes

Lisez attentivement ces consignes avant d'utiliser l'appareil. Veillez à respecter toutes les consignes répertoriées ci-après. Conservez ces instructions à portée de main pour vous y référer ultérieurement.

1. Lisez attentivement ces consignes.
2. Conservez-les précieusement.
3. Tenez compte de tous les avertissements mentionnés.
4. Respectez toutes les instructions sans exception.
5. N'utilisez pas cet appareil à proximité de l'eau.
6. Nettoyez-le à l'aide d'un tissu sec.
7. Ne bloquez pas les ouvertures de ventilation. Installez l'appareil conformément aux instructions du fabricant.
8. N'installez pas le lecteur à proximité d'une source de chaleur de type radiateur, registre de chaleur, cuisinière ou tout autre appareil (y compris les récepteurs AV) générateur de chaleur.
9. Ne désactivez pas le dispositif de sécurité de la fiche de mise à la terre ou de la fiche polarisée. Une fiche polarisée comporte deux lames dont l'une est plus large que l'autre. Une fiche de mise à la terre comporte deux lames et une troisième broche de mise à la terre. La lame la plus large et la troisième broche sont destinées à assurer votre sécurité. Si la fiche fournie ne s'insère pas dans la prise utilisée, faites appel à un électricien pour faire remplacer celle-ci.

10. Placez le cordon d'alimentation de sorte qu'il ne puisse être ni piétiné ni pincé, particulièrement au niveau de la fiche, de la prise de courant et du point de sortie de l'appareil.

11. Utilisez exclusivement les fixations/ accessoires spécifiés par le fabricant.

12. Utilisez exclusivement le meuble à roulettes, le socle, le trépied, le support ou la table recommandés par le fabricant ou vendus avec l'appareil.



Si l'appareil est posé sur un meuble à roulettes, déplacez l'ensemble avec précaution pour éviter de faire tomber le lecteur et de vous blesser.

13. Débranchez l'appareil en cas d'orage ou lorsqu'il est inutilisé pendant une période prolongée.

14. Confiez toutes les réparations à un technicien qualifié. Votre appareil doit impérativement être réparé lorsqu'il a été endommagé de quelque manière que ce soit : détérioration du cordon ou de la fiche d'alimentation, projection de liquide sur l'appareil, chute d'objets à l'intérieur de l'appareil, exposition à la pluie ou à l'humidité, dysfonctionnement, chute.

PRÉCAUTIONS

1. Assurez-vous que l'alimentation c.a. de votre domicile satisfait aux normes inscrites sur l'étiquette d'identification située à l'arrière du produit. Installez votre produit horizontalement, sur un socle approprié (meuble), en laissant un espace suffisant pour la ventilation sur le pourtour 3~4 po. Faites attention à ne pas obstruer les orifices de ventilation. Ne posez pas l'ensemble sur un amplificateur ou un autre appareil susceptible de chauffer. Cet ensemble est conçu pour une utilisation en continu. Pour éteindre totalement l'appareil, débranchez la fiche c.a. de la prise murale. Débranchez l'appareil si vous prévoyez une longue période d'inactivité.
2. En cas d'orage, débranchez la fiche de l'appareil de la prise murale. Les surtensions occasionnées par l'orage pourraient endommager votre appareil.
3. N'exposez pas l'ensemble aux rayons directs du soleil ou à toute autre source de chaleur. Cela pourrait causer une surchauffe du fil et causer un dysfonctionnement de l'unité.
4. Protégez le produit de l'humidité (comme les vases) et d'une chaleur excessive (comme une cheminée) ou de tout équipement capable de créer des champs magnétiques ou électriques. Débranchez le câble d'alimentation en cas de dysfonctionnement. Votre produit n'est pas prévu pour un usage industriel. Ce produit ne peut être utilisé qu'à des fins personnelles. Une condensation peut se former si le produit ou un disque a été stocké à basse température. Si vous devez transporter l'ensemble pendant l'hiver, attendez environ 2 heures que l'appareil ait atteint la température de la pièce avant de l'utiliser.
5. Les piles utilisées dans ce produit peuvent contenir des produits chimiques dangereux pour l'environnement. Ne jetez pas les piles dans votre poubelle habituelle. Ne vous débarrassez pas des piles en les faisant brûler. Les piles ne doivent pas être court-circuitées, démontées ou subir de surchauffe. Le remplacement incorrect des piles peut entraîner un danger d'explosion. Remplacez-les uniquement par des produits similaires ou équivalents.

À PROPOS DE CE MANUEL

Le manuel utilisateur se compose de deux éléments : la version papier simplifiée du MANUEL UTILISATEUR et un MANUEL COMPLET détaillé que vous pouvez télécharger.



MANUEL UTILISATEUR

Consultez ce manuel pour obtenir des instructions relatives à la sécurité, ainsi que des informations sur l'installation du produit, les composants, les connexions et les caractéristiques du produit.



MANUEL COMPLET

Vous pouvez accéder au centre d'assistance client en balayant le code QR. Pour afficher le manuel sur votre PC ou votre appareil mobile, téléchargez-le sous forme de document à partir du site Web. (<http://www.samsung.com/support>)

La conception et les spécifications sont susceptibles d'être modifiées sans préavis.

SOMMAIRE

01	Vérification des Composants	2
	Insertion des piles avant d'utiliser la télécommande (2 piles AA)	2
02	Présentation du Produit	3
	Face avant/Face latérale droite du Soundbar	3
	Face arrière du Soundbar	3
03	Branchement du Soundbar	4
	Branchement de l'alimentation	4
	Raccordement du Soundbar au caisson des basses	5
	– Raccordement automatique du caisson des basses et du Soundbar	5
	– Connexion manuelle du caisson des basses en cas d'échec de la connexion automatique	6
04	Branchement à votre Téléviseur	7
	Méthode 1. Branchement avec un câble	7
	– Branchement à l'aide d'un câble optique	7
	– Branchement d'un téléviseur à l'aide d'un câble HDMI	8
	Méthode 2. Connexion sans fil	9
	– Connexion d'un téléviseur par Bluetooth	9
05	Branchement d'un Périphérique Externe	11
	Connexion à l'aide d'un câble optique ou audio analogue (AUX)	11
	Branchement à l'aide d'un câble HDMI	12
06	Branchement d'un Périphérique USB	13
	Mise à jour Logicielle	13

07	Branchement d'un Appareil Mobile	14
	Connexion par Bluetooth	14
08	Utilisation de la Télécommande	15
	Procédure d'utilisation de la télécommande	15
	Réglage du volume du Soundbar à l'aide d'une télécommande de téléviseur	17
09	Installation du Support Mural	18
	Précautions d'installation	18
	Composantes murales	18
	Retrait du Soundbar du mur	21
10	Dépannage	22
11	Licence	23
12	Avis de Licences Libres	23
13	Remarque Importante Concernant le Service	23
14	Caractéristiques et Guide	24
	Spécifications	24

01 VÉRIFICATION DES COMPOSANTS

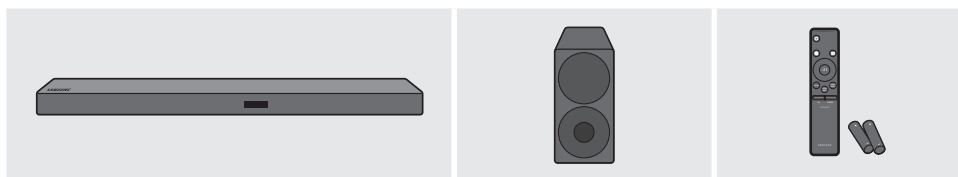

Unité principale du Soundbar

Caisson des basses

Télécommande/Piles

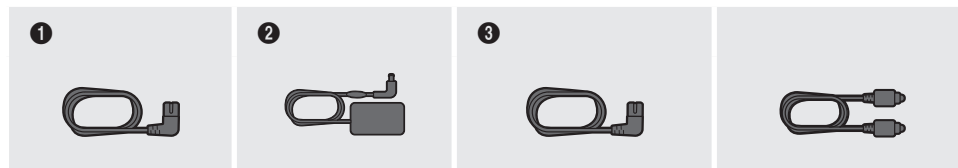

1
Cordon d'alimentation
(Caisson des basses)

2
Adaptateur CA/CC
(Unité principale)

3
Cordon d'alimentation
(Adaptateur CA/CC)

4
Câble optique

- Les étapes de connexion d'alimentation sont numérotées (1, 2, 3). Pour plus d'informations sur les connexions d'alimentation, reportez-vous à la page 4.
- Pour plus d'informations sur les composants du montage mural du Soundbar, reportez-vous à la page 18.
- Le câble HDMI et le câble adaptateur Micro USB-USB sont vendus séparément. Pour l'acheter, contactez un Centre de service Samsung ou le service à la clientèle de Samsung.

Insertion des piles avant d'utiliser la télécommande (2 piles AA)

Faites glisser le couvercle des piles dans la direction de la flèche jusqu'à son retrait complet. Insérez 2 piles AA (1,5V) dans le bon sens (polarité correcte). Remettez le couvercle en place.

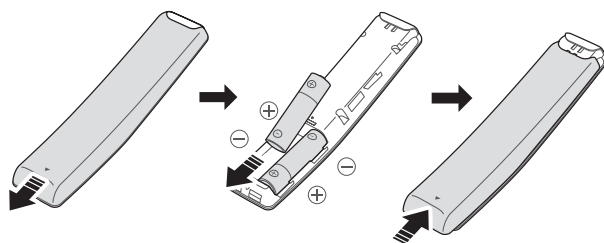

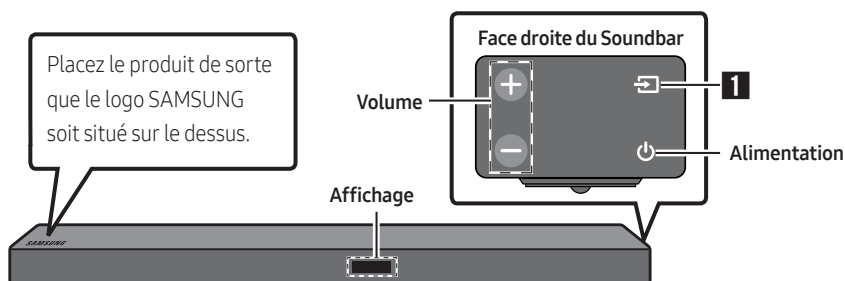

02 PRÉSENTATION DU PRODUIT

Face avant/Face latérale droite du Soundbar

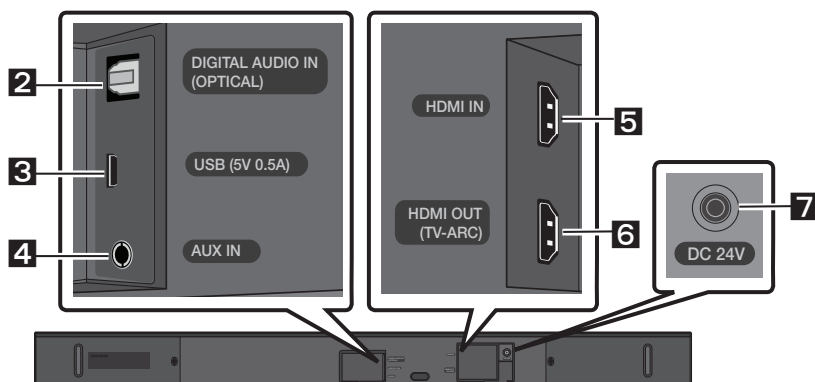

Face arrière du Soundbar



1	Source	Permet de sélectionner le mode d'entrée source. (D.IN / AUX / HDMI / BT / USB) <ul style="list-style-type: none">Pour activer le mode «BT PAIRING», définissez la source sur le mode «BT», puis appuyez sur le bouton  (Source) et maintenez-le appuyé pendant plus de 5 secondes.
2	D.IN	Se branche à la sortie numérique (optique) d'un périphérique externe.
3	USB	Se branche à un périphérique USB pour lire des morceaux de ce périphérique via le Soundbar.
4	AUX	Se branche à la sortie analogue d'un périphérique externe.
5	HDMI IN	Permet d'entrer simultanément des signaux vidéo et audio numériques à l'aide d'un câble HDMI. Se branche à la sortie HDMI d'un périphérique externe.
6	HDMI OUT	Se branche au raccord HDMI (ARC) d'un téléviseur.
7	DC 24V	Se branche à l'adaptateur d'alimentation CA/CC. (Entrée d'alimentation)

03 BRANCHEMENT DU SOUNDBAR

Branchement de l'alimentation

Utilisez les composants d'alimentation (1, 2, 3) afin de raccorder les unités aux prises électriques dans l'ordre suivant : 1.) **Caisson des basses** → 2.) **Unité principale du Soundbar**. Reportez-vous aux illustrations ci-dessous.

- Pour obtenir de l'information sur la source d'alimentation et la consommation électrique, veuillez vous reporter à l'étiquette apposée sur le produit. (Étiquette : Arrière de l'Unité Principale du Soundbar)

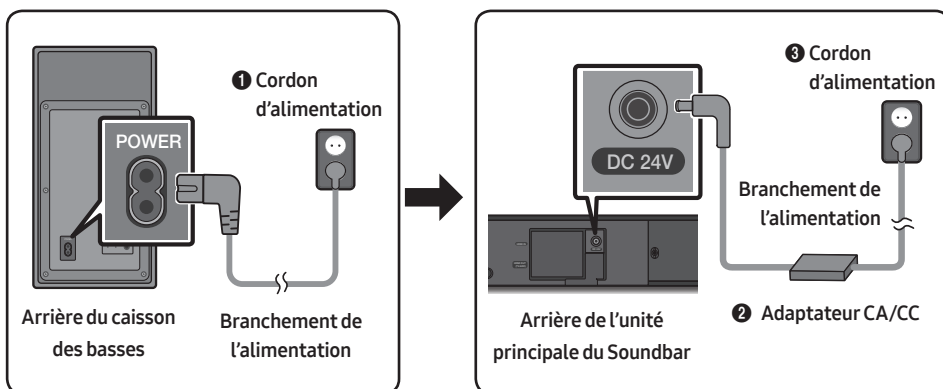

- Veillez à bien poser à plat l'adaptateur CA/CC sur une table ou au sol. Si l'adaptateur CA/CC est suspendu, avec l'entrée du câble d'alimentation CA vers le haut, de l'eau ou d'autres substances étrangères peuvent pénétrer dans l'adaptateur et provoquer son dysfonctionnement.

Raccordement du Soundbar au caisson des basses

Une fois le caisson des basses raccordé, profitez de basses exceptionnelles.

Raccordement automatique du caisson des basses et du Soundbar

Lorsque vous allumez le produit après avoir branché les câbles d'alimentation sur le Soundbar et le caisson des basses, ce dernier est automatiquement raccordé au Soundbar.

- Une fois l'appariement automatique terminé, les voyants bleus à l'arrière du caisson des basses s'allument.

Voyants DEL à l'arrière du caisson des basses

DEL	Statut	Description	Résolution
Bleu	Activé	Connexion établie (fonctionnement normal)	-
	Clignotant	Récupération de la connexion	Vérifiez que le câble d'alimentation est bien branché sur l'unité principale du Soundbar ou patientez quelques instantes. (Si le clignotement persiste, essayez de raccorder manuellement le caisson des basses. Voir page 6.)
Rouge	Activé	Veille (unité principale du Soundbar éteinte)	Vérifiez que le câble d'alimentation est bien branché sur l'unité principale du Soundbar.
		Échec de la connexion	Rebranchez le produit. Reportez-vous aux instructions relatives au branchement manuel à la page 6.
Rouge et bleu	Clignotant	Dysfonctionnement	Recherchez les coordonnées du Centre de service Samsung dans le manuel.

Connexion manuelle du caisson des basses en cas d'échec de la connexion automatique

Vérifications à effectuer avant de procéder à la connexion manuelle

- Vérifiez que les câbles d'alimentation sont correctement branchés sur le Soundbar et le caisson des basses.
- Assurez-vous que le Soundbar est allumé.

1. Appuyez sur le bouton **ID SET** situé à l'arrière du caisson des basses et maintenez-le appuyé pendant au moins 5 secondes.

Le voyant rouge situé à l'arrière du caisson des basses s'éteint et le voyant bleu clignote.

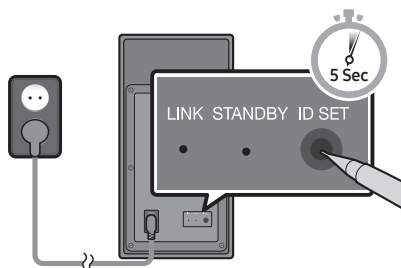

Arrière du caisson des basses

2. Éteignez le Soundbar.
3. Appuyez sur le bouton **VOL** de la télécommande et maintenez-le enfoncé pendant au moins 5 secondes, le Soundbar étant éteint (OFF).
4. Le message **ID SET** apparaît sur l'affichage du Soundbar pendant 1,3 seconde, puis disparaît.

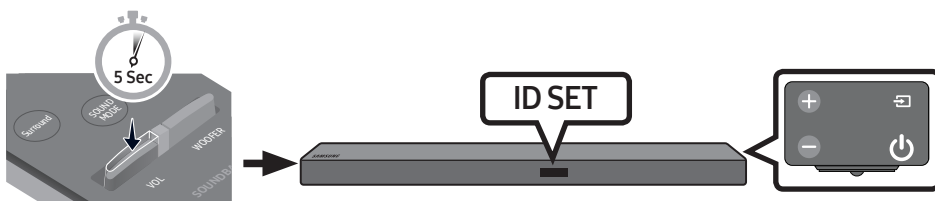

5. Lorsque le voyant bleu du caisson des basses clignote, allumez le Soundbar en appuyant sur le bouton **(Alimentation)**, situé sur la droite de l'unité principale, ou sur la télécommande.
6. Une fois la connexion établie, le voyant bleu situé à l'arrière du caisson des basses cesse de clignoter et reste allumé en continu.
 - En cas d'échec du processus de connexion, le voyant bleu clignote en continu. Passez à l'étape 1 et recommencez la procédure.

Passez à un véritable son ambiophonique sans fil en connectant le nécessaire de haut-parleur arrière sans fil Samsung (SWA-8500S) à votre Soundbar (vendu séparément). Pour plus d'informations, reportez-vous au manuel du nécessaire de haut-parleur arrière sans fil Samsung.

04 BRANCHEMENT À VOTRE TÉLÉVISEUR

Diffusez le son de votre téléviseur par le Soundbar à l'aide de connexion filaires ou sans fil.

- Lorsque le Soundbar est connecté à un téléviseur Samsung sélectionné, il peut être contrôlé à l'aide de la télécommande du téléviseur.
 - Lorsque vous utilisez un câble optique, cette fonction peut être prise en charge par les téléviseurs intelligents Samsung de 2017 qui prennent en charge le Bluetooth.
 - Cette fonction vous permet également d'utiliser le menu du téléviseur pour régler le son et d'autres paramètres, ainsi que le volume et la mise en sourdine.

Méthode 1. Branchement avec un câble

Branchement à l'aide d'un câble optique

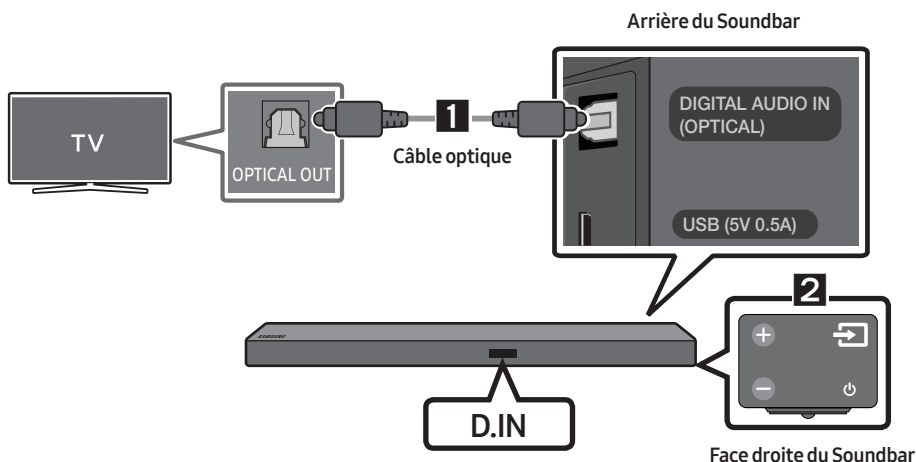

1. Branchez le connecteur **DIGITAL AUDIO IN (OPTICAL)** du Soundbar sur le connecteur OPTICAL OUT du téléviseur avec un câble optique numérique.
2. Appuyez sur le bouton  (**Source**) situé sur la face latérale droite ou sur la télécommande, puis sélectionnez le mode «**D.IN**».
 - Lorsque le Soundbar est branché sur un téléviseur Samsung Smart TV commercialisé après 2017, la fonction Bluetooth POWER s'active automatiquement pour vous permettre de commander le Soundbar à l'aide de la télécommande du téléviseur. (Pour plus de détails sur cette fonction, reportez-vous à la page 16.)

Auto Power Link

La fonction Auto Power Link active le Soundbar lorsque le téléviseur est allumé.

1. Connectez le Soundbar et un téléviseur à l'aide d'un câble optique numérique.
2. Appuyez sur le bouton  (**Source**) situé sur la face latérale droite ou sur la télécommande, puis sélectionnez le mode «**D.IN**».
3. Appuyez sur le bouton de **Gauche** de la télécommande pendant 5 secondes pour activer ou désactiver la fonction Auto Power Link.
 - La fonction Auto Power Link est réglée sur ON par défaut.
(Pour la désactiver, désactivez la fonction Auto Power à l'aide du Soundbar.)
 - En fonction du périphérique branché, il se peut que la fonction Auto Power Link ne fonctionne pas.
 - Cette fonction est uniquement disponible en mode «**D.IN**».



Branchement d'un téléviseur à l'aide d'un câble HDMI

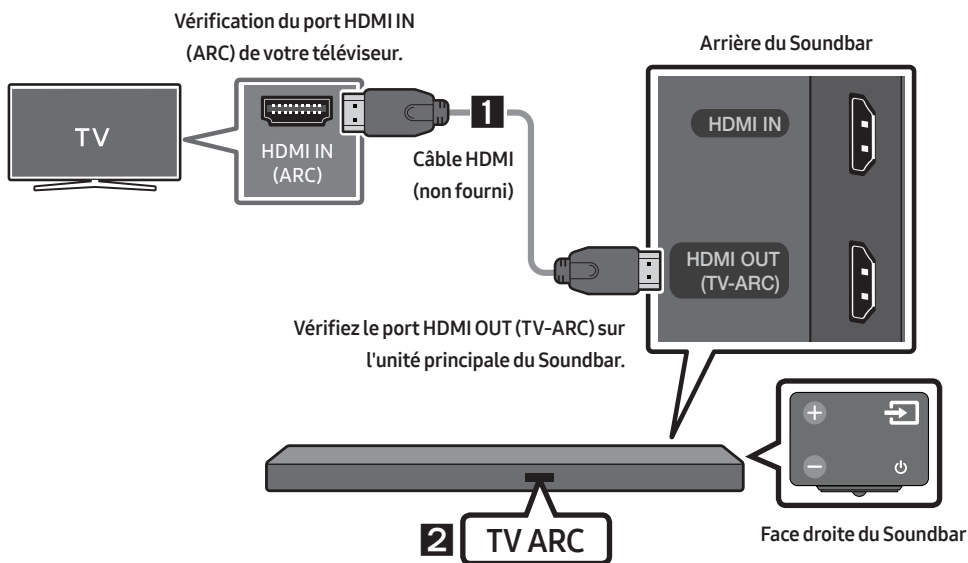

1. Allumez le Soundbar et le téléviseur, puis branchez le câble HDMI (non fourni) comme indiqué sur l'image.
2. «**TV ARC**» s'affiche sur l'écran d'affichage de l'unité principale du Soundbar et le son du téléviseur est diffusé.
 - Si le son du téléviseur est inaudible, appuyez sur le bouton  (**Source**) situé sur la télécommande ou sur la face droite du Soundbar pour passer en mode «**D.IN**». L'écran affiche à la suite «**D.IN**» et «**TV ARC**», et le son du téléviseur est diffusé.

- Si l'option «**TV ARC**» ne s'affiche pas sur l'écran d'affichage du Soundbar, vérifiez que le câble est branché sur le bon port.
- Utilisez les boutons de volume de la télécommande du téléviseur pour régler le volume du Soundbar.

Méthode 2. Connexion sans fil

Connexion d'un téléviseur par Bluetooth

Lorsqu'un téléviseur est connecté par Bluetooth, vous pouvez profiter du son stéréo sans vous encombrer avec des câbles.

- Un seul téléviseur peut être connecté à la fois.



Connexion initiale

1. Appuyez sur le bouton  (**Source**) situé sur la face latérale droite ou sur la télécommande, puis sélectionnez le mode «**BT**».
2. Choisissez «**BT PAIRING**» à la place de «**BT**».
 - Si «**BT READY**» apparaît, appuyez sur le bouton  (**Source**) situé sur la face latérale droite du Soundbar ou sur la télécommande et maintenez-le enfoncé pendant plus de 5 secondes pour afficher «**BT PAIRING**».
3. Sélectionnez le mode Bluetooth sur le téléviseur. (Pour plus d'informations, reportez-vous au manuel du téléviseur.)
4. Sélectionnez «**[AV] Samsung Soundbar Mxxx M-Series**» dans la liste affichée sur l'écran du téléviseur. Lorsqu'un Soundbar est disponible, il a le statut «**Need Pairing**» ou «**Paired**» dans la liste des périphériques Bluetooth du téléviseur. Pour se connecter au Soundbar, sélectionnez le message et établissez une connexion.
 - Lorsque le téléviseur est connecté, **[Nom du téléviseur]** → «**BT**» s'affiche sur l'écran situé à l'avant du Soundbar.
5. Le son du téléviseur est désormais diffusé sur le Soundbar.

En cas d'échec de la connexion du périphérique

- Si l'entrée correspondant au Soundbar précédemment connecté (par ex., «**[AV] Samsung Soundbar Mxxx M-Series**» figure dans la liste, supprimez-la.
- En mode «**BT**», appuyez sur le bouton  (**Source**) situé sur la face latérale droite du Soundbar ou sur la télécommande et maintenez-le enfoncé pendant plus de 5 secondes pour passer en mode «**BT PAIRING**». Ensuite, sélectionnez «**[AV] Samsung Soundbar Mxxx M-Series**» dans la liste de recherche du téléviseur.

Que signifient les statuts BT READY et BT PAIRING?

- **BT READY** : Dans ce mode, vous pouvez rechercher les téléviseurs précédemment connectés ou vous connecter au Soundbar à partir d'un appareil mobile précédemment connecté.
- **BT PAIRING** : Dans ce mode, vous pouvez vous connecter à un nouveau périphérique. (Lorsque vous êtes en mode «BT», appuyez sur le bouton  (Source) situé sur le côté droit du Soundbar ou sur la télécommande et maintenez-le enfoncé pendant plus de 5 secondes.)

REMARQUES

- Si vous êtes invité à saisir un code PIN lors de la connexion à un périphérique Bluetooth, entrez <0000>.
- En mode de connexion Bluetooth, la connexion Bluetooth est perdue si la distance entre le Soundbar et le périphérique Bluetooth est supérieure à 32,8 pi.
- Le Soundbar se désactive automatiquement après avoir passé 5 minutes à l'état Prêt.
- Il se peut que le Soundbar n'effectue pas correctement la recherche ou la connexion Bluetooth dans les cas suivants :
 - En présence d'un champ électrique puissant dans l'environnement du Soundbar.
 - En cas d'appariement simultané de plusieurs périphériques Bluetooth avec le Soundbar.
 - En cas de désactivation, de mauvais positionnement ou de dysfonctionnement du périphérique Bluetooth.
- Les appareils électroniques peuvent créer des interférences radio. Les appareils produisant des ondes électromagnétiques doivent être gardés à distance de l'unité principale du Soundbar, par exemple les micro-ondes, les appareils de réseau sans fil, etc.

Déconnexion du Soundbar du téléviseur

Appuyez sur le bouton  (Source) situé sur la face latérale droite ou sur la télécommande, puis sélectionnez un autre mode que «BT».

- La déconnexion prend du temps car le téléviseur doit recevoir une réponse du Soundbar. (Le temps requis peut différer en fonction du modèle du téléviseur.)
- Pour annuler la connexion Bluetooth automatique entre le Soundbar et le téléviseur, appuyez sur le bouton **▶II (Lecture/Pause)** de la télécommande pendant 5 secondes en mode «BT READY». (La fonction passe de Activé à Désactivé)

05 BRANCHEMENT D'UN PÉRIPHÉRIQUE EXTERNE

Établissez une connexion à un périphérique externe à l'aide d'un réseau filaire ou sans fil afin de diffuser le son de celui-ci sur le Soundbar.

Connexion à l'aide d'un câble optique ou audio analogue (AUX)

Lecteur BD/DVD / Décodeur /
Console de jeu

Face droite du Soundbar

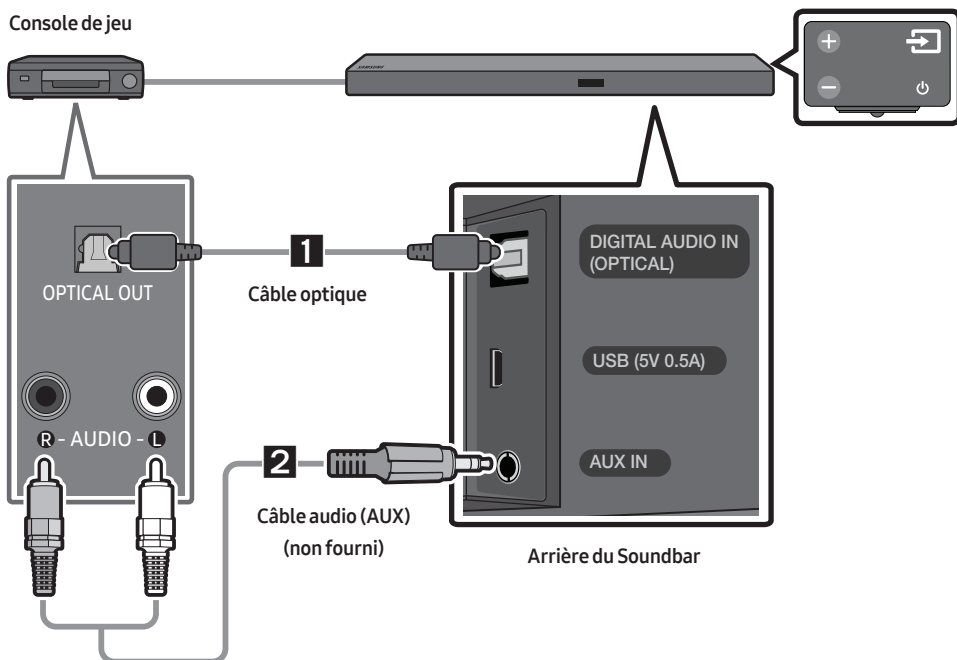

1 Câble optique

- 1 Branchez le connecteur **DIGITAL AUDIO IN (OPTICAL)** de l'unité principale sur le connecteur OPTICAL OUT du périphérique source à l'aide d'un câble optique numérique.
- 2 Sélectionnez le mode «**D.IN**» en appuyant sur le bouton  (**Source**) sur la face latérale droite ou sur la télécommande.

2 Câble audio (AUX)

- 1 Branchez le connecteur **AUX IN** (Audio) de l'unité principale sur le connecteur AUDIO OUT du périphérique source à l'aide d'un câble audio.
- 2 Sélectionnez le mode «**AUX**» en appuyant sur le bouton  (**Source**) sur la face latérale droite ou sur la télécommande.

Branchement à l'aide d'un câble HDMI

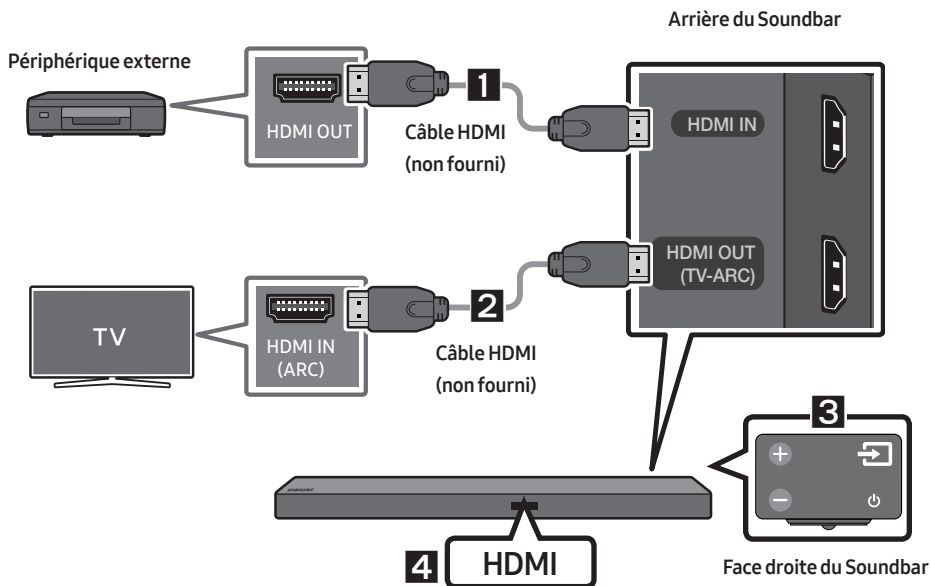

1. Branchez un câble HDMI (non fourni) entre le connecteur **HDMI IN** situé à l'arrière du produit et le connecteur HDMI OUT de votre périphérique numérique.
2. Branchez un câble HDMI (non fourni) entre le connecteur **HDMI OUT (TV-ARC)** situé à l'arrière du produit et le connecteur HDMI IN de votre téléviseur.
3. Appuyez sur le bouton  (**Source**) situé sur la face latérale droite ou sur la télécommande, puis sélectionnez le mode «**HDMI**».
4. Le mode «**HDMI**» est affiché sur l'écran d'affichage du Soundbar et le son est diffusé.

06 BRANCHEMENT D'UN PÉRIPHÉRIQUE USB

Vous pouvez diffuser des morceaux se trouvant sur des périphériques de stockage à l'aide du Soundbar.

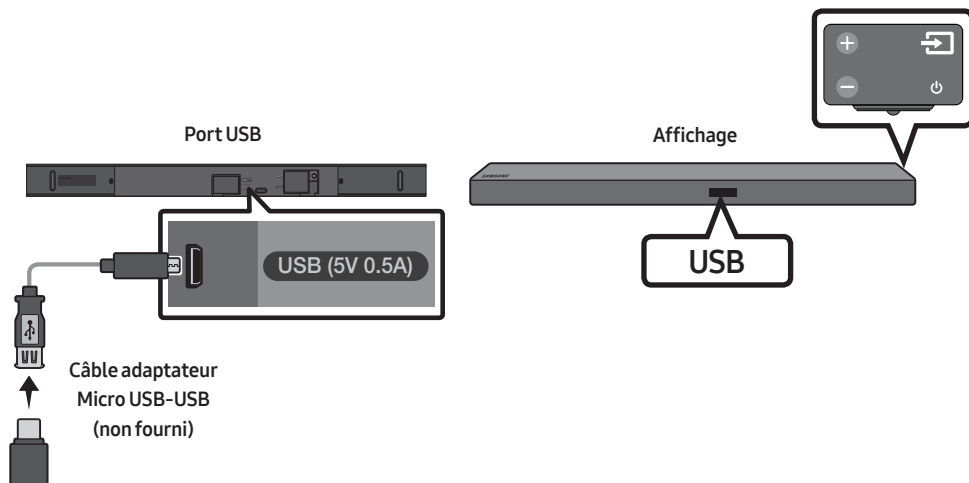

1. Branchez un câble adaptateur Micro USB-USB doté d'un connecteur Micro USB-USB 2.0 (type B) sur une extrémité et d'un connecteur USB 2.0 femelle standard (type A) sur l'autre au connecteur Micro USB de votre Soundbar.
 - Le câble adaptateur Micro USB-USB est vendu séparément. Pour l'acheter, contactez un Centre de service Samsung ou le service à la clientèle de Samsung.
2. Connectez votre périphérique USB à l'extrémité femelle du câble adaptateur.
3. Appuyez sur le bouton  (**Source**) situé sur la face latérale droite ou sur la télécommande, puis sélectionnez le mode «**USB**».
4. «**USB**» apparaît sur l'écran d'affichage.
5. Diffusez des morceaux à partir du périphérique de stockage via le Soundbar.
 - Le Soundbar se désactive automatiquement (Extinction automatique) si aucun périphérique USB n'est connecté depuis plus de 5 minutes.

Mise à jour Logicielle

Il se peut que Samsung propose ultérieurement des mises à jour pour le micrologiciel du système du Soundbar.

Lorsqu'une mise à jour vous est proposée, vous pouvez mettre à jour le micrologiciel en branchant un périphérique USB contenant la mise à jour sur le port USB de votre Soundbar.

Pour plus d'informations sur le téléchargement de fichiers de mise à jour, consultez le site Web de Samsung Electronics à l'adresse (www.samsung.com → Support).

Ensuite, entrez ou sélectionnez le modèle de votre Soundbar, sélectionnez Logiciel & Applications, puis choisissez Téléchargements. Le nom de cette option peut varier.

07 BRANCHEMENT D'UN APPAREIL MOBILE



Connexion par Bluetooth

Lorsqu'un appareil mobile est connecté par Bluetooth, vous pouvez profiter du son stéréo sans vous encombrer avec des câbles.

- Vous ne pouvez pas connecter plusieurs périphériques Bluetooth simultanément.



Connexion initiale

1. Appuyez sur le bouton  (**Source**) situé sur la face latérale droite ou sur la télécommande, puis sélectionnez le mode «**BT**».
2. Choisissez «**BT PAIRING**» à la place de «**BT**».
 - Si «**BT READY**» apparaît, appuyez sur le bouton  (**Source**) situé sur la face latérale droite du Soundbar ou sur la télécommande et maintenez-le enfoncé pendant plus de 5 secondes pour afficher «**BT PAIRING**».
3. Sélectionnez «**[AV] Samsung Soundbar Mxxx M-Series**» dans la liste.
 - Lorsqu'un Soundbar est connecté au périphérique Bluetooth, **[Nom du périphérique Bluetooth]** → «**BT**» apparaît sur l'écran situé à l'avant.
4. Lisez des morceaux depuis le périphérique, connecté par Bluetooth, via le Soundbar.

En cas d'échec de la connexion du périphérique

- Si l'entrée correspondant au Soundbar précédemment connecté (par ex., «**[AV] Samsung Soundbar Mxxx M-Series**» figure dans la liste, supprimez-la.
 - En mode «**BT**», appuyez sur le bouton  (**Source**) situé sur la face latérale droite du Soundbar ou sur la télécommande et maintenez-le enfoncé pendant plus de 5 secondes pour passer en mode «**BT PAIRING**».
- Ensuite, sélectionnez «**[AV] Samsung Soundbar Mxxx M-Series**» dans la liste de recherche de périphériques Bluetooth.



Pour plus d'informations sur les connexions Bluetooth, reportez-vous à la section «**Connexion d'un téléviseur par Bluetooth**» aux pages 9 et 10.



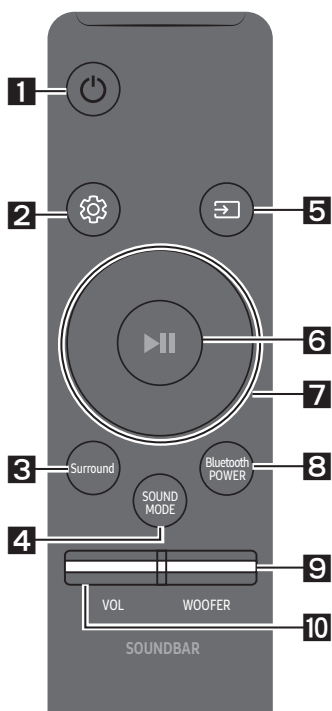

08 UTILISATION DE LA TÉLÉCOMMANDE



Procédure d'utilisation de la télécommande



1	 Alimentation	Permet d'allumer et d'éteindre le Soundbar.
2	 Contrôle du son	<p>Vous pouvez choisir entre TREBLE, BASS, ou AUDIO SYNC.</p> <ul style="list-style-type: none"> • Pour contrôler le volume du son des aigus ou des basses, sélectionnez TREBLE ou BASS dans les réglages sonores, puis réglez le volume entre -6 et +6 à l'aide des boutons Haut/Bas. • Si la vidéo et l'audio ne sont pas synchronisés entre le téléviseur et votre Soundbar, sélectionnez AUDIO SYNC dans les réglages sonores, puis réglez le son (entre 0 et 300 millisecondes) en utilisant les boutons Haut/Bas. (Sauf le mode «USB») • La fonction Synchronisation audio est uniquement prise en charge dans certaines fonctions.
3	 Surround	<p>La fonction Son ambiophonique permet d'ajouter de la profondeur et un sentiment d'espace au son. Ce bouton vous permet ON ou de OFF la fonction.</p> <ul style="list-style-type: none"> • ON : permet de diffuser le son par tous les haut-parleurs. • OFF : le son du canal source d'origine est diffusé par plusieurs haut-parleurs.

4	 SOUND MODE	<p>Vous pouvez sélectionner l'effet sonore de votre choix parmi STANDARD, MUSIC, CLEAR VOICE, SPORTS, ou MOVIE.</p> <ul style="list-style-type: none"> • DRC (Dynamic Range Control) Vous permet d'appliquer la commande de portée dynamique aux pistes Dolby Digital. Si vous appuyez sur le bouton SOUND MODE et que vous le maintenez enfoncé en mode Veille, la fonction DRC (Dynamic Range Control) s'active ou se désactive. Lorsque la fonction DRC est activée, le son fort est réduit. (Le son peut être déformé.)
5	 Source	<p>Appuyez sur ce bouton pour sélectionner une source connectée au Soundbar.</p> <ul style="list-style-type: none"> • Mode BT PAIRING Pour activer le mode «BT PAIRING» en mode «BT», appuyez sur le bouton  (Source) et maintenez-le enfoncé pendant plus de 5 secondes. Pour plus de détails, reportez-vous à la page 14.

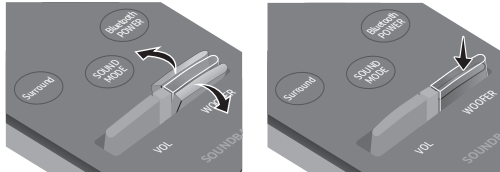
<p>6</p>	 <p>Lecture/Pause</p>	<p>Appuyez sur le bouton ▶ pour mettre temporairement un morceau en pause. Si vous appuyez à nouveau sur le bouton, le morceau est lu.</p>
<p>7</p>	 <p>Haut/Bas/ Gauche/ Droite</p>	 <p>Appuyez sur les zones indiquées pour sélectionner le bouton du Haut/Bas/Gauche/Droite.</p> <p>Appuyez sur le bouton du Haut/Bas/Gauche/Droite pour sélectionner ou définir des fonctions.</p> <ul style="list-style-type: none"> • Répéter Pour utiliser la fonction Répéter en mode «USB», appuyez sur le bouton du Haut. • Passer un morceau Appuyez sur le bouton de Droite pour sélectionner le prochain morceau. Appuyez sur le bouton de Gauche pour sélectionner le morceau précédent. • Anynet+ / Auto Power Link Vous pouvez activer ou désactiver la fonction Anynet+ ou Auto Power Link. Les fonctions Anynet+ et Auto Power Link sont contrôlées à l'aide des boutons de Droite et de Gauche respectivement. <ul style="list-style-type: none"> – Anynet+ : si le Soundbar est relié à un téléviseur Samsung par un câble HDMI, vous pouvez le commander à l'aide de la télécommande du téléviseur. Appuyez sur le bouton de Droite et maintenez-le enfoncé pendant 5 secondes pour régler la fonction Anynet+ sur ON ou OFF. – Auto Power Link : si le Soundbar est connecté à votre téléviseur par le biais d'un câble optique numérique, le Soundbar peut s'activer automatiquement lorsque vous allumez votre téléviseur. Appuyez sur le bouton de Gauche et maintenez-le enfoncé pendant 5 secondes pour régler la fonction Auto Power Link sur ON ou OFF. – Les fonctions Anynet+/Auto Power Link sont réglées sur ON par défaut.
<p>8</p>	 <p>Bluetooth POWER</p>	<p>Appuyez sur ce bouton pour activer et désactiver la fonction Bluetooth POWER. Lorsque la fonction Bluetooth POWER est activée, la mention «ON-BLUETOOTH POWER» apparaît sur l'écran du Soundbar.</p> <ul style="list-style-type: none"> • Fonction Bluetooth POWER : Si le Soundbar est en mode Veille et que la fonction Bluetooth POWER est activée, lorsque vous activez un périphérique Bluetooth précédemment connecté, le Soundbar s'allume automatiquement et se connecte par Bluetooth au périphérique. • Si vous appuyez à nouveau sur le bouton Bluetooth POWER pour désactiver la fonction BT, la mention «OFF - BLUETOOTH POWER» s'affiche sur l'écran du Soundbar. • Si le mode «D.IN» est activé et que le Soundbar est connecté à un téléviseur Samsung Smart TV commercialisé après 2017, le Soundbar peut être commandé à l'aide de la télécommande du téléviseur. Dans ce mode, vous ne pouvez pas désactiver la fonction Bluetooth POWER.

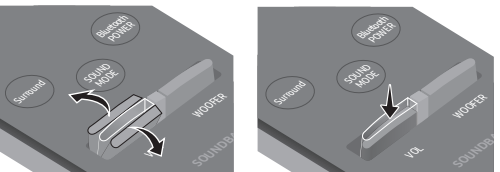
<p>9</p>	 <p>WOOFER</p>	 <p>Appuyez sur le bouton vers le haut ou vers le bas pour régler le volume du caisson des basses sur -12 ou entre -6 et +6. Si vous appuyez sur le bouton, le volume du caisson des basses passe à 0.</p>
<p>10</p>	 <p>VOL</p>	 <p>Appuyez sur le bouton vers le haut ou vers le bas pour régler le volume.</p> <ul style="list-style-type: none"> • Mise en sourdine Appuyez sur le bouton VOL pour couper le son. Appuyez à nouveau sur le bouton pour rétablir le son.

Réglage du volume du Soundbar à l'aide d'une télécommande de téléviseur

Utilisez le menu du téléviseur pour choisir des haut-parleurs externes comme haut-parleur d'un téléviseur Samsung. (Pour plus d'informations, reportez-vous au manuel utilisateur du téléviseur.)

- Après avoir installé le Soundbar, vous pouvez régler son volume à l'aide de la télécommande infrarouge fournie avec le téléviseur Samsung. (Si vous ne voulez pas utiliser cette fonction, allumez le Soundbar, appuyez sur le bouton **Surround** et maintenez-le enfoncé pendant 5 secondes. Le message «**OFF-TV REMOTE**» apparaît sur l'écran du Soundbar et la fonction est désactivée.) Pour régler le volume seulement à l'aide de la télécommande du téléviseur Samsung, appuyez sur le bouton **Surround** et maintenez-le enfoncé pendant plus de 5 secondes, jusqu'à ce que le message «**SAMSUNG-TV REMOTE**» s'affiche sur l'écran du Soundbar.
 - Chaque fois que vous appuyez sur le bouton **Surround** et que vous le maintenez pendant 5 secondes, le mode change dans l'ordre suivant: «**SAMSUNG-TV REMOTE**» (Mode par défaut) → «**OFF-TV REMOTE**» → «**ALL-TV REMOTE**».
- Pour régler le volume du Soundbar à l'aide de la télécommande fournie avec un téléviseur d'un fabricant tiers, allumez le Soundbar, appuyez sur le bouton **Surround** et maintenez-le pendant 5 secondes (le message «**OFF-TV REMOTE**» s'affiche sur l'écran de Soundbar), relâchez le bouton **Surround**, puis appuyez à nouveau sur le bouton et maintenez-le pendant plus de 5 secondes. («**ALL-TV REMOTE**» apparaît sur l'écran du Soundbar.)
 - Cette fonction peut ne pas être disponible en fonction de la télécommande.
 - Pour les fabricants qui prennent en charge cette fonction, reportez-vous au MANUEL COMPLET (www.samsung.com/support).
 - Cette fonction de réglage du volume est disponible uniquement avec les télécommandes infrarouges. Elle n'est pas disponible avec les télécommandes de téléviseur Bluetooth (qui nécessitent d'être appariées).

09 INSTALLATION DU SUPPORT MURAL

Précautions d'installation

- Effectuez l'installation sur un mur vertical uniquement.
- N'installez pas le produit dans un endroit où la température ou l'humidité sont élevées.
- Vérifiez si le mur est suffisamment solide pour supporter le poids du produit. Sinon, renforcez le mur ou choisissez un autre endroit pour l'installation.
- Achetez et utilisez les chevilles ou les vis de fixation adaptées au type de mur (plâtre, métal, bois, etc.). Si possible, fixez les vis de support sur les montants des murs.
- Achetez des vis de montage mural en fonction du type et de l'épaisseur du mur sur lequel vous souhaitez installer le Soundbar.
 - Diamètre: M5
 - Longueur : 1 3/8 pouces ou plus long.
- Raccordez les câbles de l'unité à des périphériques externes avant de fixer le Soundbar au mur.
- Assurez-vous que l'unité est éteinte et débranchée avant de procéder à l'installation.
Dans le cas contraire, des chocs électriques pourraient survenir.

Composantes murales



Guide de montage mural



Vis de support
(2 de chaque)



Vis (2 de chaque)

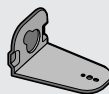

Support de fixation
murale G

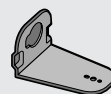

Support de fixation
murale D

- Le **Guide de montage mural** doit être à niveau.
 - Le **Guide de montage mural** doit être à niveau.
 - Si votre téléviseur est fixé au mur, installez le Soundbar au moins 2 pouces (5 cm) en dessous du téléviseur.

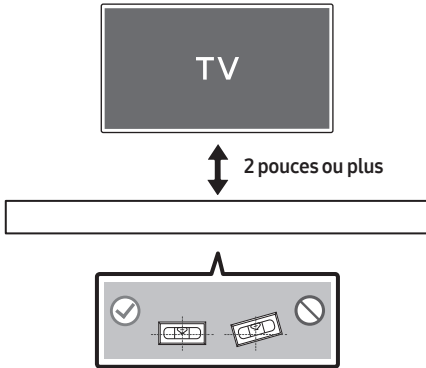

- Alignez la **Ligne Centrale** du gabarit papier sur le centre de votre téléviseur (si vous montez le Soundbar sous ce dernier), puis fixez le **Guide de montage mural** au mur avec du ruban adhésif.
 - Si vous ne l'installez pas sous un téléviseur, placez la **Ligne Centrale** au centre de la zone d'installation.

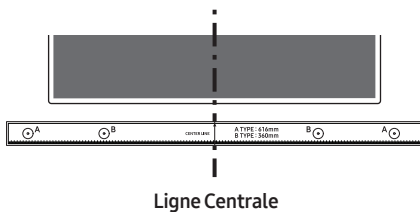

- Poussez une pointe de stylo ou une pointe de crayon bien taillé au centre des images **A-TYPE** à chaque extrémité du guide pour marquer les trous des vis de support, puis retirez le **Guide de montage mural**.

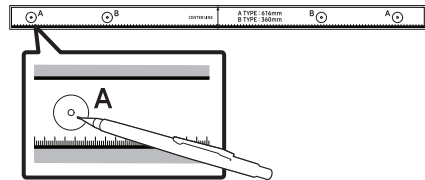

- À l'aide d'un foret de taille appropriée, percez un trou dans le mur à chaque marque.
 - Si les marques ne correspondent pas aux positions des montants de la cloison, veillez à insérer les chevilles ou les chevilles Molly appropriées dans les trous avant d'insérer les vis de support. Si vous utilisez des chevilles ou des chevilles Molly, assurez-vous que les trous que vous percez sont assez grands pour recevoir celles-ci.
- Poussez une vis (non fournie) dans chaque **Vis de support**, puis vissez fermement chaque vis dans un trou de vis de support.

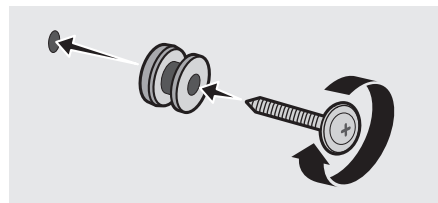

- Utilisez les deux **Vis** (M4 x L12) pour fixer le **Support de fixation murale G** et le **Support de fixation murale D** sur le dessous du Soundbar.

Pour un bon ajustement, veillez à aligner les bosses du Soundbar sur les trous des supports.

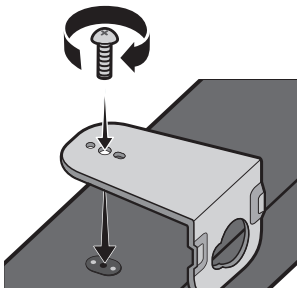

- Lors du montage, assurez-vous que l'étrier des **Support de fixation murale** est situé à l'arrière du Soundbar.

Arrière du Soundbar

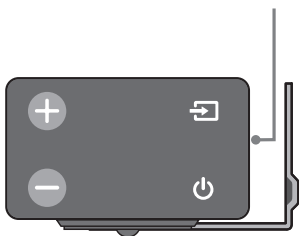

Extrémité droite du Soundbar

- Les supports gauche et droit ont des formes différentes. Veillez à les positionner correctement.



Support mural D

Support mural G

- Installez le Soundbar à l'aide des **Support de fixation murale** en accrochant ces derniers sur les **Vis de support** fixées au mur.

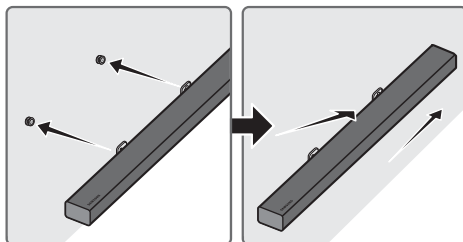

- Inclinez légèrement le Soundbar pour insérer les têtes des **Vis de support** dans les trous du **Support de fixation murale**. Poussez le Soundbar dans le sens de la flèche pour vous assurer que les deux côtés sont solidement fixés.

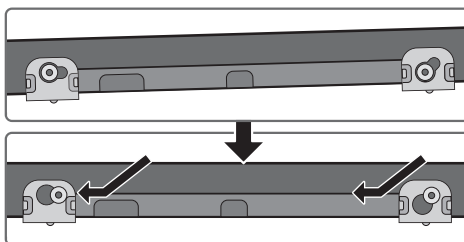

Retrait du Soundbar du mur

1. Pour séparer le Soundbar du dispositif de montage mural, poussez-le dans le sens de la flèche, inclinez-le légèrement vers le haut, puis éloignez-le du mur comme indiqué.

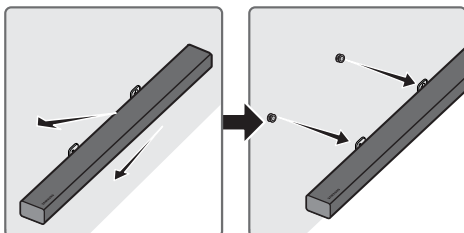

- Ne vous accrochez pas à l'unité installée, et faites attention à ne pas la heurter ou la faire tomber.
- Fixez solidement l'unité au mur afin qu'elle ne tombe pas. La chute de l'unité peut provoquer des blessures ou endommager le produit.
- Lorsque l'unité est fixée au mur, veillez à ce que les enfants ne tirent pas sur les câbles de connexion, ce qui pourrait la faire tomber.
- Pour obtenir des performances optimales avec une installation de support mural, installez le système de haut-parleurs au moins 2 pouces (5 cm) en dessous du téléviseur, si ce dernier est fixé au mur.
- Pour votre sécurité, si vous ne fixez pas l'unité au mur, installez-la sur une surface plane et sécurisée d'où elle ne pourra pas tomber.

10 DÉPANNAGE

Avant de contacter l'assistance, effectuez les vérifications suivantes.

L'unité ne s'allume pas.

Le cordon d'alimentation est-il branché sur la prise?

- Branchez le cordon d'alimentation sur la prise.

Lorsque j'appuie sur un bouton, la fonction ne s'active pas.

Y'a-t-il de l'électricité statique dans l'air?

- Débranchez le cordon d'alimentation et rebranchez-le.

Le son est interrompu en mode BT.

- Reportez-vous aux sections relatives à la connexion Bluetooth aux pages 9 et 14.

Il n'y a pas de son.

La fonction Mise en sourdine est-elle activée?

- Appuyez sur le bouton **VOL** pour désactiver la fonction.

Le volume est-il réglé au minimum?

- Réglez le volume.

La télécommande ne fonctionne pas.

Les piles sont-elles déchargées?

- Remplacez-les par de nouvelles piles.

La distance entre la télécommande et l'unité principale du Soundbar est-elle trop grande?

- Approchez la télécommande de l'unité principale du Soundbar.

Le voyant DEL rouge sur le caisson des basses clignote et aucun son n'est émis par ce dernier.

Ce problème peut arriver lorsque le caisson des basses n'est pas connecté à l'unité principale du Soundbar.

- Essayez à nouveau de connecter le caisson des basses. (Reportez-vous à la page 5.)

Le caisson des basses bourdonne et vibre visiblement.

Essayez de régler la vibration du caisson des basses.

- Appuyez vers le haut ou vers le bas sur le bouton **WOOFER** de votre télécommande pour régler le volume du caisson des basses. (entre -12, -6 ~ +6).

11 LICENCE



Manufactured under license from Dolby Laboratories. Dolby, Dolby Audio, Pro Logic, and the double-D symbol are trademarks of Dolby Laboratories.



For DTS patents, see <http://patents.dts.com>. Manufactured under license from DTS Licensing Limited. DTS, the Symbol, DTS in combination with the Symbol, and DTS Digital Surround are registered trademarks or trademarks of DTS, Inc. in the United States and/or other countries. © DTS, Inc. All Rights Reserved.



The terms HDMI and HDMI High-Definition Multimedia Interface, and the HDMI Logo are trademarks or registered trademarks of HDMI Licensing LLC in the United States and other countries.

12 AVIS DE LICENCES LIBRES

Pour transmettre des demandes et des questions portant sur les sources ouvertes, communiquez avec Samsung par courriel (oss.request@samsung.com).

13 REMARQUE IMPORTANTE CONCERNANT LE SERVICE

Les chiffres et les illustrations contenus dans ce Guide d'utilisation sont fournis à titre de référence uniquement et pourraient ne pas représenter exactement le produit.

14 CARACTÉRISTIQUES ET GUIDE

Spécifications

GÉNÉRAL	USB		5V/0,5A
	Poids	Unité principale du Soundbar	5,7 lbs (2,6 kg)
		Caisson des basses (PS-WM30)	15,9 lbs (7,2 kg)
	Dimensions (L x H x P)	Unité principale du Soundbar	39,8 x 2,1 x 3,4 po (1010,5 x 54,0 x 87,5 mm)
		Caisson des basses (PS-WM30)	7,9 x 15,4 x 14,9 po (200,0 x 392,0 x 378,0 mm)
	Plage de températures en fonctionnement		+41°F à +95°F (+5°C à +35°C)
Plage d'humidité en fonctionnement		10 % à 75 %	
AMPLIFICATEUR	Puissance de sortie nominale	Unité principale du Soundbar	30W x 6, 6 ohm
		Caisson des basses (PS-WM30)	160W, 3 ohm
Formats de lecture pris en charge			LPCM 2ch, Dolby Audio™ (prise en charge de Dolby® Digital), DTS

REMARQUES

- Samsung Electronics Co., Ltd se réserve le droit de modifier les caractéristiques sans préavis.
- Le poids et les dimensions sont approximatifs.
- Pour obtenir de l'information sur la source d'alimentation et la consommation électrique, veuillez vous reporter à l'étiquette apposée sur le produit. (Étiquette : Arrière de l'Unité Principale du Soundbar)

SAMSUNG

GARANTIE LIMITÉE À L'ACHETEUR INITIAL

Samsung Electronics Canada Inc. (SECA) garantit ce produit contre tout défaut de fabrication. SECA garantit aussi que si cet appareil ne fonctionne pas convenablement durant la période de garantie SECA se réservera le droit de réparer ou de remplacer l'appareil défectueux.

Toutes les réparations sous garantie doivent être effectuées par un Centre de service autorisé SECA. Le nom et l'adresse du Centre de service le plus près de chez vous peut être obtenu en composant sans frais le 1-800-268-1620 ou en visitant notre site web au www.samsung.ca

MAIN-D'OEUVRE
UN (1) AN (AU COMPTOIR)

PIÈCES
UN (1) AN

Pour tous les modèles portatifs, le transport de l'appareil sera la responsabilité du client. Le reçu de vente original doit être conservé par le client car cela constitue la seule preuve d'achat acceptée. Le client doit le présenter au Centre de service agréé au moment où il fait la demande d'une réparation sous garantie.

EXCLUSIONS (CE QUI N'EST PAS COUVERT)

Cette garantie ne couvre pas les dommages causés par un accident, un incendie, une inondation, un cas de force majeure, un mauvais usage ou une tension incorrecte. La garantie ne couvre pas une mauvaise installation, une mauvaise réparation, une réparation non autorisée et tout usage commercial ou dommages survenus durant le transport. Le fini extérieur et intérieur de même que les lampes ne sont pas couverts par cette garantie. Les ajustements par le client qui sont expliqués dans le guide de l'utilisateur ne sont pas couverts en vertu de cette garantie. Cette garantie sera automatiquement annulée pour tout appareil qui aurait un numéro de série manquant ou modifié. Cette garantie est valable seulement sur les appareils achetés et utilisés au Canada.

Samsung Electronics Canada Inc

2050 Derry Rd West

Mississauga, On. L5N 0B9

Tel: 1-800-SAMSUNG (726-7864)

Fax: (905) 542- 1199

Website: http://www.samsung.com/ca_fr



© 2017 Samsung Electronics Co., Ltd. Tous droits réservés.

Comment contacter Samsung dans le monde

Si vous avez des suggestions ou des questions concernant les produits Samsung, veuillez contacter le Service Consommateurs Samsung.

SIÈGE SOCIAL

Samsung Electronics Canada Inc. 2050 Derry Road West, Mississauga, Ontario L5N 0B9 Canada

TEL: 1-800-SAMSUNG (1-800-726-7864)

www.samsung.com/ca_fr/support

Country	Contact Center ☎	Web Site
■ North America		
CANADA	1-800-SAMSUNG (726-7864)	www.samsung.com/ca/support (English) www.samsung.com/ca_fr/support (French)
U.S.A	1-800-SAMSUNG (726-7864)	www.samsung.com/us/support

