

# Panduan Pemasangan Smart-UPS<sup>TM</sup> On-Line APCRBC152/APCRBC141

## Pesan Keselamatan

Baca petunjuk dengan cermat agar Anda memahami perangkat ini sebelum mencoba memasang, mengoperasikan, memperbaiki, atau memeliharanya. Pesan khusus berikut mungkin akan ditampilkan dalam panduan ini atau di perangkat untuk mengingatkan Anda akan kemungkinan bahaya atau informasi yang perlu diperhatikan tentang penjelasan atau penyederhanaan prosedur.



Selain simbol ini, label Bahaya atau Peringatan keselamatan menunjukkan kemungkinan bahaya aliran listrik yang akan mengakibatkan cedera badan jika petunjuk tidak diikuti.



Ini adalah simbol tanda keselamatan. Simbol ini digunakan untuk memberitahukan Anda akan kemungkinan bahaya cedera badan. Patuhi semua pesan keselamatan yang mengikuti simbol ini untuk menghindari kemungkinan cedera atau kematian.

### PERHATIAN

**PERHATIAN** menunjukkan kemungkinan kondisi bahaya yang, jika tidak dihindari, **dapat berakibat pada** cedera ringan atau sedang.

### PERHATIAN

**PERHATIAN** bertujuan untuk menginformasikan praktik yang tidak terkait dengan cedera fisik, termasuk bahaya lingkungan tertentu, kemungkinan kerusakan, atau kehilangan data.



## Informasi Keselamatan dan Informasi Umum

**Periksa isi kemasan pada saat diterima.  
Beritahu kurir dan penjual jika terdapat kerusakan.**

- Ikuti semua peraturan kelistrikan lokal dan nasional.
- Selalu daur ulang baterai bekas.  
Untuk informasi tentang daur ulang modul baterai bekas, lihat lembar Informasi Pembuangan Baterai yang diberikan bersama modul baterai pengganti.
- Daurlang materi kemasan atau simpan untuk penggunaan berikutnya.

### Keamanan Baterai

- Sebelum memasang atau mengganti baterai, lepaskan perhiasan seperti jam tangan dan cincin. Arus hubungan-singkat tinggi melalui material konduktif dapat menyebabkan luka bakar yang parah.
- Jangan buang baterai dengan membakarnya. Baterai dapat meledak.
- Jangan membuka atau membongkar baterai. Elektrolit yang dilepaskan dapat membahayakan kulit dan mata, dan mungkin beracun.

# Mengganti modul baterai

## ⚠ PERHATIAN

### KERUSAKAN PERALATAN MAUPUN CEDERA BADAN

- Peralatan ini berat. Berat setiap modul baterai APCRBC152 adalah 15,3 kg (33,7 lb) dan berat setiap modul baterai APCRBC141 adalah 11,7 kg (25,8 lb).
- Selalu lakukan teknik pengangkatan yang aman sesuai dengan berat peralatan ini.
- Ikuti semua peraturan kelistrikan lokal dan nasional.
- Gunakan gagang modul baterai untuk menggeser modul baterai ke dalam dan ke luar dari UPS serta unit baterai eksternal (XLBP).
- Jangan gunakan gagang untuk mengangkat atau membawa modul baterai.
- Ketika mengganti modul baterai, ganti dengan jenis modul baterai yang sama.

**Gagal mengikut petunjuk ini dapat mengakibatkan kerusakan peralatan dan cedera ringan maupun sedang.**

**Catatan: Kapasitas daya baterai akan terisi hingga 90% dalam tiga jam pertama pengoperasian menggunakan daya listrik.**

**Selama periode pengisian daya awal ini, kemampuan waktu operasi tidak akan penuh.**

Modul Baterai	UPS	XLBP
APCRBC152	SRT3000XLx/SRT3000RMXLx	SRT96BP/SRT96RMBP
APCRBC141	SRT2200XLx/SRT2200RMXLx	SRT72BP/SRT72RMBP

## model SRT2200XLx/SRT2200RMXLx/SRT3000XLx/SRT3000RMXLx UPS

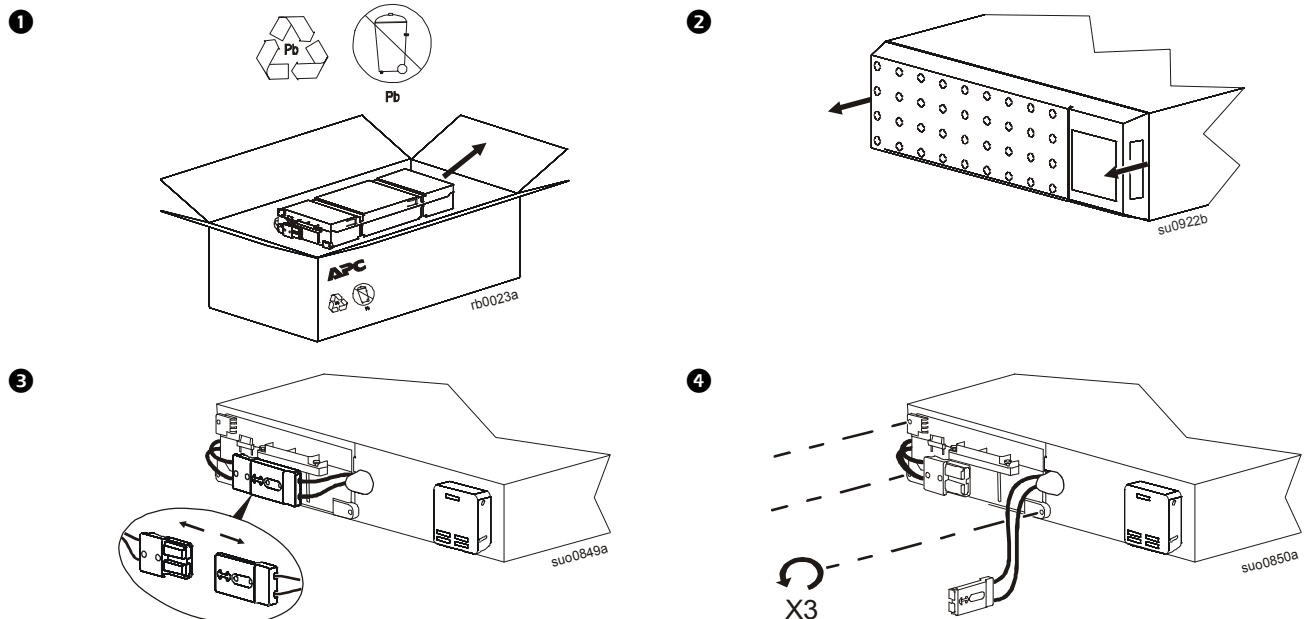

5 APCRBC141

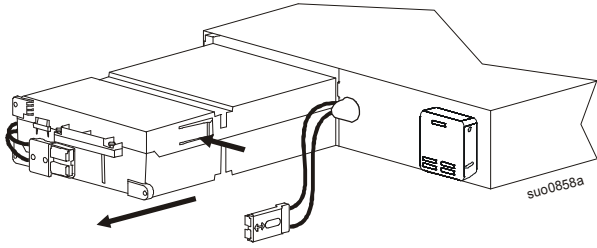

APCRBC152

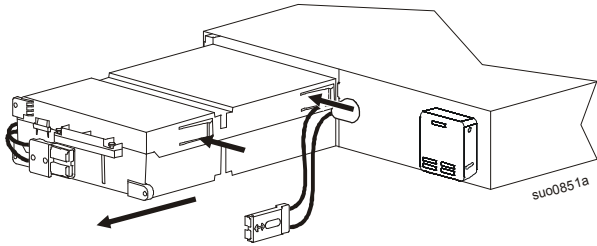

6

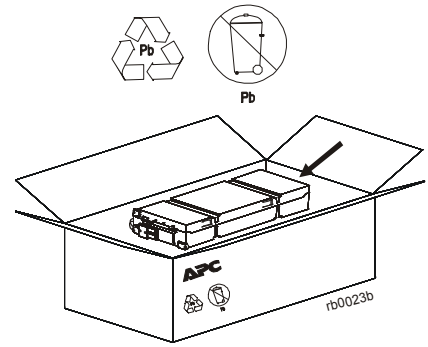

7 APCRBC141

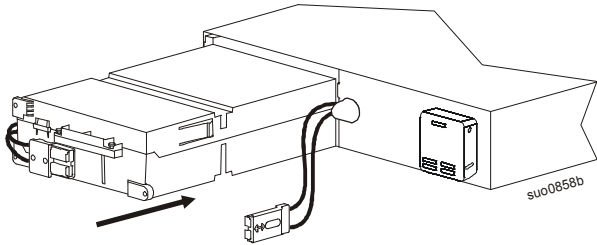

8

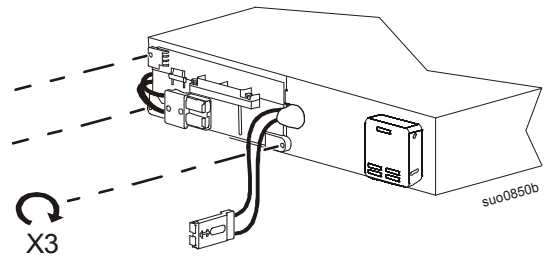

APCRBC152

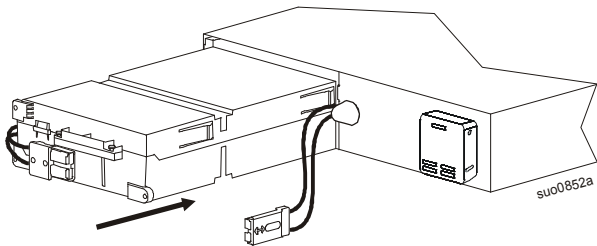

9

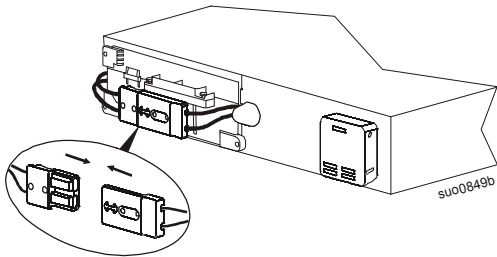

10

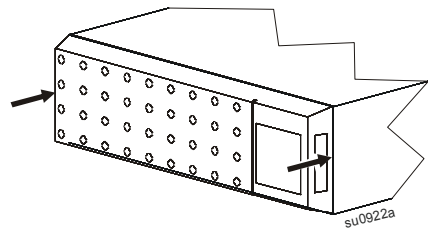

# Paket baterai eksternal SRT72BP/SRT72RMBP/SRT96BP/SRT96RMBP

1

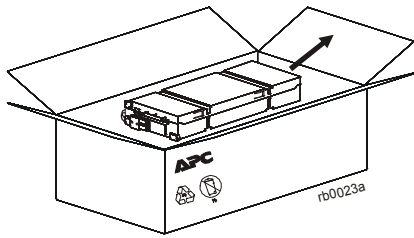
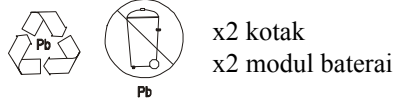

2

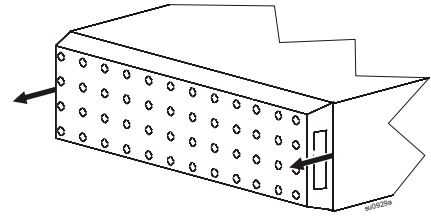

3

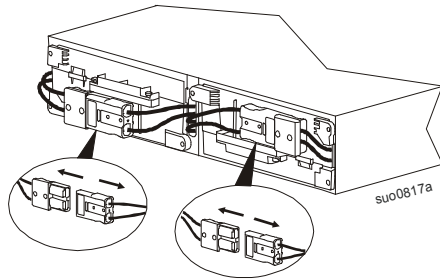

4

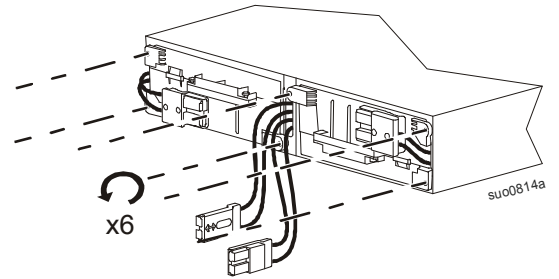

5

APCRBC141

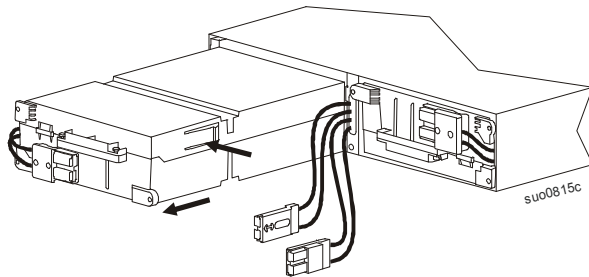

6

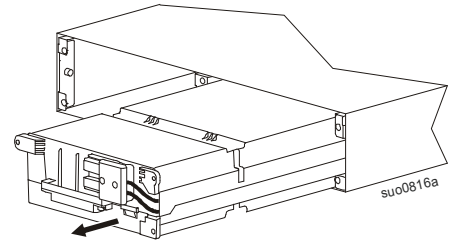

APCRBC152

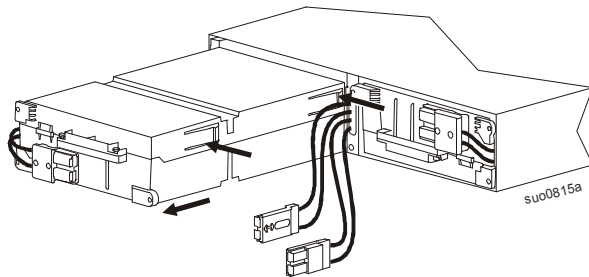

7

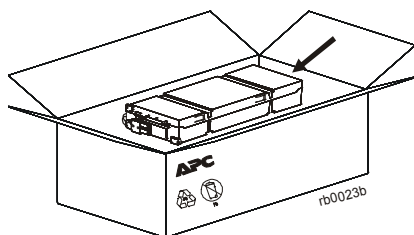
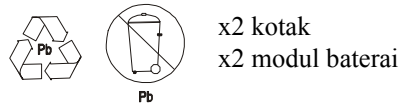

8

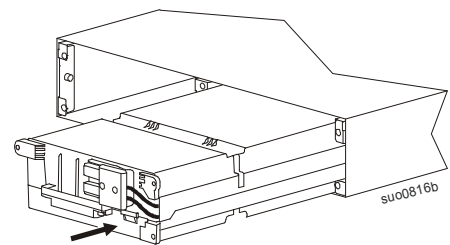

9 APCRBC141

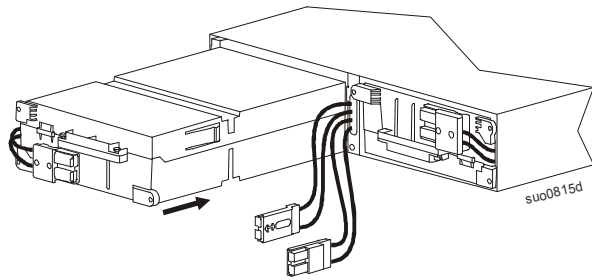

10

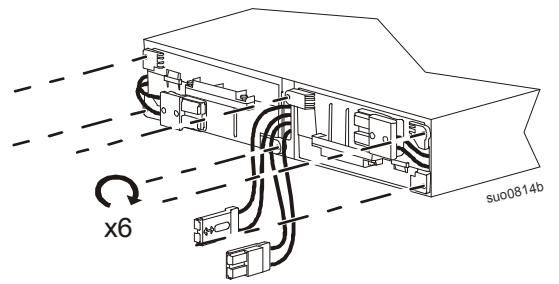

APCRBC152

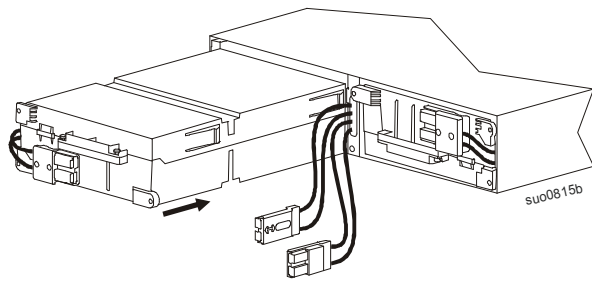

11

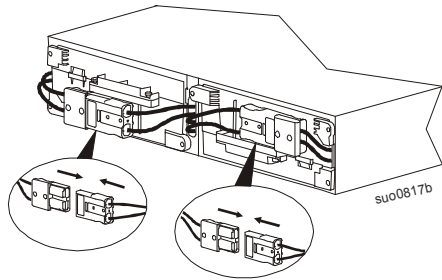

12

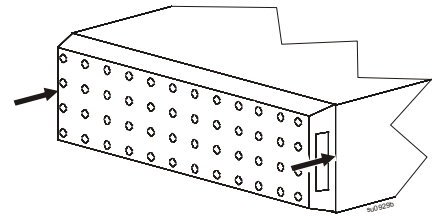

# Atur Ulang Tanggal Pemasangan Baterai

1	Tombol DAYA HIDUP/MATI
2	Ikon muatan Ikon nonaktifkan/aktifkan suara alarm
3	Informasi status UPS
4	Ikon mode operasi
5	Tombol TUTUP
6	Tombol OK
7	Tombol panah ATAS/BAWAH
8	Ikon status kumpulan outlet terkontrol
9	Ikon status baterai

The diagram shows the control panel of an APC Smart-UPS su0870a. It features a power button at the top, a display area with a load indicator, alarm icon, and battery status icon, and a large display showing 'Output 230.0 v'. Below the display are 'On-Line' status indicators and three outlet status icons. At the bottom are 'ESC', 'OK', and arrow navigation buttons.

Tanggal pemasangan baterai akan muncul di antarmuka layar dua menit setelah baterai dipasang. Jika tanggal pemasangan tidak muncul di antarmuka layar, gunakan tombol panah ATAS/BAWAH untuk menavigasi ke **Menu Konfigurasi > Baterai**, lalu masukkan **Tanggal Pemasangan** yang benar.

Bila RBC (kartrid baterai pengganti) terisi hingga penuh, lakukan **Uji Otomatis** dan **Waktu Aktif Uji Kalibrasi**.

Dukungan pelanggan dan informasi jaminan tersedia di situs web APC, [www.apc.com](http://www.apc.com).

© 2014 APC by Schneider Electric. APC, logo APC, dan Smart-UPS dimiliki oleh Schneider Electric Industries S.A.S. atau perusahaan afiliasi mereka. Semua merek dagang lainnya merupakan kepunyaan pemiliknya.

IN 990-5299  
6/2014