

# Guida di installazione di Smart-UPS<sup>TM</sup> On-Line APCRBC152/APCRBC141

## Messaggi di sicurezza

Leggere attentamente le istruzioni per ottenere informazioni sul funzionamento dell'apparecchiatura prima di installarla, utilizzarla o sottoporla a manutenzione. Nel presente manuale o nell'apparecchiatura possono apparire i seguenti messaggi speciali per avvertire di potenziali pericoli o per richiamare l'attenzione su informazioni che chiariscono o semplificano una procedura.



L'aggiunta di questo simbolo a un'etichetta di sicurezza di Pericolo o Avvertenza indica che esiste il pericolo di scossa elettrica che può provocare lesioni personali nel caso di mancata osservanza delle istruzioni.



Questo è il simbolo di allarme di sicurezza. Viene utilizzato per avvertire di potenziale possibilità di lesioni personali. Rispettare tutti i messaggi di sicurezza che seguono questo simbolo per evitare possibili lesioni o morte.

### **ATTENZIONE**

**ATTENZIONE** indica una situazione potenziale di pericolo che, se non evitata, **può provocare** lesioni leggere o moderate.

### **ATTENZIONE**

**ATTENZIONE** si riferisce a pratiche non correlate a lesioni fisiche, includendo alcuni rischi ambientali, potenziali danni o perdita di dati.



## Informazioni di carattere generale e sulla sicurezza

**Ispezionare il contenuto della confezione alla consegna.  
Informare il vettore e il rivenditore qualora si riscontrino danni.**

- Rispettare gli standard elettrotecnici nazionali e locali vigenti.
- Si raccomanda di riciclare sempre le batterie usate.  
Per informazioni sul riciclaggio dei moduli batteria usati, consultare il foglio con le informazioni sullo smaltimento della batteria allegato al modulo batteria di ricambio.
- Riciclare i materiali di imballaggio o conservarli per un eventuale riutilizzo.

### **Sicurezza relativa alla batteria**

- Prima di installare o sostituire le batterie, togliersi eventuali orologi ed anelli.  
Un'elevata corrente di corto circuito che attraversa materiali conduttori può provocare gravi ustioni.
- Non smaltire le batterie bruciandole. Altrimenti, potrebbero esplodere.
- Non aprire o tagliare le batterie. L'elettrolita rilasciato è pericoloso per la pelle e per gli occhi e può essere tossico.

# Sostituzione dei moduli batteria

## ⚠ ATTENZIONE

### DANNI ALL'APPARECCHIATURA O AL PERSONALE

- L'apparecchiatura è pesante. Ogni modulo batteria APCRBC152 pesa 15,3 kg (33,7 lb), mentre ogni modulo batteria APCRBC141 pesa 11,7 kg (25,8 lb).
- Adottare sempre tecniche di sollevamento sicure e adeguate al peso dell'apparecchio.
- Rispettare gli standard elettrotecnici nazionali e locali vigenti.
- Utilizzare la maniglia del modulo della batteria per sollevare e far scorrere i moduli della batteria dentro e fuori dall'UPS e dai pacchi batteria esterni (XLBP).
- Non utilizzare la maniglia per sollevare o trasportare il modulo della batteria.
- Sostituire i moduli della batteria con moduli dello stesso tipo.

La mancata osservanza di queste istruzioni può provocare danni all'apparecchiatura e lesioni moderate o minori.

**Nota: Le batterie si caricano al 90% della capacità durante le prime tre ore di funzionamento normale. Durante il periodo di carica iniziale la capacità di autonomia della batteria non sarà completa.**

Modulo batteria	UPS	Pacco batteria esterno
APCRBC152	SRT3000XLx/SRT3000RMLx	SRT96BP/SRT96RMBP
APCRBC141	SRT2200XLx/SRT2200RMLx	SRT72BP/SRT72RMBP

## Modelli UPS SRT2200XLx/SRT2200RMLx/SRT3000XLx/SRT3000RMLx

1

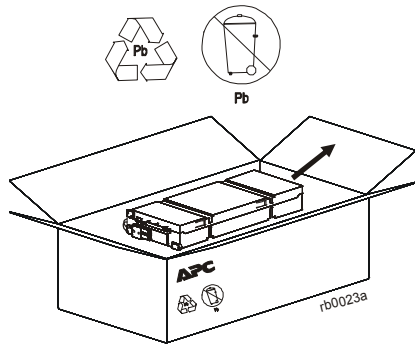

2

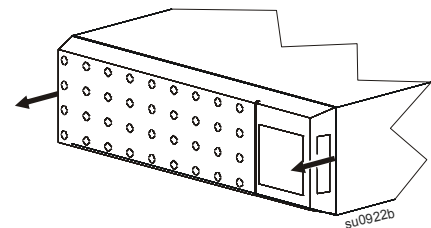

3

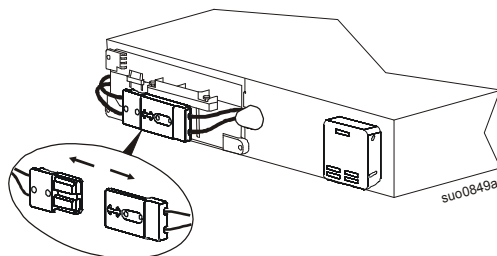

4

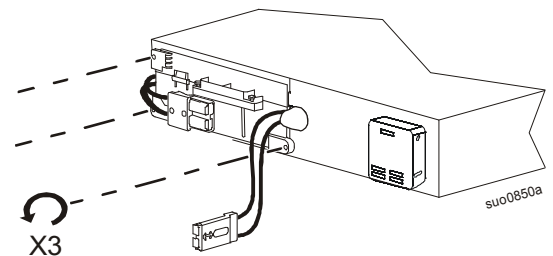

5 APCRBC141

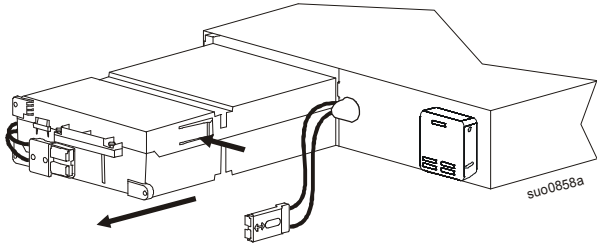

APCRBC152

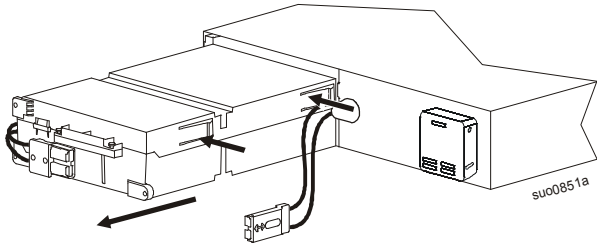

6

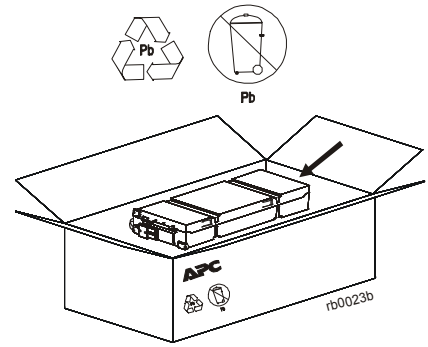

7 APCRBC141

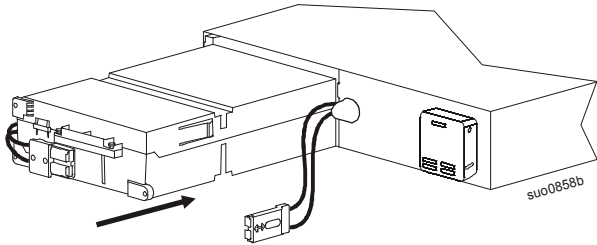

APCRBC152

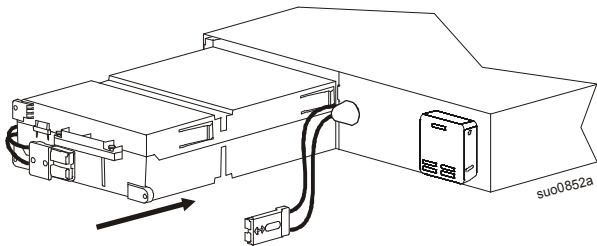

8

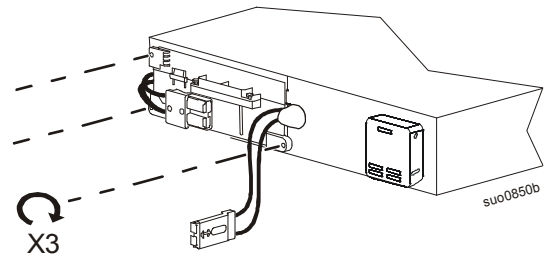

9

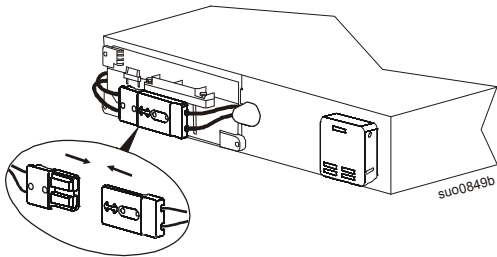

10

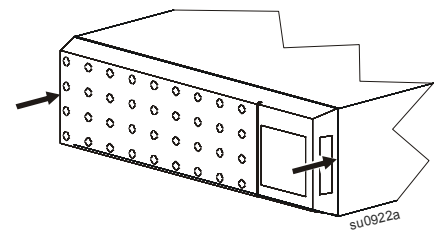

# Pacchi batteria esterni SRT72BP/SRT72RMBP/SRT96BP/SRT96RMBP

1

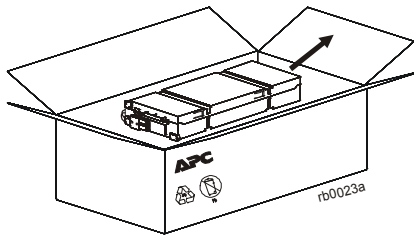
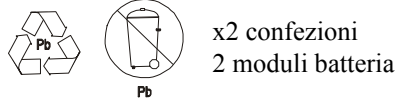

2

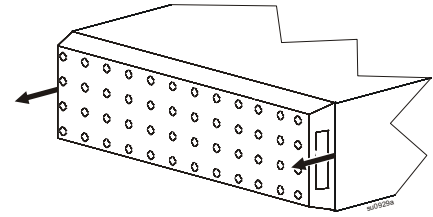

3

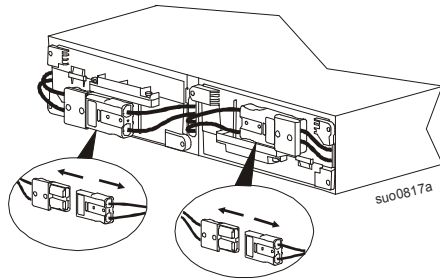

4

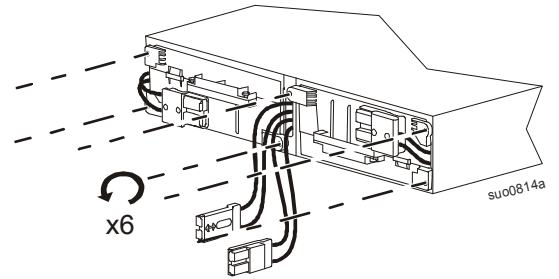

5

APCRBC141

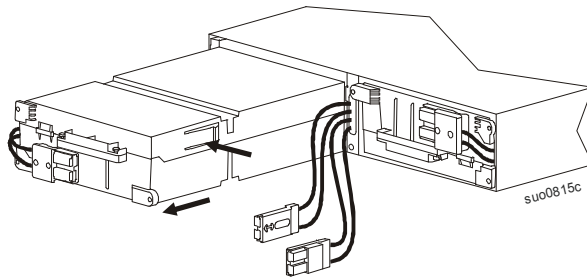

6

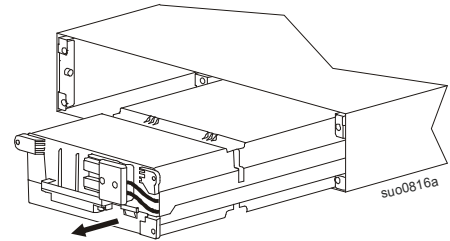

APCRBC152

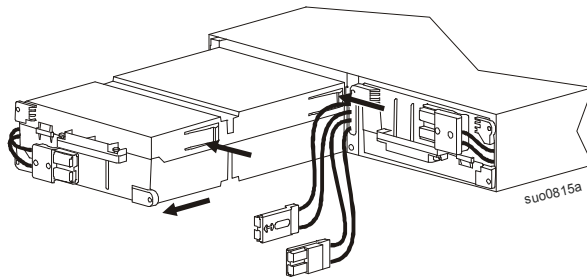

7

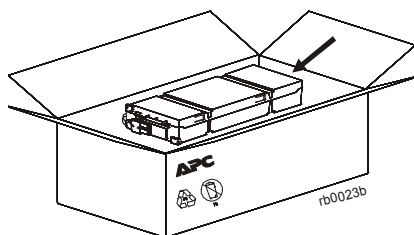
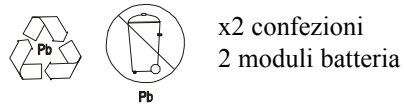

8

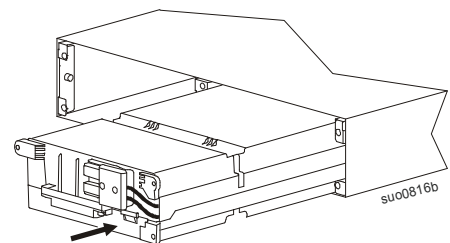

9 APCRBC141

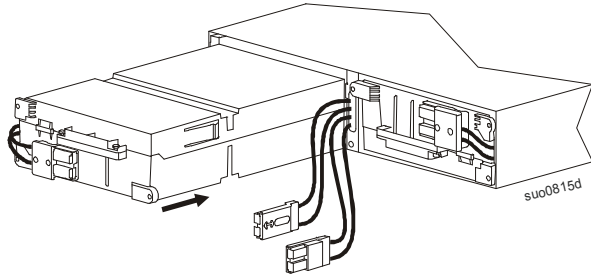

10

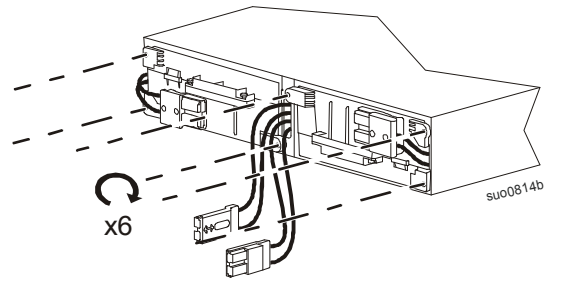

APCRBC152

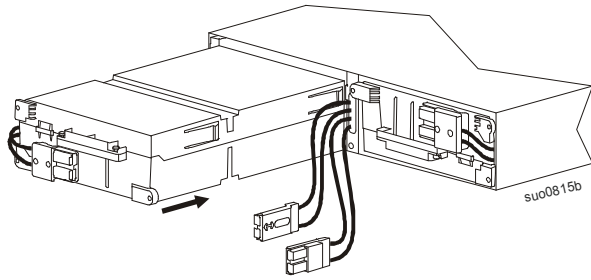

11

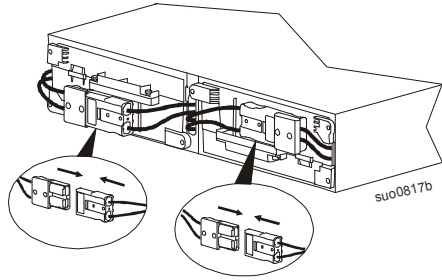

12

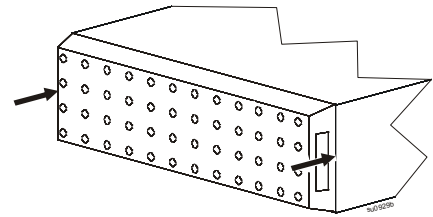

# Resettare la data di installazione della batteria

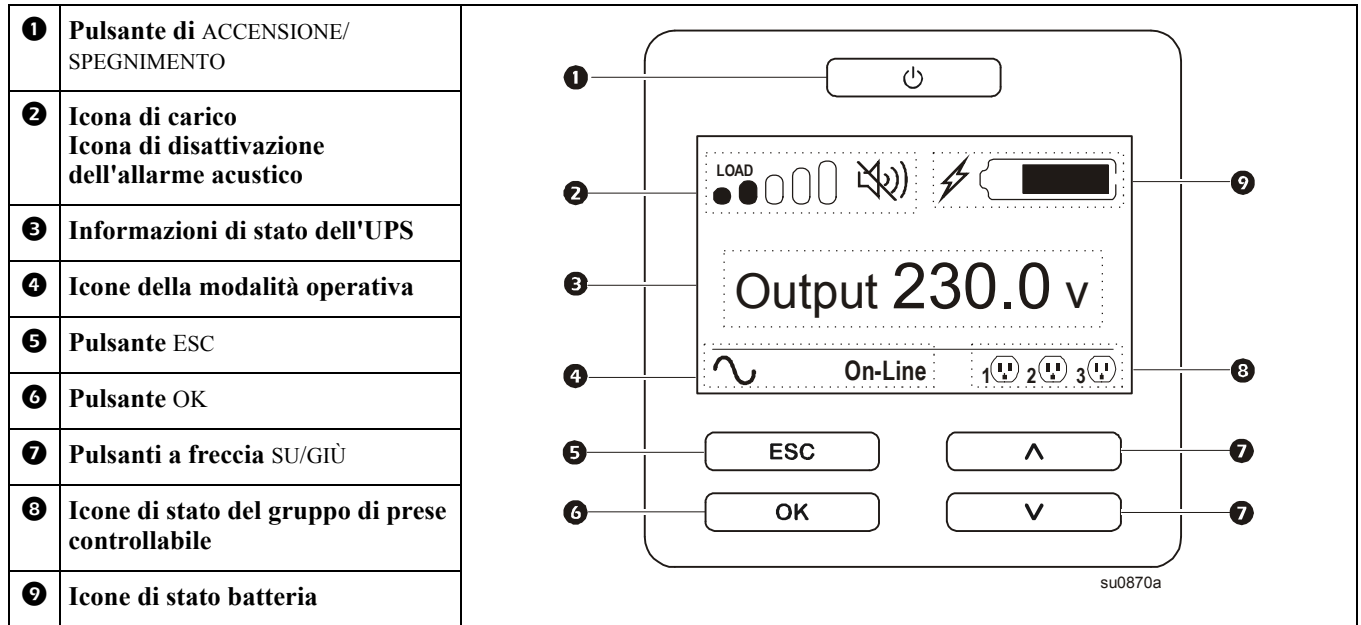

La data di installazione della batteria appare sull'interfaccia del display entro due minuti dall'installazione della batteria. Se la data di installazione non appare sull'interfaccia del display, utilizzare i tasti freccia SU/GIÙ per entrare in **Menu Configurazione > Batteria** e immettere la corretta **Data di installazione**.

Quando si carica completamente la cartuccia batteria di ricambio (RBC), eseguire un **Test autodiagnostico** e un **Test di calibrazione dell'autonomia**.

Le informazioni sull'assistenza clienti e sulla garanzia sono consultabili sul sito web di APC, all'indirizzo [www.apc.com](http://www.apc.com).