

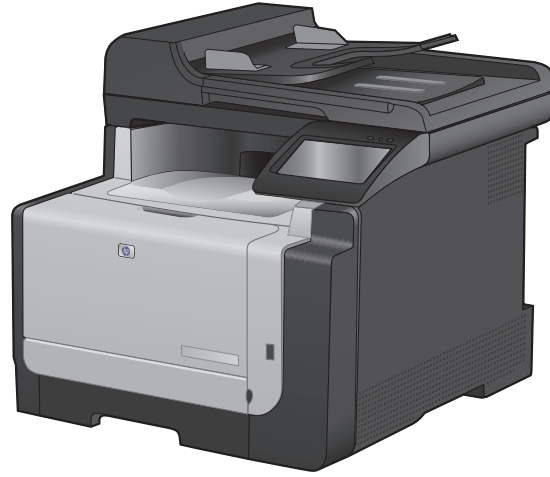

# LASERJET PRO CM1415fnw COLOR MFP



EN Installation Guide

DE Installationshandbuch

ES Guía de instalación

CS Průvodce instalací

NL Installatiehandleiding

NO Installeringsveiledning

SV Installationshandbok

FR Guide d'installation

IT Guida di installazione

CA Guia d'instal·lació

DA Installationsvejledning

FI Asennusopas

PT Guia de instalação

TR Yükleme Kılavuzu

دليل التثبيت AR

1

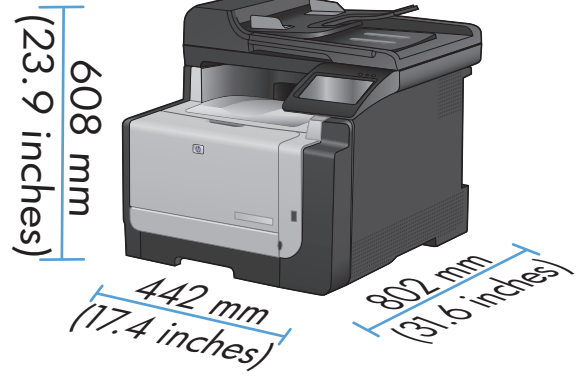
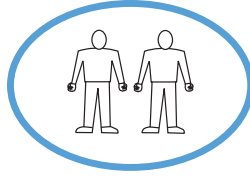
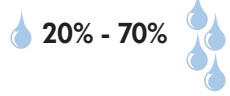
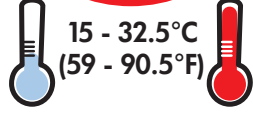

- EN** Select a sturdy, well-ventilated, dust-free area, away from direct sunlight to position the product.
- FR** Choisissez un endroit stable, bien ventilé, à l'abri de la poussière, non exposé aux rayons directs du soleil pour placer le produit.
- DE** Stellen Sie das Gerät an einem gut belüfteten, staubfreien Ort auf einem stabilen Untergrund auf.
- IT** Per posizionare il prodotto, scegliere un'area ben ventilata, lontana dalla luce diretta del sole e poco esposta alla polvere.
- ES** Seleccione un lugar sólido, bien ventilado, sin polvo y alejado de la luz solar directa en el que colocar el producto.
- CA** El producte s'ha de col·locar en una superfície estable, ben ventilada, sense pols i lluny de la llum del sol directa.
- CS** Na umístění zařízení vyberte stabilní, dobře odvětrávané a bezprašné místo mimo přímé sluneční světlo.
- DA** Placer produktet i et stabilt, godt udluftet, støvfrit område uden direkte sollys.
- NL** Kies een stevige, goed geventileerde, stofvrije plek niet in direct zonlicht om het apparaat te plaatsen.
- FI** Sijoita laite tukevalle alustalle pölyttömään paikkaan, johon aurinko ei paista suoraan ja jossa on hyvä ilmanvaihto.
- NO** Plasser produktet på et stabilt, godt ventilert og støvfritt sted, borte fra direkte sollys.
- PT** Escolha uma área limpa, arejada, resistente e longe da luz solar direta para posicionar o produto.
- SV** Placera enheten på ett stabilt underlag på en plats utan damm och med god ventilation, där den inte utsätts för direkt solljus.
- TR** Ürünü yerleştirmek için sağlam, iyi havalandırılmalı, tozsuz ve doğrudan güneş ışığı almayan bir alan seçin.

اختر مكاناً ثابتاً جيد التهوية وخالياً من الأتربة لوضع المنتج فيه. **AR**

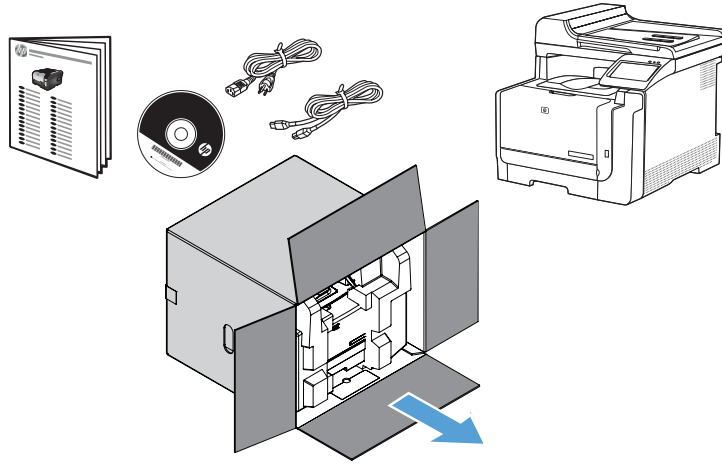
**EN Product Requirements**

- Power outlet
- A-to-B type USB cable or Network cable
- Telephone connection for fax
- Router for wireless

**DE Produktanforderungen**

- Netzsteckdose
- A-to-B USB-Kabel oder Netzwerkkabel
- Telefonanschluss für Fax
- Router für Drahtlosnetzwerk

**ES Requisitos del producto**

- Toma de alimentación
- Cable USB de tipo A a B o cable de red
- Conexión de teléfono para fax
- Direccionador inalámbrico

**CS Požadavky produktu**

- Elektrická zásuvka
- USB kabel typu AB nebo síťový kabel
- Telefonní připojení pro fax
- Směrovač pro bezdrátové připojení

**NL Apparaatvereisten**

- Stopcontact
- USB- of netwerkkabel van het type A-naar-B
- Telefoonaansluiting voor fax
- Router voor draadloze verbinding

**NO Produktkrav**

- Strømuttak
- USB-kabel av typen A til B eller netverkskabel
- Telefonforbindelse for faksfunksjonen
- Ruter for trådløsfunksjonen

**SV Produktkrav**

- Eluttag
- USB-kabel av A-till-B-typ eller nätverkskabel
- Telefonanslutning för fax
- Router för trådlös anslutning

**FR Exigences du produit**

- Prise de courant
- Câble USB A-to-B ou câble réseau
- Connexion téléphonique pour le télécopieur
- Routeur pour réseau sans fil

**IT Requisiti del prodotto**

- Presa di alimentazione
- Cavo USB di tipo A-to-B o cavo di rete
- Collegamento telefonico per fax
- Router per connessione wireless

**CA Requisites del producte**

- Presa de corrent
- Cable USB de tipus A-to-B o de xarxa.
- Connexió telefònica per al fax
- Encaminador per a una connexió sense cables

**DA Produktkrav**

- Stikkontakt
- A-til-B-type USB-kabel eller netværkskabel
- Telefonforbindelse til fax
- Router til trådløs

**FI Laitteen vaatimukset**

- Pistorasia
- A-B-tyyppin USB-kaapeli tai verkkokaapeli
- Puhelinlinja faksia varten
- Reittiin langatonta yhteyttä varten

**PT Requisitos do produto**

- Tomada de alimentação
- Cabo USB do tipo A a B ou cabo de rede
- Conexão telefônica para fax
- Roteador para conexão sem fio

**TR Ürün Gereksinimleri**

- Güç prizi
- A'dan B'ye türü USB kablosu veya Ağ kablosu
- Faks için telefon bağlantısı
- Kablosuz iletişim için yönlendirici

**متطلبات المنتج****AR**

- مأخذ الطاقة
- كبل USB أو كبل شبكة من نوع A-to-B (A-الى-B)
- اتصال هاتف للفاكس
- الموجّه للاتصال اللاسلكي

# 3

1

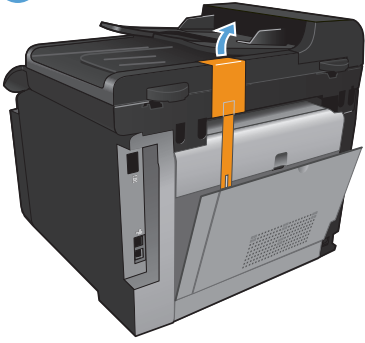

2

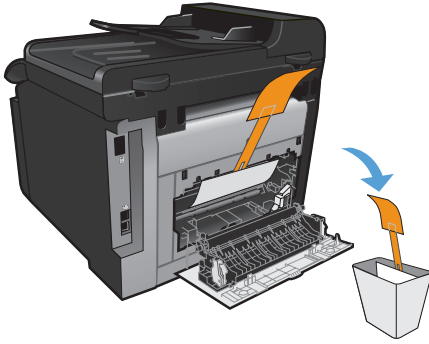

3

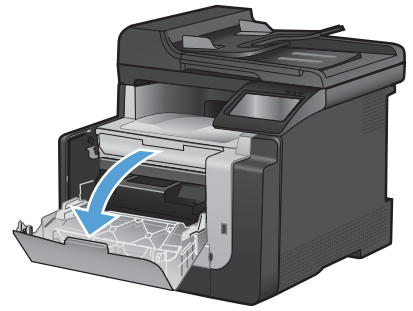

4

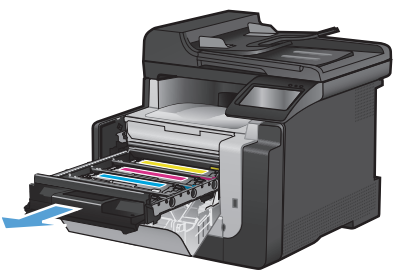

5

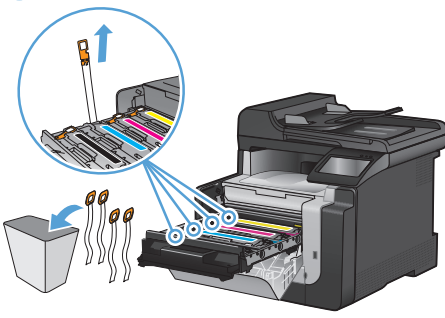

6

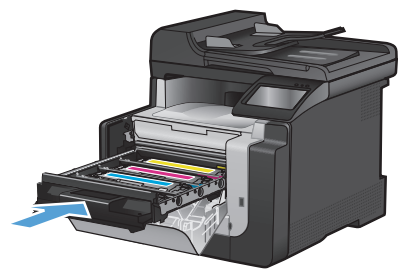

7

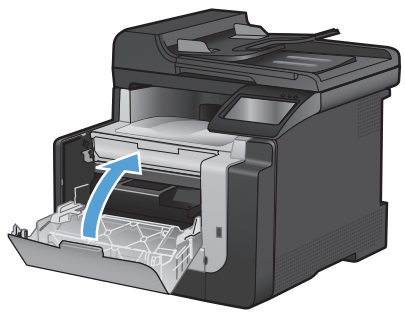

8

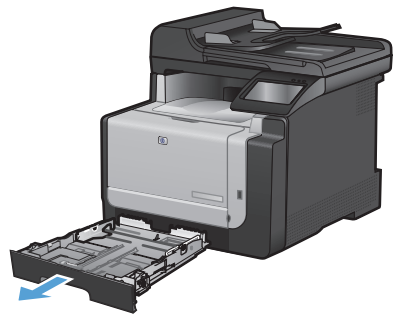

9

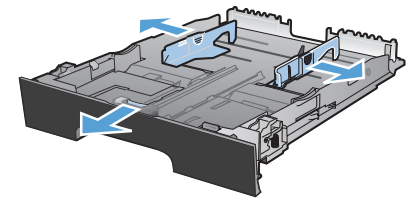

10

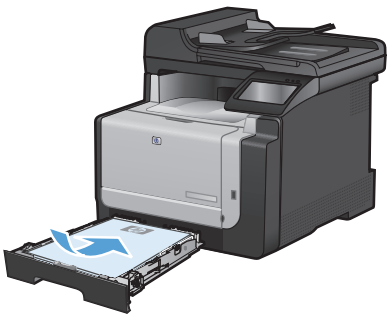

11

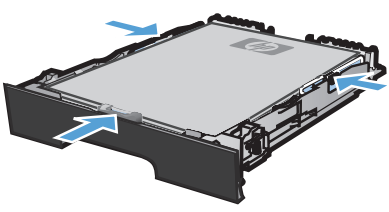

12

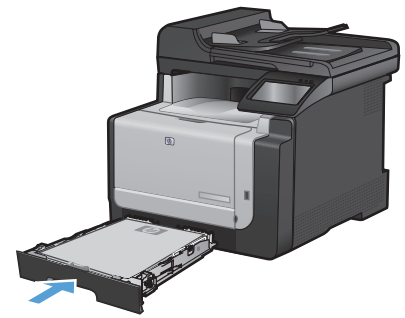

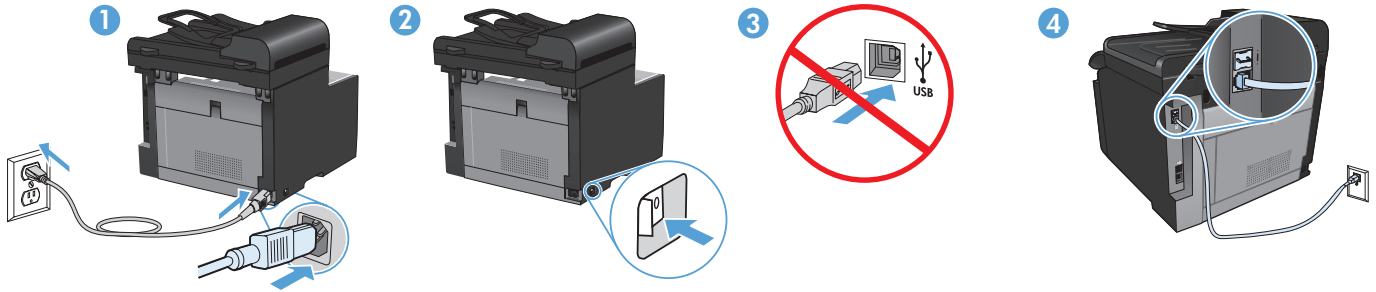

EN

1. **Connect the power cord between the product and a grounded AC outlet, and turn on the product.** Make sure your power source is adequate for the product voltage rating. The voltage rating is on the product label. The product uses either 100-127 Vac or 220-240 Vac and 50/60 Hz. **Caution:** To prevent damage to the product, use only the power cord that is provided with the product. **Caution:** Do not connect USB now. Wait until the software prompts you.
2. Connect the phone cord for fax. A country/region specific adapter for the RJ11 telephone cord may be required to connect to the telephone jack.
3. **Wired network connections only:** Connect the network cable to the product and to the network.

FR

1. **Reliez le produit à la prise reliée à la terre à l'aide du cordon d'alimentation, puis mettez le produit sous tension.** Assurez-vous que votre source d'alimentation est adaptée à la tension nominale du produit. La tension nominale est indiquée sur l'étiquette du produit. Le produit utilise 100-127 Vac ou 220-240 Vac et 50/60 Hz. **Attention !** Pour éviter d'endommager le produit, utilisez uniquement le cordon d'alimentation fourni avec le produit. **Attention :** Ne branchez pas le câble USB tout de suite. Attendez les instructions du logiciel.
2. Connectez le cordon de téléphone au télécopieur. Un adaptateur spécifique à un pays/une région pour le cordon de téléphone RJ11 peut être requis pour se connecter à la prise téléphonique.
3. **Connexions réseau filaire uniquement :** Reliez le produit au réseau à l'aide du câble réseau.

DE

1. **Schließen Sie das Gerät mit einem Netzkabel an einer geerdeten Steckdose an, und schalten Sie das Gerät ein.** Stellen Sie sicher, dass Ihre Stromquelle für die Betriebsspannung des Geräts geeignet ist. Die Betriebsspannung finden Sie auf dem Geräteetikett. Das Produkt verwendet 100-127 VAC oder 220-240 VAC und 50/60 Hz. **Achtung:** Um Schäden am Gerät zu vermeiden, verwenden Sie ausschließlich das Netzkabel, das im Lieferumfang des Geräts enthalten ist. **Vorsicht:** Schließen Sie das USB-Kabel jetzt noch nicht an. Warten Sie, bis Sie dazu aufgefordert werden.
2. Schließen Sie das Telefonkabel für das Fax an. Ein spezieller Adapter für ein Land/eine Region für die RJ11-Telefonschnur ist möglicherweise für den Anschluss an die Telefonbuchse erforderlich.
3. **Nur für drahtgebundene Netzwerkverbindungen:** Schließen Sie das Netzkabel an das Gerät und das Netzwerk an.

IT

1. **Collegare il cavo di alimentazione al prodotto e alla presa CA con messa a terra, quindi azionare il prodotto.** Accertarsi che la fonte di alimentazione sia adeguata all'indicazione della tensione del prodotto. L'indicazione della tensione si trova sull'etichetta del prodotto. È possibile utilizzare il prodotto con un voltaggio di 100-127 V CA o di 220-240 V CA e a 50/60 Hz. **Attenzione:** per evitare danni al prodotto, utilizzare solo il cavo di alimentazione fornito con il prodotto stesso. **Attenzione:** non collegare il cavo USB. Attendere la richiesta del software.
2. Collegare il cavo telefonico per il fax. Per collegare il cavo del telefono RJ11 alla presa telefonica, utilizzare un adattatore specifico per il proprio paese/regione.
3. **Solo connessioni a reti cablate:** collegare il cavo di rete al prodotto e alla rete.

ES

1. **Conecte el cable de alimentación al producto y a un enchufe de CA con toma de tierra; a continuación, encienda el producto.** Asegúrese de que la fuente de alimentación es adecuada para el voltaje del producto. La especificación del voltaje se encuentra en la etiqueta del producto. El producto utiliza 110-127 VCA o 220-240 VCA y 50/60 Hz. **Precaución:** Para evitar daños al producto, utilice sólo el cable de alimentación que se proporciona con el mismo. **Precaución:** No conecte aún el cable USB. Espere hasta que el software se lo solicite.
2. Conecte el cable de teléfono para fax. Puede que se requiera un adaptador específico de país/región para el cable del teléfono RJ11 para conectarlo a la toma de teléfono.
3. **Sólo para conexiones en red con cables:** Conecte el cable de red al producto y a la red.

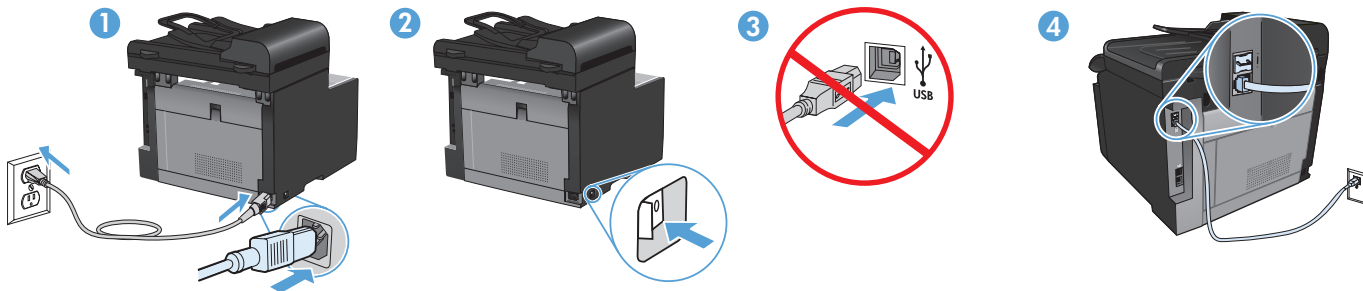

CA

1. **Connecteu el cable d'alimentació al producte i a un endoll de CA amb presa de terra; a continuació, enceneu el producte.** Assegureu-vos que la font d'energia és adequada per a la tensió nominal del producte. Trobareu la tensió nominal a l'etiqueta del producte. El producte fa servir 100-127 VCA o 220-240 VCA i 50/60 Hz. **Precaució:** Per evitar malmetre el producte, utilitzeu únicament el cable d'alimentació que se subministra amb el producte. **Precaució:** No connecteu l'USB ara. Espereu fins que el programari ho sol·liciti.
2. Connecteu el cable de telèfon per al fax. Pot ser que sigui necessari un adaptador específic del país/regió per connectar el cable de telèfon RJ11 a l'endoll del telèfon.
3. **Només per a connexions de xarxa amb cables:** Connecteu el cable de xarxa al producte i a la xarxa.

CS

1. **Zapojte napájecí kabel mezi zařízením a uzemněnou zásuvku střídavého proudu a zařízení zapněte.** Zkontrolujte, zda je zdroj napájení dostačující pro jmenovité napětí produktu. Jmenovité napětí naleznete na štítku produktu. Tento produkt využívá buď 100–127 V, nebo 220–240 V při 50/60 Hz. **Upozornění:** Abyste zabránili poškození produktu, používejte pouze napájecí kabel dodaný s produktem. **Upozornění:** Zatím nepřipojujte USB kabel. Vyčkejte, až software zobrazí výzvu.
2. Připojte telefonní kabel pro fax. Připojení telefonního kabelu RJ11 do telefonní zdírky může vyžadovat speciální adaptér pro určitou zemi/oblast.
3. **Pouze kabelová připojení k síti:** Připojte síťový kabel k produktu a k síti.

DA

1. **Slut strømkablet til produktet og en jordforbundet jævnstrømskontakt, og tænd for produktet.** Sørg for, at din strømkilde passer til produktets angivne strømfbrug. Strømfbruget er angivet på produktetiketten. Produktet bruger enten 100-127 volt vekselstrøm eller 220-240 volt vekselstrøm og 50/60 Hz. **Advarsel!** Brug udelukkende den netledning, der fulgte med produktet, for at forhindre beskadigelse af produktet. **Advarsel:** USB-kablet må ikke tilsluttes endnu. Vent, indtil softwaren beder dig om det.
2. Tilslut telefonledningen til fax. Det kan være nødvendigt med en lande-/områdespecifik adapter til RJ11-telefonledningen for at kunne slutte den til telefonstikket.
3. **Kun kablede netværksforbindelser:** Slut netværkskablet til produktet og til netværket.

NL

1. **Sluit het netsnoer aan op het apparaat en een geaard stopcontact en schakel het apparaat vervolgens in.** Controleer of de voedingsbron geschikt is voor het maximale voltage van het apparaat. Het maximale voltage vindt u op het apparaatlabel. Het product maakt gebruik van 100-127 V AC of 220-240 V AC en 50/60 Hz. **Let op:** gebruik alleen het bij het apparaat geleverde netsnoer om schade aan het apparaat te voorkomen. **Let op:** Sluit de USB-kabel nu nog niet aan. Wacht tot de software daarom vraagt.
2. Sluit het telefoonsnoer van de fax aan. Een land- of regio-specifieke adapter voor het RJ11-telefoonsnoer is mogelijk vereist om het snoer op de telefoonaansluiting aan te sluiten.
3. **Alleen bekabelde netwerkverbindingen:** Sluit het apparaat met de netwerkkabel aan op het netwerk.

FI

1. **Liitä virtajohto laitteeseen ja maadoitettuun pistorasiaan ja käynnistä laite.** Varmista, että virtalähde vastaa laitteen jännitettä. Jännite on laitteen tyyppikilvessä. Laitteen jännite on joko 100-127 Vac tai 220-240 Vac ja 50/60 Hz. **Huomautus:** Käytä ainoastaan laitteen mukana toimitettua virtajohtoa. Muutoin laite voi vahingoittua. **Muistutus:** Älä liitä USB-kaapelia nyt. Odota, kunnes ohjelmisto kehottaa siihen.
2. Liitä puhelinjohto faksia varten. Liittäminen puhelinliitäntään voi edellyttää maa-/aluekohtaista RJ11-puhelinjohdon sovitinta.
3. **Vain kiinteät verkko yhteydet:** Liitä verkkokaapeli laitteeseen ja verkkoon.

- NO**
1. **Koble strømledningen til produktet og et jordet vekselstrømsuttak, og slå på produktet.** Kontroller at strømkilden er god nok for spenningsspesifikasjonen for produktet. Du finner spenningsspesifikasjonen på produktetiketten. Produktet bruker enten 100–127 V AC eller 220–240 V AC og 50/60 Hz. **Obs!** Bruk bare strømledningen som leveres med produktet, for å unngå skade på produktet. **Obs!** Ikke koble til USB nå. Vent til du blir bedt om det.
  2. Koble til telefonledningen for faksen. Du trenger kanskje en land-/regionspesifikk adapter for RJ11-telefonledningen for å koble til telefonkontakten.
  3. **Bare kablede nettverkstilkoblinger:** Koble nettverkskabelen til produktet og til nettverket.

- PT**
1. **Conecte o cabo de alimentação entre o produto e a tomada CA aterrada e ligue o produto.** Verifique se sua fonte de alimentação é adequada para a classificação de voltagem do produto. A classificação de voltagem está na etiqueta do produto. O produto usa 110 a 127 V CA ou 220 a 240 V CA e 50/60 Hz. **Cuidado:** Para evitar danos ao produto, use somente o cabo de alimentação fornecido com o produto. **Cuidado:** Não conecte o USB agora. Aguarde até que isso seja solicitado pelo software.
  2. Conecte o cabo telefônico para o fax. Um adaptador específico do país/região pode ser necessário para conectar o cabo telefônico RJ11 à tomada telefônica.
  3. **Somente conexões de rede com fio:** Conecte o cabo de rede ao produto e à rede.

- SV**
1. **Anslut strömsladden mellan produkten och ett jordat växelströmseluttag och slå sedan på produkten.** Kontrollera att strömkällan är tillräcklig för produktens nätspänning. Nätspänningen står angiven på produktens etikett. För produkten används antingen 100–127 V eller 220–240 V (växelström) och 50/60 Hz. **Varning!** Undvik skador på produkten genom att endast använda den nätsladd som medföljde produkten. **Varning!** Anslut inte USB ännu. Vänta tills du får en uppmaning i programmet.
  2. Anslut telefonsladden för faxen. En lands-/regionspecifik adapter för RJ11-telefonsladden kan behövas för att ansluta till telefonjacket.
  3. **Endast trådbundna nätverksanslutningar:** Anslut nätverkskabeln till skrivaren och till nätverket.

- TR**
1. **Güç kablosunu ürüne ve toprak hatlı AC prize takın ve ürünü açın.** Güç kaynağınızın ürün voltaj değerine uygun olduğundan emin olun. Voltaj değeri, ürün etiketinde yazılıdır. Ürün 50/60 Hz ve 100-127 Vac veya 220-240 Vac kullanılır. **Dikkat:** Ürüne zarar gelmesini önlemek amacıyla sadece ürünle birlikte verilmiş olan güç kablosunu kullanın. **Dikkat:** USB'yi şimdi bağlamayın. Yazılım bağlamanızı isteyinceye kadar bekleyin.
  2. Faks için telefon kablosunu takın. Telefon jakına bağlamak üzere RJ11 telefon kablosu için ülkeye/bölgeye uyumlu bir adaptör gerekebilir.
  3. **Yalnızca kablolu ağ bağlantıları:** Ağ kablosunu ürüne ve ağa bağlayın.

- AR**
1. **وصّل سلك الطاقة بين المنتج ومأخذ تيار متردد مؤرض، وقم بتشغيل المنتج.** تأكد من أن مصدر التيار الكهربائي يتناسب مع فولتية التشغيل القصوى الخاصة بالمنتج. يتم وضع فولتية التشغيل القصوى على ملصق المنتج. يستخدم المنتج إما 110-127 فولتية تيار متناوب أو 220-240 فولتية تيار متناوب و 60/50 هرتز. **تنبيه:** لتجنب إلحاق الضرر بالمنتج، لا تستخدم سوى سلك الطاقة المرفق بالمنتج. **تنبيه:** لا تقم بتوصيل USB الآن. انتظر حتى يطلب منك البرنامج القيام بذلك.
  2. **وصّل سلك الهاتف للفاكس.** قد يُطلب منك محوّل خاصّ بدولة/منطقة ما لسلك الهاتف RJ11 بهدف الاتصال بمقبس الهاتف.
  3. **اتصالات الشبكة السلكية فقط:** وصّل كبل الشبكة بالمنتج وبالشبكة.

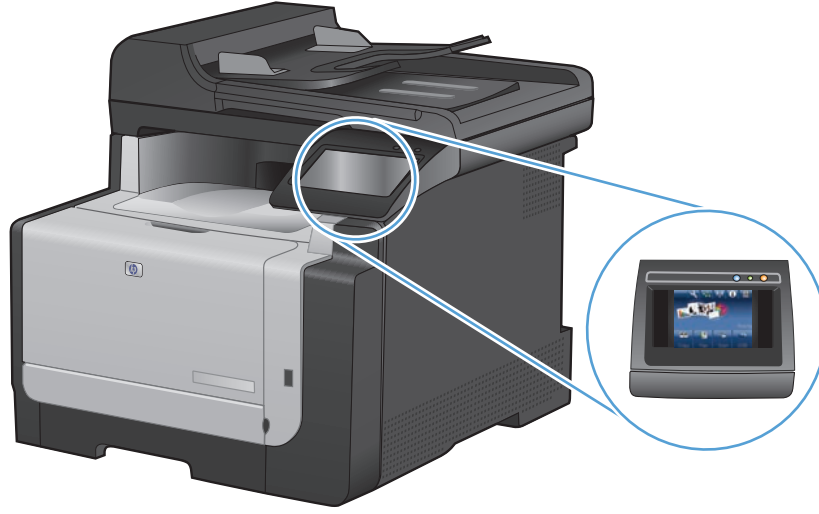

- EN** On the control panel, select your language and your location.
- FR** Sur le panneau de commande, sélectionnez votre langue et votre région.
- DE** Wählen Sie auf dem Bedienfeld Ihre Sprache und Ihren Standort aus.
- IT** Sul pannello di controllo, selezionare la lingua e il paese.
- ES** En el panel de control, seleccione su idioma y ubicación.
- CA** Al tauler de control, seleccioneu el vostre idioma i ubicació.
- CS** Na ovládacím panelu vyberte jazyk a umístění.
- DA** På kontrolpanelet vælges sprog og placering.
- NL** Selecteer op het bedieningspaneel uw taal en locatie.
- FI** Valitse kieli ja sijainti ohjauspaneelista.
- NO** Velg språk og sted på kontrollpanelet.
- PT** No painel de controle, selecione seu idioma e localização.
- SV** På kontrollpanelen väljer du språk och plats.
- TR** Kontrol panelinde kullanacağınız dili ve konumunuzu seçin.

على لوحة التحكم، حدد لغتك وموقعك. **AR**





- EN** **Test the document feeder and the copy function.** Load a printed page into the document feeder face-up. On the control panel, touch **Copy** and then touch **Black** to start copying.
- FR** **Testez le chargeur de documents et la fonction de copie.** Chargez une page imprimée dans le chargeur de documents, face imprimée vers le haut. Sur le panneau de commande, appuyez sur **Copie** puis sur **Noir** pour commencer à copier.
- DE** **Überprüfen Sie den Vorlageneinzug und die Kopierfunktion.** Legen Sie eine gedruckte Seite mit der bedruckten Seite nach oben in den Vorlageneinzug. Berühren Sie auf dem Bedienfeld **Kopieren**, und berühren Sie anschließend **Schwarz**, um den Kopiervorgang zu starten.
- IT** **Verificare il funzionamento del vassoio di alimentazione e della funzione di copia.** Caricare una pagina stampata nel vassoio di alimentazione con la parte anteriore verso l'alto. Sul pannello di controllo, toccare **Copia**, quindi **Nero** per avviare la copia.
- ES** **Compruebe el alimentador de documentos y la función de copia.** Cargue una página impresa en el alimentador de documentos boca arriba. En el panel de control, toque **Copia** y, a continuación, toque **Negro** para iniciar la copia.
- CA** **Proveu l'alimentador de documents i la funció de còpia.** Carregueu una pàgina impresa cara amunt a l'alimentador de documents. Al tauler de control, toqueu **Còpia** i després toqueu **Negre** per iniciar la còpia.
- CS** **Vyzkoušejte podavač dokumentů a funkci kopírování.** Do podavače dokumentů vložte potištěný papír lícem nahoru. Na ovládacím panelu stiskněte tlačítko **Copy** (Kopírovat) a poté stisknutím tlačítka **Black** (Černobíle) zahájíte kopírování.
- DA** **Test dokumentføderen og kopifunktionen.** Læg en udskrevet side i dokumentføderen med forsiden opad. Tryk på **Kopier** og derefter **Sort** på kontrolpanelet for at starte kopieringen.
- NL** **Test de documentinvoer en kopieerfunctie.** Plaats een bedrukte pagina in de documentinvoer met de bedrukte zijde naar boven. Raak **Kopiëren** en vervolgens **Zwart** op het bedieningspaneel aan om te beginnen met kopiëren.
- FI** **Testaa asiakirjansyöttölaite ja kopointitoiminto.** Aseta tulostettu sivu asiakirjansyöttölaiteeseen etupuoli ylöspäin. Aloita kopointi valitsemalla ohjauspaneelista **Kopio** ja sen jälkeen **Musta**.
- NO** **Test dokumentmateren og kopieringsfunksjonen.** Legg en side med den trykte siden opp i dokumentmateren. Trykk på **Kopi** og deretter på **Svart** for å begynne å kopiere.
- PT** **Teste o alimentador de documentos e a função de cópia.** Coloque uma página impressa voltada para cima no alimentador de documentos. No painel de controle, toque em **Cópia** e toque em **Preto** para iniciar a cópia.
- SV** **Testa dokumentmataren och kopieringsfunktionen.** Lägg en sida i dokumentmataren med utskriftssidan uppåt. På kontrollpanelen trycker du på **Kopiera** och sedan på **Svart** när du vill starta kopieringen.
- TR** **Belge besleyicisini ve kopyalama işlevini sınavın.** Belge besleyicisine basılı sayfayı yukarı bakacak şekilde koyun. Kopyalamayı başlatmak için kontrol panelinde **Kopyala** ve **Siyah** düğmelerine dokununuz.

**AR** اختبر وحدة تغذية المستندات ووظيفة النسخ. قم بتحميل صفحة طباعة في وحدة تغذية المستندات مع وضع وجهها إلى أعلى. على لوحة التحكم، المس **Copy** (نسخ) ثم المس **Black** (أسود) لبدء النسخ.

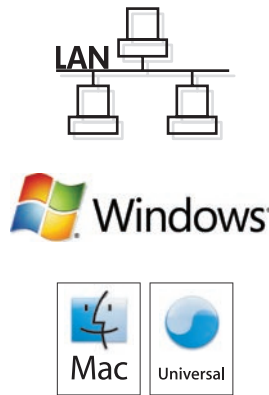

7

**EN** You have three options to complete wireless setup. Use the control panel if your router supports WPS (Option 1) or if you know the network name and passphrase or WEP key (Option 2). Otherwise, use the software CD to complete wireless setup (Option 3).



**Wireless setup using the control panel:**

**Option 1, Setup with WPS:** On the control panel, touch the wireless (📶) button. **Touch Wireless Menu**, and then touch **Wi-Fi Protected Setup**. Follow the instructions on the control panel. **When complete, insert the CD to install the software and complete fax setup.**

**Option 2, Setup with network name and passphrase or WEP key:** On the control panel, touch the Wireless (📶) button. Touch **Wireless Menu**, and then touch **Wireless Setup Wizard**. Follow the instructions on the control panel. **When complete, insert the CD to install the software and complete fax setup.**

**Option 3, Wireless setup using the software CD:** Insert the CD into the computer, and follow the on-screen instructions. When prompted, select **Connect through a wireless network**. Connect the USB cable to the product when prompted. When wireless setup is complete, the CD installs the product software and completes the fax setup.

**FR** Vous disposez de trois options pour effectuer la configuration sans fil. Utilisez le panneau de commande si votre routeur prend en charge WPS (Option 1) ou si vous connaissez le nom du réseau et la phrase de passe ou la clé WEP (Option 2). Sinon, utilisez le CD du logiciel pour effectuer la configuration sans fil (Option 3).

**Configuration sans fil à l'aide du panneau de commande :**

**Option 1. Configuration avec WPS :** Sur le panneau de commande, appuyez sur le bouton sans fil (📶). **Appuyez sur le menu Sans fil**, puis sur **Configuration Wi-Fi protégée**. Suivez les instructions qui s'affichent sur le panneau de commande. **Lorsque vous avez terminé, insérez le CD pour installer le logiciel et procéder à la configuration du télécopieur.**

**Option 2. Configuration avec le nom du réseau et la phrase de passe ou la clé WEP :** Sur le panneau de commande, appuyez sur le bouton sans fil (📶). Appuyez sur le **menu Sans fil**, puis sur **Assistant d'installation sans fil**. Suivez les instructions qui s'affichent sur le panneau de commande. **Lorsque vous avez terminé, insérez le CD pour installer le logiciel et procédez à la configuration du télécopieur.**

**Option 3. Configuration sans fil à l'aide du CD du logiciel :** Insérez le CD dans l'ordinateur et suivez les instructions affichées à l'écran. Lorsque vous y êtes invité, sélectionnez **Connexion via un réseau sans fil**. Connectez le câble USB à l'imprimante lorsque vous y êtes invité. Une fois la configuration sans fil effectuée, le CD installe le logiciel du produit et procède à la configuration du télécopieur.



**DE** Sie haben drei Optionen, um die drahtlose Installation abzuschließen. Verwenden Sie das Bedienfeld, wenn Ihr Router WPS unterstützt (Option 1) oder wenn Sie den Netzwerknamen und die Passphrase oder den WEP-Schlüssel kennen (Option 2). Andernfalls verwenden Sie die Software-CD, um die drahtlose Einrichtung abzuschließen (Option 3).

#### **Drahtlose Einrichtung über das Bedienfeld:**

**Option 1, Einrichtung mit WPS:** Berühren Sie auf dem Bedienfeld die Drahtlos-Schaltfläche (☺). **Berühren Sie „Drahtlos-Menü“, und berühren Sie dann „Wi-Fi Protected Setup“.** Folgen Sie den Anleitungen auf dem Bedienfeld. **Legen Sie anschließend die CD ein, um die Software zu installieren und die Fax-Einrichtung abzuschließen.**

**Option 2, Einrichtung mit Netzwerkname und Passphrase oder WEP-Schlüssel:** Berühren Sie auf dem Bedienfeld die Drahtlos-Schaltfläche (☺). Berühren Sie **Drahtlos-Menü**, und berühren Sie dann **Ass. drahtl. Netz.** Folgen Sie den Anleitungen auf dem Bedienfeld. **Legen Sie anschließend die CD ein, um die Software zu installieren und die Fax-Einrichtung abzuschließen.**

**Option 3, Drahtlose Einrichtung mit Software-CD:** Legen Sie die CD in den Computer ein, und befolgen Sie die Anleitungen auf dem Bildschirm. Wenn Sie dazu aufgefordert werden, wählen Sie die Option für die Verbindung über ein drahtloses Netzwerk. Schließen Sie das USB-Kabel an das Gerät an, wenn Sie dazu aufgefordert werden. Ist die drahtlose Einrichtung abgeschlossen, installiert die CD die Produktsoftware und schließt die Fax-Einrichtung ab.

**IT** Esistono tre metodi per completare la configurazione wireless. Utilizzare il pannello di controllo se il router supporta il WPS (opzione 1) oppure se si conosce il nome della rete e la passphrase o la chiave WEP (opzione 2). In alternativa, per completare la configurazione wireless utilizzare il CD del software (opzione 3).

#### **Configurazione wireless tramite il pannello di controllo:**

**Opzione 1, configurazione con WPS:** sul pannello di controllo, toccare il pulsante (☺) del wireless. **Toccare Menu Wireless**, quindi toccare **Wi-Fi Protected Setup**. Seguire le istruzioni visualizzate sul pannello di controllo. **Al termine, inserire il CD per installare il software e completare la configurazione del fax.**

**Opzione 2, configurazione con nome della rete e passphrase o chiave WEP:** sul pannello di controllo, toccare il pulsante (☺) del wireless. Toccare **Menu Wireless**, quindi toccare **Configurazione wireless guidata**. Seguire le istruzioni visualizzate sul pannello di controllo. **Al termine, inserire il CD per installare il software e completare la configurazione del fax.**

**Opzione 3, configurazione wireless tramite il CD del software:** inserire il CD nel computer e seguire le istruzioni visualizzate sullo schermo. Quando richiesto, selezionare **Connect through a wireless network** (Esegui connessione tramite rete wireless). Quando richiesto, collegare il cavo USB al prodotto. Al termine della configurazione wireless, l'installazione del software del prodotto e la configurazione del fax vengono completate dal CD.

**ES** Dispone de tres opciones para completar la configuración inalámbrica. Utilice el panel de control si su direccionador admite WPS (opción 1) o si conoce el nombre de red y la frase de contraseña o la clave de WEP (opción 2). En caso contrario, utilice el CD de software para completar la configuración inalámbrica (opción 3).

#### **Configuración inalámbrica a través del panel de control:**

**Opción 1, configuración con WPS:** En el panel de control, toque el botón inalámbrico (☺). **Toque Menú Inalámbrico** y, a continuación, toque **Config. Wi-Fi protegida**. Siga las instrucciones del panel de control. **Cuando finalice, inserte el CD para instalar el software y completar la configuración del fax.**

**Opción 2, configuración con el nombre de red y la frase de contraseña o la clave de WEP:** En el panel de control, toque el botón inalámbrico (☺). Toque **Menú inalámbrico** y, a continuación, toque **Asist. config. inalám.** Siga las instrucciones del panel de control. **Cuando finalice, inserte el CD para instalar el software y completar la configuración del fax.**

**Opción 3, configuración inalámbrica a través del CD de software:** Introduzca el CD en el equipo y siga las instrucciones que aparecen en pantalla. Cuando se le solicite, seleccione **Conectar mediante una red inalámbrica**. Conecte el cable USB al producto cuando se le solicite. Cuando finalice la configuración inalámbrica, el CD instalará el software del producto y se completará la configuración del fax.



**CA** Tieni tres opcions per finalitzar la configuració sense cables. Utilitzeu el tauler de control si el vostre encaminador admet WPS (Opció 1) o si sabeu el nom de la xarxa i la frase de pas o la clau WEP (Opció 2). En cas contrari, utilitzeu el CD del programari per finalitzar la configuració sense cables (Opció 3).

**Configuració sense cables mitjançant el tauler de control:**

**Opció 1, configuració amb WPS:** Al tauler de control, toqueu el botó sense cables (📶). **Toqueu Menú sense cables**, i després toqueu **Config. prot. Wi-Fi**. Seguiu les instruccions del tauler de control.

**Quan hagi finalitzat, introduïu el CD per instal·lar el programari i finalitzar la configuració del fax.**

**Opció 2, configuració amb el nom de la xarxa i la frase de pas o la clau WEP:** Al tauler de control, toqueu el botó Sense cables (📶). Toqueu **Menú sense cables** i després toqueu **Assistent de configuració de fax**. Seguiu les instruccions del tauler de control. **Quan hagi finalitzat, introduïu el CD per instal·lar el programari i finalitzar la configuració del fax.**

**Opció 3, configuració sense cables mitjançant el CD del programari:** Introduïu el CD a l'ordinador i seguiu les instruccions de la pantalla. Quan us ho demani el programari, seleccioneu **Connecta utilitzant una xarxa inalàmbrica**. Connecteu el cable USB al producte quan us ho demani el programari. Quan hagi finalitzat la configuració sense cables, el CD instal·la el programari del producte i finalitza la configuració del fax.

**CS** Bezdrátovou instalaci lze provést třemi možnými způsoby. Pomocí ovládacího panelu, pokud váš směrovač podporuje protokol WPS (Nastavení chráněné pomocí sítě Wi-Fi; možnost 1) nebo pokud znáte název sítě a přístupový kód, popř. klíč WEP (možnost 2). V opačném případě použijte pro bezdrátovou instalaci disk CD se softwarem (možnost 3).

**Bezdrátová instalace pomocí ovládacího panelu:**

**Možnost 1 – Instalace pomocí WPS:** Na ovládacím panelu stiskněte tlačítko pro bezdrátové připojení (📶). **Stiskněte nabídku Wireless Menu (Bezdrátové připojení)** a poté možnost **Wi-Fi Protected Setup** (Nastavení chráněné pomocí sítě Wi-Fi). Postupujte podle pokynů na ovládacím panelu. **Po následném vložení disku CD do mechaniky dojde k instalaci softwaru a dokončení nastavení faxu.**

**Možnost 2 – Instalace pomocí názvu sítě a přístupového kódu nebo klíče WEP:** Na ovládacím panelu stiskněte tlačítko Wireless (Bezdrátové připojení) (📶). Stiskněte nabídku **Wireless Menu (Bezdrátové připojení)** a poté možnost **Wireless Setup Wizard** (Průvodce instalací bezdrátové sítě). Postupujte podle pokynů na ovládacím panelu. **Po následném vložení disku CD do mechaniky dojde k instalaci softwaru a dokončení nastavení faxu.**

**Možnost 3 – Bezdrátová instalace pomocí disku CD se softwarem:** Do mechaniky počítače vložte disk CD a postupujte podle pokynů na obrazovce. Po výzvě vyberte volbu **Connect through a wireless network** (Připojit pomocí bezdrátové sítě). Po výzvě připojte USB kabel mezi produkt a počítač. Po dokončení bezdrátové instalace disk CD nainstaluje software produktu a dokončí nastavení faxu.

**DA** Der er tre måder at fuldføre trådløs opsætning på. Brug kontrolpanelet, hvis routeren understøtter WPS (mulighed 1), eller hvis du kender netværksnavn og adgangskode eller WEP-nøgle (mulighed 2). Ellers skal du bruge software-cd'en til at gennemføre den trådløse opsætning (mulighed 3).

**Trådløs opsætning fra kontrolpanelet:**

**Mulighed 1, opsætning med WPS:** Tryk på trådløs-knappen (📶) på kontrolpanelet. **Tryk på menuen Trådløs** og derefter på **Wi-Fi beskyttet opsætning**. Følg vejledningen på kontrolpanelet. **Når den er fuldført, sættes cd'en i for at installere softwaren og gennemføre faxopsætningen.**

**Mulighed 2, opsætning med netværksnavn og adgangskode eller WEP-nøgle:** Tryk på trådløs-knappen (📶) på kontrolpanelet. Tryk på menuen **Trådløs** og derefter på **Guiden til trådløs opsætning**. Følg vejledningen på kontrolpanelet. **Når den er fuldført, sættes cd'en i for at installere softwaren og gennemføre faxopsætningen.**

**Mulighed 3, trådløs opsætning ved hjælp af software-cd'en:** Sæt cd'en i computeren, og følg vejledningen på skærmen. Vælg **Tilslut ved hjælp af et trådløst netværk**, når du bliver bedt om det. Slut USB-kablet til produktet, når du bliver bedt om det. Når den trådløse opsætning er fuldført, installerer cd'en produktsoftwaren og gennemfører faxopsætningen.

**NL** U kunt de draadloze installatie op drie manieren voltooien. Gebruik het bedieningspaneel als uw router ondersteuning biedt voor WPS (optie 1) of als u de naam van uw netwerk en wachtzin of WEP-sleutel weet (optie 2). In alle andere gevallen gebruikt u de cd met software om de draadloze installatie te voltooien (optie 3).

**Draadloze installatie via het bedieningspaneel:**

**Optie 1, installatie met WPS:** Raak op het bedieningspaneel de knop Draadloos (📶) aan. Raak **Menu Draadloos** en vervolgens **Wi-Fi Protected Setup** aan. Volg de instructies op het bedieningspaneel op. **Als deze installatie is voltooid, plaatst u de cd om de installatie van de software en de fax te voltooien.**

**Optie 2, installatie met naam van het netwerk en wachtzin of WEP-sleutel:** Raak op het bedieningspaneel de knop Draadloos (📶) aan. Raak **Menu Draadloos** vervolgens **Wizard Draadl. netw. inst.** aan. Volg de instructies op het bedieningspaneel op. **Als deze installatie is voltooid, plaatst u de cd om de installatie van de software en de fax te voltooien.**

**Optie 3, draadloze installatie met behulp van de cd met software:** Plaats de cd in de computer en volg de instructies op het scherm. Selecteer **Verbinding maken via een draadloos netwerk** wanneer u dit wordt gevraagd. Sluit de USB-kabel aan op het apparaat wanneer u hierom wordt gevraagd. Wanneer de draadloze installatie is voltooid, wordt de productsoftware vanaf de cd geïnstalleerd en wordt de installatie van de fax voltooid.



**FI** Langattoman asennuksen voi tehdä kolmella tavalla. Käytä ohjauspaneelia, jos reititin tukee WPS-salausta (vaihtoehto 1) tai jos tiedät verkkonimen ja salasanan tai WEP-avaimen (vaihtoehto 2). Tee muussa tapauksessa langaton asennus ohjelmisto-CD-levyn avulla (vaihtoehto 3).

#### Langaton asennus ohjauspaneelista:

**Vaihtoehto 1, asennus ja WPS-suojaus:** Valitse ohjauspaneelista langattoman yhteyden painike (📶).

**Valitse Langaton-valikko ja Wi-Fi Protected Setup.** Noudata ohjauspaneelin ohjeita. **Kun olet valmis, aseta CD-levy tietokoneeseen, asenna ohjelmisto ja tee faksimääritys.**

**Vaihtoehto 2, asennus ja verkkonimi ja salasana tai WEP-avain:** Valitse ohjauspaneelista langattoman yhteyden painike (📶). Valitse **Langaton-valikko** ja **Langaton asennustoiminto**. Noudata ohjauspaneelin ohjeita. **Kun olet valmis, aseta CD-levy tietokoneeseen, asenna ohjelmisto ja tee faksimääritys.**

**Vaihtoehto 3, langaton asennus ohjelmisto-CD-levyltä:** Aseta CD-levy tietokoneeseen ja seuraa näytön ohjeita. Kun näyttöön tulee kehote, valitse **Liitä langattoman verkon kautta**. Liitä kehotettaessa USB-kaapeli laitteeseen. Kun langaton määritys on valmis, asennusohjelma asentaa laitteen ohjelmiston CD-levyltä ja tekee faksimäärityksen.

**NO** Du har tre alternativer for å fullføre det trådløse oppsettet. Bruk kontrollpanelet hvis ruterens støtter WPS (alternativ 1), eller hvis du kjenner nettverksnavnet og passordet eller WEP-nøkkelen (alternativ 2). Hvis ikke bruker du programvare-CDen til å fullføre det trådløse oppsettet (alternativ 3).

#### Trådløst oppsett ved hjelp av kontrollpanelet:

**Alternativ 1, oppsett med WPS:** Velg Trådløs-knappen (📶) på kontrollpanelet. **Velg Trådløs meny**, og velg deretter **Wi-Fi besk. oppsett**. Følg instruksjonene på kontrollpanelet. **Når du er ferdig, setter du inn CDen for å installere programvaren og fullføre faksoppsettet.**

**Alternativ 2, oppsett med nettverksnavn og passord eller WEP-nøkkel:** Velg Trådløs-knappen (📶) på kontrollpanelet. Velg **Trådløs meny**, og velg deretter **Veiviser for trådl. oppsett**. Følg instruksjonene på kontrollpanelet. **Når du er ferdig, setter du inn CDen for å installere programvaren og fullføre faksoppsettet.**

**Alternativ 3, trådløst oppsett ved hjelp av programvare-CDen:** Sett CDen i datamaskinen, og følg instruksjonene på skjermen. Når du blir bedt om det, velger du å **koble til gjennom et trådløst nettverk**. Koble USB-kabelen til produktet når du blir bedt om det. Når det trådløse oppsettet er ferdig, installerer CDen produktprogramvaren og fullfører faksoppsettet.

**PT** Você tem três opções para concluir a configuração sem fio. Use o painel de controle se o seu roteador for compatível com WPS (Opção 1) ou se souber o nome da rede e a frase secreta, ou a chave WEP (Opção 2). Caso contrário, use o CD do software para concluir a configuração sem fio (Opção 3).

#### Configuração sem fio usando o painel de controle:

**Opção 1, Configuração com WPS:** No painel de controle, toque no botão sem fio (📶). **Toque em Menu Sem fio** e toque em **Wi-Fi Protected Setup**. Siga as instruções do painel de controle. **Após terminar, insira o CD para instalar o software e concluir a configuração do fax.**

**Opção 2, Configuração com nome da rede e frase secreta ou chave WEP:** No painel de controle, toque no botão Sem fio (📶). Toque em **Menu Sem fio** e toque em **Assistente de Configuração Sem Fio**. Siga as instruções do painel de controle. **Após terminar, insira o CD para instalar o software e concluir a configuração do fax.**

**Opção 3, Configuração sem fio usando o CD do software:** Insira o CD no computador e siga as instruções na tela. Quando solicitado, selecione **Conectar-se a uma rede sem fio**. Conecte o cabo USB ao produto quando solicitado. Quando a configuração sem fio terminar, o CD instalará o software do produto e concluirá a configuração do fax.

**SV** Du kan slutföra konfigurationen av trådlös anslutning på tre olika sätt. Använd kontrollpanelen om routern har stöd för WPS (alternativ 1) eller om du känner till nätverksnamnet och lösenordet eller WEP-nyckeln (alternativ 2). I annat fall slutför du konfigurationen av trådlös anslutning med hjälp av cd-skivan med programvara (alternativ 3).

#### Konfiguration av trådlös anslutning via kontrollpanelen:

**Alternativ 1: Konfiguration med WPS:** På kontrollpanelen trycker du på knappen för trådlös anslutning (📶). **Tryck på Trådlöst-menyn** och sedan på **Wi-Fi Protected Setup**. Följ anvisningarna på kontrollpanelen. **När du är klar sätter du i cd-skivan, installerar programvaran och slutför faxkonfigurationen.**

**Alternativ 2: Konfiguration med nätverksnamn och lösenord eller WEP-nyckel:** På kontrollpanelen trycker du på knappen för trådlös anslutning (📶). Tryck på **Trådlöst-menyn** och sedan på **Guiden Trådlös konfig**. Följ anvisningarna på kontrollpanelen. **När du är klar sätter du i cd-skivan, installerar programvaran och slutför faxkonfigurationen.**

**Alternativ 3: Konfiguration av trådlös anslutning med hjälp av cd-skivan med programvara:** Sätt i cd-skivan i datorn och följ instruktionerna som visas på skärmen. När du uppmanas till det väljer du **Anslut med ett trådlöst nätverk**. Anslut USB-kabeln till skrivaren när du uppmanas till det. När konfigurationen av den trådlösa anslutningen har slutförts installeras produktprogramvaran och faxkonfigurationen slutförs.



**TR** Kablosuz iletişim kurulumunu üç şekilde tamamlayabilirsiniz. Yönlendiriciniz WPS'yi destekliorsa (Seçenek 1) veya ağ adını ve parolayı veya WEP anahtarını biliyorsanız (Seçenek 2) kontrol panelini kullanın. Aksi takdirde, kablosuz iletişim kurulumunu tamamlamak için yazılım CD'sini kullanın (Seçenek 3).

#### Kontrol paneli kullanarak kablosuz iletişim kurulumu:

**Seçenek 1, WPS ile Kurulum:** Kontrol panelinde kablosuz (W) düğmesine dokunun. **Kablosuz Menü'sü'ne dokunun** ve sonra **Wi-Fi Korumalı Kurulumu**'na dokunun. Kontrol panelindeki yönergeleri izleyin. **Tamamlandığında, yazılımı yüklemek ve faks kurulumunu tamamlamak için CD'yi takın.**

**Seçenek 2, ağ adı ve parola veya WEP anahtarı ile kurulum:** Kontrol panelinde Kablosuz (W) düğmesine dokunun. **Kablosuz Menü'sü'ne** ve **Kablosuz Kurulum Sihirbazı**'na dokunun. Kontrol panelindeki yönergeleri izleyin. **Tamamlandığında, yazılımı yüklemek ve faks kurulumunu tamamlamak için CD'yi takın.**

**Seçenek 3, yazılım CD'si kullanarak kablosuz iletişim kurulumu:** CD'yi bilgisayara takın ve ekrandaki yönergeleri izleyin. İstendiğinde, **Kablosuz ağ ile bağlan**'ı seçin. İstendiğinde USB kablusunu ürüne bağlayın. Kablosuz iletişim kurulumu tamamlandığında, CD ürün yazılımını yükler ve faks kurulumunu tamamlar.

**AR**

لديك ثلاثة خيارات لإكمال الإعداد اللاسلكي. استخدم لوحة التحكم إذا كان الموجه لديك يدعم WPS (الخيار 1)، أو إذا كنت تعرف اسم الشبكة وجملة المرور أو مفتاح WEP (الخيار 2). بخلاف ذلك، استخدم القرص المضغوط الخاص بالبرنامج لإكمال الإعداد اللاسلكي (الخيار 3).







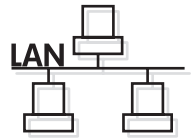
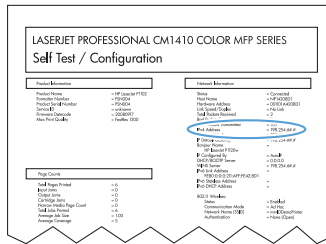

الإعداد اللاسلكي باستخدام لوحة التحكم:

**الخيار 1، الإعداد مع WPS:** على لوحة التحكم، المس زر اللاسلكي (W). المس **Wireless Menu** (قائمة اللاسلكي)، ثم المس **Wi-Fi Protected Setup** (الإعداد المحمي Wi-Fi). اتبع الإرشادات الموضحة على لوحة التحكم. لدى الاكتمال، أدخل القرص المضغوط لتنصيب البرنامج، وأكمل إعداد الفاكس.

**الخيار 2، الإعداد مع اسم شبكة وجملة مرور أو مفتاح WEP:** على لوحة التحكم، المس زر Wireless (اللاسلكي) (W). المس **Wireless Menu** (قائمة اللاسلكي)، ثم المس **Wireless Setup Wizard** (معالج الإعداد اللاسلكي). اتبع الإرشادات الموضحة على لوحة التحكم. لدى الاكتمال، أدخل القرص المضغوط لتنصيب البرنامج، وأكمل إعداد الفاكس.

**الخيار 3، الإعداد اللاسلكي باستخدام القرص المضغوط الخاص بالبرنامج:** أدخل القرص المضغوط في الكمبيوتر، واتبع الإرشادات التي تظهر على الشاشة. لدى المطالبة، حدد **Connect through a wireless network** (الاتصال من خلال شبكة لاسلكية). قم بتوصيل كبل USB بالمنتج عند المطالبة بذلك. لدى اكتمال الإعداد اللاسلكي، يقوم القرص المضغوط بتنصيب برنامج المنتج ويكمل إعداد الفاكس.



- EN Wired network setup:** On the control panel, touch the Setup  button. Select **Reports**, and select **Configuration Report**. Locate the product IP address on the page that prints. Insert the CD into the computer, and follow the on-screen instructions for software installation and fax setup.
- FR Configuration réseau filaire :** Sur le panneau de commande, appuyez sur le bouton Configuration . Sélectionnez **Rapports**, puis **Rapport de configuration**. Localisez l'adresse IP du produit sur la page en cours d'impression. Introduisez le CD dans l'ordinateur et suivez les instructions affichées à l'écran pour installer le logiciel et configurer le télécopieur.
- DE Einrichtung über ein drahtgebundenes Netzwerk:** Berühren Sie auf dem Bedienfeld die Einrichtungs-Schaltfläche . Wählen Sie **Berichte**, und wählen Sie dann **Konfigurationsbericht**. Die IP-Adresse des Geräts finden Sie auf der Seite, die gedruckt wird. Legen Sie die CD in den Computer ein, und befolgen Sie die Anweisungen zur Softwareinstallation und Fax-Einrichtung auf dem Bildschirm.
- IT Configurazione della rete cablata:** sul pannello di controllo, toccare il pulsante  di impostazione. Selezionare **Rapporti**, quindi **Rapporto config**. Individuare l'indirizzo IP del prodotto sulla pagina stampata. Inserire il CD nel computer e seguire le istruzioni visualizzate sullo schermo per l'installazione del software e la configurazione del fax.
- ES Configuración de red con cables:** En el panel de control, toque el botón Configuración . Seleccione **Informes** y, a continuación, seleccione **Informe configuración**. Busque la dirección IP del producto en la página que se imprime. Introduzca el CD en el equipo y siga las instrucciones que aparecen en pantalla para instalar el software y configurar el fax.
- CA Configuració de xarxa amb cables:** Al tauler de control, toqueu el botó Configuració . Seleccioneu **Informes** i després **Informe de configuració**. Busqueu l'adreça IP del producte a la pàgina que s'imprimeix. Introduïu el CD a l'ordinador i seguiu les instruccions de la pantalla per instal·lar el programari i configurar el fax.
- CS Instalace pomocí kabelové sítě:** Na ovládacím panelu stiskněte tlačítko Setup (Nastavení) . Vyberte položky **Reports** (Sestavy) a **Configuration Report** (Sestava konfigurace). Na vytištěné stránce vyhledejte IP adresu produktu. Do počítače vložte disk CD a postupujte podle pokynů na obrazovce určených pro instalaci softwaru a nastavení faxu.
- DA Opsætning med kablet netværk:** Tryk på opsætningsknappen  på kontrolpanelet. Vælg **Rapporter**, og vælg **Konfigurationsrapport**. Find produktets IP-adresse på den side, der bliver udskrevet. Sæt cd'en i computeren, og følg vejledningen på skærmen for softwareinstallation og faxopsætning.

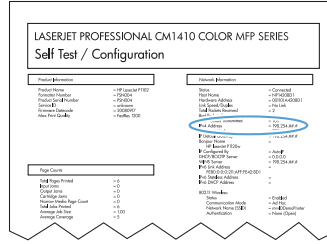
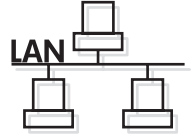

**NL** **Installatie op bekabeld netwerk:** Raak op het bedieningspaneel de knop Instellingen aan. Selecteer **Rapporten** en selecteer vervolgens **Configuratie rapport**. Zoek op de pagina die wordt afgedrukt het IP-adres van het apparaat op. Plaats de cd in de computer en volg de instructies op het scherm voor de installatie van de software en de fax.

**FI** **Kiinteä verkkoasennus:** Valitse ohjauspaneelista asetuspainike . Valitse **Raportit** ja **Kokoonpanoraportti**. Etsi laitteen IP-osoite tulostetulta sivulta. Aseta CD-levy tietokoneeseen ja seuraa näyttöön tulevia ohjelmiston ja faksin asennusohjeita.

**NO** **Oppsett for kablet nettverk:** Velg Oppsett-knappen på kontrollpanelet. Velg **Rapporter** og deretter **Konfigurasjonsrapport**. Finn produktets IP-adresse på siden som skrives ut. Sett CDen i datamaskinen, og følg instruksjonene på skjermen for programvareinstallering og faksoppsett.

**PT** **Configuração da rede com fio:** No painel de controle, toque no botão Configuração . Selecione **Relatórios** e **Relatório de configuração**. Localize o endereço IP do produto na página impressa. Insira o CD no computador e siga as instruções na tela para instalar o software e configurar o fax.

**SV** **Konfiguration av trådslutet nätverk:** På kontrollpanelen trycker du på knappen Inställningar . Välj **Rapporter** och **Konfigurationsrapport**. Sök reda på IP-adressen för produkten på den utskrivna sidan. Sätt i cd-skivan i datorn och följ anvisningarna som visas på skärmen för installation av programvara och konfiguration av fax.

**TR** **Kablolu ağ kurulumu:** Kontrol panelinde Kurulum düğmesine dokununuz. **Raporlar**'ı ve **Yapılandırma Raporu**'nu seçin. Yazdırılan sayfada ürünün IP adresini bulun. CD'yi bilgisayara takın ve ekrandaki yazılım yüklemesine ve faks kurulumuna yönelik yönergeleri izleyin.

**AR** إعداد شبكة الاتصال السلكية: على لوحة التحكم، المس زر Setup (الإعداد). حدد **Reports** (تقارير) وحدد **Configuration Report** (تقرير التكوين). حدد موقع عنوان IP الخاص بالمنتج على الصفحة التي تطبع. أدخل القرص المضغوط في الكمبيوتر، واتبع الإرشادات التي تظهر على الشاشة لتثبيت البرنامج وإعداد الفاكس.



- EN USB setup:** Insert the CD into the computer and follow the instructions for software installation and setup. For Mac, click the installation icon. Connect the USB cable when the installation program prompts you.
- FR Configuration de USB :** Introduisez le CD dans l'ordinateur et suivez les instructions pour installer et configurer le logiciel. Sous Mac, cliquez sur l'icône d'installation. Connectez le câble USB lorsque le programme d'installation vous y invite.
- DE Einrichtung über USB:** Legen Sie die CD in den Computer ein, und befolgen Sie die Anweisungen zur Softwareinstallation und Einrichtung. Klicken Sie für Mac auf das Installationssymbol. Schließen Sie das USB-Kabel an, wenn Sie das Installationsprogramm dazu auffordert.
- IT Impostazione USB:** inserire il CD nel computer e seguire le istruzioni per l'installazione e la configurazione del software. In Mac, fare clic sull'icona di installazione. Quando il programma di installazione lo richiede, collegare il cavo USB.
- ES Configuración de USB:** Introduzca el CD en el equipo y siga las instrucciones que aparecen en pantalla para instalar y configurar el software. Para Mac, haga clic en el icono de instalación. Conecte el cable USB cuando se lo solicite el programa de instalación.
- CA Configuració del USB:** Introduïu el CD a l'ordinador i seguiu les instruccions per instal·lar i configurar el programari. Per al Mac, feu clic a la icona d'instal·lació. Connecteu el cable USB quan el programa d'instal·lació ho sol·liciti.
- CS Nastavení USB:** Do počítače vložte disk CD a postupujte podle pokynů určených pro instalaci a nastavení softwaru. U počítačů Mac klikněte na instalační ikonu. Po výzvě instalačního programu připojte USB kabel.
- DA USB-opsætning:** Sæt cd'en i computeren, og følg vejledningen for softwareinstallation og faxopsætning. Klik på installationsikonet for Mac. Tilslut USB-kablet, når installationsprogrammet beder dig om det.
- NL Installatie via USB:** Plaats de cd in de computer en volg de instructies op het scherm voor de installatie van de software. Mac-gebruikers klikken op het installatiepictogram. Sluit de USB-kabel aan wanneer het installatieprogramma u daarom vraagt.
- FI USB-asennus:** Aseta CD-levy tietokoneeseen ja seuraa ohjelmiston ja faksin asennusohjeita. Osoita Mac-tietokoneessa asennussymbolia. Liitä USB-kaapeli, kun asennusohjelma kehottaa tekemään niin.
- NO USB-oppsett:** Sett CDen i datamaskinen, og følg instruksjonene for programvareinstallering og -oppsett. Hvis du har en Mac, klikker du på installeringsikonet. Koble til USB-kabelen når du blir bedt om det av installeringsprogrammet.
- PT Configuração USB:** Insira o CD no computador e siga as instruções para instalar e configurar o software. No Mac, clique no ícone de instalação. Conecte o cabo USB quando for solicitado pelo programa de instalação.
- SV USB-inställningar:** Sätt i cd-skivan i datorn och följ anvisningarna för installation och konfiguration av programvara. För Mac klickar du på installationsikonen. Anslut USB-kabeln när du uppmanas att göra det.
- TR USB kurulumu:** CD'yi bilgisayara takın ve ekrandaki yazılım yüklemesine ve kurulumla yönelik yönergeleri izleyin. Mac için yükleme simgesini tıklayın. Yükleme programı tarafından istendiğinde USB kablosunu bağlayın.

**إعداد USB:** أدخل القرص المضغوط في الكمبيوتر، واتبع الإرشادات لتثبيت البرنامج وإعداده. لنظام تشغيل Mac، انقر فوق رمز التثبيت. قم بتوصيل كبل USB عندما يطالبك برنامج التثبيت بذلك.

- EN Setup is complete.** If you did not register your product during software installation, go to [www.register.hp.com](http://www.register.hp.com) to register now. The HP Help and Learn Center and other documentation are on the CD that came with the product or in the HP Program folder on your computer. The HP Help and Learn Center is a product help tool that provides easy access to product information, HP product web support, troubleshooting guidance, and regulatory and safety information.
- FR L'installation est terminée.** Si vous n'avez pas enregistré votre produit pendant l'installation du logiciel accédez dès maintenant à [www.register.hp.com](http://www.register.hp.com). Le centre d'aide et d'apprentissage HP (HP Help and Learn Center) ainsi que d'autres documents se trouvent sur le CD livré avec le produit ou dans le dossier dédié aux programmes HP sur votre ordinateur. Le centre d'aide et d'apprentissage HP est un outil d'aide qui fournit un accès facile aux informations sur le produit, à une assistance en ligne pour les produits HP, à un guide de dépannage et à des informations relatives à la réglementation et à la sécurité.
- DE Die Installation ist abgeschlossen.** Wenn Sie Ihr Produkt während der Softwareinstallation nicht registriert haben, besuchen Sie die Website [www.register.hp.com](http://www.register.hp.com), und registrieren Sie es jetzt. Das HP Help and Learn Center sowie weitere Dokumentation befindet sich auf der CD, die dem Gerät beiliegt, oder im HP Programmordner auf Ihrem Computer. Das HP Help and Learn Center ist eine Produkthilfe für einfachen Zugriff auf Produktinformationen, Web-Support für HP Produkte, Hinweise zur Fehlerbehebung sowie Zulassungs- und Sicherheitsinformationen.
- IT La configurazione è stata completata.** Se durante l'installazione del software non è stata eseguita la registrazione del prodotto, visitare il sito Web [www.register.hp.com](http://www.register.hp.com) per eseguire la registrazione. HP Help and Learn Center e documentazione aggiuntiva sono disponibili sul CD fornito con il prodotto o nella cartella dei programmi HP sul computer. HP Help and Learn Center è uno strumento di assistenza che fornisce accesso facilitato alle informazioni sul prodotto, supporto Web ai prodotti HP, guida alla risoluzione dei problemi e informazioni relative alla sicurezza e alle normative.
- ES La instalación ha terminado.** Si no registró el producto durante la instalación del software, vaya a [www.register.hp.com](http://www.register.hp.com) para registrarlo ahora. El centro de ayuda y formación de HP se incluye junto con otra documentación en el CD suministrado con el producto o en la carpeta de programas HP de su equipo. El centro de ayuda y formación de HP es una herramienta de ayuda para el producto que permite acceder fácilmente a información del producto, asistencia Web del producto HP, guía para la solución de problemas e información sobre reglamento y seguridad.
- CA La instal·lació ha finalitzat.** Si no heu registrat el producte durant la instal·lació del programari, visiteu [www.register.hp.com](http://www.register.hp.com) per fer-ho ara. L'ajuda i el centre d'aprenentatge d'HP i d'altra informació es troba al CD subministrat amb el producte o a la carpeta de programes HP del vostre ordinador. L'ajuda i el centre d'aprenentatge d'HP són una utilitat d'ajuda que permet accedir fàcilment a informació sobre productes, assistència tècnica web de productes HP, guia per a la solució de problemes i informació sobre normativa i seguretat.
- CS Instalace je dokončena.** Pokud jste produkt nezaregistrovali v průběhu instalace softwaru, proved'te registraci nyní na webu [www.register.hp.com](http://www.register.hp.com). Návodů HP, výukové centrum a další dokumentace je umístěna na disku CD dodaném se zařízením nebo v programové složce HP v počítači. Návodů HP a výukové centrum je nástroj nápovědy k produktu, který poskytuje snadný přístup k informacím o zařízení, internetové podpoře produktů společnosti HP, odstraňování potíží a informacím týkajícím se zákonných požadavků a bezpečnosti.
- DA Installationen er fuldført.** Hvis du ikke registrerede produktet under softwareinstallationen, kan du gå til [www.register.hp.com](http://www.register.hp.com) for at registrere det nu. HP hjælpe- og læringscenter og anden dokumentation findes på den cd, der fulgte med produktet, eller i HP-programmappen på computeren. HP hjælpe- og læringscenter er et hjælpeværktøj til produktet, der giver nem adgang til produktoplysninger, websupport til HP-produkter, hjælp til fejlfinding, lovpligtige oplysninger og sikkerhedsoplysninger.

NL

**De installatie is nu voltooid.** Als u uw product niet hebt geregistreerd tijdens het installeren van de software, gaat u naar [www.register.hp.com](http://www.register.hp.com) om uw product te registreren. Het HP Help & Learn Center en andere documentatie kunt u vinden op de cd-rom die bij het apparaat is geleverd of in de programmamap van HP op uw computer. Het HP Help & Learn Center is een hulpprogramma voor eenvoudige toegang tot productinformatie, onlineproductondersteuning van HP, hulp bij het oplossen van problemen en overheids- en veiligheidsinformatie.

FI

**Asennus on valmis.** Jos et rekisteröinyt laitetta ohjelmiston asennuksen yhteydessä, rekisteröi se nyt osoitteessa [www.register.hp.com](http://www.register.hp.com). HP:n ohje- ja oppimiskeskus ja muut oppaat ovat laitteen mukana toimitetulla CD-levyllä tai tietokoneen HP-ohjelmakansiossa. HP:n ohje- ja oppimisopas on laitteen ohjetyökalu, joka sisältää tietoja laitteesta, HP-tuotteiden verkkotuesta, vianmäärittämisestä, säädöksistä ja turvallisuudesta helpokäyttöisessä muodossa.

NO

**Installasjonen er fullført.** Hvis du ikke registrerte produktet under programvareinstalleringen, kan du gå til [www.register.hp.com](http://www.register.hp.com) for å registrere det nå. HPs hjelpe- og læresenter og annen dokumentasjon finnes på CDen som fulgte med produktet, eller i HP-programmappen på datamaskinen. HPs hjelpe- og læresenter er et hjelpemiddel for produktet, som gir enkel tilgang til produktinformasjon, webstøtte for HP-produkter, feilsøkingshjelp samt informasjon om forskrifter og sikkerhet.

PT

**A configuração está concluída.** Se você não registrou o produto durante a instalação do software, acesse [www.register.hp.com](http://www.register.hp.com) e o faça agora mesmo. O Centro de ajuda e aprendizagem da HP e outras documentações estão no CD que acompanha o produto ou na pasta do programa HP no seu computador. O Centro de ajuda e aprendizagem da HP é uma ferramenta de ajuda que fornece acesso fácil às informações do produto, suporte na Web para o produto da HP, auxílio para a solução de problemas e informações sobre normas e segurança.

SV

**Installationen är klar.** Om du inte registrerade produkten vid programvaruinstallationen går du till [www.register.hp.com](http://www.register.hp.com) och registrerar den nu. HP:s hjälp- och lärocenter och annan dokumentation finns på den cd-skiva som medföljde produkten eller i HP-programmappen i datorn. HP:s hjälp- och lärocenter är ett produkthjälpverktyg som ger enkel tillgång till produktinformation, webbsupport för HP-produkter, felsökningstips och information om myndighetskrav och säkerhet.

TR

**Kurulum işlemi tamamlanmıştır.** Yazılım yüklemesi sırasında ürününüzü kaydettirmediyse şimdi kaydetmek için [www.register.hp.com](http://www.register.hp.com) adresine gidin. HP Yardım ve Öğrenim Merkezi ve diğer belgeler, ürünle birlikte verilen CD'de veya bilgisayarınızdaki HP program klasöründedir. HP Yardım ve Öğrenim Merkezi ürün bilgilerine, HP ürün web desteğine, sorun giderme bilgilerine, yasal bilgilere ve güvenlik bilgilerine kolayca erişilebilmesini sağlayan bir ürün yardım aracıdır.

AR

**لقد تم استكمال عملية التثبيت.** في حال لم تقم بتسجيل المنتج خلال تثبيت البرنامج، اذهب إلى الموقع [www.register.hp.com](http://www.register.hp.com) للتسجيل الآن. مركز المساعدة والمعلومات الخاص بـ HP والوثائق الأخرى موجودة على القرص المضغوط المرفق مع المنتج أو في مجلد برنامج HP على الكمبيوتر لديك. مركز المساعدة والمعلومات الخاص بـ HP هو أداة مساعدة للمنتج توفر وصولاً سهلاً إلى معلومات المنتج، ودعم ويب الخاص بمنتج HP، وإرشادات استكشاف الأخطاء وإصلاحها، ومعلومات تنظيمية ومرتبطة بالسلامة.

## Copyright and License

© 2010 Copyright Hewlett-Packard Development Company, L.P.

Reproduction, adaptation or translation without prior written permission is prohibited, except as allowed under the copyright laws.

The information contained herein is subject to change without notice.

The only warranties for HP products and services are set forth in the express warranty statements accompanying such products and services. Nothing herein should be construed as constituting an additional warranty. HP shall not be liable for technical or editorial errors or omissions contained herein.

Part number: CE862-90901

Edition 1, 09/2010

## FCC Regulations

This equipment has been tested and found to comply with the limits for a Class B digital device, pursuant to Part 15 of the FCC rules. These limits are designed to provide reasonable protection against harmful interference in a residential installation. This equipment generates, uses, and can radiate radio-frequency energy. If this equipment is not installed and used in accordance with the instructions, it may cause harmful interference to radio communications. However, there is no guarantee that interference will not occur in a particular installation. If this equipment does cause harmful interference to radio or television reception, which can be determined by turning the equipment off and on, correct the interference by one or more of the following measures:

- Reorient or relocate the receiving antenna.
- Increase separation between equipment and receiver.
- Connect equipment to an outlet on a circuit different from that to which the receiver is located.
- Consult your dealer or an experienced radio/TV technician.

Any changes or modifications to the product that are not expressly approved by HP could void the user's authority to operate this equipment. Use of a shielded interface cable is required to comply with the Class B limits of Part 15 of FCC rules. For more regulatory information, see the electronic user guide. Hewlett-Packard shall not be liable for any direct, indirect, incidental, consequential, or other damage alleged in connection with the furnishing or use of this information.

## Trademark Credits

Windows® is a U.S. registered trademark of Microsoft Corporation.



CE862-90901

## Copyright et licence

© 2010 Copyright Hewlett-Packard Development Company, L.P.

La reproduction, l'adaptation ou la traduction, sans autorisation écrite préalable, sont interdites sauf dans le cadre des lois sur le copyright.

Les informations contenues dans ce document peuvent être modifiées sans préavis.

Les seules garanties pour les produits et services HP sont décrites dans les déclarations de garantie expresses accompagnant ces mêmes produits et services. Rien en ceci ne devra être interprété comme constituant une garantie supplémentaire. HP ne pourra être tenue pour responsable des erreurs techniques et rédactionnelles ou des omissions présentes dans ce document.

Référence : CE862-90901

Edition 1, 09/2010

## Réglementations de la FCC

Les tests effectués sur cet équipement ont déterminé qu'il est conforme aux prescriptions des unités numériques de classe B, telles que spécifiées à l'article 15 des normes de la FCC (Commission fédérale des communications). Ces limites sont destinées à assurer une protection suffisante contre les interférences produites dans une installation résidentielle. Cet équipement génère, utilise et peut émettre de l'énergie sous forme de fréquences radio. Si ce matériel n'est pas installé et utilisé conformément aux instructions, il peut causer des interférences nuisibles aux communications radio. Aucune garantie n'est néanmoins fournie quant à l'apparition d'interférences dans une installation particulière. Si cet appareil provoque des interférences nuisibles (qui peuvent être déterminées en éteignant et rallumant l'appareil) à des communications radio ou télévision, corrigez ce problème en appliquant une ou plusieurs des mesures suivantes :

- Réorientez ou déplacez l'antenne de réception.
- Augmentez la distance séparant l'équipement du récepteur.
- Connectez l'équipement à une prise située sur un circuit différent de celui sur lequel se trouve le récepteur.
- Consultez votre revendeur ou un technicien radio/télévision expérimenté.

Toute modification apportée au produit sans le consentement de HP peut se traduire par la révocation du droit d'exploitation de l'équipement dont jouit l'utilisateur. Un câble d'interface blindé est requis afin de satisfaire aux stipulations de l'article 15 des réglementations de la FCC sur les appareils de classe B. Pour de plus amples informations sur les réglementations, reportez-vous au Guide de l'utilisateur au format électronique. Hewlett-Packard ne sera en aucun cas tenu responsable des dommages directs, indirects, accessoires, consécutifs ou autres pouvant résulter de la mise à disposition de ces informations ou de leur utilisation.

## Marques commerciales et déposées

Windows® est une marque déposée aux Etats-Unis de Microsoft Corporation.