

**SAMSUNG** harman/kardon

# USER MANUAL

---









HW-Q90R

# SAFETY INFORMATION

## SAFETY WARNINGS

TO REDUCE THE RISK OF ELECTRIC SHOCK, DO NOT REMOVE THE COVER (OR BACK). NO USER-SERVICEABLE PARTS ARE INSIDE. REFER SERVICING TO QUALIFIED SERVICE PERSONNEL.

Refer to the table below for an explanation of symbols which may be on your Samsung product.

	<p style="text-align: center;"><b>CAUTION</b> <b>RISK OF ELECTRIC SHOCK.</b> <b>DO NOT OPEN.</b></p>	
	<p>This symbol indicates that high voltage is present inside. It is dangerous to make any kind of contact with any internal part of this product.</p>	
	<p>This symbol indicates that this product has included important literature concerning operation and maintenance.</p>	
	<p>Class II product : This symbol indicates that it does not require a safety connection to electrical earth (ground). If this symbol is not present on a product with a power cord, the product MUST have a reliable connection to protective earth (ground).</p>	
	<p>AC voltage : This symbol indicates that the rated voltage marked with the symbol is AC voltage.</p>	
	<p>DC voltage : This symbol indicates that the rated voltage marked with the symbol is DC voltage.</p>	
	<p>Caution, Consult instructions for use : This symbol instructs the user to consult the user manual for further safety related information.</p>	

## WARNING

- To reduce the risk of fire or electric shock, do not expose this appliance to rain or moisture.
- To prevent injury, this apparatus must be securely attached to the floor/wall in accordance with the installation instructions.

## CAUTION

- Do not expose this apparatus to dripping or splashing. Do not put objects filled with liquids, such as vases, on the apparatus.
- To turn this apparatus off completely, you must pull the power plug out of the wall socket. Consequently, the power plug must be easily and readily accessible at all times.

## CAUTION (for Canada)

This device contains licence-exempt transmitter(s)/receiver(s) that comply with Innovation, Science and Economic Development Canada's licence-exempt RSS(s). Operation is subject to the following two conditions:

- (1) This device may not cause interference.
- (2) This device must accept any interference, including interference that may cause undesired operation of the device.

This device and its antenna(s) must not be co-located or operation in conjunction with any other antenna or transmitter.

This device may automatically discontinue transmission if there is no information to transmit, or an operational failure. Note that this is not intended to prohibit the transmission of control or signaling information or the use of repetitive codes where required by the technology.

**This Class B digital apparatus complies with Canadian ICES-003.**

## Radiation Exposure Statement

This equipment complies with IC RSS-102 radiation exposure limits set forth for an uncontrolled environment. This equipment should be installed and operated with minimum distance 20 cm between the radiator & your body.

## Important Safety Instructions

Read these operating instructions carefully before using the unit. Follow all the safety instructions listed below. Keep these operating instructions handy for future reference.

1. Read these instructions.
2. Keep these Instructions.
3. Heed all warnings.
4. Follow all instructions.
5. Do not use this apparatus near water.
6. Clean only with dry cloth.
7. Do not block any ventilation openings.  
Install in accordance with the manufacturer's instructions.
8. Do not install near any heat sources such as radiators, heat registers, stoves, or other apparatus (including amplifiers) that produce heat.
9. Do not defeat the safety purpose of the polarized or grounding-type plug.  
A polarized plug has two blades with one wider than the other. A grounding type plug has two blades and a third grounding prong. The wide blade or the third prong are provided for your safety. If the provided plug does not fit into your outlet, consult an electrician for replacement of the obsolete outlet.

10. Protect the power cord from being walked on or pinched particularly at plugs, convenience receptacles, and the point where they exit from the apparatus.
11. Only use attachments/accessories specified by the manufacturer.
12. Use only with the cart, stand, tripod, bracket, or table specified by the manufacturer, or sold with the apparatus.  
When a cart is used, use caution when moving the cart/apparatus combination to avoid injury from tip-over.
13. Unplug this apparatus during lightning storms or when unused for long periods of time.
14. Refer all servicing to qualified service personnel. Servicing is required when the apparatus has been damaged in any way, such as power-supply cord or plug is damaged, liquid has been spilled or objects have fallen into the apparatus, the apparatus has been exposed to rain or moisture, does not operate normally, or has been dropped.



# PRECAUTIONS

1. Ensure that the AC power supply in your house complies with the power requirements listed on the identification sticker located on the bottom of your product. Install your product horizontally, on a suitable base (furniture), with enough space around it for ventilation (3~4 inches). Make sure the ventilation slots are not covered. Do not place the unit on amplifiers or other equipment which may become hot. This unit is designed for continuous use. To fully turn off the unit, disconnect the AC plug from the wall outlet. Unplug the unit if you intend to leave it unused for a long period of time.
2. During thunderstorms, disconnect the AC plug from the wall outlet. Voltage peaks due to lightning could damage the unit.
3. Do not expose the unit to direct sunlight or other heat sources. This could lead to overheating and cause the unit to malfunction.
4. Protect the product from moisture (i.e. vases), and excess heat (e.g. a fireplace) or equipment creating strong magnetic or electric fields. Unplug the power cable from the AC wall socket if the unit malfunctions. Your product is not intended for industrial use. It is for personal use only. Condensation may occur if your product has been stored in cold temperatures. If transporting the unit during the winter, wait approximately 2 hours until the unit has reached room temperature before using.
5. The battery used with this product contains chemicals that are harmful to the environment. Do not dispose of the battery in the general household trash. Do not expose the battery to excess heat, direct sunlight, or fire. Do not short circuit, disassemble, or overheat the battery. Danger of explosion if the battery is replaced incorrectly. Replace only with the same or equivalent type.



# ABOUT THIS MANUAL

The user manual has two parts: this simple paper USER MANUAL and a detailed FULL MANUAL you can download.



### USER MANUAL

See this manual for safety instructions, product installation, components, connections, and product specifications.



### FULL MANUAL

You can access the FULL MANUAL on Samsung's on-line customer support center by scanning the QR code on the left. To see the manual on your PC or mobile device, download the manual in document format from Samsung's website. (<http://www.samsung.com/support>)

Design, specifications, and App screen are subject to change without prior notice.

# CONTENTS

<b>01</b>	<b>Checking the Components</b>	<b>2</b>
	Inserting Batteries before using the Remote Control (AA batteries X 2)	2
<b>02</b>	<b>Product Overview</b>	<b>3</b>
	Front Panel / Top Panel of the Soundbar	3
	Bottom Panel of the Soundbar	3
<b>03</b>	<b>Connecting the Soundbar</b>	<b>4</b>
	Connecting Electrical Power	4
	Connecting the Soundbar to the Subwoofer and Surround Speakers	5
	– Recommended Speaker Layout	5
	– Automatic connection between the Subwoofer or Surround Speakers and the Soundbar	5
	– Manually connecting the Subwoofer or Surround Speakers if automatic connection fails	6
<b>04</b>	<b>Connecting to your TV</b>	<b>8</b>
	Method 1. Connecting with a Cable	8
	– Connecting a TV using an HDMI Cable	8
	– Connecting using an Optical Cable	9
	Method 2. Connecting Wirelessly	10
	– Connecting a TV via Bluetooth	10
	– Connecting via Wi-Fi	12
<b>05</b>	<b>Connecting an External Device</b>	<b>14</b>
	Connecting using an HDMI Cable (Capable of Dolby Atmos decoding and playback)	14
	Connecting using an HDMI Cable	15
	Connecting using an Optical Cable	16

<b>06</b>	<b>Connecting a Mobile Device</b>	<b>17</b>
	Connecting via Bluetooth	17
	Connecting via Wi-Fi (Wireless Network)	18
<b>07</b>	<b>Using the Remote Control</b>	<b>19</b>
	How to Use the Remote Control	19
	Adjusting the Soundbar volume with a TV remote control	22
<b>08</b>	<b>Installing the Wall Mount</b>	<b>23</b>
	Installation Precautions	23
	Wallmount Components	23
	Installing the Surround Speakers on a Wall (Sold Separately)	25
<b>09</b>	<b>Installing the Soundbar above a TV Stand</b>	<b>26</b>
	Component	26
<b>10</b>	<b>Software Update</b>	<b>26</b>
<b>11</b>	<b>Troubleshooting</b>	<b>27</b>
<b>12</b>	<b>License</b>	<b>28</b>
<b>13</b>	<b>Open Source License Notice</b>	<b>29</b>
<b>14</b>	<b>Important Notes About Service</b>	<b>29</b>
<b>15</b>	<b>Specifications and Guide</b>	<b>30</b>
	Specifications	30

# 01 CHECKING THE COMPONENTS

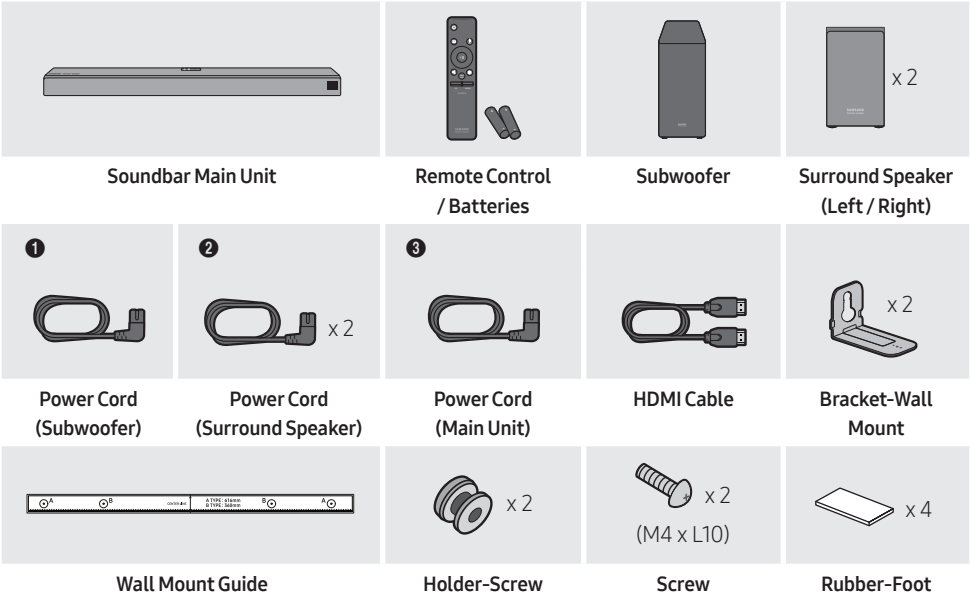

- For more information about the power supply and power consumption, refer to the label attached to the product. (Label: Bottom of the Soundbar Main Unit)
- The power components are labelled (1, 2, 3). For more information about power connections, see page 4.
- To distinguish the left surround speaker from the right, check the label on the rear of each speaker.
- To purchase additional components or optional cables, contact a Samsung Service Center or Samsung Customer Care.

## Inserting Batteries before using the Remote Control (AA batteries X 2)

Slide the battery cover in the direction of the arrow until it is completely removed. Insert 2 AA batteries (1.5V) oriented so that their polarity is correct. Slide the battery cover back into position.

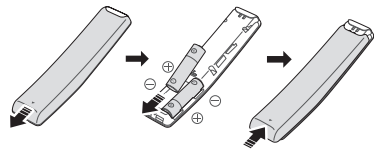

# 02 PRODUCT OVERVIEW

## Front Panel / Top Panel of the Soundbar

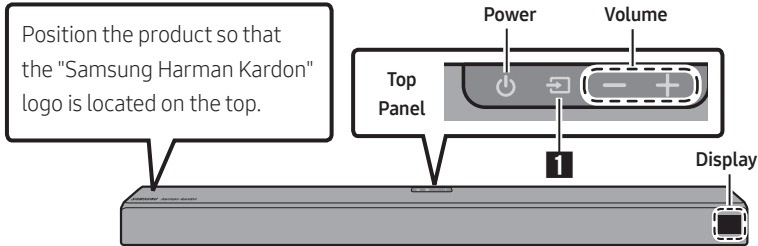

## Bottom Panel of the Soundbar

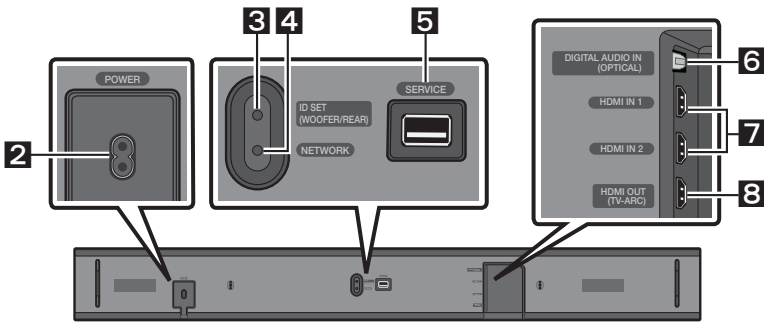

<b>1</b>	<b>Source</b>	Selects the source input mode. ( <b>D.IN / HDMI 1 / HDMI 2 / WIFI / BT</b> )
<b>2</b>	<b>POWER</b>	Connect the Soundbar's AC power cable.
<b>3</b>	<b>ID SET</b>	Press to connect the Soundbar to surround speakers and a subwoofer wirelessly. <ul style="list-style-type: none"> <li>Press and hold the <b>Up</b> button on the remote for 5 seconds to complete <b>ID SET</b>.</li> </ul>
<b>4</b>	<b>NETWORK</b>	Press to connect to a wireless network (Wi-Fi) via the <b>SmartThings</b> app.
<b>5</b>	<b>SERVICE</b>	Connect a USB storage device to upgrade the product's software.
<b>6</b>	<b>D.IN</b>	Connect to the digital (optical) output of an external device.
<b>7</b>	<b>HDMI IN</b>	Inputs digital video and audio signals simultaneously using an HDMI cable. Connect to the HDMI output of an external device.
<b>8</b>	<b>HDMI OUT</b>	Connect to the HDMI (ARC) jack on a TV.

# 03 CONNECTING THE SOUNDBAR

## Connecting Electrical Power

Use the power components (1, 2, 3) to connect the Subwoofer, Surround Speaker, and Soundbar to an electrical outlet in the following order:

- 1 Connect the power cord to the Subwoofer.
- 2 Connect the power cord to the Left and Right Surround Speakers.
- 3 Connect the power cord to the Soundbar.

See the illustrations below.

- For more information about the required electrical power and power consumption, refer to the label attached to the product. (Label: Bottom of the Soundbar Main Unit)

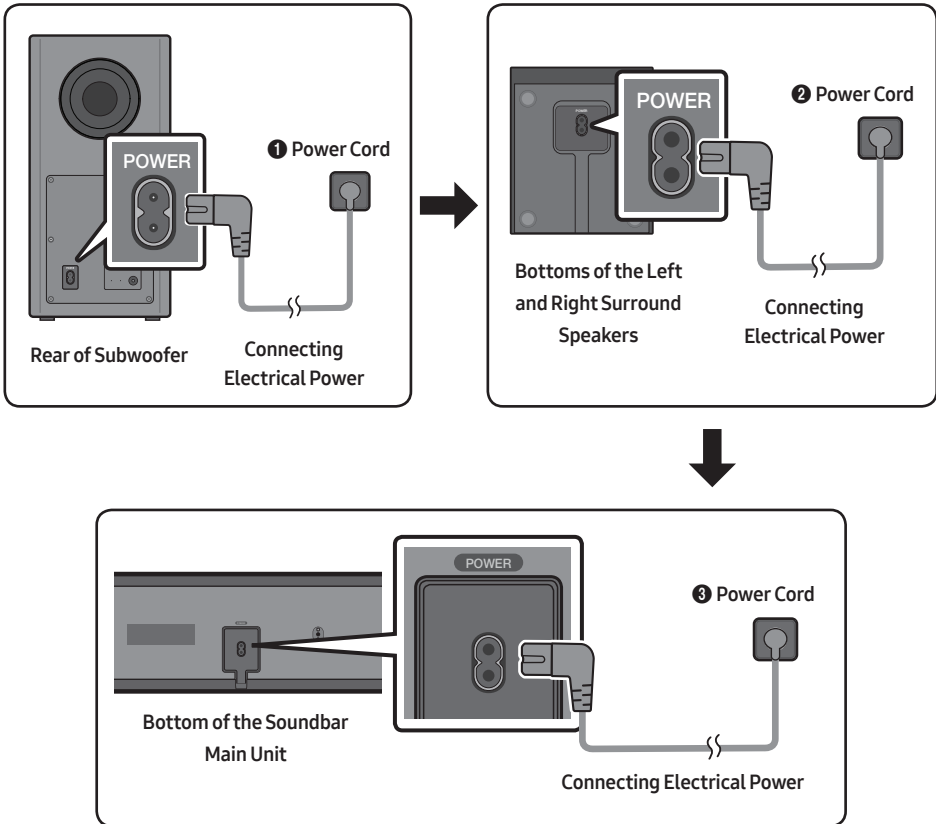

# Connecting the Soundbar to the Subwoofer and Surround Speakers

When the Subwoofer is connected, you can enjoy rich bass sound.

## Recommended Speaker Layout

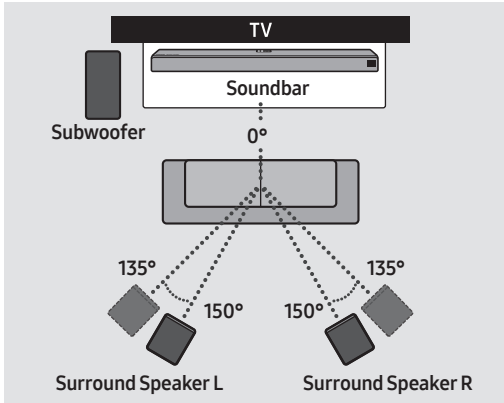

### ⚠ CAUTION

- Wireless receiving antennas are built into the wireless subwoofer and surround speakers. Keep the units away from water and moisture.
- For optimal listening performance, make sure that the areas around the wireless subwoofer and surround speakers locations are clear of any obstructions.

## Automatic connection between the Subwoofer or Surround Speakers and the Soundbar

The subwoofer and/or Surround speakers will connect to the Soundbar automatically if they are plugged in to electrical outlets.

- When auto pairing is complete, the blue indicators at the rear of the Subwoofer or Surround Speaker turn on.

## LED Indicator Lights on the Rear of Subwoofer and Surround Speakers

LED	Status	Description	Resolution
Blue	On	Successfully connected (normal operation)	-
	Blinking	Recovering the connection	Check if the power cable attached to the main Soundbar unit is connected properly or wait about 5 minutes. If blinking persists, try manually connecting the subwoofer. See page 6.
Red	On	Standby (with the Soundbar main unit turned off)	Check if the power cable attached to the main Soundbar unit is connected properly.
		Connection failed	Connect again. See the instructions for manual connection on page 6.
Red and blue	Blinking	Malfunction	See the contact information for the Samsung Service Center in this manual.

## Manually connecting the Subwoofer or Surround Speakers if automatic connection fails

### Before performing the manual connection procedure below:

- Check whether the power cables for the Soundbar and subwoofer or Surround Speakers are connected properly.
- Make sure that the Soundbar is turned on.

1. Press and hold **ID SET** on the rear of the subwoofer and surround speakers for at least 5 seconds.
  - The red indicator at the rear of each speaker turns off and the blue indicator blinks.

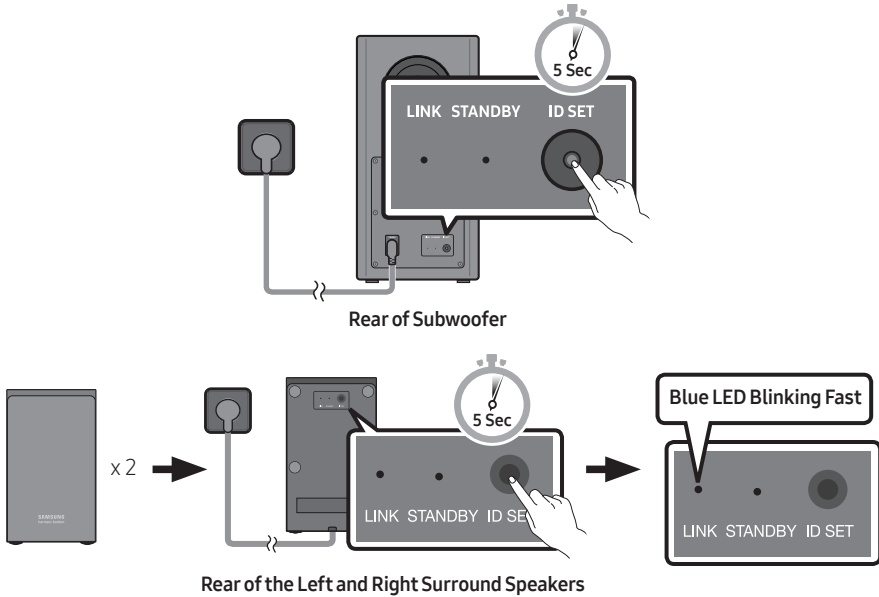

2. Press and hold the **Up** button on the remote control for at least 5 seconds.
  - The **ID SET** message appears on the display of the Soundbar for a moment, and then it disappears.
  - The Soundbar will automatically power on when **ID SET** is complete.

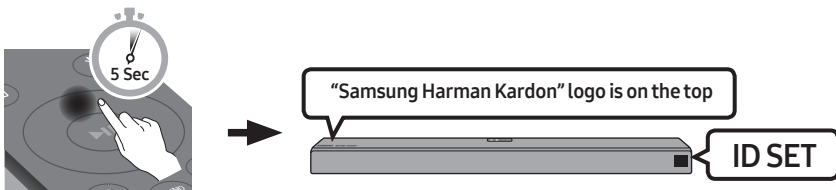



3. Check if the LINK LED is solid blue (connection complete).

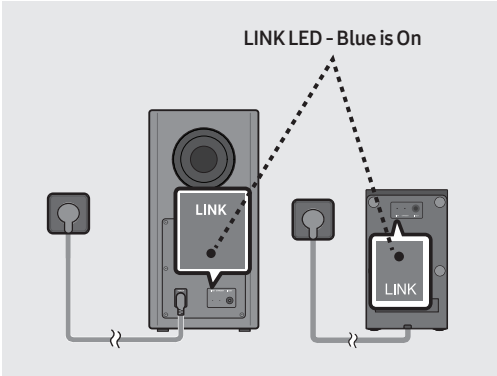

When the connection is successfully established, the blue indicators on the rear of the subwoofer and surround speakers turn on without blinking.

# 04 CONNECTING TO YOUR TV

Hear TV sound from your Soundbar through wired or wireless connections.

- When the Soundbar is connected to selected Samsung TVs, the Soundbar can be controlled using the TV's remote control.
  - This feature is available on 2017 and later Samsung Smart TVs that support Bluetooth when the Soundbar is connected to the TV using an optical cable.
  - This function also allows you to use the TV menu to adjust the sound field and various settings as well as the volume and mute.

## Method 1. Connecting with a Cable

When the audio in a broadcast is encoded in Dolby Digital and the “Digital Output Audio Format” on your TV is set to PCM, we recommend that you change the setting to Dolby Digital. When the setting on the TV is changed, you will experience better sound quality. (The TV menu may use different words for Dolby Digital and PCM depending on the TV manufacturer.)

### Connecting a TV using an HDMI Cable

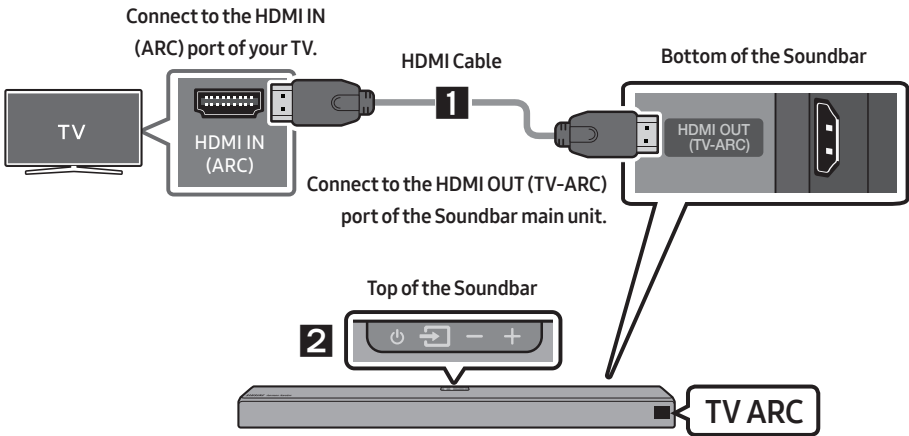

1. With the Soundbar and TV turned on, connect the HDMI cable as shown in the figure.
2. “TV ARC” appears in the display window of the Soundbar main unit and the Soundbar plays TV sound.
  - If TV sound is inaudible, press the (**Source**) button on the remote control or on the top of the Soundbar to switch to “D.IN” mode. The screen displays “D.IN” and “TV ARC” in sequence, and TV sound is played.

- If “TV ARC” does not appear in the display window of the Soundbar main unit, confirm that the HDMI cable is connected to the correct port.
- Use the volume buttons on the TV’s remote control to change the volume on the Soundbar.

## Connecting using an Optical Cable

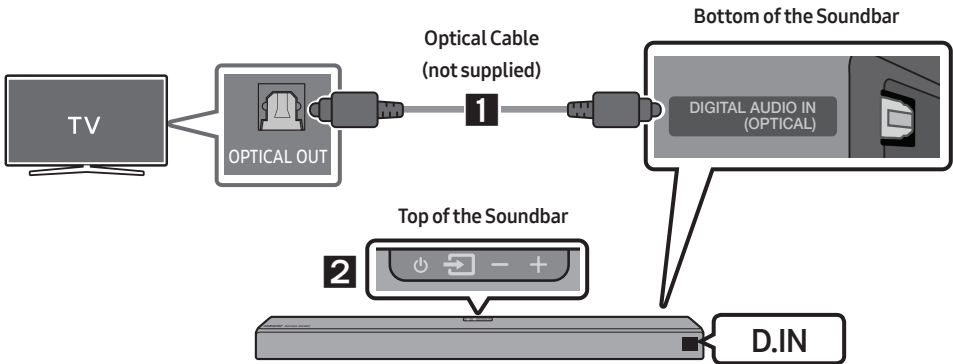

1. Connect the **DIGITAL AUDIO IN (OPTICAL)** jack on the Soundbar to the **OPTICAL OUT** jack of the TV with a digital optical cable (not supplied).
2. Press the  (**Source**) button on the top panel or on the remote control, and then select the “**D.IN**” mode.

## **Auto Power Link**

Auto Power Link automatically turns on the Soundbar when the TV is turned on.

1. Connect the Soundbar and a TV with a digital optical cable (not supplied).
2. Press the **Left** button on the remote control for 5 seconds to turn Auto Power Link on or off.
  - Auto Power Link is set to ON by default.  
(To turn off this function, press the **Left** button on the remote for 5 seconds.)
  - Depending on the connected device, Auto Power Link may not function.
  - This function is only available in the “**D.IN**” mode.



## Method 2. Connecting Wirelessly

### Connecting a TV via Bluetooth

When a TV is connected using Bluetooth, you can hear stereo sound without the hassle of cabling.

- Only one TV can be connected at a time.

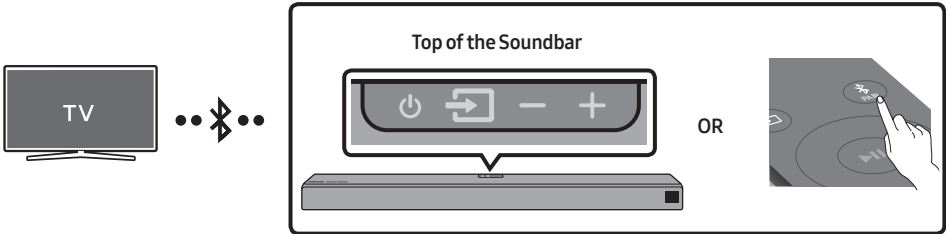

### The initial connection

1. Press the **PAIR** button on the remote control to enter the “**BT PAIRING**” mode.  
**(OR)** a. Press the **Source** button on the top panel and then select “**BT**”.  
“**BT**” changes to “**BT READY**” in a few seconds automatically if there is no Bluetooth device connected to the Soundbar.  
b. When “**BT READY**” appears, press and hold the **Source** button on the top panel of the Soundbar for more than 5 seconds to display “**BT PAIRING**”.
2. Select Bluetooth mode on the TV. (For more information, see the TV’s manual.)
3. Select “[AV] Samsung Soundbar Q90R” from the list on TV’s screen.  
An available Soundbar is indicated with “**Need Pairing**” or “**Paired**” on the TV’s Bluetooth device list. To connect the TV to the Soundbar, select the message, and then establish a connection.
  - When the TV is connected, [TV Name] → “**BT**” appears on the Soundbar’s front display.
4. You can now hear TV sound from the Soundbar.

### If the device fails to connect



- If a previously connected Soundbar (e.g. “[AV] Samsung Soundbar Q90R”) appears in the list, delete it.
- Then repeat steps 1 through 3.

## Disconnecting the Soundbar from the TV

Press the  (**Source**) button on the top panel or on the remote control and switch to any mode but “**BT**”.

- Disconnecting takes time because the TV must receive a response from the Soundbar. (The time required may differ, depending on the TV model.)
- To cancel the automatic Bluetooth connection between the Soundbar and TV, press the **▶|| (Play/Pause)** button on the remote control for 5 seconds with the Soundbar in “**BT READY**” status. (Toggle On → Off)

## What is the difference between BT READY and BT PAIRING?

- **BT READY** : In this mode, you can search for previously connected TVs or connect a previously connected mobile device to the Soundbar.
- **BT PAIRING** : In this mode, you can connect a new device to the Soundbar. (Press the  **PAIR** button on the remote control or press and hold the  (**Source**) button on the top of the Soundbar for more than 5 seconds while the Soundbar is in “**BT**” mode.)

## NOTES

- If asked for a PIN code when connecting a Bluetooth device, enter <0000>.
- In Bluetooth connection mode, the Bluetooth connection will be lost if the distance between the Soundbar and the Bluetooth device exceeds 32.8 ft (10 m).
- The Soundbar automatically turns off after 18 minutes in the Ready state.
- The Soundbar may not perform Bluetooth search or connection correctly under the following circumstances:
  - If there is a strong electrical field around the Soundbar.
  - If several Bluetooth devices are simultaneously paired with the Soundbar.
  - If the Bluetooth device is turned off, not in place, or malfunctions.
- Electronic devices may cause radio interference. Devices that generate electromagnetic waves must be kept away from the Soundbar main unit - e.g., microwaves, wireless LAN devices, etc.

## Connecting via Wi-Fi

### Pre-connection Checklist

1. Confirm that your **Samsung Smart TV was released after 2013**. This function is compatible only with Samsung Smart TVs released after 2013.
2. Make sure your **Wireless router (Wi-Fi)** is ready and working.
3. Make sure that the **TV is connected to the Wireless router (your Wi-Fi network)**.

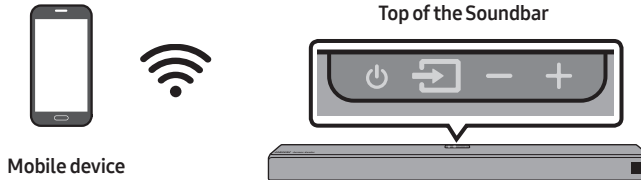

### Step 1 : Connecting the Soundbar to Wi-Fi

1. Press the  (**Source**) button on the top of the Soundbar or on the remote control to select "WIFI" mode.
  - When using selected Samsung TVs (2016 ~ 2018 Samsung Smart TVs that support Bluetooth.)
    - If you select "WIFI" mode when the TV is turned on, the TV screen displays a pop-up window providing instructions on how to automatically connect the Soundbar to a wireless router (Wi-Fi). Refer to the instructions in the pop-up window of the TV.

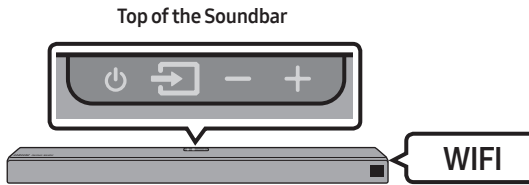

2. Connect your mobile device (smartphone, tablet, etc.) to the Wi-Fi network the TV is connected to.
3. Install and launch the **SmartThings** app on your mobile device (smartphone, tablet, etc.).

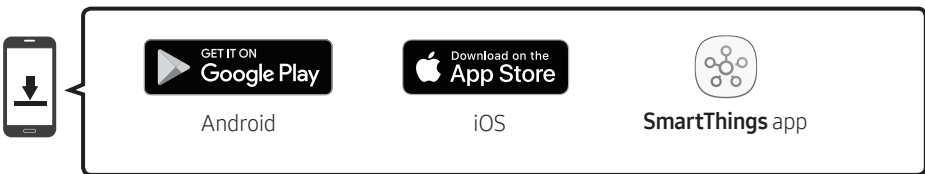

4. Follow the instructions in the app screen on the mobile device to connect the Soundbar to your Wi-Fi network.

## Step 2 : Configuring Settings on the TV

- If the TV disconnects from your wireless network after you change the input source to the Soundbar, use the TV menu to connect the TV to the network again.

### For TVs released in 2019

Home (🏠) → Settings (⚙️) → Sound → Sound Output → [AV] Samsung Soundbar Q90R (Wi-Fi)

### For TVs released in 2018

Home (🏠) → Settings (⚙️) → Sound → Sound Output → [AV] Samsung Soundbar Q90R (Wi-Fi)

### For TVs released in 2017

Home (🏠) → Settings (⚙️) → Sound → Sound Output → [AV] Samsung Soundbar Q90R (Wi-Fi)

### For TVs released in 2016

Home (🏠) → Settings (⚙️) → Sound → Select Speaker → [AV] Samsung Soundbar Q90R (Wi-Fi)

### For TVs released in 2015

Menu → Sound → Speaker List

### For TVs released in 2014

Menu → Sound → Speaker Settings → Multiroom Link - Settings

## NOTES

- The TV and Soundbar must be connected to the same wireless network (Wi-Fi).
- If your wireless router (Wi-Fi) uses a DFS channel, you will not be able to establish a Wi-Fi connection between the TV and Soundbar. Contact your Internet service provider for details.
- If the 5GHz Wi-Fi connection is not smooth, use the 2.4GHz bandwidth.
- Because the menus may differ depending on the year of manufacture, refer to your TV manual.

# 05 CONNECTING AN EXTERNAL DEVICE

Connect to an external device via a wired or wireless network to play the external device's sound through the Soundbar.

## Connecting using an HDMI Cable (Capable of Dolby Atmos decoding and playback)

- **When you use Dolby Atmos®:** If the input source is Dolby Atmos®, 7.1.4 channels are outputted. When Dolby Atmos® is active, the Soundbar's sound effect modes controlled by the **SOUND MODE** button are not available.
- **Important:** This product supports Dolby Atmos® only in HDMI mode.

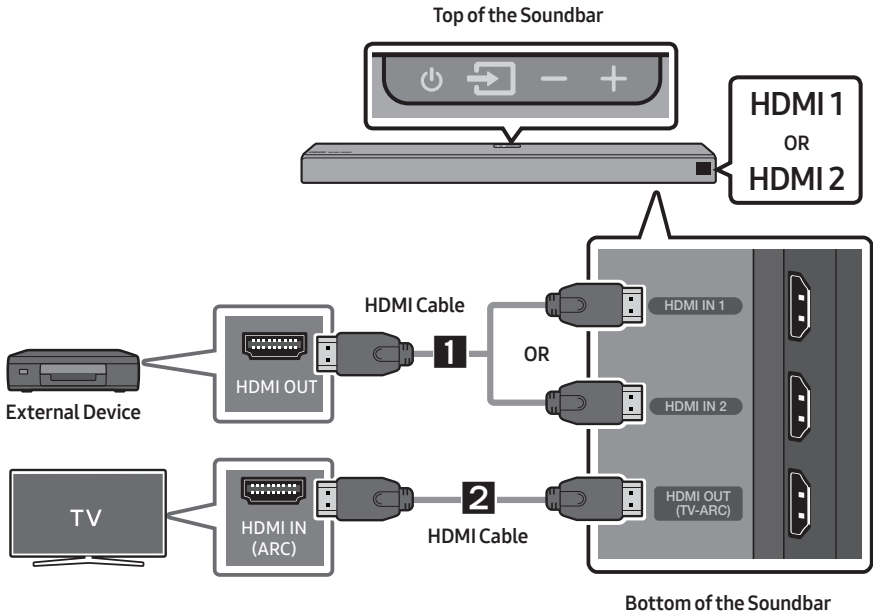

1. Connect an HDMI cable from the **HDMI IN 1** or **HDMI IN 2** jack on the bottom of the Soundbar to the HDMI OUT jack on your digital device.
2. Connect an HDMI cable from the **HDMI OUT (TV-ARC)** jack on the bottom of the Soundbar to the HDMI IN jack on your TV.
3. Press the **Source** button on the top panel or on the remote control, and then select "HDMI1" or "HDMI 2".
4. "HDMI1" or "HDMI 2" mode is displayed on the Soundbar display panel and sound plays.



## NOTE

- When Dolby Atmos® is activated, “**DOLBY ATMOS**” appears in the front display.

## Configuring Dolby Atmos® on your BD player or other device.

- Open the audio output options on the settings menu of your BD player or other device and make sure that “No Encoding” is selected for Bitstream. For example, on a Samsung BD Player, go to Home Menu → Sound → Digital Output and then select Bitstream (unprocessed).
- If the Audio Output options include Secondary Audio, make sure Secondary Audio is set to Off.
- Make sure that the content supports Dolby Atmos®.

## Connecting using an HDMI Cable

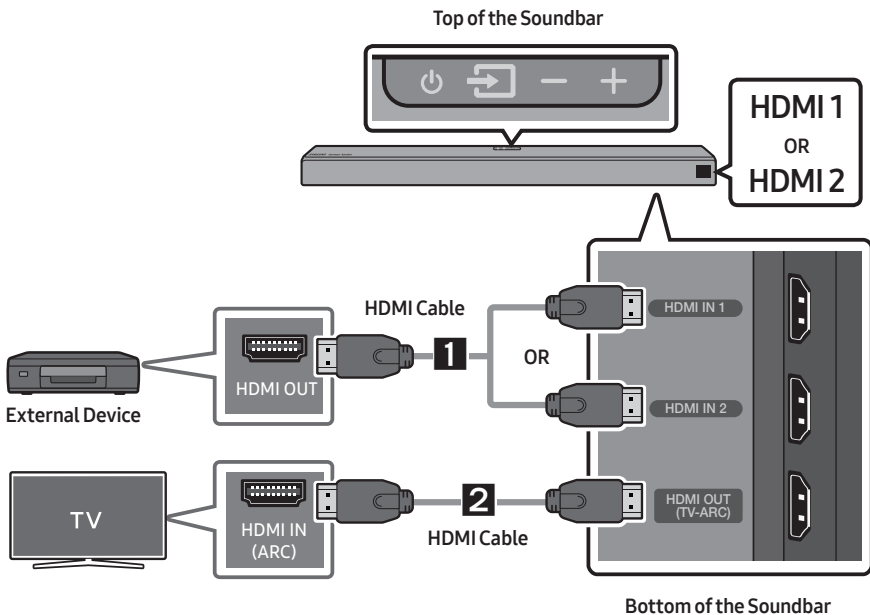

1. Connect an HDMI cable from the **HDMI IN 1** or **HDMI IN 2** jack on the bottom of the Soundbar to the HDMI OUT jack on your digital device.
2. Connect an HDMI cable from the **HDMI OUT (TV-ARC)** jack on the bottom of the Soundbar to the HDMI IN jack on your TV.
3. Press the  (**Source**) button on the top panel or on the remote control, and then select “**HDMI1**” or “**HDMI 2**”.
4. “**HDMI1**” or “**HDMI 2**” mode is displayed on the Soundbar display panel and sound plays.

## Connecting using an Optical Cable

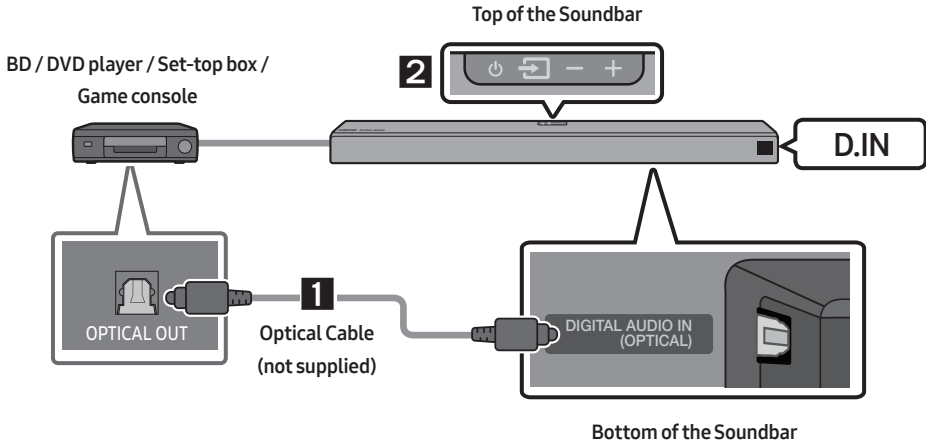

1. Connect **DIGITAL AUDIO IN (OPTICAL)** on the main unit to the **OPTICAL OUT** jack of the Source Device using a digital optical cable (not supplied).
2. Select **"D.IN"** mode by pressing the **(Source)** button on the top panel or on the remote control.

# 06 CONNECTING A MOBILE DEVICE

## Connecting via Bluetooth

When a mobile device is connected using Bluetooth, you can hear stereo sound without the hassle of cabling.

- You cannot connect more than one Bluetooth device at a time.

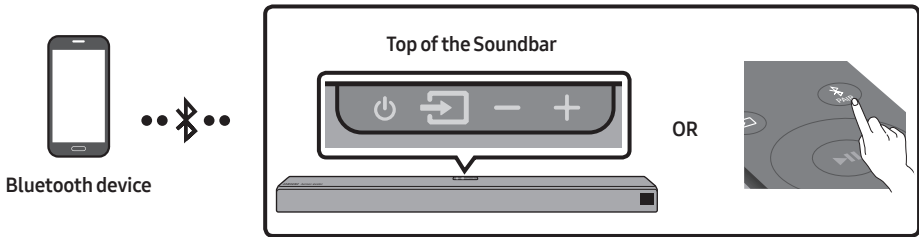

### The initial connection

1. Press the **PAIR** button on the remote control to enter the "BT PAIRING" mode.  
**(OR)** a. Press the **(Source)** button on the top panel and then select "BT".  
"BT" changes to "BT READY" in a few seconds automatically if there is no Bluetooth device connected to the Soundbar.  
b. When "BT READY" appears, press and hold the **(Source)** button on the top panel of the Soundbar for more than 5 seconds to display "BT PAIRING".
2. On your device, select "[AV] Samsung Soundbar Q90R" from the list that appears.
  - When the Soundbar is connected to the Bluetooth device, [Bluetooth Device Name] → "BT" appears in the front display.
3. Play music files from the device connected via Bluetooth through the Soundbar.

### If the device fails to connect

- If a previously connected Soundbar (e.g. "[AV] Samsung Soundbar Q90R") appears in the list, delete it.
- Then repeat steps 1 and 2.

### NOTE

- After you have connected the Soundbar to your mobile device the first time, use the "BT READY" mode to reconnect. See Page 11 for details.

**For more information about Bluetooth connections, refer to "Connecting a TV via Bluetooth" on pages 10~ 11.**

## Connecting via Wi-Fi (Wireless Network)

- Connect a single Soundbar to Wi-Fi to access a variety of music streaming services and Internet radio. Connect multiple Soundbars to Wi-Fi to use grouped playback or the stereo sound mode.
- To connect a Soundbar to a mobile device via a wireless network (Wi-Fi), the **SmartThings** app is required.

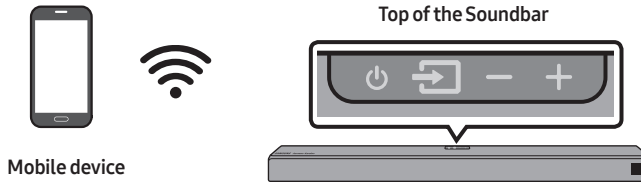

### The initial connection

1. Press the  (**Source**) button on the top of the Soundbar or on the remote control to select "WIFI" mode.

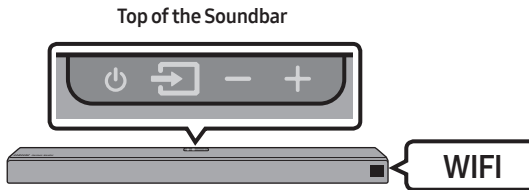

2. Install and launch the **SmartThings** app on your mobile device (e.g. smartphone or tablet).

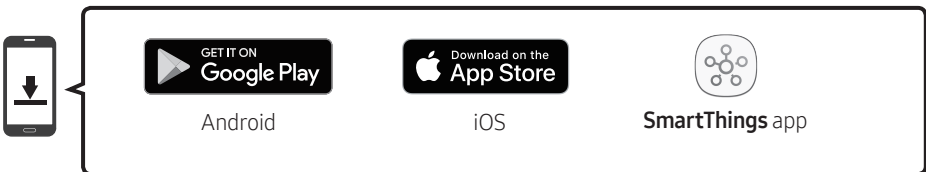

3. Follow the instructions in the app screen on the mobile device to connect the Soundbar to Wi-Fi.

### NOTE



- To learn about using the **SmartThings** app and connecting to other devices (from Amazon, etc), refer to the FULL MANUAL for your Soundbar on the Samsung web site ([www.samsung.com/support](http://www.samsung.com/support)).



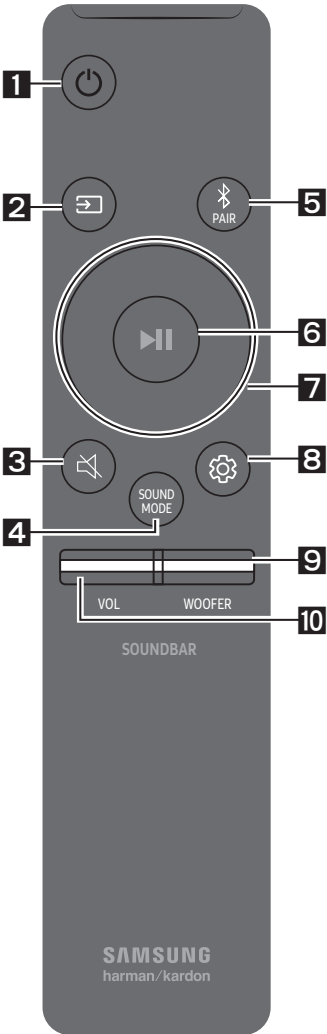

# 07 USING THE REMOTE CONTROL

## How to Use the Remote Control

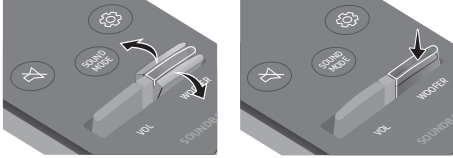

<b>1</b>	 <b>Power</b>	Turns the Soundbar on and off.
<b>2</b>	 <b>Source</b>	Press to select a source connected to the Soundbar.
<b>3</b>	 <b>Mute</b>	Press the  (Mute) button to mute the sound. Press it again to unmute the sound.
<b>4</b>	 <b>SOUND MODE</b>	You can select the desired sound mode by choosing <b>STANDARD</b> , <b>SURROUND</b> , <b>GAME PRO</b> , or <b>ADAPTIVE SOUND</b> .
<b>5</b>	 <b>Bluetooth PAIR</b>	Press the  <b>PAIR</b> button. "BT PAIRING" appears in the Soundbar's display. You can connect the Soundbar to a new Bluetooth device in this mode by selecting the Soundbar from the Bluetooth device's search list.

<p><b>6</b></p>  <p>Play / Pause (BT/Wi-Fi)</p>	<p>Press the ►   button to pause a music file temporarily. When you press the button again, the music file plays.</p>
<p><b>7</b></p>  <p>Up/Down/ Left/Right</p>	 <p><b>Press the indicated areas to select Up/Down/Left/Right.</b></p> <p>Press Up/Down/Left/Right on the button to select or set functions.</p> <ul style="list-style-type: none"> <li>• <b>Music Skip</b> Press the <b>Right</b> button to select the next music file. Press the <b>Left</b> button to select the previous music file.</li> <li>• <b>Anynet+ / Auto Power Link</b> You can turn Anynet+ and Auto Power Link on or off. Anynet+ and Auto Power Link are turned on and turned off by the <b>Right</b> and <b>Left</b> buttons respectively. <ul style="list-style-type: none"> <li>– Anynet+ : If the Soundbar is connected to a Samsung TV through an HDMI cable, you can control your Soundbar with a Samsung TV remote control. Press and hold the <b>Right</b> button for 5 seconds to toggle Anynet+ ON and OFF.</li> <li>– Auto Power Link : If the Soundbar is connected to your TV through a digital optical cable, the Soundbar can automatically turn on when you turn on your TV. Press and hold the <b>Left</b> button for 5 seconds to toggle Auto Power Link ON and OFF.</li> <li>– Anynet+ / Auto Power Link are set to ON by default.</li> </ul> </li> <li>• <b>ID SET</b> Press and hold the <b>Up</b> button for 5 seconds to complete <b>ID SET</b>.</li> </ul>

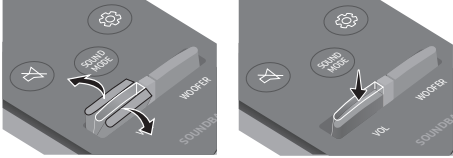
<p><b>8</b></p>	 <p><b>Sound Control</b></p>	<p>You can select <b>TREBLE, BASS, SYNC, CENTER LEVEL, SIDE LEVEL, FRONT TOP LEVEL, REAR LEVEL, REAR TOP LEVEL,</b> and <b>VIRTUAL ON/OFF.</b></p> <ul style="list-style-type: none"> <li>To control the volume of the treble or bass sound, select <b>TREBLE</b> or <b>BASS</b> in Sound Settings, and then adjust the volume between -6~+6 by using the <b>Up/Down</b> buttons.</li> <li>To control the volume of the each speaker select <b>CENTER LEVEL, SIDE LEVEL</b> or <b>FRONT TOP LEVEL</b> in Sound Settings, and then adjust the volume between -6~+6 by using the <b>Up/Down</b> buttons.</li> <li>If the video on the TV and audio from the Soundbar are not synchronized, select <b>SYNC</b> in Sound Control, and then set the audio delay between 0~300 milliseconds by using the <b>Up/Down</b> buttons.</li> <li>If Surround Speakers are connected, select <b>REAR LEVEL</b> or <b>REAR TOP LEVEL</b>, and then use the <b>Up/Down</b> buttons to adjust the volume within a -6 to +6 range. The <b>VIRTUAL</b> Speaker function can be turned <b>ON/OFF</b> by using the <b>Up/Down</b> buttons.</li> <li><b>SYNC</b> is only supported for some functions.</li> </ul>
<p><b>9</b></p>	 <p><b>WOOFER</b></p>	 <p>Push the button up or down to adjust the volume of the subwoofer to -12 or between -6 to +6. To set the subwoofer volume level to 0, press the button.</p>
<p><b>10</b></p>	 <p><b>VOL</b></p>	 <p>Push the button up or down to adjust the volume.</p> <ul style="list-style-type: none"> <li><b>Mute</b> Press the <b>VOL</b> button to mute the sound. Press it again to unmute the sound.</li> </ul>

# Adjusting the Soundbar volume with a TV remote control

If you have a Samsung TV, you can adjust the Soundbar's volume using the IR remote control that came with your Samsung TV.

First use the TV menu to set the TV audio on your Samsung TV to external speakers, then use your Samsung remote to control the Soundbar's volume. For more information, see the TV's user manual. The default mode for this function is control by a Samsung TV remote. If your TV is not a Samsung TV, follow the directions below to change the settings of this function.

1. Turn Off the Soundbar.

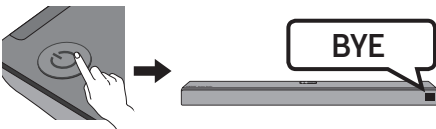

2. If you do not want to use this function, push up and hold the **WOOFER** button for 5 seconds repeatedly until **"OFF-TV REMOTE"** appears in the display.

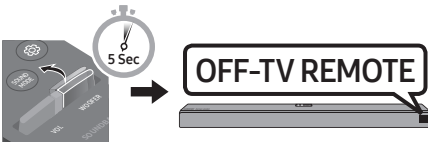

3. If you want to control the Soundbar with your TV's remote, push up and hold the **WOOFER** button for 5 seconds repeatedly until **"ALL-TV REMOTE"** appears in the display. Then, use your TV's menu to select external speakers.

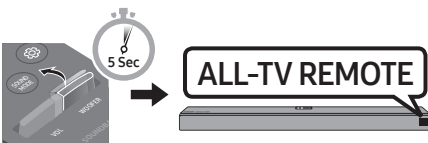

4. If you want to return the Soundbar to the default mode (control by a Samsung TV remote), push up and hold the **WOOFER** button for 5 seconds repeatedly until **"SAMSUNG-TV REMOTE"** appears in the display.

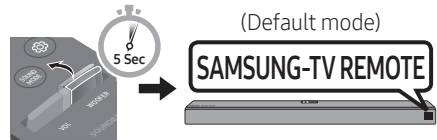

- Each time you push the **WOOFER** button up and hold it for 5 seconds, the mode switches in the following order: **"SAMSUNG-TV REMOTE"** (Default mode) → **"OFF-TV REMOTE"** → **"ALL-TV REMOTE"**.
- This function may not be available, depending on the remote control.
- For manufacturers that support this feature, refer to the FULL MANUAL for your Soundbar on the Samsung web site ([www.samsung.com/support](http://www.samsung.com/support)).
- This volume control function works with IR TV remotes only. It does not work with Bluetooth TV remotes (remotes that require pairing).



# 08 INSTALLING THE WALL MOUNT

## Installation Precautions

- Install on a vertical wall only.
- Do not install in a place with high temperature or humidity.
- Verify whether the wall is strong enough to support the product's weight. If not, reinforce the wall or choose another installation point.
- Purchase and use the fixing screws or anchors appropriate for the kind of wall you have (plaster board, iron board, wood, etc.). If possible, fix the support screws into wall studs.
- Purchase wall mounting screws according to the type and thickness of the wall you want to mount the Soundbar on.
  - Diameter: M5
  - Length: 1 3/8 inches (35 mm) or longer recommended.
- Connect cables from the unit to external devices before you install the Soundbar on the wall.
- Make sure the unit is turned off and unplugged before you install it. Otherwise, it may cause an electric shock.

## Wallmount Components



Wall Mount Guide



x 2

Holder-Screw



x 2

(M4 x L10)

Screw



x 2

Bracket-Wall Mount

1. Place the **Wall Mount Guide** against the wall surface.
  - The **Wall Mount Guide** must be level.
  - If your TV is mounted on the wall, install the Soundbar at least 2 inches (5 cm) below the TV.



TV



2 inches (5 cm) or more

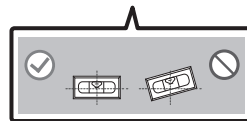

- Align the **Wall Mount Guide's Center Line** with the center of your TV (if you are mounting the Soundbar below your TV), and then fix the **Wall Mount Guide** to the wall using tape.
  - If you are not mounting below a TV, place the **Center Line** in the center of the installation area.

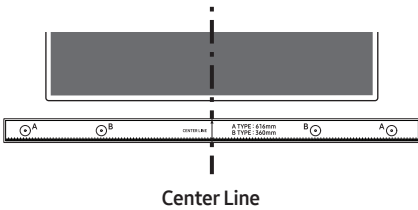

- Push a pen tip or sharpened pencil tip through the center of the **A-TYPE** images on each end of the Guide to mark the holes for the supporting screws, and then remove the **Wall Mount Guide**.

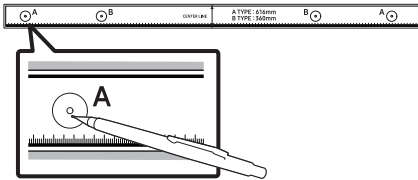

- Using an appropriately sized drill bit, drill a hole in the wall at each marking.
  - If the markings do not correspond to the positions of studs, make sure you insert appropriate anchors or mollys into the holes before you insert the support screws. If you use anchors or mollys, make sure the holes you drill are large enough for the anchors or mollys you use.

- Push a screw (not supplied) through each **Holder-Screw**, and then screw each screw firmly into a support screw hole.

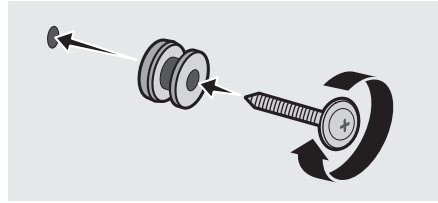

- Install the 2 **Bracket-Wall Mounts** in the correct orientation on the bottom of the Soundbar using 2 **Screws**.

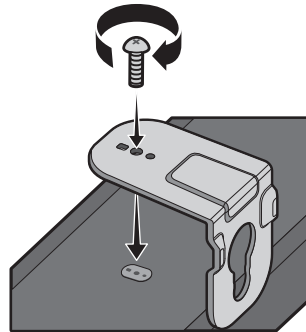

- When assembling, make sure the hanger part of the **Bracket-Wall Mounts** are located behind the rear of the Soundbar.

**Rear of Soundbar**

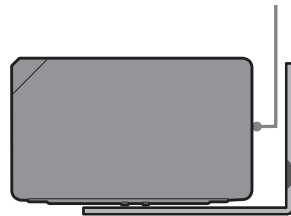

**Right end of Soundbar**

7. Install the Soundbar with the attached **Bracket-Wall Mounts** by hanging the **Bracket-Wall Mounts** on the **Holder-Screws** on the wall.

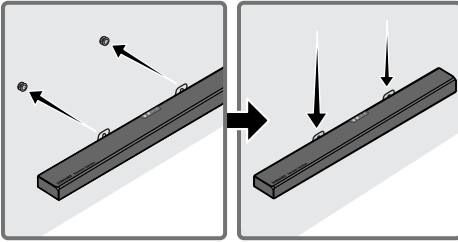

8. Slide the Soundbar down as shown below so that the **Bracket-Wall Mounts** rest securely on the **Holder-Screws**.
- Insert the **Holder-Screws** into the wide (bottom) part of the **Bracket-Wall Mounts**, and then slide the **Bracket-Wall Mounts** down so that the **Bracket-Wall Mounts** rest securely on the **Holder-Screws**.

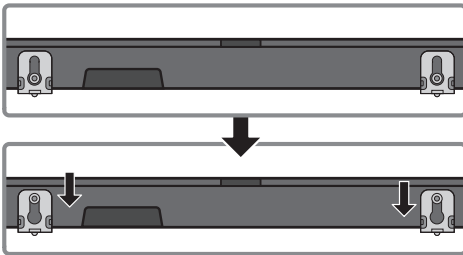

## Installing the Surround Speakers on a Wall (Sold Separately)

You can purchase wall mounts separately to install the surround speakers on a wall.

### Notes for Wall Mounting the Surround Speakers

- Surround Speaker wall mounts must be able to support more than 4.4 lbs (2.0 kg).
- Hole size : 1/4 - 20 UNC threaded insert
- Since wall-mount installation is optional, you must purchase the corresponding accessories separately.
- Please have a qualified installer install the surround speaker Wall Mount Brackets.
- Ask a professional installation company to mount your product on the wall.
- Check the strength of the wall before you install the Wall Mount Brackets. If the strength is insufficient, make sure to reinforce the wall before installing the Wall Mount Brackets and the speakers on the wall.
- For more information, please refer to the Wall Mount's manual.
- Samsung Electronics is not liable for any damage to the product due to the product being installed inappropriately.
- Take care not to install the speakers sideways or upside down.

# 09 INSTALLING THE SOUNDBAR ABOVE A TV STAND

## Component

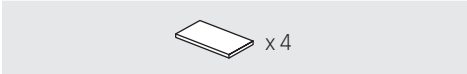

**Rubber-Foot**

You can install the Soundbar above TV stands that are less than 3 inches (7.6 cm) in height. To install, attach the **Rubber-Feet** to the bottom of the Soundbar before placing it in position above the TV stand. Make sure you attach the **Rubber-Feet** so that they are beyond the outside edges of the TV stand. Refer to the figure below.

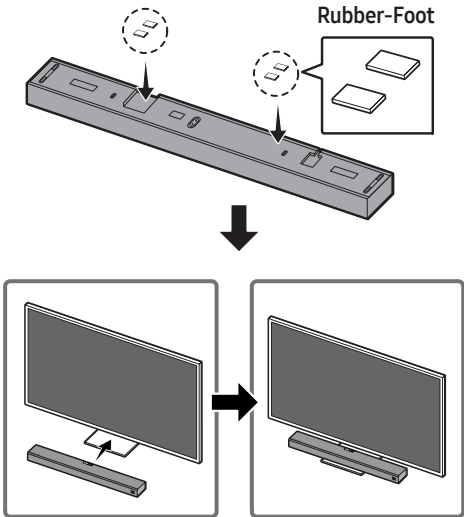

# 10 SOFTWARE UPDATE

When the Soundbar is connected to the Internet, software updates automatically occur even when the Soundbar is turned off.

- To use the Auto Update function, the Soundbar must be connected to the Internet. The Wi-Fi connection to the Soundbar will be terminated if the Soundbar's power cord is disconnected or the power is cut off. If the power is cut off, when the power comes back on or you reconnect the power cord, turn on the Soundbar, and then reconnect it to the Internet.

# 11 TROUBLESHOOTING

Before seeking assistance, check the following.

## The unit will not turn on.

### Is the power cord plugged into the outlet?

- Connect the power plug to the outlet.

## A function does not work when the button is pressed.

### Is there static electricity in the air?

- Disconnect the power plug and connect it again.

## Sound dropouts occur in BT mode.

- See the Bluetooth connection sections on pages 10 and 17.

## Sound is not produced.

### Is the Mute function on?

- Press the  (Mute) button to cancel the mute function.

### Is the volume set to minimum?

- Adjust the Volume.

## The remote control does not work.

### Are the batteries drained?

- Replace with new batteries.

### Is the distance between the remote control and Soundbar main unit too far?

- Move the remote control closer to the Soundbar main unit.

## The red LED on the subwoofer blinks and the subwoofer is not producing sound.

### This issue can occur if the subwoofer is not connected to the Soundbar main unit.

- Try to connect your subwoofer again.  
(See page 5.)

## The subwoofer drones and vibrates noticeably.

### Try to adjust the vibration of your subwoofer.

- Push the **WOOFER** button on your remote control up or down to adjust the subwoofer volume. (to -12, or between -6 ~ +6).

## Cannot connect to the TV.

### If connected via a wired network

- Check if the cable is connected correctly.
  - Check the port name to make sure that the cable is connected to the correct port. For instructions, see the page explaining each connection method.
- Press the  (Source) button on the top panel of the Soundbar or on the remote control to check if the mode is correct.

### If connected via a wireless network

#### → Connected via Bluetooth

1. Switch the Soundbar to “**BT PAIRING**” mode, and then use the TV to search again. (See page 10 for details.)

### → Connected via Wi-Fi

1. Check if the TV is a compatible model.
    - Only **Samsung Smart TVs** released after 2013 are supported.
  2. Check if the TV is connected to Wi-Fi.
    - If the TV is not connected to Wi-Fi, use the network menu on the TV to establish a connection. (See the TV user manual.)
  3. Check if the Soundbar is connected to Wi-Fi.
    - When the Soundbar is connected, you can find it in the list of speakers on your mobile device when you run the **SmartThings** app. See page 18 for details.
  4. Check for a DFS channel.
    - If your wireless router (Wi-Fi) is using a DFS channel, you cannot establish a Wi-Fi connection between the TV and Soundbar. Contact your Internet service provider for details.
- 

## 12 LICENSE

---



---

Manufactured under license from Dolby Laboratories. Dolby, Dolby Atmos, Dolby Audio, Dolby Digital Plus, Pro Logic, and the double-D symbol are trademarks of Dolby Laboratories.

---



---

For DTS patents, see <http://patents.dts.com>. Manufactured under license from DTS Licensing Limited. DTS, the Symbol, & DTS and the Symbol together, DTS:X, and the DTS:X logo are registered trademarks and/or trademarks of DTS, Inc. in the United States and/or other countries. © DTS, Inc. All Rights Reserved.

---



---

The terms HDMI and HDMI High-Definition Multimedia Interface, and the HDMI Logo are trademarks or registered trademarks of HDMI Licensing LLC in the United States and other countries.

---



- 
- The Spotify Software is subject to third party licenses found here : [www.spotify.com/connect/third-party-licenses](http://www.spotify.com/connect/third-party-licenses).
  - For more information about Spotify Connect, please visit [www.spotify.com/connect](http://www.spotify.com/connect)
-

## **13 OPEN SOURCE LICENSE NOTICE**

For further information on Open Sources used in this product, please visit the website:  
<http://opensource.samsung.com>

## **14 IMPORTANT NOTES ABOUT SERVICE**

Figures and illustrations in this User Manual are provided for reference only and may differ from actual product appearance.

# 15 SPECIFICATIONS AND GUIDE

## Specifications

Model Name	HW-Q90R
Weight	19.4 lbs (8.8 kg)
Dimensions (W x H x D)	48.3 x 3.3 x 5.4 inches (1226.0 x 83.0 x 136.0 mm)
Operating Temperature Range	+41°F to +95°F (+5°C to +35°C)
Operating Humidity Range	10 % ~ 75 %
AMPLIFIER	
Rated Output power	18W x 10 + 10W x 3, 4ohm
Supported play formats	LPCM 8ch, Dolby Digital, Dolby Atmos (True HD / Digital Plus), DTS:X

Subwoofer Name	PS-WR95B
Weight	21.6 lbs (9.8 kg)
Dimensions (W x H x D)	8.1 x 15.9 x 15.9 inches (205.0 x 403.0 x 403.0 mm)
AMPLIFIER	
Rated Output power	160W

Surround Speaker Name	PS-SQ90-1, PS-SQ90-2
Weight	4.6 lbs (2.1 kg)
Dimensions (W x H x D)	4.7 x 8.3 x 5.6 inches (120.0 x 210.0 x 141.0 mm)
AMPLIFIER	
Rated Output power	35W x 4

### NOTES

- Samsung Electronics Co., Ltd reserves the right to change the specifications without notice.
- Weight and dimensions are approximate.

### Precaution : The Soundbar will restart automatically if you turn on/turn off Wi-Fi.

Wi-Fi Port deactivation method	Press the <b>ID SET</b> button on the bottom panel of the Soundbar for 30 seconds to turn Wi-Fi On / Off.
Bluetooth Port deactivation method	Press the <b>NETWORK</b> button on the bottom panel of the Soundbar for 30 seconds to turn Bluetooth On / Off.



**SAMSUNG**

**LIMITED WARRANTY TO ORIGINAL PURCHASER**

Samsung Electronics Canada Inc.(SECA), warrants that this product is free from defective material and workmanship.

SECA further warrants that if this product falls to operate properly within the specified warranty period and the failure is due to improper workmanship or defective materials, SECA will repair or replace the product at its option.

All warranty repairs must be performed by a SECA Authorized Service Center. (The name and address of the location nearest you can be obtained by calling toll free: 1- 800- SAMSUNG)

<u>LABOR</u>	<u>PARTS</u>
One year (Carry- in)	One year

On carry-in models, transportation to and from the service center is the customer's responsibility.

The original dated sales receipt must be retained by the customer and is the only acceptable proof of purchase. It must be presented to the authorized service center at the time service is requested.

**EXCLUSIONS (WHAT IS NOT COVERED)**

This warranty does not cover damage due to accident, fire, flood and/ or other acts of God; misuse, incorrect line voltage, improper installation, improper or unauthorized repairs, commercial use or damage that occurs in shipping. Exterior and interior finish, lamps, glass are not covered under this warranty. Customer adjustments which are explained in the instruction manual are not covered under the terms of this warranty. This warranty will automatically be voided for any unit found with a missing or altered serial number. This warranty is valid only on products purchased and used in Canada.

**Samsung Electronics Canada Inc**  
**2050 Derry Rd West**  
**Mississauga, On. L5N 0B9**  
**Tel: 1-800-SAMSUNG (726-7864)**  
**Fax: (905) 542- 1199**  
**Website: [www.samsung.com/ca](http://www.samsung.com/ca)**



© 2019 Samsung Electronics Co., Ltd. All rights reserved.

## Contact SAMSUNG WORLD WIDE

If you have any questions or comments relating to Samsung products, please contact the SAMSUNG customer care Center.

### HEADQUARTERS

Samsung Electronics Canada Inc. 2050 Derry Road West, Mississauga, Ontario L5N 0B9 Canada

TEL: 1-800-SAMSUNG (1-800-726-7864)

[www.samsung.com/ca/support](http://www.samsung.com/ca/support)

Country	Contact Center ☎	Web Site
■ North America		
CANADA	1-800-SAMSUNG (726-7864)	<a href="http://www.samsung.com/ca/support">www.samsung.com/ca/support</a> (English) <a href="http://www.samsung.com/ca_fr/support">www.samsung.com/ca_fr/support</a> (French)
U.S.A	1-800-SAMSUNG (726-7864)	<a href="http://www.samsung.com/us/support">www.samsung.com/us/support</a>

**SAMSUNG harman/kardon**

# MANUEL D'UTILISATEUR

---









HW-Q90R

# INFORMATIONS RELATIVES À LA SÉCURITÉ

## AVERTISSEMENTS

POUR ÉVITER LES RISQUES DE CHOC ÉLECTRIQUE, NE DÉMONTÉZ PAS LE CAPOT. L'APPAREIL NE CONTIENT PAS DE PIÈCES RÉPARABLES PAR L'UTILISATEUR. S'ADRESSER À UN SERVICE APRÈS-VENTE QUALIFIÉ.

Reportez-vous au tableau ci-dessous pour comprendre les symboles pouvant figurer sur votre produit Samsung.

	<b>MISE EN GARDE</b> <b>RISQUE DE CHOC ÉLECTRIQUE NE PAS OUVRIR</b>	
	Ce symbole indique la présence d'une haute tension à l'intérieur. Tout contact avec une pièce interne de l'appareil présente un danger.	
	Ce symbole vous informe qu'une documentation importante relative au fonctionnement et à l'entretien est fournie avec le produit.	
	Produit de catégorie II : Ce symbole indique qu'il ne nécessite pas une connexion de sécurité à la terre (masse). Si ce symbole n'est pas présent sur un produit équipé d'un cordon d'alimentation, le produit DOIT être raccordé à la terre de manière fiable à des fins de protection.	
	Tension CA : Ce symbole indique que la tension nominale est la tension CA.	
	Tension CC : Ce symbole indique que la tension nominale est la tension CC.	
	Attention, consultez les instructions aux fins d'utilisation : Ce symbole indique à l'utilisateur qu'il doit consulter le guide d'utilisation pour avoir de l'information au sujet de la sécurité.	

## AVERTISSEMENT

- Afin de diminuer les risques d'incendie ou de choc électrique, n'exposez pas cet appareil à la pluie ou à l'humidité.
- Pour éviter des blessures, cet appareil doit être solidement fixé au plancher/au mur conformément aux directives d'installation.

## MISE EN GARDE

- Veillez à éviter toute projection sur l'appareil. Ne placez jamais de récipients contenant un liquide (ex. : vase) dessus.
- La prise d'alimentation fait office de système de déconnexion. Elle doit donc rester disponible en permanence.

## ATTENTION (Pour le Canada)

L'émetteur/récepteur exempt de licence contenu dans le présent appareil est conforme aux CNR d'Innovation, Sciences et Développement économique Canada applicables aux appareils radio exempts de licence. L'exploitation est autorisée aux deux conditions suivantes :

- 1) L'appareil ne doit pas produire de brouillage;
- 2) L'appareil doit accepter tout brouillage radioélectrique subi, même si le brouillage est susceptible d'en compromettre le fonctionnement.

Cet appareil et son ou ses antennes ne doivent pas être installés à proximité ou être utilisés conjointement avec une autre antenne ou un autre émetteur.

Le dispositif pourrait automatiquement cesser d'émettre en cas d'absence d'informations à transmettre, ou une défaillance opérationnelle. Notez que ce n'est pas l'intention d'interdire la transmission des informations de contrôle ou de signalisation ou l'utilisation de codes répétitifs lorsque requis par la technologie.

**Cet appareil numérique de la classe B est conforme à la norme NMB-003 du Canada.**

## Declaration d'exposition aux radiations:

Cet équipement est conforme aux limites d'exposition aux rayonnements IC RSS-102 établies pour un environnement non contrôlé. Cet équipement doit être installé et utilisé avec un minimum de 20 cm de distance entre la source de rayonnement et votre corps.

## Consignes de sécurité importantes

Lisez attentivement ces consignes avant d'utiliser l'appareil. Veillez à respecter toutes les consignes répertoriées ci-après. Conservez ces instructions à portée de main pour vous y référer ultérieurement.

1. Lisez attentivement ces consignes.
2. Conservez-les précieusement.
3. Tenez compte de tous les avertissements mentionnés.
4. Respectez toutes les instructions sans exception.
5. N'utilisez pas cet appareil à proximité de l'eau.
6. Nettoyez-le à l'aide d'un tissu sec.
7. Ne bloquez pas les ouvertures de ventilation. Installez l'appareil conformément aux instructions du fabricant.
8. N'installez pas le lecteur à proximité d'une source de chaleur de type radiateur, registre de chaleur, cuisinière ou tout autre appareil (y compris les récepteurs AV) générateur de chaleur.
9. Ne désactivez pas le dispositif de sécurité de la fiche de mise à la terre ou de la fiche polarisée. Une fiche polarisée comporte deux lames dont l'une est plus large que l'autre. Une fiche de mise à la terre comporte deux lames et une troisième broche de mise à la terre. La lame la plus large et la troisième broche sont destinées à assurer votre sécurité. Si la fiche fournie ne s'insère pas dans la prise utilisée, faites appel à un électricien pour faire remplacer celle-ci.

10. Placez le cordon d'alimentation de sorte qu'il ne puisse être ni piétiné ni pincé, particulièrement au niveau de la fiche, de la prise de courant et du point de sortie de l'appareil.

11. Utilisez exclusivement les fixations/ accessoires spécifiés par le fabricant.

12. Utilisez exclusivement le meuble à roulettes, le socle, le trépied, le support ou la table recommandés par le fabricant ou vendus avec l'appareil.



Si l'appareil est posé sur un meuble à roulettes, déplacez l'ensemble avec précaution pour éviter de faire tomber le lecteur et de vous blesser.

13. Débranchez l'appareil en cas d'orage ou lorsqu'il est inutilisé pendant une période prolongée.

14. Confiez toutes les réparations à un technicien qualifié. Votre appareil doit impérativement être réparé lorsqu'il a été endommagé de quelque manière que ce soit : détérioration du cordon ou de la fiche d'alimentation, projection de liquide sur l'appareil, chute d'objets à l'intérieur de l'appareil, exposition à la pluie ou à l'humidité, dysfonctionnement, chute.

# PRÉCAUTIONS

1. Assurez-vous que le bloc d'alimentation CA chez vous est conforme aux exigences de puissance figurant sur la plaque d'identification située à l'arrière de votre produit. Installez votre produit horizontalement, sur un socle approprié (meuble), en laissant un espace suffisant pour la ventilation sur le pourtour 3~4 po. Faites attention à ne pas obstruer les orifices de ventilation. Ne posez pas l'ensemble sur un amplificateur ou un autre appareil susceptible de chauffer. Cet ensemble est conçu pour une utilisation en continu. Pour éteindre totalement l'appareil, débranchez la fiche c.a. de la prise murale. Débranchez l'appareil si vous prévoyez une longue période d'inactivité.
2. En cas d'orage, débranchez la fiche de l'appareil de la prise murale. Les surtensions occasionnées par l'orage pourraient endommager votre appareil.
3. N'exposez pas l'ensemble aux rayons directs du soleil ou à toute autre source de chaleur. Cela pourrait causer une surchauffe du fil et causer un dysfonctionnement de l'unité.
4. Protégez le produit de l'humidité (comme les vases) et d'une chaleur excessive (comme une cheminée) ou de tout équipement capable de créer des champs magnétiques ou électriques. Débranchez le câble d'alimentation en cas de dysfonctionnement. Votre produit n'est pas prévu pour un usage industriel. Ce produit ne peut être utilisé qu'à des fins personnelles. Une condensation peut se former si le produit ou un disque a été stocké à basse température. Si vous devez transporter l'ensemble pendant l'hiver, attendez environ 2 heures que l'appareil ait atteint la température de la pièce avant de l'utiliser.
5. Les piles utilisées dans ce produit peuvent contenir des produits chimiques dangereux pour l'environnement. Ne jetez pas les piles dans votre poubelle habituelle. Ne vous débarrassez pas des piles en les faisant brûler. Les piles ne doivent pas être court-circuitées, démontées ou subir de surchauffe. Le remplacement incorrect des piles peut entraîner un danger d'explosion. Remplacez-les uniquement par des produits similaires ou équivalents.

# À PROPOS DE CE MANUEL

Le manuel utilisateur se compose de deux éléments : la version papier simplifiée du MANUEL D'UTILISATEUR et un MANUEL COMPLET détaillé que vous pouvez télécharger.



## MANUEL D'UTILISATEUR

Consultez ce manuel pour obtenir des instructions relatives à la sécurité, ainsi que des informations sur l'installation du produit, les composants, les connexions et les caractéristiques du produit.



## MANUEL COMPLET

Vous pouvez accéder au MANUEL COMPLET sur le centre d'assistance à la clientèle en ligne de Samsung en scannant le code QR sur la gauche. Pour visualiser le manuel sur votre ordinateur ou appareil mobile, téléchargez-le au format document depuis le site Web de Samsung.  
(<http://www.samsung.com/support>)

La conception, les spécifications techniques et l'écran Application sont susceptibles d'être modifiés sans préavis.

# SOMMAIRE

<b>01</b>	<b>Vérification des Composants</b>	<b>2</b>
	Insertion des piles avant d'utiliser la télécommande (2 piles AA)	2
<b>02</b>	<b>Présentation du Produit</b>	<b>3</b>
	Panneau avant/Panneau supérieur du Soundbar	3
	Partie inférieure du panneau du Soundbar	3
<b>03</b>	<b>Branchement du Soundbar</b>	<b>4</b>
	Branchement de l'alimentation	4
	Connexion du Soundbar au caisson des basses et aux haut-parleurs ambiophoniques	5
	– Agencement recommandé des haut-parleurs	5
	– Connexion automatique entre le caisson des graves ou les haut-parleurs ambiophoniques et le Soundbar	5
	– Connexion manuelle du caisson des graves ou des haut-parleurs ambiophoniques en cas d'échec de la connexion automatique	6
<b>04</b>	<b>Branchement à votre Téléviseur</b>	<b>8</b>
	Méthode 1. Branchement avec un câble	8
	– Branchement d'un téléviseur à l'aide d'un câble HDMI	8
	– Branchement à l'aide d'un câble optique	9
	Méthode 2. Connexion sans fil	10
	– Connexion d'un téléviseur par Bluetooth	10
	– Connexion via Wi-Fi	12
<b>05</b>	<b>Branchement d'un Périphérique Externe</b>	<b>14</b>
	Connexion à l'aide d'un câble HDMI (décodage et lecture Dolby Atmos possible)	14
	Branchement à l'aide d'un câble HDMI	15
	Branchement à l'aide d'un câble optique	16



<b>06</b>	<b>Branchement d'un Appareil Mobile</b>	<b>17</b>
	Connexion par Bluetooth	17
	Connexion par Wi-Fi (réseau sans fil)	18
<b>07</b>	<b>Utilisation de la Télécommande</b>	<b>19</b>
	Procédure d'utilisation de la télécommande	19
	Réglage du volume du Soundbar à l'aide d'une télécommande de téléviseur	22
<b>08</b>	<b>Installation du Support Mural</b>	<b>23</b>
	Précautions d'installation	23
	Composantes murales	23
	Installer des haut-parleurs ambiophoniques sur un mur (vendus séparément)	25
<b>09</b>	<b>Installation du Soundbar au-dessus d'un support de téléviseur</b>	<b>26</b>
	Composant	26
<b>10</b>	<b>Mise à jour Logicielle</b>	<b>26</b>
<b>11</b>	<b>Dépannage</b>	<b>27</b>
<b>12</b>	<b>Licence</b>	<b>28</b>
<b>13</b>	<b>Avis de Licences Libres</b>	<b>29</b>
<b>14</b>	<b>Remarque Importante Concernant le Service</b>	<b>29</b>
<b>15</b>	<b>Caractéristiques et Guide</b>	<b>30</b>
	Spécifications	30

# 01 VÉRIFICATION DES COMPOSANTS



Unité principale du Soundbar

Télécommande/  
Piles

Caisson de basses

Haut-parleur  
ambiophonique  
(Gauche/Droit)



1  
Cordon  
d'alimentation  
(Caisson de basses)

2  
Cordon  
d'alimentation  
(Haut-parleur  
ambiophonique)

3  
Cordon  
d'alimentation  
(Unité principale)

Câble HDMI

Support mural  
x 2



Guide de montage mural

Vis de support  
x 2

Vis  
(M4 x L10)  
x 2

Pied en caoutchouc  
x 4

- Pour obtenir de l'information sur la source d'alimentation et la consommation électrique, veuillez vous reporter à l'étiquette apposée sur le produit. (Étiquette : Partie inférieure de l'unité principale du Soundbar)
- Les étapes de connexion d'alimentation sont numérotées (1, 2, 3). Pour plus d'informations sur les connexions d'alimentation, reportez-vous à la page 4.
- Pour distinguer les haut-parleurs ambiophoniques gauche et droit, vérifiez l'étiquette à l'arrière de chaque haut-parleur.
- Pour acheter des composants supplémentaires ou des câbles en option, veuillez contacter un centre de service Samsung ou le service clientèle Samsung.

## Insertion des piles avant d'utiliser la télécommande (2 piles AA)

Faites glisser le couvercle des piles dans la direction de la flèche jusqu'à son retrait complet. Insérez 2 piles AA (1,5V) dans le bon sens (polarité correcte). Remettez le couvercle en place.

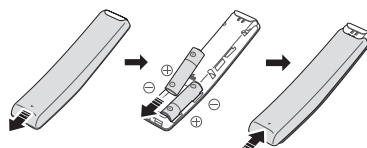

## 02 PRÉSENTATION DU PRODUIT

### Panneau avant/Panneau supérieur du Soundbar

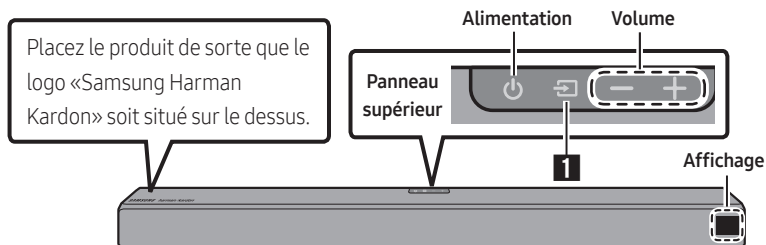

### Partie inférieure du panneau du Soundbar

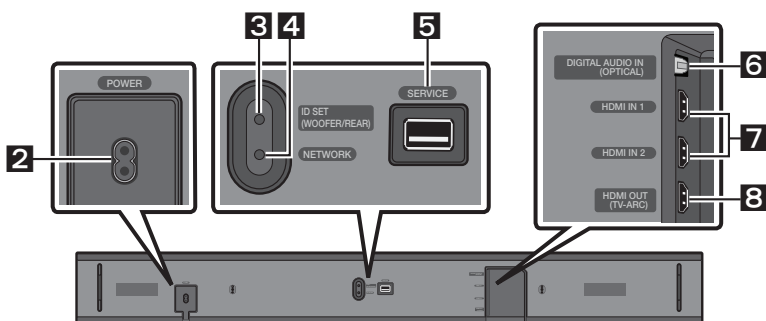

<b>1</b>	<b>Source</b>	Permet de sélectionner le mode d'entrée source. (D.IN / HDMI 1 / HDMI 2 / WIFI / BT)
<b>2</b>	<b>POWER</b>	Raccordez le câble d'alimentation CA du Soundbar.
<b>3</b>	<b>ID SET</b>	Appuyez sur ce bouton pour connecter le Soundbar à des haut-parleurs ambiophoniques et à un caisson de graves sans fil. <ul style="list-style-type: none"><li>Appuyez sur la touche <b>Haut</b> de la télécommande et maintenez-la enfoncée pendant 5 secondes pour terminer <b>ID SET</b> la connexion.</li></ul>
<b>4</b>	<b>NETWORK</b>	Appuyez sur ce bouton pour connecter le produit à un réseau sans fil (Wi-Fi) par le biais de l'application <b>SmartThings</b> .
<b>5</b>	<b>SERVICE</b>	Connectez un périphérique de stockage USB pour mettre à niveau le logiciel du produit.
<b>6</b>	<b>D.IN</b>	Se branche à la sortie numérique (optique) d'un périphérique externe.
<b>7</b>	<b>HDMI IN</b>	Permet d'entrer simultanément des signaux vidéo et audio numériques à l'aide d'un câble HDMI. Se branche à la sortie HDMI d'un périphérique externe.
<b>8</b>	<b>HDMI OUT</b>	Se branche au raccord HDMI (ARC) d'un téléviseur.

# 03 BRANCHEMENT DU SOUNDBAR

## Branchement de l'alimentation

Utilisez les composants d'alimentation (1, 2, 3) afin de brancher le caisson des basses, les haut-parleurs ambiophoniques et le Soundbar sur une prise électrique dans l'ordre suivant :

- 1 Raccordez le cordon d'alimentation au caisson de basses.
- 2 Raccordez le cordon d'alimentation aux haut-parleurs gauche et droit.
- 3 Raccordez le cordon d'alimentation au Soundbar.

Reportez-vous aux illustrations ci-dessous.

- Pour obtenir de l'information sur la source d'alimentation et la consommation électrique, veuillez vous reporter à l'étiquette apposée sur le produit. (Étiquette : Partie inférieure de l'unité principale du Soundbar)

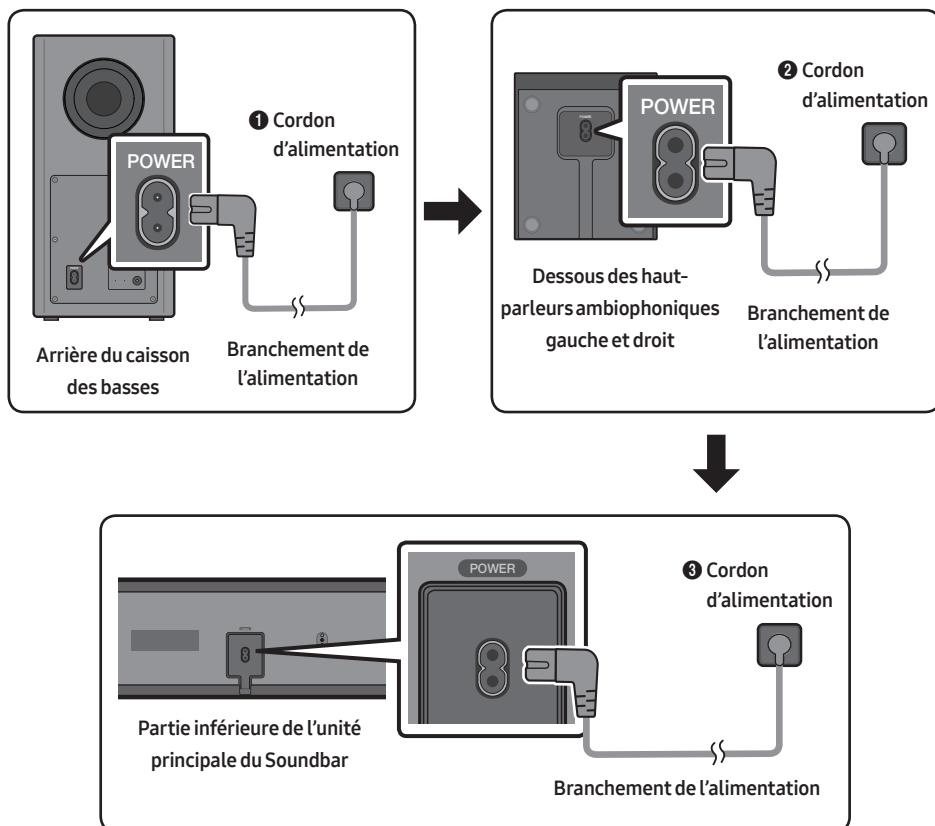

# Connexion du Soundbar au caisson des basses et aux haut-parleurs ambiophoniques

Une fois le caisson des basses raccordé, profitez de basses exceptionnelles.

## Agencement recommandé des haut-parleurs

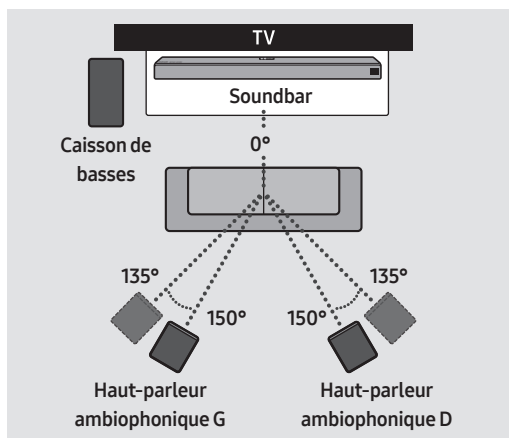

### ⚠ MISE EN GARDE

- Les antennes de réception sans fil sont intégrées dans le caisson des basses et les haut-parleurs ambiophoniques sans fil. Maintenez les appareils à l'écart de l'eau et de l'humidité.
- Pour des performances d'écoute optimales, assurez-vous que la zone entourant le caisson des basses et les haut-parleurs ambiophoniques soit libre de tout obstacle.

## Connexion automatique entre le caisson des graves ou les haut-parleurs ambiophoniques et le Soundbar

Le caisson de basses ou les haut-parleurs ambiophoniques se connecteront automatiquement au Soundbar s'ils sont branchés sur des prises électriques.

- Lorsque l'association automatique est terminée, les voyants bleus à l'arrière du caisson des graves ou des haut-parleurs ambiophoniques s'allument.

## Voyants à LED à l'arrière du caisson des graves et des haut-parleurs ambiophoniques

DEL	Statut	Description	Résolution
Bleu	Activé	Connexion établie (fonctionnement normal)	-
	Clignotant	Récupération de la connexion	Vérifiez si le câble d'alimentation branché à l'unité principale du Soundbar est bien connecté ou patientez 5 minutes. Si le clignotement persiste, essayez de connecter manuellement le caisson de basses. Voir page 6.
Rouge	Activé	Veille (unité principale du Soundbar éteinte)	Vérifiez que le câble d'alimentation est bien branché sur l'unité principale du Soundbar.
		Échec de la connexion	Rebranchez le produit. Reportez-vous aux instructions relatives au branchement manuel à la page 6.
Rouge et bleu	Clignotant	Dysfonctionnement	Recherchez les coordonnées du Centre de service Samsung dans le manuel.

## Connexion manuelle du caisson des graves ou des haut-parleurs ambiophoniques en cas d'échec de la connexion automatique

### Avant d'effectuer la procédure de connexion manuelle ci-dessous :

- Vérifiez que les câbles d'alimentation du Soundbar et du caisson des basses ou des haut-parleurs ambiophoniques sont correctement connectés.
- Assurez-vous que le Soundbar est allumé.

1. Maintenez **ID SET** enfoncé à l'arrière du caisson des basses et des haut-parleurs ambiophoniques pendant au moins 5 secondes.
  - Le voyant rouge situé à l'arrière de chaque haut-parleur s'éteint et le voyant bleu clignote.

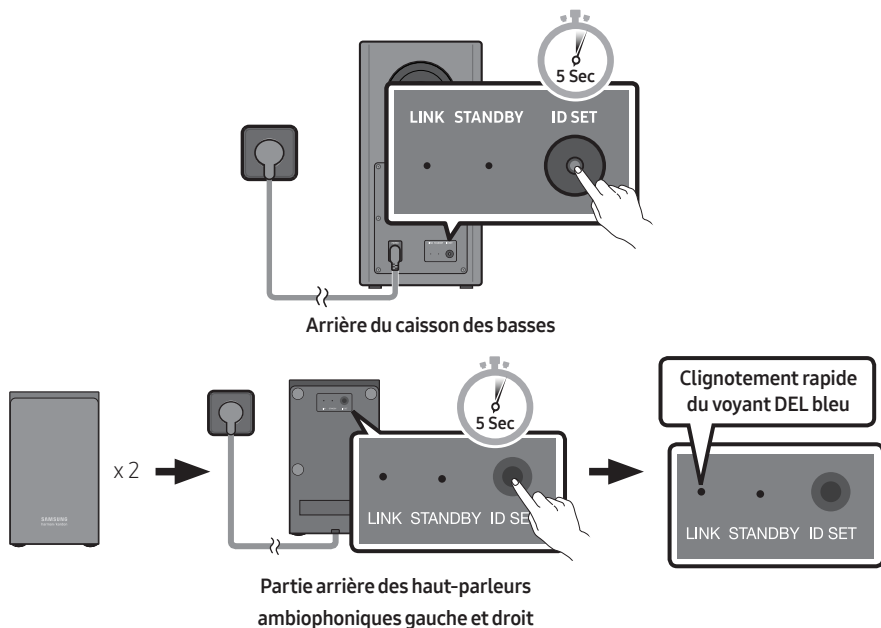

2. Appuyez sur la touche **Haut** de la télécommande et maintenez-le enfoncé pendant au moins 5 secondes.
  - Le message **ID SET** apparaît sur l'écran du Soundbar pendant un moment, puis disparaît.
  - Le Soundbar est mis sous tension automatiquement lorsque **ID SET** est terminé.

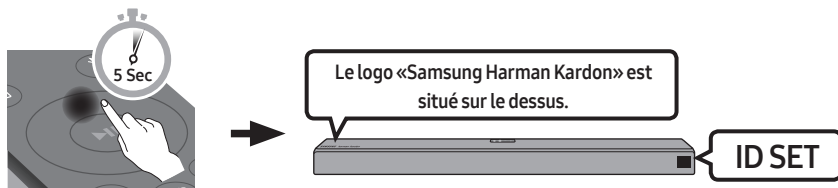

3. Vérifiez que le voyant LINK est bleu fixe (connexion établie).

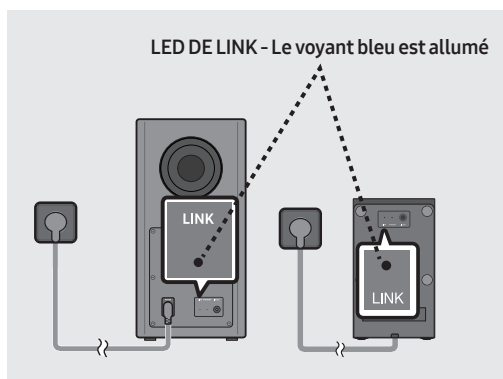

Lorsque la connexion est établie avec succès, les voyants bleus à l'arrière du caisson des basses et des haut-parleurs ambiophoniques s'allument sans clignoter.

# 04 BRANCHEMENT À VOTRE TÉLÉVISEUR

Diffusez le son de votre téléviseur par le Soundbar à l'aide de connexion filaires ou sans fil.

- Lorsque le Soundbar est connecté à un téléviseur Samsung sélectionné, il peut être contrôlé à l'aide de la télécommande du téléviseur.
  - Cette fonction est prise en charge par les téléviseurs Samsung Smart sortis en 2017 ou après et qui prennent en charge le Bluetooth lors de la connexion du Soundbar au téléviseur à l'aide d'un câble optique.
  - Cette fonction vous permet également d'utiliser le menu du téléviseur pour régler le son et d'autres paramètres, ainsi que le volume et la mise en sourdine.

## Méthode 1. Branchement avec un câble

Lorsque le son d'une diffusion est encodé en Dolby Digital et que le paramètre «Format audio de sortie numérique» est défini sur PCM sur votre téléviseur, nous recommandons de changer ce paramètre en le définissant sur Dolby Digital. Une fois que vous avez modifié le paramètre sur le téléviseur, vous pouvez profiter d'une meilleure qualité sonore. (Le menu du téléviseur peut utiliser différents termes pour Dolby Digital et PCM, selon le fabricant du téléviseur.)

### Branchement d'un téléviseur à l'aide d'un câble HDMI

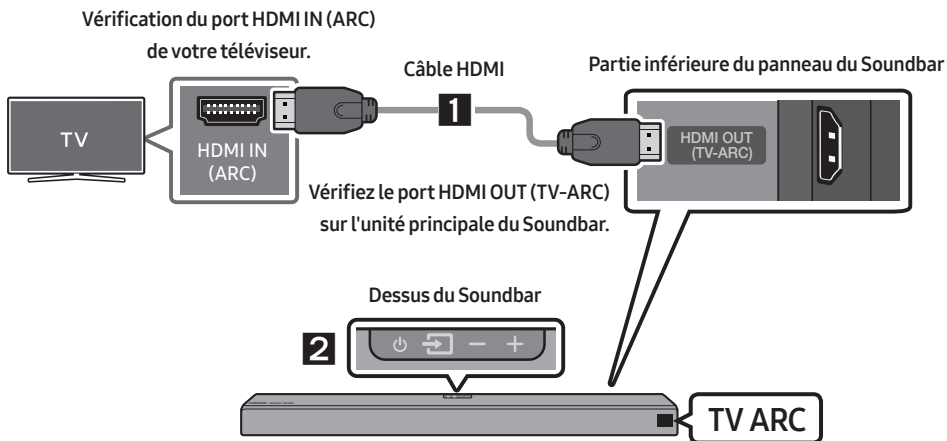



1. Allumez le Soundbar et le téléviseur, puis branchez le câble HDMI comme indiqué sur l'image.
2. «TV ARC» s'affiche sur l'écran d'affichage de l'unité principale du Soundbar et le son du téléviseur est diffusé.
  - Si le son de la télévision est inaudible, appuyez sur le bouton  (Source) de la télécommande ou sur le dessus du Soundbar pour basculer en mode «D.IN». L'écran affiche à la suite «D.IN» et «TV ARC», et le son du téléviseur est diffusé.

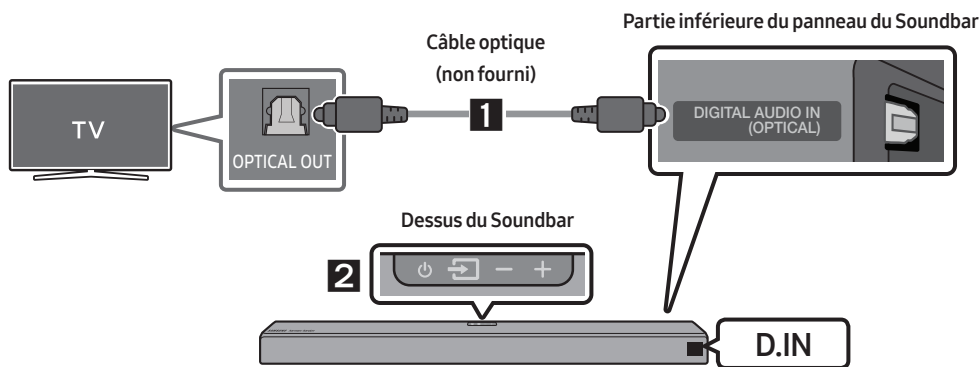

- Si l'option « **TV ARC** » ne s'affiche pas sur l'écran du Soundbar, vérifiez que le câble HDMI est connecté au bon port.
- Utilisez les boutons de volume de la télécommande du téléviseur pour régler le volume du Soundbar.

## Branchement à l'aide d'un câble optique



1. Branchez le connecteur **DIGITAL AUDIO IN (OPTICAL)** du Soundbar sur le connecteur OPTICAL OUT du téléviseur avec un câble optique (non fourni) numérique.
2. Appuyez sur le bouton  (**Source**) du panneau supérieur ou de la télécommande, puis sélectionnez le mode «**D.IN**».

## **Auto Power Link**

La fonction Auto Power Link active le Soundbar lorsque le téléviseur est allumé.

1. Connectez le Soundbar et un téléviseur à l'aide d'un câble optique (non fourni) numérique.
2. Appuyez sur la touche **Gauche** de la télécommande pendant 5 secondes pour activer ou désactiver la fonction Auto Power Link.
  - La fonction Auto Power Link est ON par défaut.  
(Pour désactiver cette fonction, appuyez sur la touche **Gauche** de la télécommande pendant 5 secondes).
  - En fonction du périphérique branché, il se peut que la fonction Auto Power Link ne fonctionne pas.
  - Cette fonction est uniquement disponible en mode «**D.IN**».



## Méthode 2. Connexion sans fil

### Connexion d'un téléviseur par Bluetooth

Lorsqu'un téléviseur est connecté par Bluetooth, vous pouvez profiter du son stéréo sans vous encombrer avec des câbles.

- Un seul téléviseur peut être connecté à la fois.

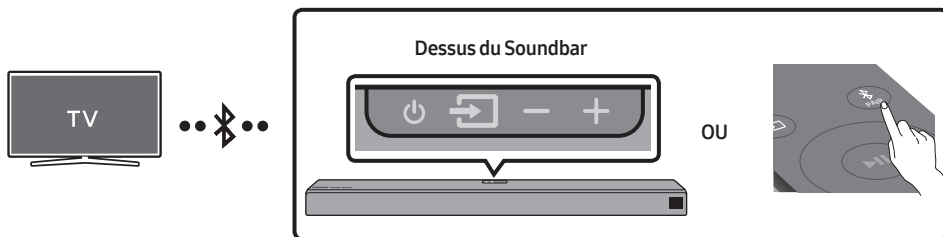

### Connexion initiale

1. Appuyez sur le bouton **PAIR** de la télécommande pour accéder au mode «**BT PAIRING**».
- (OU) a. Appuyez sur le bouton **Source** du panneau supérieur, puis sélectionnez «**BT**». «**BT**» devient «**BT READY**» automatiquement en quelques secondes si aucun dispositif Bluetooth n'est connecté au Soundbar.  
b. Lorsque «**BT READY**» apparaît, appuyez sur le bouton **Source** du panneau supérieur du Soundbar et maintenez-le enfoncé pendant plus de 5 secondes jusqu'à ce que «**BT PAIRING**» apparaisse.
2. Sélectionnez le mode Bluetooth sur le téléviseur. (Pour plus d'informations, reportez-vous au manuel du téléviseur.)
3. Sélectionnez «**[AV] Samsung Soundbar Q90R**» dans la liste affichée sur l'écran du téléviseur. Lorsqu'un Soundbar est disponible, il a le statut «**Need Pairing**» ou «**Paired**» dans la liste des périphériques Bluetooth du téléviseur. Pour se connecter au Soundbar, sélectionnez le message et établissez une connexion.
  - Lorsque le téléviseur est connecté, **[Nom du téléviseur]** → «**BT**» s'affiche sur l'écran situé à l'avant du Soundbar.
4. Le son du téléviseur est désormais diffusé sur le Soundbar.

### En cas d'échec de la connexion du périphérique



- Si l'entrée correspondant au Soundbar précédemment connecté (par ex., «**[AV] Samsung Soundbar Q90R**») figure dans la liste, supprimez-la.
- Répétez ensuite les étapes 1 à 3.

## Déconnexion du Soundbar du téléviseur

Appuyez sur le bouton  (**Source**) du panneau supérieur ou de la télécommande, puis sélectionnez n'importe quel mode sauf «**BT**».

- La déconnexion prend du temps car le téléviseur doit recevoir une réponse du Soundbar. (Le temps requis peut différer en fonction du modèle du téléviseur.)
- Pour annuler la connexion Bluetooth automatique entre le Soundbar et le téléviseur, appuyez sur la touche **▶II (Lecture/Pause)** de la télécommande pendant 5 secondes en mode «**BT READY**». (La fonction passe de Activé à Désactivé)

## Quelle est la différence entre BT READY et BT PAIRING ?

- **BT READY** : Dans ce mode, vous pouvez rechercher les téléviseurs connectés précédemment ou brancher un appareil mobile précédemment connecté dans le Soundbar.
- **BT PAIRING** : Dans ce mode, vous pouvez connecter un nouvel appareil au Soundbar (Appuyez sur la touche  **PAIR** de la télécommande et maintenez la touche  (**Source**) située sur le dessus du Soundbar enfoncée pendant plus de 5 secondes pendant que le Soundbar est en mode «**BT**».).

## REMARQUES

- Si vous êtes invité à saisir un code PIN lors de la connexion à un périphérique Bluetooth, entrez <0000>.
- En mode de connexion Bluetooth, la connexion Bluetooth est perdue si la distance entre le Soundbar et le périphérique Bluetooth est supérieure à 32,8 pi (10 m).
- Le Soundbar se désactive automatiquement après avoir passé 18 minutes à l'état Prêt.
- Il se peut que le Soundbar n'effectue pas correctement la recherche ou la connexion Bluetooth dans les cas suivants :
  - En présence d'un champ électrique puissant dans l'environnement du Soundbar.
  - En cas d'appariement simultané de plusieurs périphériques Bluetooth avec le Soundbar.
  - En cas de désactivation, de mauvais positionnement ou de dysfonctionnement du périphérique Bluetooth.
- Les appareils électroniques peuvent créer des interférences radio. Les appareils produisant des ondes électromagnétiques doivent être gardés à distance de l'unité principale du Soundbar, par exemple les micro-ondes, les appareils de réseau sans fil, etc.

## Connexion via Wi-Fi

### Liste de contrôle avant la connexion

1. Vérifiez que votre **téléviseur Samsung Smart a été mis en marché après 2013**. Cette fonction est compatible uniquement avec les téléviseurs Samsung Smart mis en marché après 2013.
2. Assurez-vous que votre **routeur sans fil (Wi-Fi)** est prêt et qu'il fonctionne.
3. Assurez-vous que le **téléviseur est connecté au routeur sans fil (votre réseau Wi-Fi)**.

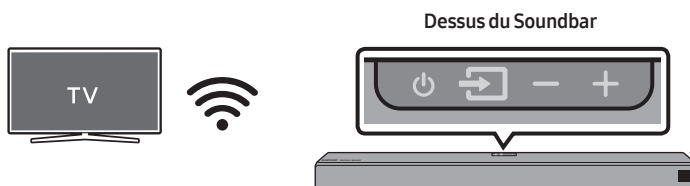

### Étape 1: Connexion de la Soundbar au Wi-Fi

1. Appuyez sur le bouton  (**Source**) en haut du Soundbar ou sur la télécommande pour sélectionner le mode «**WIFI**».
  - Lors de l'utilisation des téléviseurs Samsung sélectionnés (téléviseurs intelligents Samsung de 2016 à 2018 prenant en charge le Bluetooth).
    - Si vous sélectionnez le mode «**WIFI**» lorsque le téléviseur est allumé, l'écran du téléviseur affiche une fenêtre surgissante fournissant des instructions sur la connexion automatique de la Soundbar à un routeur sans fil (Wi-Fi). Suivez les instructions de la fenêtre surgissante sur le téléviseur.

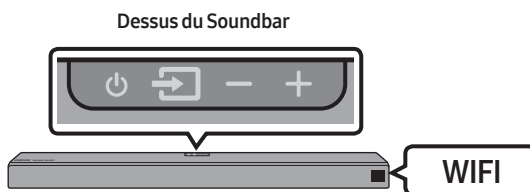

2. Connectez votre appareil mobile (téléphone intelligent, tablette, etc) au réseau Wi-Fi auquel le téléviseur est connecté.
3. Installez et lancez l'application **SmartThings** sur votre appareil mobile (téléphone intelligent, tablette, etc).

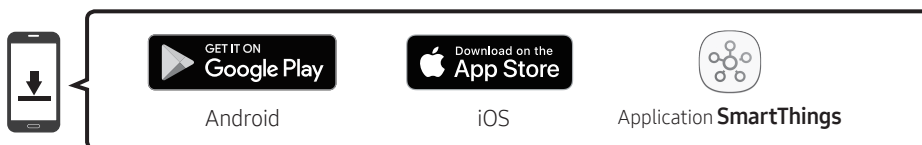

4. Suivez les instructions de l'application à l'écran sur l'appareil mobile pour connecter la Soundbar à votre réseau Wi-Fi.

## Étape 2: Configuration des réglages sur le téléviseur

- Si le téléviseur se déconnecte de votre réseau sans fil après que vous avez basculé la source d'entrée sur la Soundbar, utilisez le menu du téléviseur pour reconnecter celui-ci au réseau.

### Pour les téléviseurs sortis en 2019

Accueil (🏠) → Paramètres (⚙️) → Son → Sortie audio → [AV] Samsung Soundbar Q90R (Wi-Fi)

### Pour les téléviseurs sortis en 2018

Accueil (🏠) → Paramètres (⚙️) → Son → Sortie audio → [AV] Samsung Soundbar Q90R (Wi-Fi)

### Pour les téléviseurs sortis en 2017

Accueil (🏠) → Paramètres (⚙️) → Son → Sortie audio → [AV] Samsung Soundbar Q90R (Wi-Fi)

### Pour les téléviseurs sortis en 2016

Accueil (🏠) → Paramètres (⚙️) → Son → Sélectionner le haut-parleur → [AV] Samsung Soundbar Q90R (Wi-Fi)

### Pour les téléviseurs sortis en 2015

Menu → Son → Liste des haut-parleurs

### Pour les téléviseurs sortis en 2014

Menu → Son → Paramètres haut-parleur → Multiroom Link - Paramètres

## REMARQUES

- Le téléviseur et la Soundbar doivent être connectés au même réseau sans fil (Wi-Fi).
- Si votre routeur sans fil (Wi-Fi) utilise un canal DFS, vous ne serez pas en mesure d'établir une connexion Wi-Fi entre le téléviseur et la Soundbar. Contactez votre fournisseur de services Internet pour plus de détails.
- Si la connexion Wi-Fi 5 GHz n'est pas fluide, utilisez la bande passante de 2,4 GHz.
- Étant donné que les menus peuvent varier selon l'année de fabrication, consultez le manuel de votre téléviseur.

# 05 BRANCHEMENT D'UN PÉRIPHÉRIQUE EXTERNE

Établissez une connexion à un périphérique externe à l'aide d'un réseau filaire ou sans fil afin de diffuser le son de celui-ci sur le Soundbar.

## Connexion à l'aide d'un câble HDMI (décodage et lecture Dolby Atmos possible)

- **Lorsque vous utilisez Dolby Atmos®** : Si la source d'entrée est Dolby Atmos®, la sortie sont fait par le canaux 7.1.4. Lorsque Dolby Atmos® est actif, les modes d'effets sonores des Soundbar contrôlés par le bouton **SOUND MODE** ne sont pas disponibles.
- **Important**: Ce produit prend en charge le Dolby Atmos® uniquement en mode HDMI.

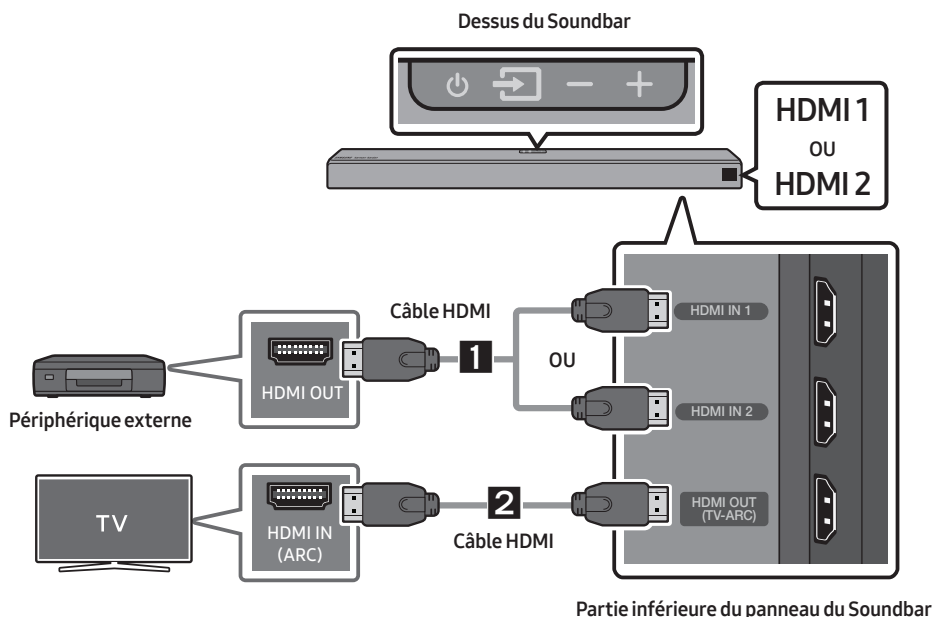

1. Branchez un câble HDMI entre le connecteur **HDMI IN 1** ou **HDMI IN 2** situé sous le Soundbar et le connecteur **HDMI OUT** de votre appareil numérique.
2. Branchez un câble HDMI entre le connecteur **HDMI OUT (TV-ARC)** situé sous le Soundbar et le connecteur **HDMI IN** de votre téléviseur.
3. Appuyez sur le bouton **Source** du panneau supérieur ou de la télécommande, puis sélectionnez «**HDMI 1**» ou «**HDMI 2**».
4. Le mode «**HDMI 1**» ou «**HDMI 2**» apparaît sur le panneau d'affichage du Soundbar et le son est émis.

## REMARQUE

- Lorsque le Dolby Atmos® est activé, «**DOLBY ATMOS**» s'affiche sur l'écran avant.

### Configurer le Dolby Atmos® sur votre lecteur Blu-ray ou autre appareil.

- Ouvrez les options de sortie audio dans le menu des paramètres de votre lecteur Blu-ray ou d'un autre appareil et vérifiez que «Aucun encodage» est sélectionné pour le Bitstream. Par exemple, sur un lecteur Blu-ray Samsung, accédez à Menu Accueil → Son → Sortie numérique et sélectionnez Bitstream (non traité).
- Si les options de sortie audio incluent une sortie audio secondaire, vérifiez que la sortie audio secondaire est désactivée.
- Vérifiez que le contenu prend en charge le Dolby Atmos®.

## Branchement à l'aide d'un câble HDMI

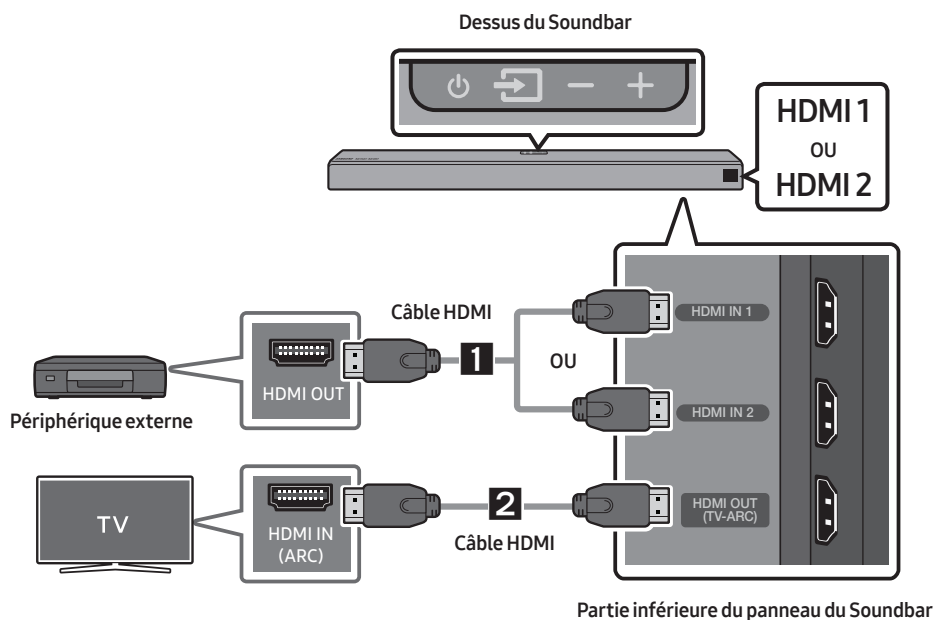

1. Branchez un câble HDMI entre le connecteur **HDMI IN 1** ou **HDMI IN 2** situé sous le Soundbar et le connecteur **HDMI OUT** de votre appareil numérique.
2. Branchez un câble HDMI entre le connecteur **HDMI OUT (TV-ARC)** situé sous le Soundbar et le connecteur **HDMI IN** de votre téléviseur.
3. Appuyez sur le bouton (**Source**) du panneau supérieur ou de la télécommande, puis sélectionnez «**HDMI 1**» ou «**HDMI 2**».
4. Le mode «**HDMI 1**» ou «**HDMI 2**» apparaît sur le panneau d'affichage du Soundbar et le son est émis.

## Branchement à l'aide d'un câble optique

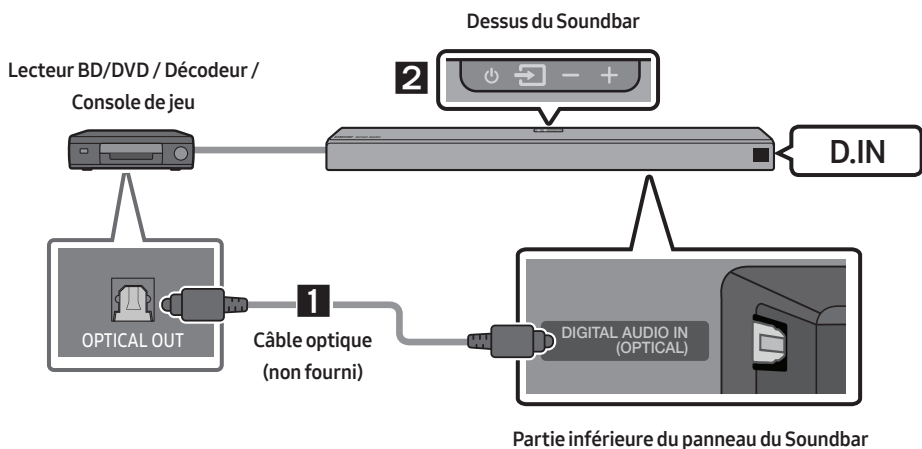

1. Branchez le connecteur **DIGITAL AUDIO IN (OPTICAL)** de l'unité principale sur le connecteur OPTICAL OUT du périphérique source à l'aide d'un câble optique (non fourni) numérique.
2. Sélectionnez le mode «**D.IN**» en appuyant sur le bouton  (**Source**) du panneau supérieur ou de la télécommande.



# 06 BRANCHEMENT D'UN APPAREIL MOBILE

## Connexion par Bluetooth

Lorsqu'un appareil mobile est connecté par Bluetooth, vous pouvez profiter du son stéréo sans vous encombrer avec des câbles.

- Vous ne pouvez pas connecter plusieurs périphériques Bluetooth simultanément.

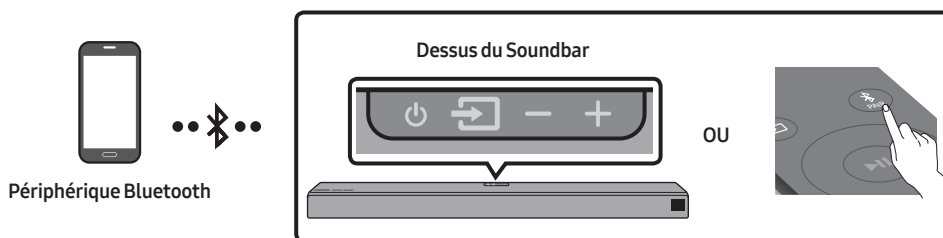

### Connexion initiale

1. Appuyez sur le bouton **PAIR** de la télécommande pour accéder au mode «**BT PAIRING**».  
(OU) a. Appuyez sur le bouton **(Source)** du panneau supérieur, puis sélectionnez «**BT**». «**BT**» devient «**BT READY**» automatiquement en quelques secondes si aucun dispositif Bluetooth n'est connecté au Soundbar.  
b. Lorsque «**BT READY**» apparaît, appuyez sur le bouton **(Source)** du panneau supérieur du Soundbar et maintenez-le enfoncé pendant plus de 5 secondes jusqu'à ce que «**BT PAIRING**» apparaisse.
2. Sur votre appareil, sélectionnez «**[AV] Samsung Soundbar Q90R**» dans la liste qui apparaît.
  - Lorsqu'un Soundbar est connecté au périphérique Bluetooth, **[Nom du périphérique Bluetooth]** → «**BT**» apparaît sur l'écran situé à l'avant.
3. Lisez des morceaux depuis le périphérique, connecté par Bluetooth, via le Soundbar.

### En cas d'échec de la connexion du périphérique

- Si l'entrée correspondant au Soundbar précédemment connecté (par ex., «**[AV] Samsung Soundbar Q90R**») figure dans la liste, supprimez-la.
- Répétez ensuite les étapes 1 et 2.

### REMARQUE

- Une fois que vous avez connecté le Soundbar à votre appareil mobile la première fois, utilisez le mode «**BT READY**» pour la reconnexion. Voir la page 11 pour plus de détails.

Pour plus d'informations sur les connexions Bluetooth, reportez-vous à la section «Connexion d'un téléviseur par Bluetooth» aux pages 10 et 11.

## Connexion par Wi-Fi (réseau sans fil)

- Connectez une seule Soundbar au Wi-Fi pour accéder à toute une gamme de services de diffusion de musique en continu et à la radio sur Internet. Connectez plusieurs Soundbars au Wi-Fi pour utiliser la lecture groupée ou le mode de son stéréo.
- Pour connecter une Soundbar à un appareil mobile via un réseau sans fil (Wi-Fi), l'application **SmartThings** est nécessaire.

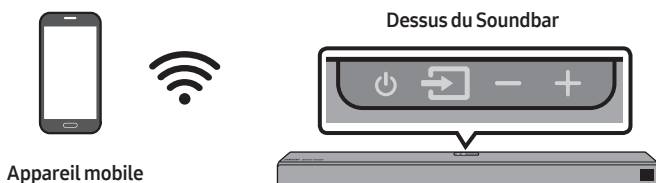

### Connexion initiale

1. Appuyez sur le bouton  (**Source**) en haut du Soundbar ou sur la télécommande pour sélectionner le mode «WIFI».

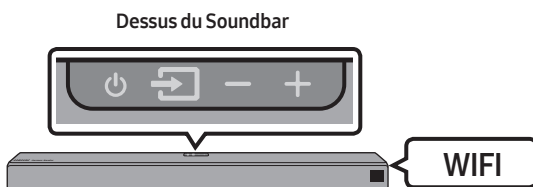

2. Installez et lancez l'application **SmartThings** sur votre appareil mobile (par exemple, téléphone intelligent ou tablette).

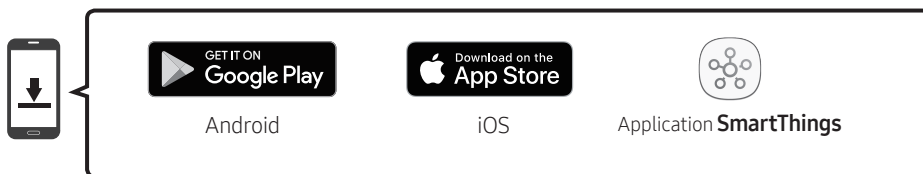

3. Suivez les instructions de l'application à l'écran sur l'appareil mobile pour connecter la Soundbar au Wi-Fi.

### REMARQUE



- Pour savoir comment utiliser l'application **SmartThings** et la connecter à d'autres dispositifs (par exemple, Amazon, etc.), consultez le MANUEL COMPLET de votre Soundbar sur le site Web de Samsung ([www.samsung.com/support](http://www.samsung.com/support)).



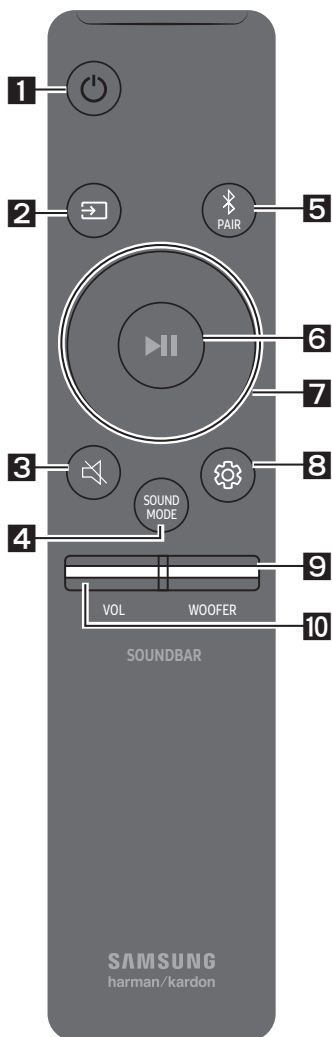

# 07 UTILISATION DE LA TÉLÉCOMMANDE

## Procédure d'utilisation de la télécommande

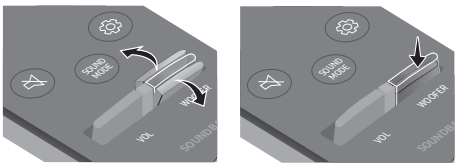

<b>1</b>	 Alimentation	Permet d'allumer et d'éteindre le Soundbar.
<b>2</b>	 Source	Appuyez sur ce bouton pour sélectionner une source connectée au Soundbar.
<b>3</b>	 Mise en sourdine	Appuyez sur la touche  ( <b>Mise en sourdine</b> ) pour désactiver le son. Appuyez de nouveau sur la touche pour activer le son.
<b>4</b>	 SOUND MODE	Vous pouvez sélectionner le mode audio de votre choix : <b>STANDARD, SURROUND, GAME PRO</b> ou <b>ADAPTIVE SOUND</b> .
<b>5</b>	 Bluetooth PAIR	Appuyez sur la touche  <b>PAIR</b> . « <b>BT PAIRING</b> » apparaît sur l'écran du Soundbar. Vous pouvez connecter le Soundbar à un nouvel appareil Bluetooth dans ce mode en sélectionnant le Soundbar dans la liste de recherche de l'appareil Bluetooth.

<p><b>6</b></p>  <p>Lecture/Pause (BT/Wi-Fi)</p>	<p>Appuyez sur le bouton ►   pour mettre temporairement un morceau en pause. Si vous appuyez à nouveau sur le bouton, le morceau est lu.</p>
<p><b>7</b></p>  <p>Haut/Bas/ Gauche/ Droite</p>	 <p><b>Appuyez sur les zones indiquées pour sélectionner le bouton du Haut/Bas/Gauche/Droite.</b></p> <p>Appuyez sur le bouton du Haut/Bas/Gauche/Droite pour sélectionner ou définir des fonctions.</p> <ul style="list-style-type: none"> <li>• <b>Passer un morceau</b> Appuyez sur le bouton de <b>Droite</b> pour sélectionner le prochain morceau. Appuyez sur le bouton de <b>Gauche</b> pour sélectionner le morceau précédent.</li> <li>• <b>Anynet+ / Auto Power Link</b> Vous pouvez activer ou désactiver la fonction Anynet+ ou Auto Power Link. Les fonctions Anynet+ et Auto Power Link peuvent être respectivement activées et désactivées à l'aide des boutons <b>Droite</b> et <b>Gauche</b>. <ul style="list-style-type: none"> <li>– Anynet+ : si le Soundbar est relié à un téléviseur Samsung par un câble HDMI, vous pouvez le commander à l'aide de la télécommande du téléviseur. Appuyez sur le bouton de <b>Droite</b> et maintenez-le enfoncé pendant 5 secondes pour régler la fonction Anynet+ sur ON ou OFF.</li> <li>– Auto Power Link : si le Soundbar est connecté à votre téléviseur par le biais d'un câble optique numérique, le Soundbar peut s'activer automatiquement lorsque vous allumez votre téléviseur. Appuyez sur le bouton de <b>Gauche</b> et maintenez-le enfoncé pendant 5 secondes pour régler la fonction Auto Power Link sur ON ou OFF.</li> <li>– Les fonctions Anynet+/Auto Power Link sont réglées sur ON par défaut.</li> </ul> </li> <li>• <b>ID SET</b> Maintenez le bouton <b>Haut</b> enfoncé pendant 5 secondes pour terminer <b>ID SET</b>.</li> </ul>

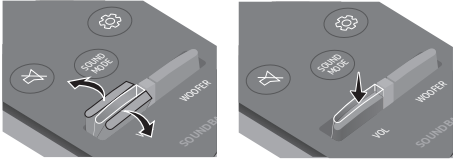
<p><b>8</b></p>  <p><b>Contrôle du son</b></p>	<p>Vous pouvez sélectionner <b>TREBLE, BASS, SYNC, CENTER LEVEL, SIDE LEVEL, FRONT TOP LEVEL, REAR LEVEL, REAR TOP LEVEL</b> et <b>VIRTUAL ON/OFF</b>.</p> <ul style="list-style-type: none"> <li>• Pour contrôler le volume du son des aigus ou des basses, sélectionnez <b>TREBLE</b> ou <b>BASS</b> dans les réglages sonores puis réglez le volume entre -6 et +6 à l'aide des boutons <b>Haut/Bas</b>.</li> <li>• Pour contrôler le volume de chaque haut-parleur, sélectionnez <b>CENTER LEVEL, SIDE LEVEL</b> ou <b>FRONT TOP LEVEL</b> dans Réglages sonores puis réglez le volume entre -6 et +6 à l'aide des boutons <b>Haut/Bas</b>.</li> <li>• Si la vidéo de la télévision et l'audio du Soundbar ne sont pas synchronisés, sélectionnez <b>SYNC</b> dans Réglages sonores, puis réglez le retard de l'audio entre 0 et 300 millisecondes à l'aide des boutons <b>Haut/Bas</b>.</li> <li>• Si des hauts-parleurs ambiophoniques sont connectés, sélectionnez <b>REAR LEVEL</b> ou <b>REAR TOP LEVEL</b> et utilisez les touches <b>Haut/Bas</b> pour régler le volume sur la plage de réglage allant de -6 à +6. La fonction de haut-parleur <b>VIRTUAL</b> peut être <b>ON/OFF</b> à l'aide des touches <b>Haut/Bas</b>.</li> <li>• L'option <b>SYNC</b> n'est prise en charge que pour certaines fonctions.</li> </ul>
<p><b>9</b></p>  <p><b>WOOFER</b></p>	 <p>Utilisez la touche Haut ou Bas pour régler le volume du caisson de basses jusqu'à -12, ou de -6 à +6. Pour régler le niveau de volume du caisson de basses sur 0, appuyez sur la touche.</p>
<p><b>10</b></p>  <p><b>VOL</b></p>	 <p>Appuyez sur le bouton vers le haut ou vers le bas pour régler le volume.</p> <ul style="list-style-type: none"> <li>• <b>Mise en sourdine</b> Appuyez sur le bouton <b>VOL</b> pour couper le son. Appuyez à nouveau sur le bouton pour rétablir le son.</li> </ul>

## Réglage du volume du Soundbar à l'aide d'une télécommande de téléviseur

Si vous avez un téléviseur Samsung, vous pouvez régler son volume à l'aide de la télécommande infrarouge fournie avec ce même téléviseur.

Premièrement, utilisez le menu du téléviseur Samsung pour configurer la sortie du son vers des haut-parleurs externes, puis utilisez votre télécommande Samsung pour contrôler le volume du Soundbar. Pour plus d'informations, consultez le manuel d'utilisation du téléviseur. Par défaut, le Soundbar est contrôlé par la télécommande d'un téléviseur Samsung. Si votre téléviseur n'est pas de marque Samsung, suivez les instructions ci-dessous pour modifier les paramètres de cette fonction.

1. Éteignez le Soundbar.

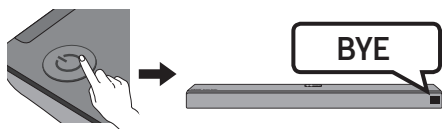

2. Si vous ne souhaitez pas utiliser cette fonction, poussez le bouton **WOOFER** vers le haut et maintenez-le dans cette position pendant 5 secondes, jusqu'à ce que «**OFF-TV REMOTE**» apparaisse sur l'écran.

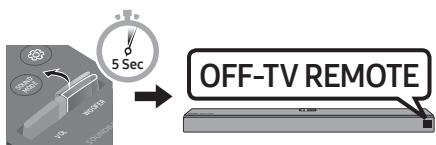

3. Si vous souhaitez contrôler le Soundbar à l'aide de la télécommande de votre téléviseur Samsung, poussez le bouton **WOOFER** vers le haut et maintenez-le pendant 5 secondes jusqu'à ce que «**ALL-TV REMOTE**» apparaisse sur l'écran. Ensuite, utilisez le menu du téléviseur pour sélectionner les haut-parleurs externes.

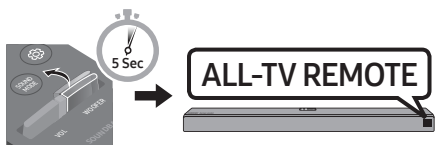

4. Si vous souhaitez retourner au mode par défaut du Soundbar (contrôlé par une télécommande de téléviseur Samsung), poussez le bouton **WOOFER** vers le haut et maintenez-le pendant 5 secondes jusqu'à ce que «**SAMSUNG-TV REMOTE**» apparaisse sur l'écran.

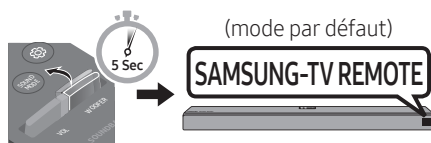

- Chaque fois que vous appuyez sur la touche **WOOFER** vers le haut et la maintenez enfoncée pendant 5 secondes, le mode change, dans l'ordre suivant : «**SAMSUNG-TV REMOTE**» (mode par défaut) → «**OFF-TV REMOTE**» → «**ALL-TV REMOTE**».
- Cette fonction peut ne pas être disponible en fonction de la télécommande.
- Pour les fabricants qui prennent en charge cette fonctionnalité, consultez le MANUEL COMPLET de votre Soundbar sur le site Web de Samsung ([www.samsung.com/support](http://www.samsung.com/support)).
- Cette fonction de réglage du volume est disponible uniquement avec les télécommandes infrarouges. Elle n'est pas disponible avec les télécommandes de téléviseur Bluetooth (qui nécessitent d'être appariées).

# 08 INSTALLATION DU SUPPORT MURAL

## Précautions d'installation

- Effectuez l'installation sur un mur vertical uniquement.
- N'installez pas le produit dans un endroit où la température ou l'humidité sont élevées.
- Vérifiez si le mur est suffisamment solide pour supporter le poids du produit. Sinon, renforcez le mur ou choisissez un autre endroit pour l'installation.
- Achetez et utilisez les chevilles ou les vis de fixation adaptées au type de mur (plâtre, métal, bois, etc.). Si possible, fixez les vis de support sur les montants des murs.
- Achetez des vis de montage mural en fonction du type et de l'épaisseur du mur sur lequel vous souhaitez installer le Soundbar.
  - Diamètre: M5
  - Longueur : 1 3/8 pouces (35 mm) ou plus long.
- Raccordez les câbles de l'unité à des périphériques externes avant de fixer le Soundbar au mur.
- Assurez-vous que l'unité est éteinte et débranchée avant de procéder à l'installation. Dans le cas contraire, des chocs électriques pourraient survenir.

## Composantes murales



### Guide de montage mural



### Vis de support



### Vis



### Support mural

1. Placez le **Guide de montage mural** contre la surface du mur.
  - Le **Guide de montage mural** doit être à niveau.
  - Si votre téléviseur est fixé au mur, installez le Soundbar au moins 2 pouces (5 cm) en dessous du téléviseur.

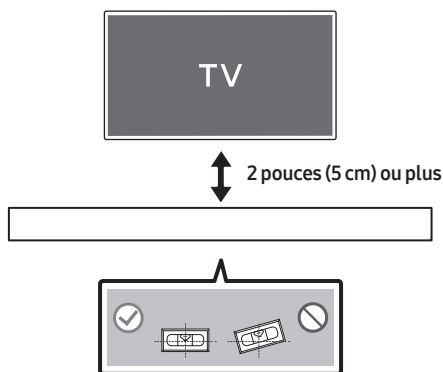

2. Alignez la **Ligne Centrale** du **Guide de montage mural** sur le centre de votre téléviseur (si vous montez le Soundbar sous ce dernier), puis fixez le **Guide de montage mural** au mur avec du ruban adhésif.

- Si vous ne l'installez pas sous un téléviseur, placez la **Ligne Centrale** au centre de la zone d'installation.

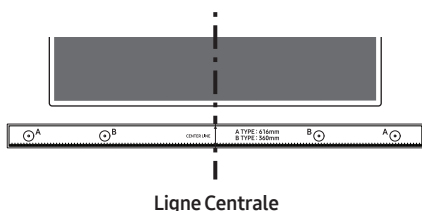

3. Poussez une pointe de stylo ou une pointe de crayon bien taillé au centre des images **A-TYPE** à chaque extrémité du guide pour marquer les trous des vis de support, puis retirez le **Guide de montage mural**.

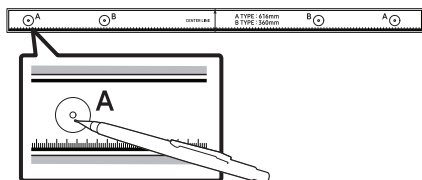

4. À l'aide d'un foret de taille appropriée, percez un trou dans le mur à chaque marque.

- Si les marques ne correspondent pas aux positions des montants de la cloison, veillez à insérer les chevilles ou les chevilles Molly appropriées dans les trous avant d'insérer les vis de support. Si vous utilisez des chevilles ou des chevilles Molly, assurez-vous que les trous que vous percez sont assez grands pour recevoir celles-ci.

5. Poussez une vis (non fournie) dans chaque **Vis de support**, puis vissez fermement chaque vis dans un trou de vis de support.

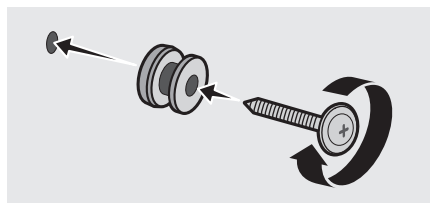

6. Installez les 2 **Support de fixation murale** selon l'orientation correcte en bas de la Soundbar, à l'aide de 2 **Vis**.

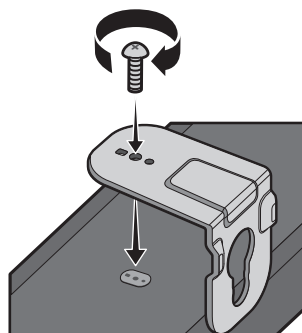

- Lors du montage, assurez-vous que l'étrier des **Support de fixation murale** est situé à l'arrière du Soundbar.

Arrière du Soundbar

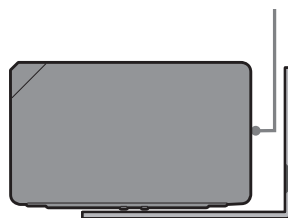

Extrémité droite du Soundbar



7. Installez le Soundbar à l'aide des **Support de fixation murale** en accrochant ces derniers sur les **Vis de support** fixées au mur.

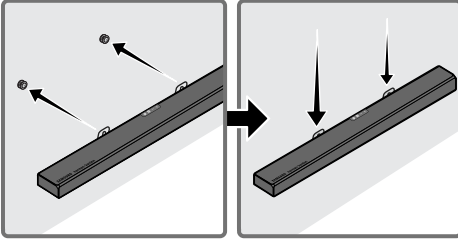

8. Faites glisser la Soundbar vers le bas, comme illustré ci-dessous, afin que les **Équerres de support mural** reposent fermement sur les **Vis de support**.

- Insérez les **Vis de support** dans la partie large (inférieure) des **Support de fixation murale**, puis faites glisser les **Support de fixation murale** vers le bas afin que les **Support de fixation murale** reposent fermement sur les **Vis de support**.

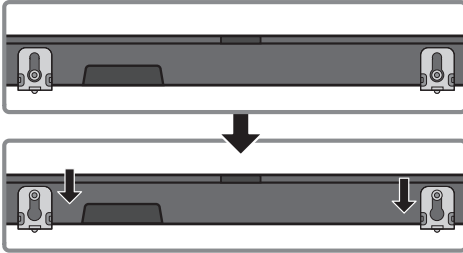

## Installer des haut-parleurs ambiophoniques sur un mur (vendus séparément)

Vous pouvez acheter des supports muraux séparément pour installer les haut-parleurs ambiophoniques sur un mur.

### Remarques pour la fixation murale des haut-parleurs ambiophoniques

- Le support mural des haut-parleurs ambiophoniques doit être capable de supporter un poids supérieur à 4,4 lbs (2,0 kg).
- Taille des perforations : 1/4 - 20 UNC inserts filetés
- Puisque l'installation murale est optionnelle, vous devez acheter les accessoires correspondants séparément.
- Veuillez demander à un installateur qualifié d'installer les supports muraux des haut-parleurs ambiophoniques.
- Demandez à une entreprise d'installation professionnelle de monter votre produit sur le mur.
- Vérifiez la résistance du mur avant d'installer les supports muraux. Si elle est insuffisante, renforcez le mur avant d'y installer les supports muraux et les haut-parleurs.
- Pour en savoir plus, veuillez consulter le manuel de montage mural.
- Samsung Electronics décline toute responsabilité en cas de dommages sur le produit du fait d'une installation inappropriée.
- N'installez pas les haut-parleurs de travers ou à l'envers.

## 09 INSTALLATION DU SOUNDBAR AU-DESSUS D'UN SUPPORT DE TÉLÉVISEUR

### Composant



x 4

**Pied en caoutchouc**

Vous pouvez installer le Soundbar au-dessus de supports de téléviseur d'une hauteur inférieure à 3 pouces (7,6 cm). Pour l'installer, attachez les **Pieds en caoutchouc** en dessous du Soundbar avant de le placer au-dessus du support du téléviseur. Veillez à fixer les **Pieds en caoutchouc** de manière à ce qu'ils dépassent des bords extérieurs du support du téléviseur. Reportez-vous à la figure ci-dessous.

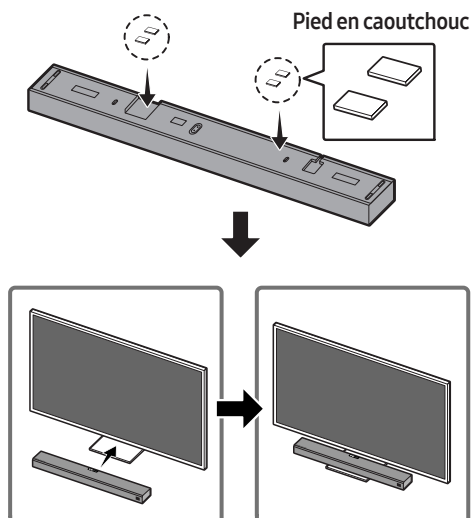

## 10 MISE À JOUR LOGICIELLE

Lorsque la Soundbar est connectée à Internet, des mises à jour logicielles se font automatiquement, même lorsque la Soundbar est éteinte.

- Pour utiliser la fonction de mise à jour automatique, la Soundbar doit être connectée à Internet. La connexion Wi-Fi à la Soundbar sera interrompue si son cordon d'alimentation est débranché ou si l'alimentation est coupée. Si l'alimentation est coupée, lorsque l'alimentation revient ou que vous branchez le câble d'alimentation, mettez le Soundbar sous tension et reconnectez-le.

# 11 DÉPANNAGE

Avant de contacter l'assistance, effectuez les vérifications suivantes.

## L'unité ne s'allume pas.

**Le cordon d'alimentation est-il branché sur la prise?**

- Branchez le cordon d'alimentation sur la prise.

## Lorsque j'appuie sur un bouton, la fonction ne s'active pas.

**Y'a-t-il de l'électricité statique dans l'air?**

- Débranchez le cordon d'alimentation et rebranchez-le.

## Le son est interrompu en mode BT.

- Reportez-vous aux sections relatives à la connexion Bluetooth aux pages 10 et 17.

## Il n'y a pas de son.

**La fonction Mise en sourdine est-elle activée?**

- Appuyez sur la touche  (Mise en sourdine) pour désactiver la fonction silence.

**Le volume est-il réglé au minimum?**

- Réglez le volume.

## La télécommande ne fonctionne pas.

**Les piles sont-elles déchargées?**

- Remplacez-les par de nouvelles piles.

**La distance entre la télécommande et l'unité principale du Soundbar est-elle trop grande?**

- Approchez la télécommande de l'unité principale du Soundbar.

## Le voyant rouge sur le caisson de basses clignote et le caisson de basses n'émet aucun son.

**Ce problème peut arriver lorsque le caisson des basses n'est pas connecté à l'unité principale du Soundbar.**

- Essayez à nouveau de connecter votre caisson de basses. (Voir page 5)

## Le caisson de basses émet un bourdonnement et vibre sensiblement.

**Essayez de régler les vibrations de votre caisson de basses.**

- Poussez le bouton **WOOFER** vers le haut ou le bas pour régler le volume du caisson de basses. (jusqu'à -12, ou entre -6 et +6)

## Impossible de se connecter au téléviseur.

**En cas de connexion via un réseau câblé**

- **Vérifiez si le câble est connecté** correctement.
  - Vérifiez le nom du port pour vous assurer que le câble est connecté au bon port. Pour des instructions, reportez-vous à la page expliquant chaque méthode de connexion.
- Appuyez sur le bouton  (**Source**) sur le panneau supérieur du Soundbar ou sur la télécommande pour vérifier si le mode est correct.

**En cas de connexion via un réseau sans fil**

→ **Connexion via Bluetooth**

1. Passez la Soundbar en mode "**BT PAIRING**", puis utilisez le téléviseur pour relancer la recherche. (Voir la page 10 pour plus de détails.)

## → Connexion via Wi-Fi

1. Vérifiez si le téléviseur est un modèle compatible.
  - Seuls les **Téléviseurs Samsung Smart** mis en marché après 2013 sont pris en charge.
2. Vérifiez si le téléviseur est connecté au Wi-Fi.
  - Si le téléviseur n'est pas connecté au Wi-Fi, utilisez le menu de réseau du téléviseur pour établir une connexion. (Voir le manuel utilisateur du téléviseur.)
3. Vérifiez si la Soundbar est connectée au Wi-Fi.
  - Une fois le Soundbar connecté, il figurera dans la liste des haut-parleurs sur votre appareil mobile lorsque vous exécuterez l'application **SmartThings**. Voir la page 18 pour plus de détails.
4. Recherchez un canal DFS.
  - Si votre routeur sans fil (Wi-Fi) utilise un canal DFS, vous ne pouvez pas établir une connexion Wi-Fi entre le téléviseur et la Soundbar. Contactez votre fournisseur de services Internet pour plus de détails.

## 12 LICENCE



---

Manufactured under license from Dolby Laboratories. Dolby, Dolby Atmos, Dolby Audio, Dolby Digital Plus, Pro Logic, and the double-D symbol are trademarks of Dolby Laboratories.



---

For DTS patents, see <http://patents.dts.com>. Manufactured under license from DTS Licensing Limited. DTS, the Symbol, & DTS and the Symbol together, DTS:X, and the DTS:X logo are registered trademarks and/or trademarks of DTS, Inc. in the United States and/or other countries. © DTS, Inc. All Rights Reserved.



---

The terms HDMI and HDMI High-Definition Multimedia Interface, and the HDMI Logo are trademarks or registered trademarks of HDMI Licensing LLC in the United States and other countries.



- 
- Le logiciel Spotify est assujéti à des licences de tiers que vous trouverez ici : [www.spotify.com/connect/third-party-licenses](http://www.spotify.com/connect/third-party-licenses).
  - Pour en savoir plus sur Spotify Connect, veuillez visiter [www.spotify.com/connect](http://www.spotify.com/connect)
-

## **13 AVIS DE LICENCES LIBRES**

Pour de plus amples renseignements sur les licences libres utilisées pour ce produit, veuillez visiter le site Web :

<http://opensource.samsung.com>

## **14 REMARQUE IMPORTANTE CONCERNANT LE SERVICE**

Les chiffres et les illustrations contenus dans ce Guide d'utilisation sont fournis à titre de référence uniquement et pourraient ne pas représenter exactement le produit.

# 15 CARACTÉRISTIQUES ET GUIDE

## Spécifications

Nom de modèle	HW-Q90R
Poids	19,4 lbs (8,8 kg)
Dimensions (L x H x P)	48,3 x 3,3 x 5,4 po (1226,0 x 83,0 x 136,0 mm)
Plage de températures en fonctionnement	+41°F à +95°F (+5°C à +35°C)
Plage d'humidité en fonctionnement	10 % ~ 75 %
AMPLIFICATEUR	
Puissance de sortie nominale	18W x 10 + 10W x 3, 4ohm
Formats de lecture pris en charge	LPCM 8ch, Dolby Digital, Dolby Atmos (True HD / Digital Plus), DTS:X

Nom du caisson de basses	PS-WR95B
Poids	21,6 lbs (9,8 kg)
Dimensions (L x H x P)	8,1 x 15,9 x 15,9 po (205,0 x 403,0 x 403,0 mm)
AMPLIFICATEUR	
Puissance de sortie nominale	160W

Nom du haut-parleur ambiophonique	PS-SQ90-1, PS-SQ90-2
Poids	4,6 lbs (2,1 kg)
Dimensions (L x H x P)	4,7 x 8,3 x 5,6 po (120,0 x 210,0 x 141,0 mm)
AMPLIFICATEUR	
Puissance de sortie nominale	35W x 4

## REMARQUES

- Samsung Electronics Co., Ltd se réserve le droit de modifier les caractéristiques sans préavis.
- Le poids et les dimensions sont approximatifs.

## Précaution : Le Soundbar redémarre automatiquement si vous activez/désactivez le Wi-Fi.

Wi-Fi Méthode de désactivation du port	Pour activer/désactiver le Wi-Fi, appuyez sur le bouton <b>ID SET</b> sur le panneau inférieur du Soundbar pendant 30 secondes.
Bluetooth Méthode de désactivation du port	Appuyez sur le bouton <b>NETWORK</b> sur le panneau inférieur du Soundbar pendant 30 secondes pour activer/désactiver le Bluetooth.

The Samsung logo is positioned at the top left of the page, enclosed within a decorative, ornate border that frames the entire document.

## GARANTIE LIMITÉE À L'ACHETEUR INITIAL

Samsung Electronics Canada Inc. (SECA) garantit ce produit contre tout défaut de fabrication. SECA garantit aussi que si cet appareil ne fonctionne pas convenablement durant la période de garantie SECA se réservera le droit de réparer ou de remplacer l'appareil défectueux.

Toutes les réparations sous garantie doivent être effectuées par un Centre de service autorisé SECA. Le nom et l'adresse du Centre de service le plus près de chez vous peut être obtenu en composant sans frais le 1- 800- SAMSUNG ou en visitant notre site web au [www.samsung.ca](http://www.samsung.ca)

MAIN-D'OEUVRE  
UN (1) AN (AU COMPTOIR)

PIÈCES  
UN (1) AN

Pour tous les modèles portatifs, le transport de l'appareil sera la responsabilité du client. Le reçu de vente original doit être conservé par le client car cela constitue la seule preuve d'achat acceptée. Le client doit le présenter au Centre de service agréé au moment où il fait la demande d'une réparation sous garantie.

## EXCLUSIONS (CE QUI N'EST PAS COUVERT)

Cette garantie ne couvre pas les dommages causés par un accident, un incendie, une inondation, un cas de force majeure, un mauvais usage ou une tension incorrecte. La garantie ne couvre pas une mauvaise installation, une mauvaise réparation, une réparation non autorisée et tout usage commercial ou dommages survenus durant le transport. Le fini extérieur et intérieur de même que les lampes ne sont pas couverts par cette garantie. Les ajustements par le client qui sont expliqués dans le guide de l'utilisateur ne sont pas couverts en vertu de cette garantie. Cette garantie sera automatiquement annulée pour tout appareil qui aurait un numéro de série manquant ou modifié. Cette garantie est valable seulement sur les appareils achetés et utilisés au Canada.

**Samsung Electronics Canada Inc**

**2050 Derry Rd West**

**Mississauga, On. L5N 0B9**

**Tel: 1-800-SAMSUNG (726-7864)**

**Fax: (905) 542- 1199**

**Website: [http://www.samsung.com/ca\\_fr](http://www.samsung.com/ca_fr)**



© 2019 Samsung Electronics Co., Ltd. Tous droits réservés.

## Comment contacter Samsung dans le monde

Si vous avez des suggestions ou des questions concernant les produits Samsung, veuillez contacter le Service Consommateurs Samsung.

### SIÈGE SOCIAL

Samsung Electronics Canada Inc. 2050 Derry Road West, Mississauga, Ontario L5N 0B9 Canada

TEL: 1-800-SAMSUNG (1-800-726-7864)

[www.samsung.com/ca\\_fr/support](http://www.samsung.com/ca_fr/support)

Country	Contact Center ☎	Web Site
■ North America		
CANADA	1-800-SAMSUNG (726-7864)	<a href="http://www.samsung.com/ca/support">www.samsung.com/ca/support</a> (English) <a href="http://www.samsung.com/ca_fr/support">www.samsung.com/ca_fr/support</a> (French)
U.S.A	1-800-SAMSUNG (726-7864)	<a href="http://www.samsung.com/us/support">www.samsung.com/us/support</a>



AH81-09885A-00  
NSPBI00465A-00



AH81-09885A-00  
NSPBI00465A-00