

QooCam EGO



KANDA 

User Manual・用户手册

用户手册・ユーザーマニュアル

Catalogue

Using This Manual	3
Read before First Use	3
Download the QooCam App	3
Product Profile	4
Get to Know the Camera	4
Slots and Connection Port	6
Accessories	7
Warnings	7
Preparation before Use	8
Charging QooCam EGO	8
Setup before First Use	9
Buttons Instruction	10
Screen Operation Instruction	11
Preview	11
Playback	13
Drop-down Menu	16
Storage	18
Indicator Light	19
QooCam App	20
Connecting the App	20
App Introduction	20
File Transfer to a Phone	21
Edit	22
Share	23
Export	24
Calibration	24

Firmware Update	25
Maintenance and Care	25
Cleaning	25
Battery Information	26
Optimize Your Battery Life	26
Battery Maintenance	26
Battery Disposal	27
Statement	27
Camera Security	28
Specifications	30
After-Sales Information	32

Using This Manual

Read before First Use

Following documents are provided for QooCam EGO' s users:

- 1.User Manual
- 2.The Quick Start Guide



It is recommended to read The Quick Start Guide and User Manual before using for the first time.

Official website: <https://kandaovr.com/quickstart/qoocamego/>

Download the QooCam App

To use this product, you will need to download and install the Qoocam App. Please search for "Qoocam" in your App Store or scan the QR code to install.



QooCam App

Product Profile

Get to Know the Camera

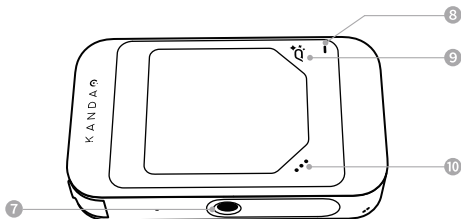
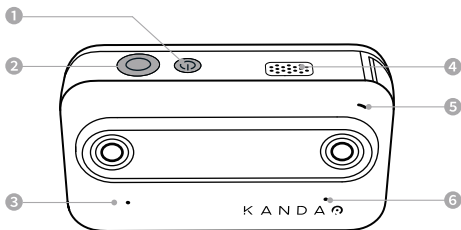

- 1 Power Button
- 2 Shutter Button
- 3 Microphone (Right)
- 4 Speaker
- 5 Status Indicator LED
- 6 Microphone (Left)
- 7 1/4 Screw Hole
- 8 Status Indicator LED II
- 9 Customize Settings
- 10 Menu

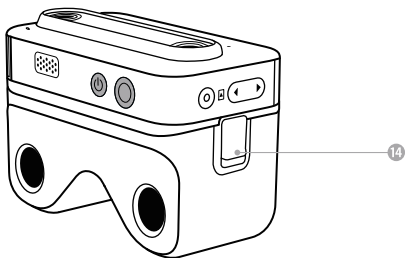
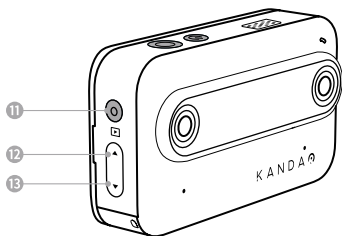

11 Playback/OK Button

12 Previous File/ Rewind

13 Next File/ Fast Forward

14 Lock Clip

Slots and Connection Port

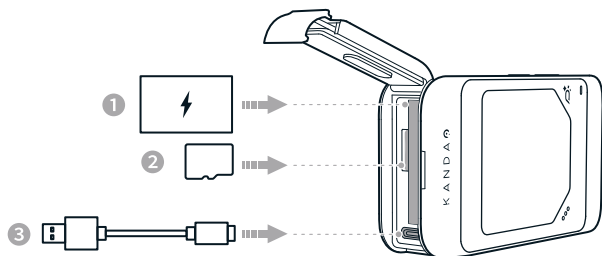

- ① Battery Slot: For battery placement.

Note: When inserting the battery, make sure the arrow on the sticker is facing the SD card slot.

Press down the battery after inserting to let it embed with the PIN of the camera.

- ② Micro SD Card Slot: For micro SD card placement.

- ③ Type-C Port: Plug in the power cable to charge your QooCam EGO.

Accessories

Magnetic viewer and lock clips

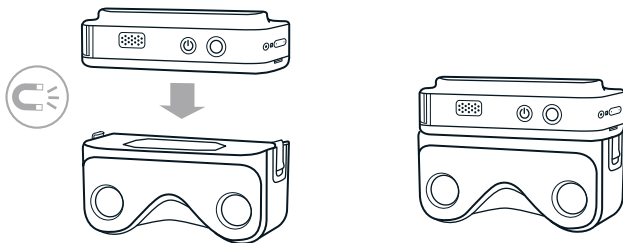

Magnetic selfie mirror

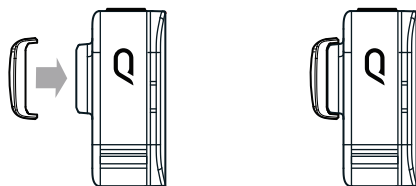

Warnings

1. QooCam EGO contains magnets. Keep the camera away from magcards, IC cards, implantable medical devices (such as pacemakers), hard disks, RAM chips and other devices to avoid interference.
2. The integrated viewer is not waterproof. Please prevent it from liquids.
3. Do not facing strong light when taking off or wearing the viewer for avoiding damage to eyes.
4. Do not cover the microphone when recording videos to avoid affecting the voice pickup quality.

Preparation before Use

Charging QooCam EGO

Connect a USB adapter (not included) to the USB-C port using the power cable (included).

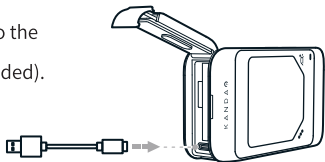

- When the battery level is lower than 5%, QooCam EGO will automatically shut down, stop video recording and save the file.
- It takes 90 minutes for fully charging with a 5V/2.1A adapter under laboratory environment.
- Charge QooCam EGO when the battery level is low. Storing QooCam EGO more than four month with low battery will reduce the battery life. Charge and discharge the battery of QooCam EGO to 40%-60% if it will not be used for 10 days or more.
- When charging with the power on, the camera will detect the battery's temperature. It will automatically stop the power supply when the temperature of the battery is over than maximum or lower than the minimum.
- A battery should be inserted when updating firmware. The battery level of the inserted battery should be higher than 50%.

The battery door can be removed when charging

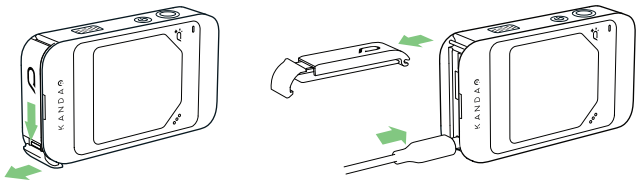

Setup before First Use

1. Select the system language when starting up.



2. Adjust date, time and select your time zone.

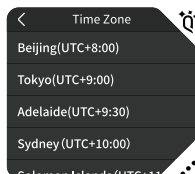
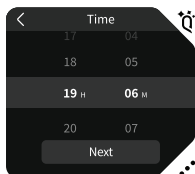
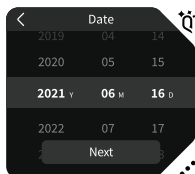

3. Scan the QR code to download the QooCam App. (This step can be skipped.)

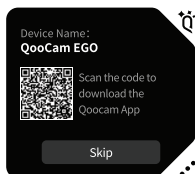

Buttons Instruction

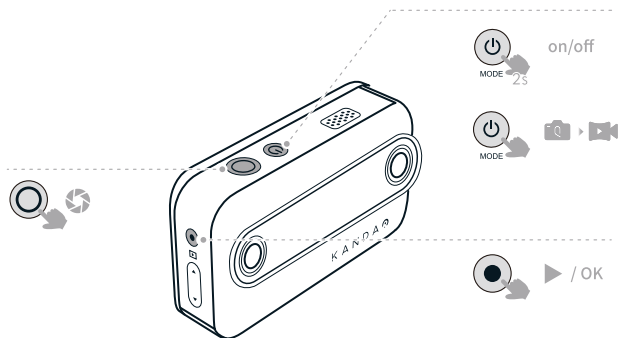

Power Button

A.Short Press: Switch shooting modes. (Photo/Video)

B.Long Press: Long press for 2s to power off.

Record Button

A.Short Press: Start/stop recording.Short press in setting and playback page to return to the shooting page.

Playback Button

A.Short Press: Short press to view photos/videos.

Note: On rare occasions, QooCam EGO may freeze. You can long-press the power button for 6s to force shutdown.

Screen Operation Instructions

Preview

After powering on, the touch screen displays the camera's shooting interface, and the menu bar shows the shooting mode, battery level and storage capacity. Functional operation can be achieved by swiping or tapping the touch screen.

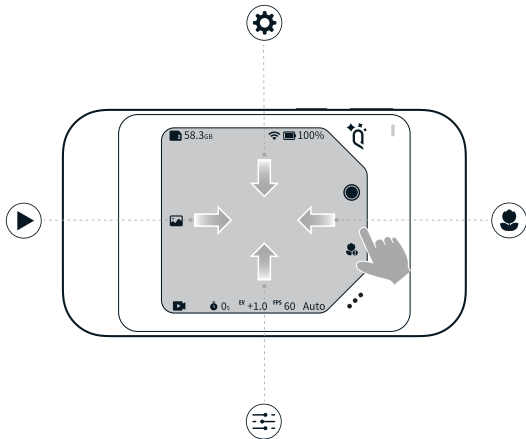

1. Swipe Right

▶ Swipe right on the main page to enter playback album.

2. Swipe Left

👁 Focus Distance

3. Swipe Down

⚙ Swipe down to call out more settings.

4. Swipe Up

⚙ Swipe up to set up parameters.

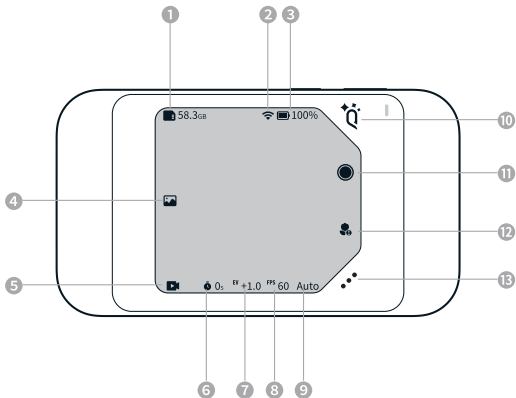

- ① Storage capacity: 58.3GB The remaining storage space will be displayed after inserting the micro SD card .
- ② Wi-Fi : Display Wi-Fi connection status.
- ③ Battery Level: 100% Display the battery level and the charging status.
- ④ Playback: View photos
- ⑤ Current Shooting Mode: Photos and Videos
- ⑥ Timer: 0s
- ⑦ Exposure Value: $EV +1.0$
- ⑧ FPS: $FPS 60$
- ⑨ Exposure Mode: **Auto**
- ⑩ Customized Icon:
- ⑪ Touchscreen Shutter:
- ⑫ Focus Distance:
- ⑬ Tap to adjust parameters and others:

Playback

On the playback page, the following operations can be performed by touching the screen or pressing the buttons on the camera:

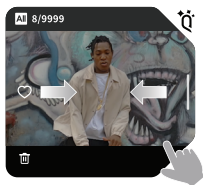

1. Swipe left on the screen / Press the Down button on the camera to switch to the next photo/video.
2. Swipe right on the screen/press the Up button to switch to the previous photo/video.
3. Swipe left from the far right of the screen to return to the preview page.

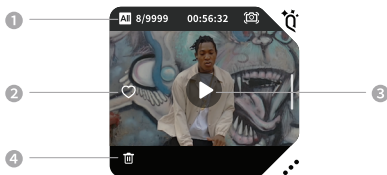

1 Switch Albums

2 Favorites

3 Play/Pause

4 Delete

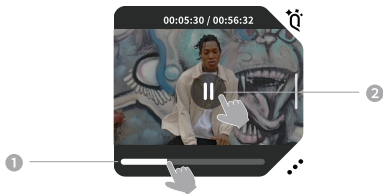

1 Drag the progress bar/long press the Up and Down buttons on the camera Fast Forward/Fast Rewind

2 Tap the screen during the playback Pause Playback

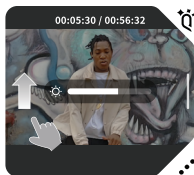

1 Swipe up and down the left side of the screen during the playback Adjust Brightness

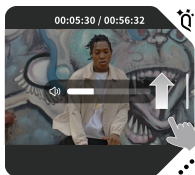

2 Swipe up and down the right side of the screen during the playback Adjust Volume

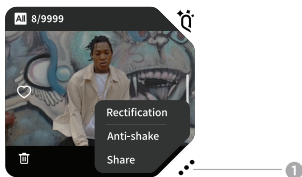

1 Tap 

Vertical parallax correction / Anti-shake / Share functions for photos/videos
(Vertical parallax of photos will be corrected automatically and without the need for anti-shake. Video stabilization includes vertical parallax correction.)

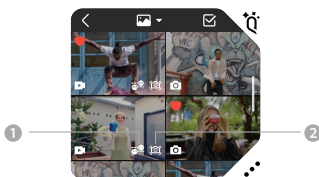

1 Vertical Parallax Correction icon

2 Anti-shake icon

Drop-Down Menu

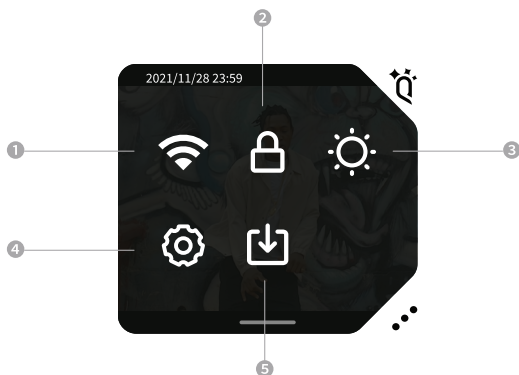

① Wi-Fi toggle 

Turn on or turn off the WiFi.

② Screen lock 

Tap the icon to lock the screen.

③ System brightness adjustment 

Tap the icon to adjust the brightness.

④ Camera Settings 

1.Account: Account can be registered in QooCam App. You can log in the registered account on the camera's setting page to share your creative works with other EGO users.

2.Hotspot: Smartphones can be connected to the QooCam EGO hotspot for remote shooting, viewing photos and videos, and settings.

3. Wi-Fi: Tap to search and connect Wi-Fi.
 4. Battery Saver: Turn on low power mode to extend the battery life
 5. Auto Sleep: Set or adjust the screen timeout for your QooCam EGO.
 6. Auto Shutdown: Tap to set the time that the camera will automatically power off.
 7. Auto-Stop Rec Temp: Tap to set the recording temperature limitation. Two options are provided, “Standard” and “High”.
 8. Fn Settings: Customize the “Q” icon function
 9. System Volume: Tap the icon to adjust the system volume
 10. Gridlines: Gridlines toggle. Gridlines will be showed in preview if it is turned on.
 11. Anti-flicker: Tap to set the anti-flicker frequency according to the local electrical network frequency. The default setting is “auto”. (If you choose sport mode, the slowest shutter speed will be limited to 1/100s for 50Hz, and 1/120s for 60Hz.)
 12. Date / Time: Tap to set date, time, and time zone.
 13. Language: Tap to set the system language to English, Simplified Chinese, Traditional Chinese or Japanese.
 14. Storage: Tap to check the capacity of the microSD card or format the microSD card.
 15. Reset: Tap to reset default settings.
 16. About: View camera information
- 5 Accept sharing 
- Tap to enter the accept-sharing entrance. You can download the shared contents by inputting the shared PIN code.

Storing Videos and Photos

Videos and photos will be stored into the inserted microSD card after shooting. Maximum supported capacity of microSD card is 256GB. UHS Speed Class 3 is recommended.

Insert the MicroSD card into the SD card slot as shown.

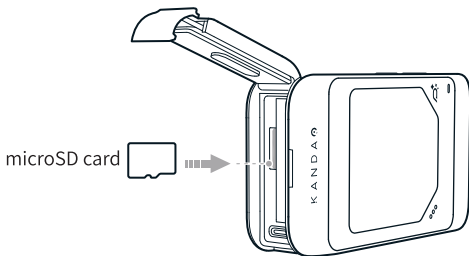

Cautions:

- 1.Ensure the microSD card has a clean surface.
- 2.Read the user manual before use to understand the practicable temperature range and other important messages.
- 3.The performance of microSD card may become worse after long-term using. Please change the card if it do not store well.
- 4.Do not touch the microSD card or its slot when recording to avoid causing storage error.
- 5.QooCam EGO only supports the exFAT file system. FAT32 is not supported.

Indicator Light

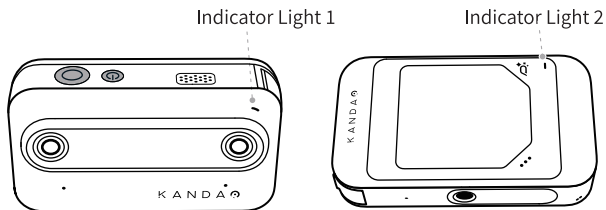

Power OFF:

Charging: Solid red light

Charge Complete (100%) : Indicator light off

Power ON:

Battery lower than 20%: Slow flashing red light

Camera Status:

Ready for shooting (with microSD card): Solid green light

Ready for shooting (without microSD card): Indicator light off

Countdown shooting (10s-2s): Slow flashing blue light

Countdown shooting (2s-0s): Flashing blue light

Taking photo: Blue light slowly flashes for once

Recording video: Slow flashing blue light

Powering off: Red light quickly flashes for three times

Storage:

No Micro SD card/Storage full when shooting: Quickly flashing for three times when pressing the shutter button

update:

Updating: Red and blue lights alternatively slow flashing

Update failure: Quick flashing red light

Error:

System error/other error: Quick flashing red light

QooCam App

Connect the QooCam App with the Camera

1. Make sure your phone is connected to QooCam EGO's Hotspot, or make sure your phone and QooCam EGO are connected to the same WiFi.
2. Tap the camera icon on the home page of your QooCam App, and press Search to search for your QooCam EGO.

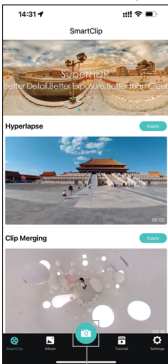

Camera Icon

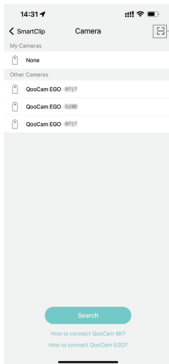

Scan for Hotspots

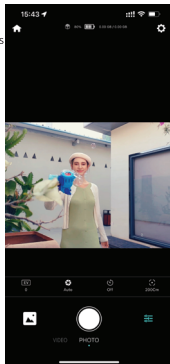

Camera View

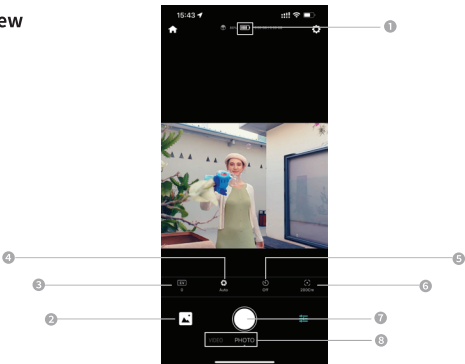

- ① Status bar on top: Displays the battery level and the capacity of the microSD card.
- ② Album: Tap to view photos and videos.
- ③ Tap to adjust exposure.
- ④ Modes: Auto mode / Sport mode (* Sport mode limits the slowest shutter speed to guarantee the clear recording of moving objects. Anti-flicker will not work when shutter speed in 1/250s.)
- ⑤ Tap to adjust timer.
- ⑥ Tap to select the focus distance.
- ⑦ Shutter button
- ⑧ Shooting modes switching

File Transfer to a Phone

Tap a photo/video to download to the App Album for editing/sharing/exporting.

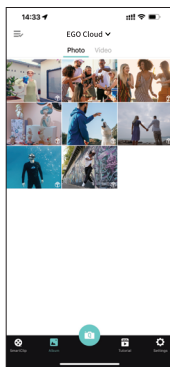

Edit

1. Anti-shake

The effect of Anti-shake ON/OFF can be previewed in real time.

The Anti-shake effect will be directly applied to videos when sharing/exporting.

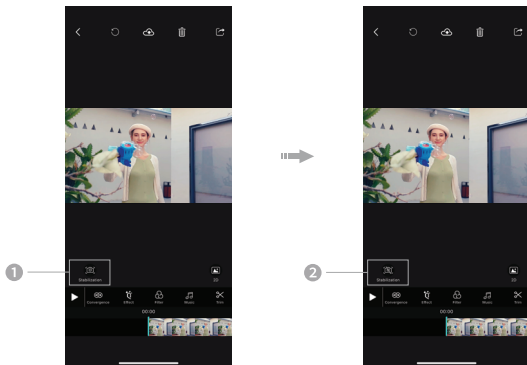

2. Preview Modes

In the Parallel Eyes preview mode, the horizontal view can be adjusted by the slider bar.

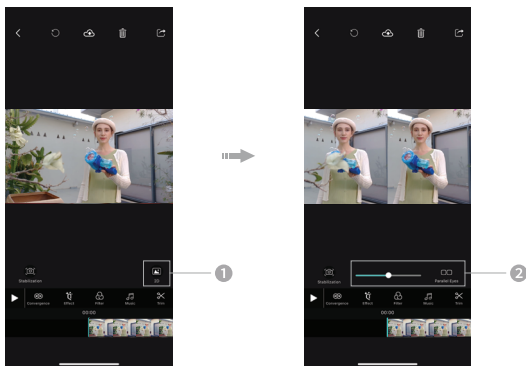

3. Convergence

Tap Convergence, and use the slider bar to adjust the overlapping part of the image and get different convergent points.

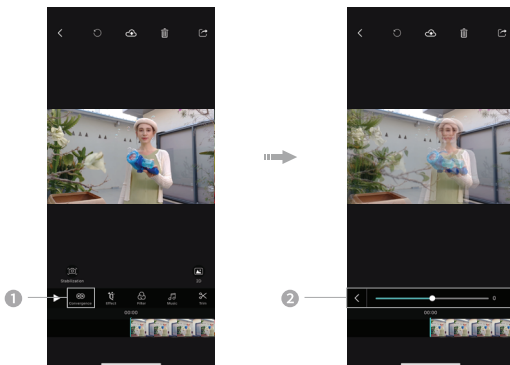

Share

Tap the Share icon and follow the pop-up prompts.

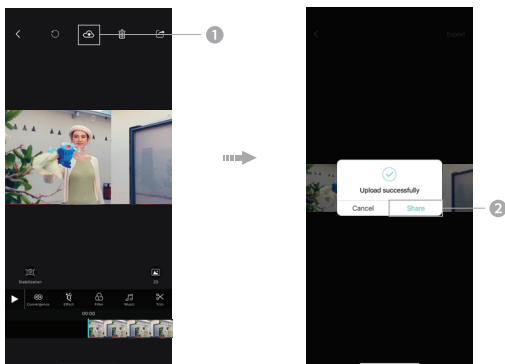

Export

Tap Export icon to export the photo/video to different platforms or save it to your cellphone.

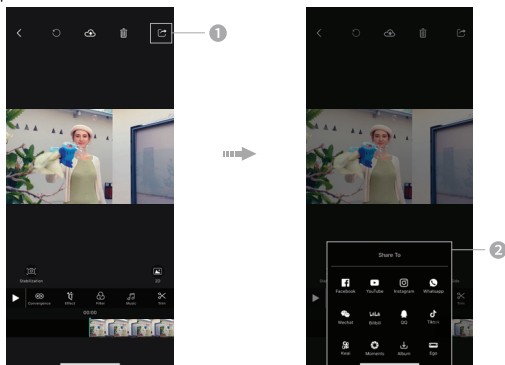

Calibration

If it is found that the effect of convergence correction is not good, you can connect the camera to the App and enter Calibration and re-calibrate by following the pop-up prompts.

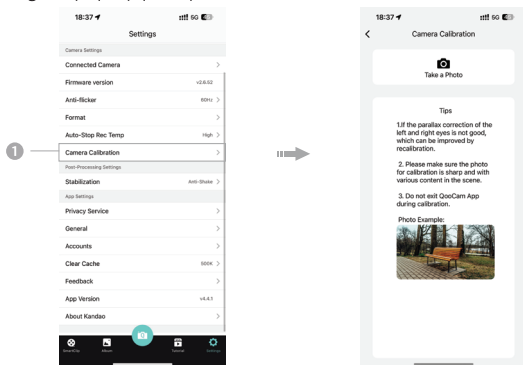

Firmware Update

1.Update via microSD card

Firmware can be downloaded from www.kandaovr.com/download when new firmware is available. Download the firmware to a microSD card and insert it to the QooCam EGO. Follow prompts to update after powering on the camera.

2.Update through the QooCam App

A prompt will appear when new firmware is available. Follow the instructions to update.

Cautions:

1. A battery should be inserted when updating firmware. The battery level of the inserted battery should be higher than 50%.
2. Do not disturbing the SD card while updating.

Maintenance

Cleaning Notes

1. Keep the lens glass clean. Sand and dust may damage the lens glass. Please clean QooCam EGO with the cleaning cloth we provided in its package.
2. Keep QooCam EGO away from sand and dust.
3. Do not remove or use sharp objects to destroy the voice-pickup hole and speaker hole.

Battery Information

Here are some things you can do to maximize battery life:

1. Record video at lower frame rates and resolutions.
2. Enable auto power off.
3. Charge QooCam EGO when the battery level is low. Storing QooCam EGO more than four months with low battery will reduce the battery life. Charge and discharge the battery of QooCam EGO to 40%-60% if it will not be used for 10 days or more.
4. QooCam EGO can be charged with external USB power supply during using.

Note: Even though your camera is charging by USB cable, the battery will not charge during recording but only supply power to the camera.

Battery Maintenance

Extreme temperatures may temporarily shorten battery life or cause your camera to temporarily stop working properly. Avoid dramatic temperature or humidity changes as condensation may form on or within the camera.

Do not dry your camera with an external heat source such as a microwave oven or a hair dryer. Damage to the camera or battery caused by contact with liquid inside the camera is not covered under the warranty.

Do not store your battery with metal objects like coins, keys, or necklaces. If the battery terminals come in contact with metal objects, this may cause a fire.

Note: Batteries have reduced capacity in cold weather. This affects older batteries even more. If you regularly shoot at low temperatures, replace batteries yearly for optimal performance.

WARNING: Do not drop, disassemble, open, crush, bend, deform, puncture, shred, microwave, incinerate, or paint your camera or battery. Do not insert foreign objects into any opening on the camera, such as the USB-C port. Do not use your camera if it's been damaged—for example, if cracked, punctured, or harmed by water. Disassembling or puncturing the integrated battery can cause an explosion or fire.

Battery Disposal

Most rechargeable lithium-ion batteries are classified as non-hazardous waste and are safe for disposal in the normal municipal waste stream. To safely dispose of lithium-ion batteries, protect terminals from exposure to other metal with packing, masking, or electrical tape so they do not cause a fire while being transported.

Statement

1. Please read all the instructions.
2. Please be cautious to all the warnings.
3. Please follow all the instructions.
4. Do not use your camera near heat sources such as radiators, electric heaters, stoves, or other heating equipment.
5. Only use accessories and parts specified or supplied by Kandao.
6. All maintenance should be conducted by the qualified personnel. Repairs are required in case of any types of damage to the device, for example, power cord or plug damage, liquid or object falling into the device, or getting wet in the rain or dampness, or failure to work or falling.

Camera Security

Warning: If you fail to take the following precautions, you may be injured or killed by the electric shock or fire disaster, or your QooCam EGO may be damaged. Please check before using the camera and accessories to make sure they are intact. For security, only QooCam accessories that are provided with the device or genuine ones purchased can be used. Using any other parts, accessories, or chargers not recommended by Kandao may result in fire, electric shock, or casualties. Damage caused by the use of unauthorized accessories or parts is not covered by the warranty.

To learn about approved accessories, please visit the Kandao website: www.kandaovr.com

1. Do not place or fix this product onto an unstable surface. Failure to observe this precaution can result in the product loosening or falling off, thus causing an accident or damaging the camera.
2. If you use an external power connection, please follow all safety guidelines for third-party powered devices.
3. The camera lens is made of glass. If the lens is damaged, please be careful to avoid scratching by broken glass. Keep it away from children.
4. The camera temperature may rise during operation, which is a normal phenomenon. If the temperature is too high, power off the camera to cool it down before using.
5. This product is not a toy and you are solely responsible for complying with all local laws, regulations and restrictions.

6. Do not use the camera for unauthorized monitoring, sneak shot, or in any way that violates personal privacy regulations. This should be strictly prohibited. The operator may have to assume major responsibilities and suffer from criminal lawsuits.

7. Note: Do not place the camera in extremely cold or hot conditions that may cause the camera to fail temporarily.

8. Warning: The lenses of the camera do not have any protection, which it is easy to scratch. Avoid placing the lens on any surface, and the lens scratches are not under the warranty.

 The symbol indicates that your product should be classified separately from household waste under local laws and regulations. Please leave it to the recycling area specified by local government when end of camera's life. The classification and recycling of product disposal is helpful for natural resources protecting and recycling in a way that is beneficial to human health and environment protection.

Specifications

Basic specifications

Camera Lens	F1.8
FOV	66°(H)52°(V)/79°(D)
Sensor Size	1/2 Inch
Viewer PPD (Angular Resolution)	37
Video Resolution (Single-Lens)	1920*1080@60 fps
Video Resolution (Stereo)	Side by side 3840*1080@60fps
Photo Resolution (Monocular)	4000*3000
Photo Resolution (Binocular)	Left and right arrangement 8000*3000
Video Format	MP4
Photo Format	JPG, * DNG (* coming soon)
Audio	AAC (16bit / dual audio tracks/ 48KHz)
Video Encoding Format	H.264
Video Bitrate	Max. 60Mbps
Touch Screen	2.54 Inch
Touch Screen Resolution	1440*1600
Touch Screen PPI	847

Taking Photos and Video Recording

Exposure Value Compensation	-2EV to + 2EV
Exposure Mode	Automatic exposure
White Balance	Automatic white balance

Product Design

Color	Camera: black / white Viewer: red
Weight	Camera: 160g Viewer: 114.65g
Size	Camera: 94mm * 52.8mm * 26.8mm Viewer: 97.2mm * 52.8mm * 47.6mm

Storage and Connection

Wi-Fi	WiFi 5
Connection Port	USB-C
MicroSD Card	MicroSD card, up to 256GB support, the U3 card is recommended
Microphone	Two-channel stereo sounds pickup

Battery

Battery Capacity	1340mAh
Charging Method	Power adapter, USB
Charging Time	90 min (*It takes 90 minutes for fully charging with a 5V/2.1A adapter under laboratory environment.)

After-Sales Information

Visit <https://www.kandaovr.com/after-service/> to learn more about the latest after-sales service policies and warranty policies.

After-sales e-mail: service@kandaovr.com

Working time: 9:30-18:30 (UTC+8), Monday to Friday

目录

阅读提示	35
使用建议	35
下载QooCam App	35
产品概述	36
认识相机	36
接口说明	38
配件介绍	39
注意事项	39
使用前准备	40
充电	40
首次使用设置	41
按键使用说明	42
屏幕操作说明	43
预览	43
回放	45
下拉菜单栏(屏幕上方向下滑动唤出)	48
影像储存	50
指示灯	51
QooCam App	52
App连接相机	52
App相机页面介绍	52
文件传输到手机	53
编辑	54
分享	55
导出	56
标定	56

固件升级	57
维护与保养	57
清洁	57
电池信息	58
可以采取以下措施来尽量延长电池的使用寿命	58
电池保养	58
电池弃置	59
声明	59
摄像机的安全	60
规格参数	61
售后	63

阅读提示

使用建议

QooCam EGO为用户提供了以下文档材料：

- 1.《用户手册》
- 2.《快速入门指南》



建议用户使用前先阅读《快速入门指南》、《用户手册》
获取详细产品信息

官方网址为：<https://kandaovr.com/quickstart/qoocamego/>

下载QooCam App

使用本产品过程中，需要下载安装QooCam App。请在手机软件商店搜索

「QooCam」或使用手机扫描二维码安装。



QooCam App

产品概述

认识相机

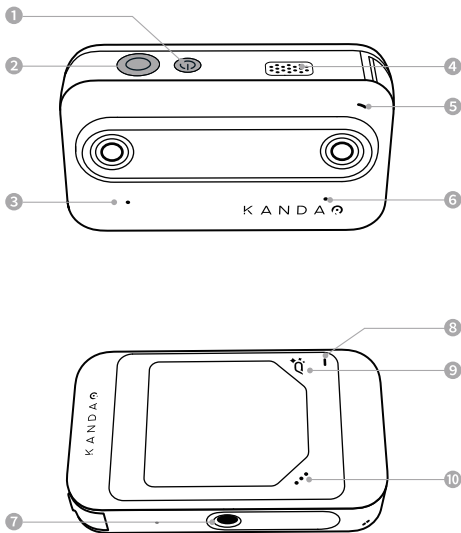

① 电源键

③ 麦克风(右)

⑤ 状态指示灯

⑦ 1/4螺纹孔

⑨ 自定义功能键

② 拍摄键

④ 扬声器

⑥ 麦克风(左)

⑧ 状态指示灯II

⑩ 菜单键

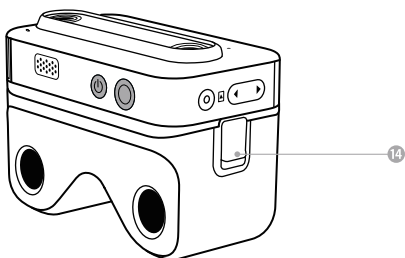
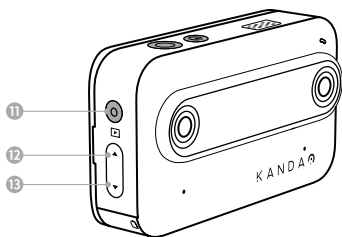

11 回放/OK键

12 上键

13 下键

14 锁扣

接口说明

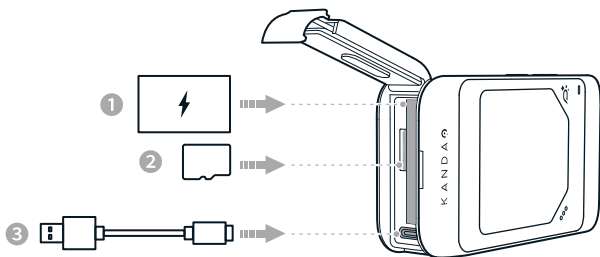

① 电池槽：用于放置和取出电池。

注意：置入电池时贴纸箭头朝向SD卡槽则为正确置入方向，

电池放入后需向下按压使电池与主机PIN紧密嵌合。

② 内存卡槽：用于放置和取出内存卡。

③ Type C：用于连接数据线给设备供电。

配件介绍

目镜-磁吸+卡扣安装

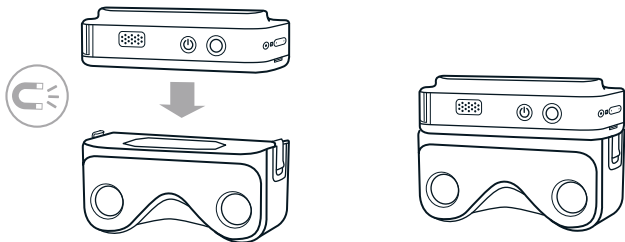

自拍镜-磁吸

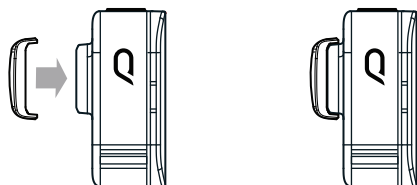

注意事项

- 1.QooCam EGO内含强磁,为避免产生磁化影响,请远离磁卡、IC卡、植入性医疗设备(如心脏起搏器)、硬盘、RAM芯片等易受干扰设备。
- 2.目镜不具备防水功能,请避免目镜与液体接触。
- 3.开合目镜时,请避开强光源以免刺激眼睛。
- 4.录制视频过程中请勿堵住机身拾音孔,以免影响收音效果。

使用前准备

充电

使用标配充电线连接USB-C接口与USB充电器(用户自备)充电。

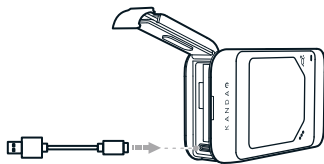

- 当电量低于5%，将自动关机，如在录像中自动停止拍摄并保存文件。
- 实验室环境下，使用5V/2.1A适配器，关机状态下电池充满大约需时90分钟，供参考。
- 低电量请及时充电，长期(超过4个月)低电量放置会影响电池使用寿命。
- 在开机状态下进行充电时，相机会检测电池温度是否符合安全阈值，当电池温度过低或过热时，将暂停为电池供电。
- 进行固件升级时，请保证相机插入电池，且电池电量大于50%。

连接充电线使用时，电池门可拆卸

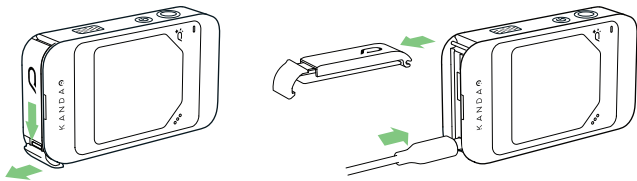

首次使用设置

1. 开机后请选择系统语言



2. 选择语言后进入时间、时区设置页面

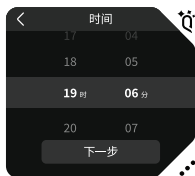
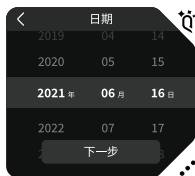

3. 最后可扫描二维码下载QooCam App(可跳过), 开始使用相机



按键使用说明

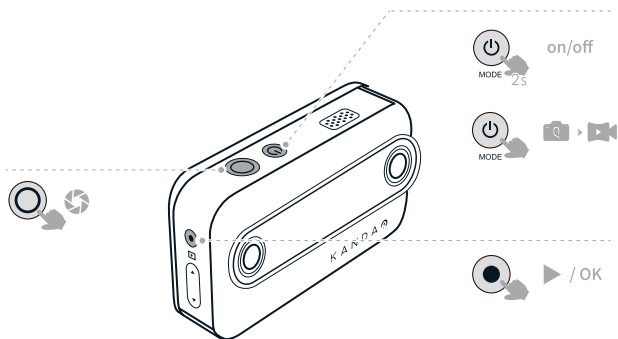

电源键

A.短按:切换拍摄模式(拍照/录像)

B.长按:2S开机或关机

拍摄键

A.短按:拍照或开始/停止录像。在设置或回放界面,短按返回拍摄界面

回放键

A.短按:进入“查看照片/视频”

注意:在少数情况下,如果设备死机或没有响应,长按电源键6S可强制关机。

屏幕操作说明

预览

开启电源后，触摸屏显示相机拍摄界面，菜单栏显示拍摄模式、电池电量及存储容量等信息。滑动或点击触摸屏，进行功能操作。

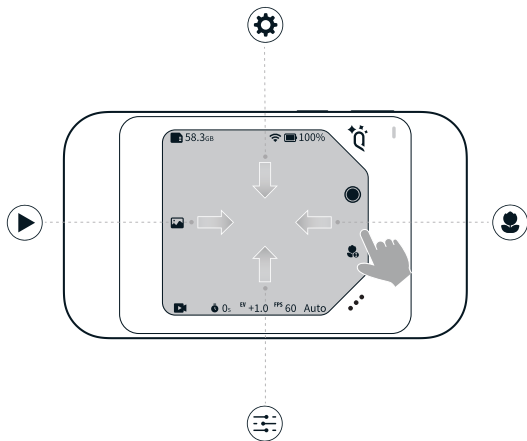

1. 屏幕向右滑动

▶ 进入回放页面

2. 屏幕向左滑动

⊙ 对焦距离设置

3. 屏幕向下滑动

⚙ 更多设置

4. 屏幕向上滑动

⚙ 参数设置

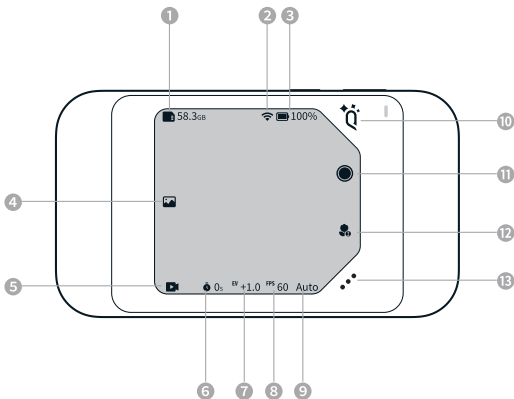

① 存储容量信息：58.3GB 插入内存卡后显示剩余容量

② 已连接WIFI：显示WIFI状态

③ 电池电量：100% 显示电池电量和充电状态

④ 回放：查看图片与视频

⑤ 当前拍摄模式：拍照或者视频

⑥ 倒计时：0s

⑦ EV值： $EV+1.0$

⑧ FPS：FPS60

⑨ 曝光模式：Auto

⑩ 自定义功能键：

⑪ 触屏拍摄按钮：

⑫ 对焦距离：

⑬ 调参界面或更多：

回放

在回放页面时,可通过屏幕或机身按钮进行以下操作:

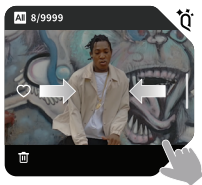

1. 屏幕向左滑动/点击机身下键

切换下一个素材

2. 屏幕向右滑动/点击机身上键

切换上一个素材

3. 屏幕最右侧向左滑动

返回预览页面

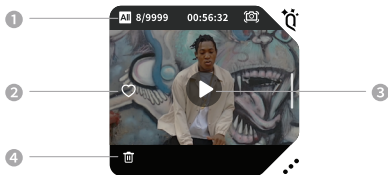

① 相册模式切换按钮

② 收藏按钮

③ 播放/暂停按钮

④ 删除按钮

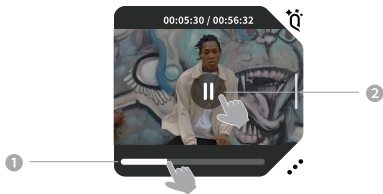

① 拖动进度条/长按机身上下键
快进/快退

② 播放过程中点击屏幕
暂停播放

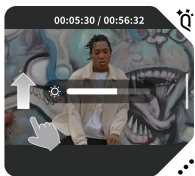

① 播放时上下滑动屏幕左侧
调整亮度

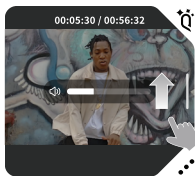

② 播放时上下滑动屏幕右侧
调整播放音量



① 点击 ⋮

对素材进行垂直观差校正/防抖/分享

(照片会自动进行垂直观差校正以及无需防抖; 视频防抖包括垂直观差校正)

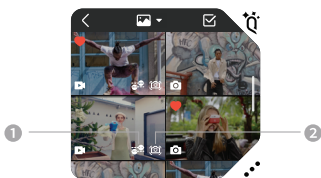

① 校正角标

② 防抖角标

下拉菜单栏(屏幕上方向下滑动唤出)

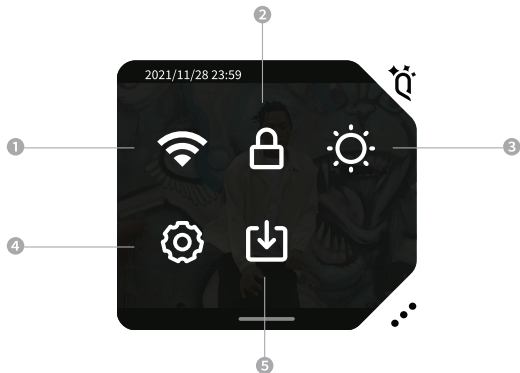

① WiFi快捷开关

开启/关闭WiFi模块

② 锁屏

点击可进行锁屏

③ 系统亮度调整

点击可滑动屏幕调节亮度

④ 相机设置

1.当前账户:当用户在QooCam App 注册账号后,可在相机设置中的“当前账户”进行登录,登录后可与其他用户相互分享EGO所拍摄的素材。

2.本机热点:可以使用智能手机连接本机热点,来执行远程拍摄、查看图像和进行功能设置。

3. WiFi: 点击WIFI一栏可扫描和连接WIFI
4. 省电模式: 开启省电模式以提高相机续航
5. 自动熄屏: 设置相机无操作时的熄屏时间
6. 自动关机: 设置相机无操作时的自动关机时间
7. 自动停录温度: 设置相机允许录像的温度上限选项, 分为标准模式和高温模式
8. 自定义按键: 选择Q键功能
9. 系统音量-选择系统提示音音量大小选项
10. 网格线: 设置网格线开关, 开启后将在预览界面显示网格线
11. 抗闪烁: 设置相机抗闪烁频率选项, 可根据所在地区的电网频率来选择抗闪烁的频率。默认为自动。(*若您在相机选择了运动模式, 第一档运动模式的最快快门速度在50Hz和60Hz将会被分别被限制为1/100s和1/120s; 而选择第二档运动模式1/250s时, 抗闪烁则不生效。)
12. 日期与时间: 设置相机的日期、时间、时区
13. 语言: 更换相机系统的语言, 目前支持的语言包括: 简中、繁中、英文、日语
14. 存储: 查看存储卡的容量以及对存储卡进行格式化
15. 恢复出厂设置: 点击可恢复出厂设置
16. 关于本机: 查看相机信息

5 接受分享

点击进入接受分享入口, 输入他人分享给您的PIN码即可下载分享的内容。

影像储存

安装Micro SD卡后, EGO拍摄影像可存储至Micro SD卡。

最高支持256GB内存卡, 建议使用U3卡。

请将Micro SD卡按图示插入SD卡槽。

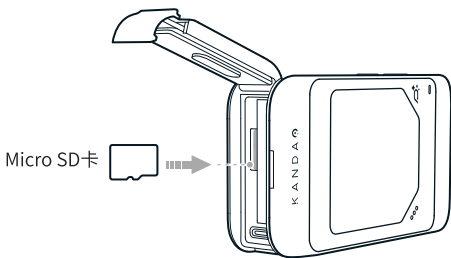

注意:

1. 安装前先洗手, 擦干手后再处理SD卡。
2. 使用前请查看制造商指南, 了解存储卡可接受的温度范围和其他重要信息。
3. SD卡的性能会随着时间逐渐降低, 并影响摄像机保存媒体文件的功能。如果遇到问
题, 可尝试将旧卡更换为新卡。
4. 录制期间请注意不要触摸 SD卡或卡槽附近区域, 干扰 SD 卡可能会导致录制异常。
5. QooCam EGO文件系统仅支持exFAT, 不支持FAT32的文件系统

指示灯

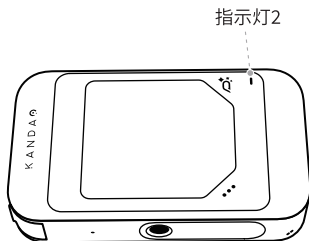
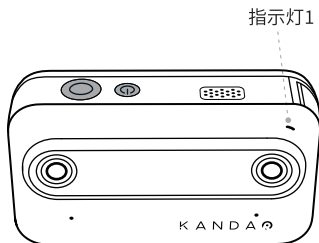

关机状态:

充电中:红灯常亮

充电完成(100%):指示灯不亮

开机状态:

电量低于20%:红灯慢闪

相机状态:

准备就绪(有内存):绿灯常亮

准备就绪(无内存):指示灯不亮

倒计时拍照(10S-2S):蓝灯慢闪

倒计时拍照(2S-0S):蓝灯普通闪烁

拍照时:蓝灯慢闪一次

录像时:蓝灯慢闪

关机中:红灯快闪三次

存储:

拍摄时无内存卡/内存已满:按下

快门时快闪三次

升级:

升级中:红蓝灯交替慢闪

升级失败:红灯快闪

异常:

系统异常/其他异常:红灯快闪

QooCam App

App连接相机

1. 确保您的手机已连接到QooCam EGO的热点, 或确保您的手机和QooCam EGO连接到同一WiFi。
2. 点击QooCam App主页上的相机图标, 然后按搜索以搜索您的QooCam EGO。



相机图标

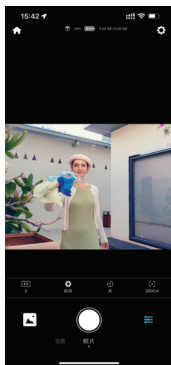
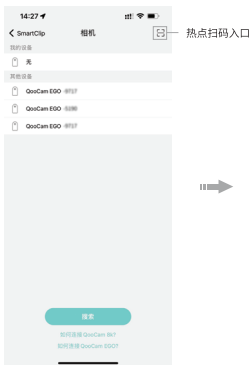

App相机页面介绍

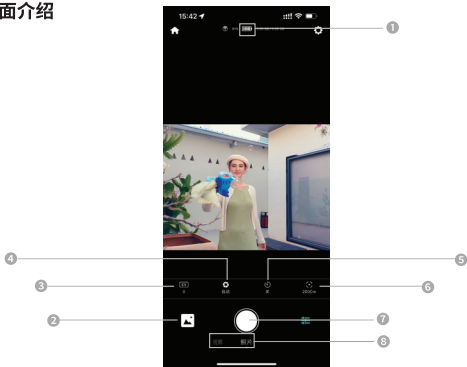

- ①顶部状态栏:相机电池电量/Micro SD 卡容量
- ②相册栏:进入相机相册
- ③调整曝光
- ④选择模式:自动模式/运动模式(*运动模式会限制最慢快门速度以确保运动的主体在被摄时不模糊。当选择1/250s时,抗闪烁选项则不生效。)
- ⑤选择倒计时时间
- ⑥选择对焦距离
- ⑦拍摄按钮
- ⑧模式切换

文件传输到手机

点击素材即可下载到App相册,进行编辑/分享/导出等操作

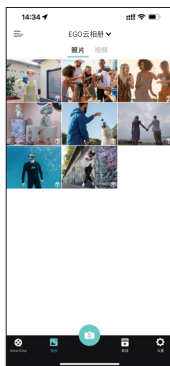

编辑

1. 防抖开关

开启/关闭防抖开关均可在播放时实时预览效果, 防抖效果会直接作用于分享/导出

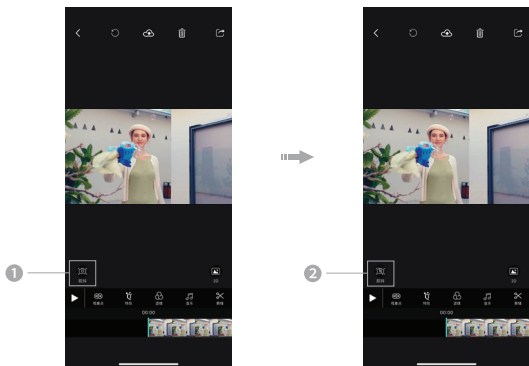

2. 预览模式切换按钮

点击预览模式切换按钮切换成平行眼预览时, 可通过左侧滑动条调整平行眼水平位置

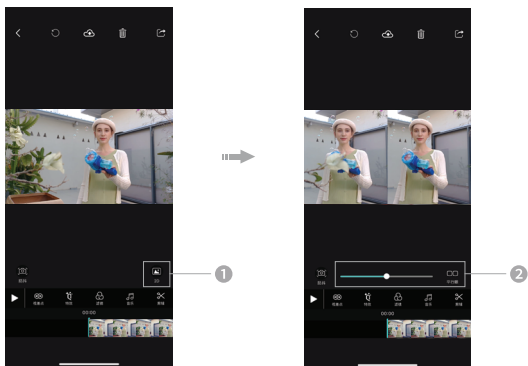

3. 视差点调整按钮

点击视差点调整按钮,可通过滑动条调整画面重叠的部分来获得不同的视差交汇点

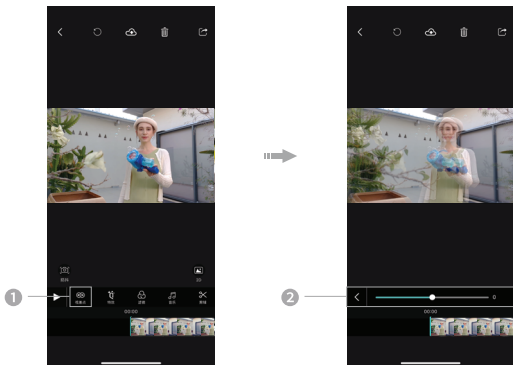

分享

点击分享按钮,可按照界面提示进行分享

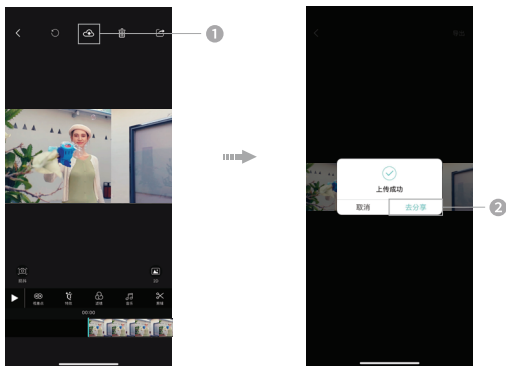

导出

点击导出按钮, 可将素材导出到不同的平台或保存至手机本地

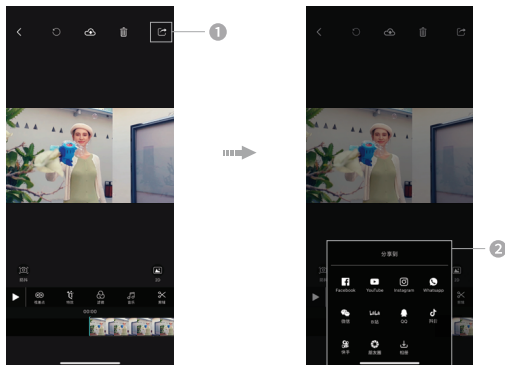

标定

若发现左右眼视差校正效果不佳, 可在相机连接App后, 点击标定入口, 按照界面提示进行重新标定操作

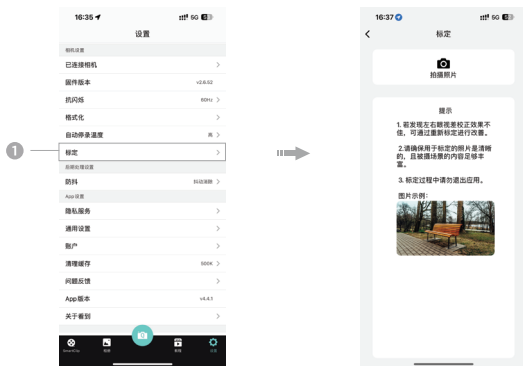

固件升级

1.通过Micro SD卡升级

当有固件可更新时,可在Kandao官网软件下载页面,下载最新的固件至Micro SD卡根目录。将Micro SD卡插入相机,开机后根据提示可进行固件升级。

2.通过QooCam App升级

当有固件可更新时,连接QooCam App后将有相应提示,请按照界面提示操作。

注意事项:

1.固件升级前请确保相机插入电池,且电池电量大于50%。

2.通过Micro SD卡进行升级时,中途请勿插拔卡。

维护与保养

清洁

1.确保镜头保护玻璃清洁,异物可能划伤镜头保护玻璃。建议使用配套擦镜布清洁EGO。

2.使用EGO的过程中请注意防尘及防沙。

3.请勿自行拆卸或使用尖硬物破坏拾音孔和扬声器孔。

电池信息

可以采取以下措施来尽量延长电池的使用寿命

1. 以较低的帧率和分辨率拍摄视频。
2. 设置自动关机。
3. 低电量请及时充电, 长期(超过4个月)低电量放置会影响电池使用寿命。超过10天不使用QooCam EGO, 请将电池充电或放电至40%-60%电量存放, 可延长电池的使用寿命。
4. 在使用过程中可通过USB外接电源为相机供电。

注意: 录像过程中, USB外接电源停止为电池充电, 仅为相机供电。

电池保养

极端温度可能会暂时缩短电池的使用时间, 或者导致摄像机暂时不能正常工作。避免温度或湿度出现急剧变化, 否则可能会在摄像机表面或内部形成冷凝水。切勿使用微波炉或电吹风等外部热源来烘干摄像机。因摄像机内部接触液体而导致摄像机或电池受损皆不在保修范围内。

切勿将电池与硬币、钥匙或项链等金属物品一同存放。如果电池两极接触到金属物体, 可能引发火灾。

注意: 低温天气下, 电池容量会降低。旧电池受影响程度更大。如果常在低温中拍摄, 可每年更换一次电池, 以获得最优性能。

警告: 切勿坠落、拆卸、打开、挤压、弯折、改变形状、刺穿、切割、用微波炉烘烤、焚烧或喷涂摄像机或电池。切勿将异物插入摄像机的任何开口处, 如 USB-C 端口。切勿使用已损坏的摄像机(例如破裂、刺穿或进水等)。拆卸或刺穿内置电池可能会导致爆炸或火灾。

电池弃置

大多数可充电锂离子电池被列为非危险废物，可以安全地与一般城市废物一同弃置。请使用包装、屏蔽物或电工胶带保护好电池两极以防止接触到其他金属，避免在运输过程中引起火灾。

声明

1. 请阅读这些说明。
2. 请注意所有警告。
3. 请遵循所有说明。
4. 切勿在散热器、电热器、炉子、或其它产热设备等热源附近进行工作。
5. 仅使用制造商为Kandao指定和提供的附件与配件。
6. 请将所有维修工作交由符合资质的人员处理。不论设备受到何种形式的损坏，例如电源线或插头损坏，设备进水或受潮，导致无法正常工作，均需进行维修。

摄像机的安全

警告:如果你未能采取下列预防措施,则可能会因电击或火灾造成严重伤害或死亡,或者造成你的相机受损,使用摄像机和配件前请进行检查,确保其完好无损。出于安全原因,本相机只能使用随附的或另行购买的正品Kandao配件。如使用并非由Kandao推荐的任何其它部件、配件或充电器,可能导致火灾、触电或人身伤亡。因使用未授权的附件而造成的损坏不属于担保范围。要了解获得批准的配件,请访问Kandao官网 www.kandaovr.com。

1.切勿将本产品置于或固定在不稳定的表面上。不遵守此预防措施可能会导致产品松开或者脱落,从而引发事故或损坏相机。

2.使用外部电源连接,请遵守第三方供电设备的所有安全准则。

3.相机镜头采用玻璃制成。如果镜头破坏,请务必小心处理,避免被破碎的玻璃划伤,切勿让儿童接触。

4.摄像机在运行时温度可能会升高,这是使用过程的正常现象。在这种情况下,关闭相机,将摄像机静放至冷却后再尝试使用。

5.本产品并非玩具,您应全权负责遵守当地的所有法律、法规和限制。

6.请勿将相机用于未经授权的监控、偷拍或以侵犯个人隐私法规的任何方式使用。通常情况下,严禁将摄像机用于此类用途,并且可能会致使操作者承担重大责任和面临刑事诉讼。

7.注意事项:请勿将摄像机置于极冷或极热的环境中,极冷或极热条件可能会导致相机暂时不能正常工作。

8.警告:相机的2个镜头没有任何保护,如果不注意则很容易形成划痕。避免将镜头放置在任何表面上,镜头划痕不在保修范围内。

 该符号表示,根据当地法律法规,您的产品应和家庭垃圾分开处理。当产品寿命终止时,请将其带到地方当局指定的回收点。弃置产品时对其进行分开收集与回收有助于保护自然资源,并确保以有益人体健康和保护环境的方式进行回收。

规格参数

基本规格

镜头	F1.8
FOV	66°(H)52°(V)/79°(D)
传感器尺寸	1/2 英寸
目镜PPD(角分辨率)	37
视频分辨率(单镜头)	1920*1080@60 fps
视频分辨率(立体)	左右排列 3840*1080@60fps
图片分辨率(单目)	4000*3000
图片分辨率(双目)	左右排列 8000*3000
视频格式	MP4
图片格式	JPG、DNG(后续固件更新支持)
音频格式	AAC(16bit/双声道/48KHz)
视频编码	H.264
视频码率	最大60Mbps
触摸屏	2.54英寸
触摸屏分辨率	1440*1600
触摸屏PPI	847

拍照、视频录制

曝光补偿	-2EV 到 +2EV
曝光模式	自动曝光
白平衡	自动白平衡

外观设计

颜色	相机:黑/白 目镜:红
重量	相机:160g 目镜:114.65g
尺寸	相机:94mm*52.8mm*26.8mm 目镜:97.2mm*52.8mm* 47.6mm

存储与连接

WiFi	WiFi5
接口	USB-C
存储卡	Micro SD卡, 最高支持256GB, 建议使用U3卡
麦克风	双声道立体声收音

电池

电池容量	1340mAh
充电方式	通过 USB 连接至电脑或电源适配器充电
充电时间	90分钟 (*实验室环境下, 使用5V/2.1A适配器, 关机状态下测得, 仅供参考)

售后

请浏览KANDAO官网www.kandaovr.com以了解最新售后保修信息

客服邮箱:service@kandaovr.com

服务时间:每周一至周五 9:30-18:30(北京时间)

目錄

閱讀提示	66
使用建議	66
下載QooCam App	66
產品概述	67
認識相機	67
接口說明	69
配件介紹	70
注意事項	70
使用前準備	71
充電	71
首次使用設置	72
按鍵使用說明	73
屏幕操作說明	74
預覽	74
回放	76
下拉菜單欄(屏幕上方向下滑動喚出)	79
影像儲存	81
指示燈	82
QooCam App	83
App連接相機	83
App相機頁面介紹	83
文件傳輸到手機	84
編輯	85
分享	86
導出	87
標定	87

固件升級	88
維護與保養	88
清潔	88
電池信息	89
可以採取以下措施來盡量延長電池的使用壽命	89
電池保養	89
電池棄置	90
聲明	90
攝像機的安全	91
規格參數	92
售後	94

閱讀提示

使用建議

QooCam EGO為用戶提供了以下文檔材料：

- 1.《用戶手冊》
- 2.《快速入門指南》



建議用戶使用前先閱讀《快速入門指南》、《用戶手冊》
獲取詳細產品信息

官方網址為：<https://kandaovr.com/quickstart/qoocamego/>

下載QooCam App

使用本產品過程中，需要下載安裝QooCam App。請在手機軟件商店搜索

「QooCam」或使用手機掃描二維碼安裝。



QooCam App

產品概述

認識相機

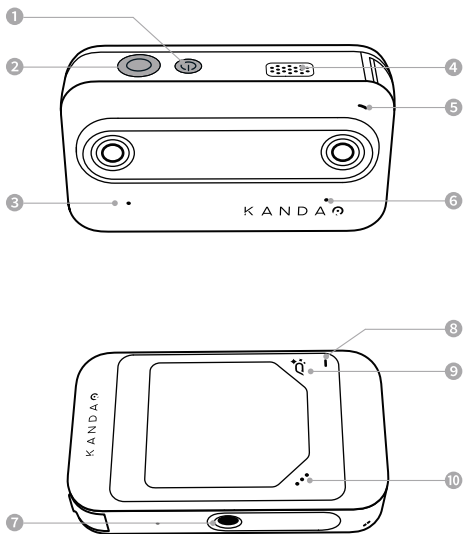

- 1 電源鍵
- 2 拍攝鍵
- 3 麥克風(右)
- 4 揚聲器
- 5 狀態指示燈
- 6 麥克風(左)
- 7 1/4螺紋孔
- 8 狀態指示燈II
- 9 自定義功能鍵
- 10 菜單鍵

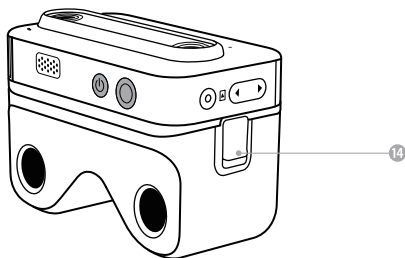
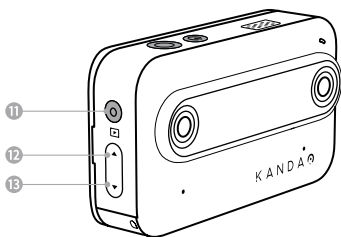

11 回放/OK鍵

12 上鍵

13 下鍵

14 鎖扣

接口說明

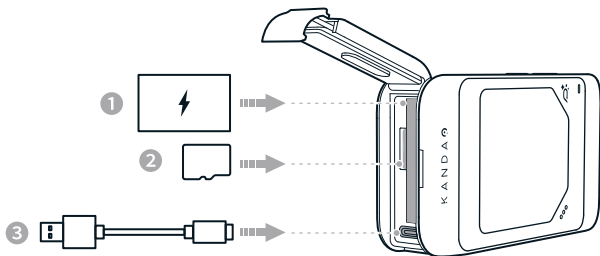

❶ 電池槽：用於放置和取出電池。

注意：置入電池時貼紙箭頭朝向SD卡槽則為正確置入方向，

電池放入後需向下按壓使電池與主機PIN緊密嵌合。

❷ 內存卡槽：用於放置和取出內存卡。

❸ Type C：用於連接數據線給設備供電。

配件介紹

目鏡-磁吸+卡扣安裝

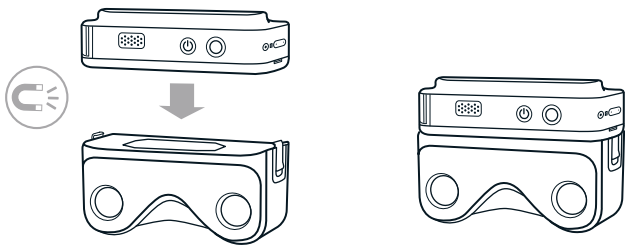

自拍鏡-磁吸

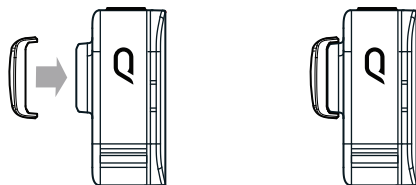

注意事項

1. QooCam EGO內含強磁，為避免產生磁化影響，請遠離磁卡、IC卡、植入性醫療設備（如心臟起搏器）、硬盤、RAM芯片等易受干擾設備。
2. 目鏡不具備防水功能，請避免目鏡與液體接觸。
3. 開合目鏡時，請避開強光源以免刺激眼睛。
4. 錄製視頻過程中請勿堵住機身拾音孔，以免影響收音效果。

使用前準備

充電

使用標配充電線連接USB-C接口與USB充電器(用戶自備)充電。

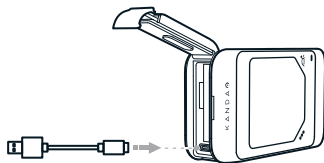

- 當電量低於5%，將自動關機，如在錄像中自動停止拍攝並保存文件。
- 實驗室環境下，使用5V/2.1A適配器，關機狀態下電池充滿大約需時90分鐘，供參考。
- 低電量請及時充電，長期(超過4個月)低電量放置會影響電池使用壽命。
- 在開機狀態下進行充電時，相機檢測電池溫度是否符合安全閾值，當電池溫度過低或過熱時，將暫停為電池供電。
- 進行固件升級時，請保證相機插入電池，且電池電量大於50%。

連接充電線使用時，電池門可拆卸

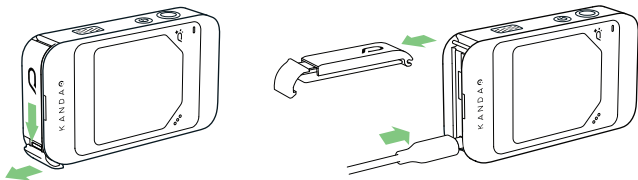

首次使用設置

1. 開機後請選擇系統語言



2. 選擇語言後進入時間、時區設置頁面

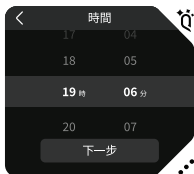
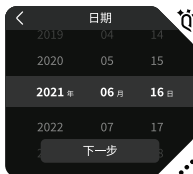

3. 最後可掃描二維碼下載QooCam App (可跳過), 開始使用相機



按鍵使用說明

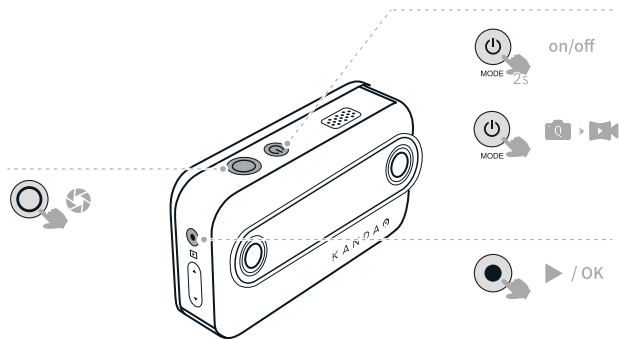

⏻ 電源鍵

A. 短按: 切換拍攝模式 (拍照/錄像)

B. 長按: 2S 開機或關機

📷 拍攝鍵

A. 短按: 拍照或開始/停止錄像。在設置或回放界面, 短按返回拍攝界面

▶ 回放鍵

A. 短按: 進入「查看照片/視頻」

註意: 在少數情況下, 如果設備死機或沒有響應, 長按電源鍵6S可強制關機。

屏幕操作說明

預覽

開啟電源後，觸摸屏顯示相機拍攝界面，菜單欄顯示拍攝模式、電池電量及存儲容量等信息。滑動或點擊觸摸屏幕，進行功能操作。

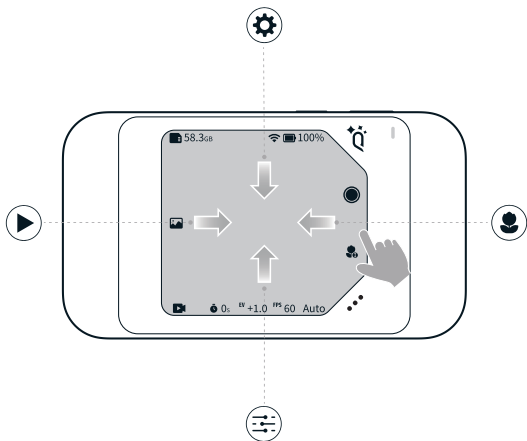

1. 屏幕向右滑動

▶ 進入回放頁面

2. 屏幕向左滑動

👤 對焦距離設置

3. 屏幕向下滑動

⚙️ 更多設置

4. 屏幕向上滑動

⚙️ 參數設置

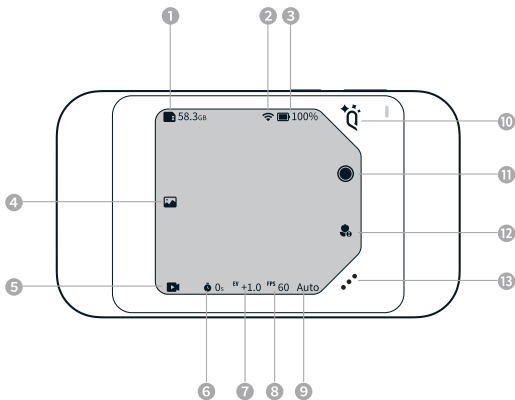

- ① 存儲容量信息： 58.3GB 插入內存卡後顯示已用容量/剩余容量
- ② 已連接WIFI： 顯示WIFI狀態
- ③ 電池電量： 100% 顯示電池電量和充電狀態
- ④ 回放： 查看圖片與視頻
- ⑤ 當前拍攝模式： 拍照或者視頻
- ⑥ 倒計時： 0s
- ⑦ EV值： $EV +1.0$
- ⑧ FPS： $FPS 60$
- ⑨ 曝光模式： **Auto**
- ⑩ 自定義功能鍵：
- ⑪ 觸屏拍攝按鈕：
- ⑫ 對焦距離：
- ⑬ 調參界面或更多：

回放

在回放頁面時,可通過螢幕或機身按鈕進行以下操作:

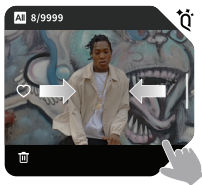

1. 螢幕向左滑動/點擊機身下鍵

切換下一個素材

2. 螢幕向右滑動/點擊機身上鍵

切換上一個素材

3. 螢幕最右側向左滑動

返回預覽頁面

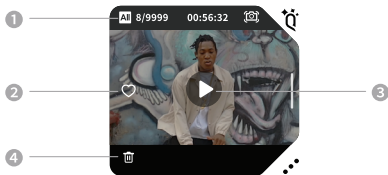

① 相冊模式切換按鈕

② 收藏按鈕

③ 播放/暫停按鈕

④ 刪除按鈕

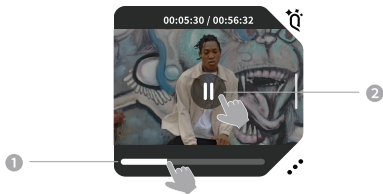

- ① 拖動進度條/長按機身上下鍵
快進/快退

- ② 播放過程中點擊螢幕
暫停播放

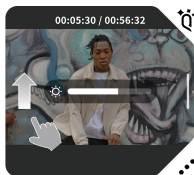

- ① 播放時上下滑動螢幕左側
調整亮度

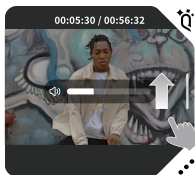

- ② 播放時上下滑動螢幕右側
調整播放音量



1 點擊 ⋮

對素材進行垂直視差校正/防抖/分享

(照片會自動進行垂直視差校正以及無需防抖; 視頻防抖包括垂直視差校正)

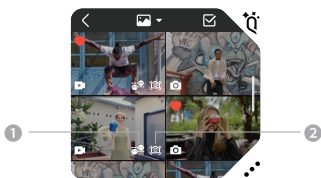

1 校正角標

2 防抖角標

下拉菜單欄(屏幕上方向下滑動喚出)

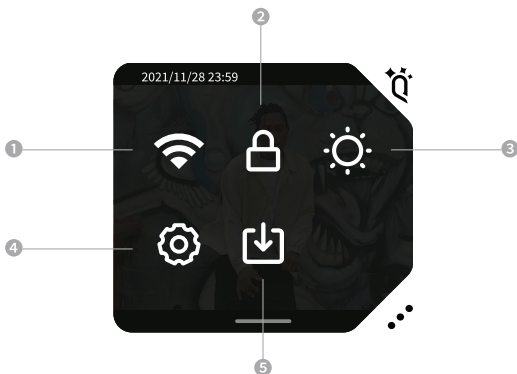

❶ WiFi快捷開關

開啟/關閉WiFi模塊

❷ 鎖屏

點擊可進行鎖屏

❸ 系統亮度調整

點擊可滑動屏幕調節亮度

❹ 相機設置

1.當前賬戶：當用戶在QooCam App 註冊賬號後，可在相機設置中的“當前賬戶”進行登錄，登錄後可與其他用戶相互分享EGO所拍攝的素材。

2.本機熱點：可以使用智能手機連接本機熱點，來執行遠程拍攝、查看圖像和進行功能設置。

3. WiFi: 點擊WiFi一欄可掃描和連接WiFi
4. 省電模式: 開啟省電模式以提高相機續航
5. 自動熄屏: 設置相機無操作時的熄屏時間
6. 自動關機: 設置相機無操作時的自動關機時間
7. 自動停錄溫度: 設置相機允許錄像的溫度上限選項, 分為標準模式和高溫模式
8. 自定義按鍵: 選擇Q鍵功能
9. 系統音量: 選擇系統提示音音量大小選項
10. 網格線: 設置網格線開關, 開啟後將在預覽界面顯示網格線
11. 抗閃爍: 設置相機抗閃爍頻率選項, 可根據所在地區的電網頻率來選擇抗閃爍的頻率。默認為自動。(*若您在相機選擇了運動模式, 第一檔運動模式的最慢快門速度在50Hz和60Hz將會被分別被限制為1/100s和1/120s; 而選擇第二檔運動模式1/250s時, 抗閃爍則不生效。)
12. 日期與時間: 設置相機的日期、時間、時區
13. 語言: 更換相機系統的語言, 目前支持的語言包括: 簡中、繁中、英文、日語
14. 存儲: 查看存儲卡的容量以及對存儲卡進行格式化
15. 恢復出廠設置: 點擊可恢復出廠設置
16. 關於本機: 查看相機信息

5 接受分享

點擊進入接受分享入口, 輸入他人分享給您的PIN碼即可下載分享的內容。

影像儲存

安裝Micro SD卡後，EGO拍攝影像可存儲至Micro SD卡。

最高支持256GB內存卡，建議使用U3卡。

請將Micro SD卡按圖示插入SD卡槽。

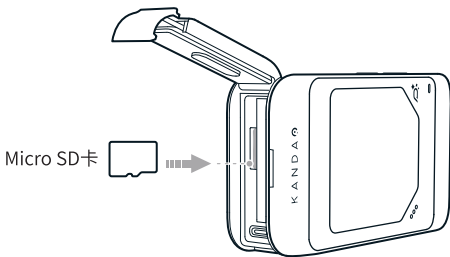

注意：

1. 安裝前先洗手，擦幹手後再處理SD卡。
2. 使用前請查看製造商指南，了解存儲卡可接受的溫度範圍和其他重要信息。
3. SD卡的性能會隨著時間逐漸降低，並影響攝像機保存媒體文件的功能。如果遇到問題，可嘗試將舊卡更換為新卡。
4. 錄製期間請注意不要觸摸SD卡或卡槽附近區域，幹擾SD卡可能會導致錄製異常。
5. QooCam EGO文件系統僅支持exFAT，不支持FAT32的文件系統

指示燈

指示燈1

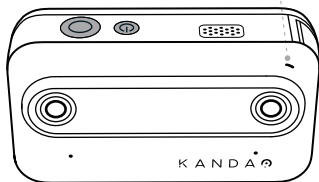

指示燈2

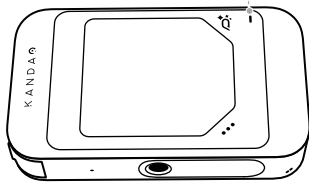

關機狀態：

充電中：紅燈常亮

充電完成(100%)：指示燈不亮

開機狀態：

電量低於20%：紅燈慢閃

相機狀態：

準備就緒(有內存)：綠燈常亮

準備就緒(無內存)：指示燈不亮

倒計時拍照(10S-2S)：藍燈慢閃

倒計時拍照(2S-0S)：藍燈普通閃爍

拍照時：藍燈慢閃一次

錄像時：藍燈慢閃

關機中：紅燈快閃三次

存儲：

拍攝時無內存卡/內存已滿：按下

快門時快閃三次

升級：

升級中：紅藍燈交替慢閃

升級失敗：紅燈快閃

異常：

系統異常/其他異常：紅燈快閃

QooCam App

App連接相機

1. 確保您的手機已連接到QooCam EGO的熱點，或確保您的手機和QooCam EGO連接到同一WiFi。
2. 點擊QooCam App主頁上的相機圖示，然後按搜索以搜索您的QooCam EGO。

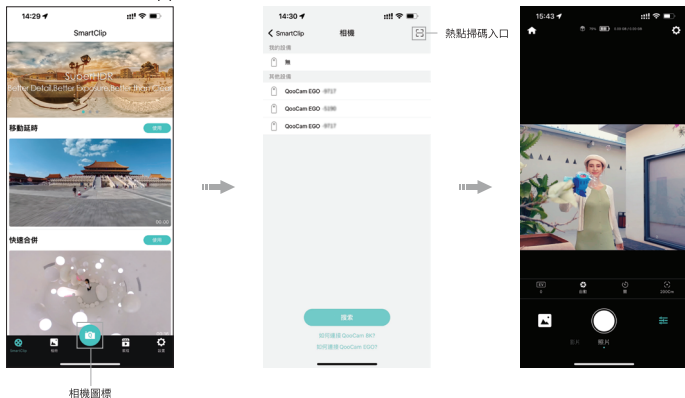

App相機頁面介紹

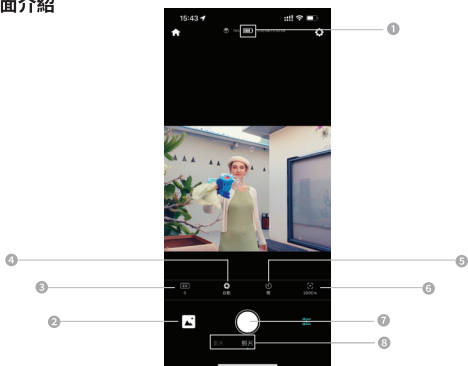

- 1 頂部狀態欄：相機電池電量/Micro SD 卡容量
- 2 相冊欄：進入相機相冊
- 3 調整曝光
- 4 選擇模式：自動模式/運動模式（*運動模式會限制最慢快門速度以確保運動的主體在被攝時不模糊。當選擇1/250s時，抗閃爍選項則不生效。）
- 5 選擇倒計時時間
- 6 選擇對焦距離
- 7 拍攝按鈕
- 8 模式切換

文件傳輸到手機

點擊素材即可下載到App相冊，進行編輯/分享/導出等操作。

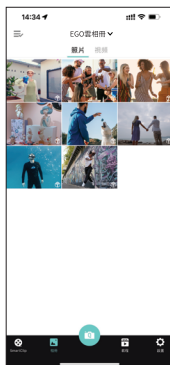

編輯

1. 防手震開關

開啟/關閉防手震開關均可在播放時實時預覽效果,防手震效果會直接作用於分享/導出

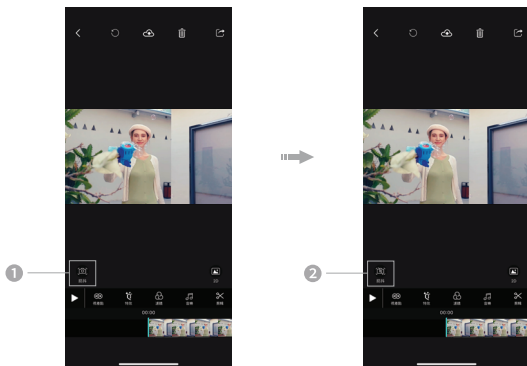

2. 預覽模式切換按鈕

點擊預覽模式切換按鈕切換成平行眼預覽時,可通過左側滑動條調整平行眼水平位置

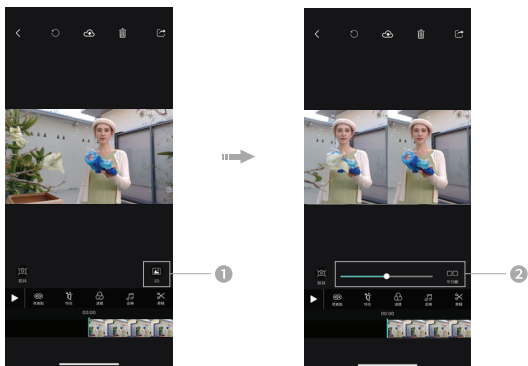

3. 視差點調整按鈕

點擊視差點調整按鈕，可通過滑動條調整畫面重疊的部分來獲得不同的視差交匯點

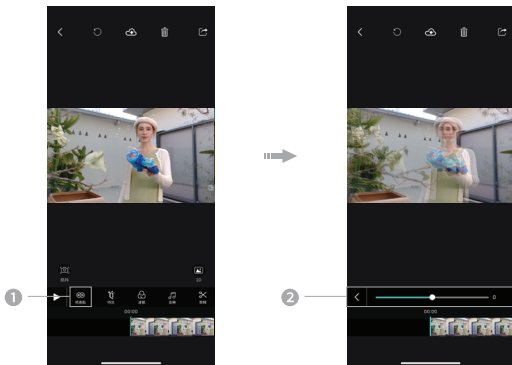

分享

點擊分享按鈕，可按照界面提示進行分享

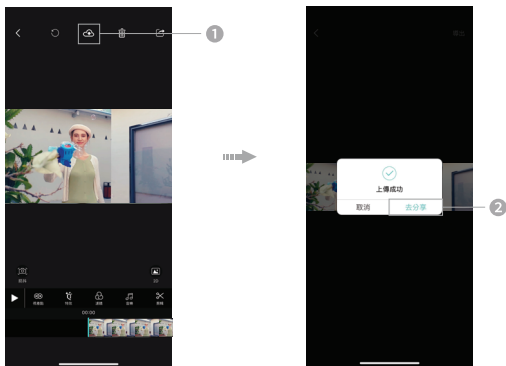

導出

點擊導出按鈕，可將素材導出到不同的平台或保存至手機本地

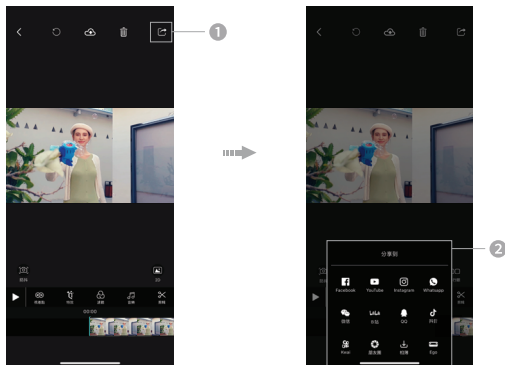

標定

若發現左右眼視差校正效果不佳，可在相機連接App後，點擊標定入口，按照界面提示進行重新標定操作

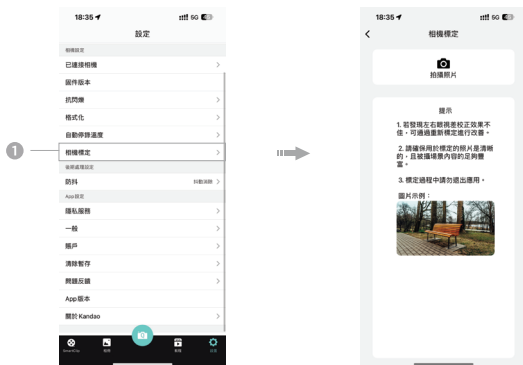

固件升級

1.通過Micro SD卡升級

當有固件可更新時，可在Kandao官網軟件下載頁面，下載最新的固件至Micro SD卡根目錄。將Micro SD卡插入相機，開機後根據提示可進行固件升級。

2.通過QooCam App升級

當有固件可更新時，連接QooCam App後將有相應提示，請按照界面提示操作。

注意事項：

- 1.固件升級前請確保相機插入電池，且電池電量大於50%。
- 2.通過Micro SD卡進行升級時，中途請勿插拔卡。

維護與保養

清潔

- 1.確保鏡頭保護玻璃清潔，異物可能劃傷鏡頭保護玻璃。建議使用配套擦鏡布清潔EGO。
- 2.使用EGO的過程中請注意防塵及防沙。
- 3.請勿自行拆卸或使用尖硬物破壞拾音孔和揚聲器孔。

電池信息

可以采取以下措施來盡量延長電池的使用壽命

1. 以較低的幀率和分辨率拍攝視頻
2. 設置自動關機
3. 低電量請及時充電，長期（超過4個月）低電量放置會影響電池使用壽命。超過10天不使用QooCam EGO，請將電池充電或放電至40%-60%電量存放，可延長電池的使用壽命。
4. 在使用過程中可通過USB外接電源為相機供電。

注意：錄像過程中，USB外接電源停止為電池充電，僅為相機供電。

電池保養

極端溫度可能會暫時縮短電池的使用時間，或者導致攝像機暫時不能正常工作。避免溫度或濕度出現急劇變化，否則可能會在攝像機表面或內部形成冷凝水。切勿使用微波爐或電吹風等外部熱源來烘幹攝像機。因攝像機內部接觸液體而導致攝像機或電池受損皆不在保修範圍內。

切勿將電池與硬幣、鑰匙或項鍊等金屬物品一同存放。如果電池兩極接觸到金屬物體，可能引發火災。

注意：低溫天氣下，電池容量會降低。舊電池受影響程度更大。如果常在低溫中拍攝，可每年更換一次電池，以獲得最優性能。

警告：切勿墜落、拆卸、打開、擠壓、彎折、改變形狀、刺穿、切割、用微波爐烘烤、焚燒或噴塗攝像機或電池。切勿將異物插入攝像機的任何開口處，如USB-C端口。切勿使用已損壞的攝像機（例如破裂、刺穿或進水等）。拆卸或刺穿內置電池可能會導致爆炸或火災

電池棄置

大多數可充電鋰離子電池被列為非危險廢物，可以安全地與一般城市廢物一同棄置。請使用包裝、屏蔽物或電工膠帶保護好電池兩極以防止接觸到其他金屬，避免在運輸過程中引起火災。

聲明

1. 請閱讀這些說明。
2. 請注意所有警告。
3. 請遵循所有說明。
4. 切勿在散熱器、電熱器、爐子、或其它產熱設備等熱源附近進行工作。
5. 僅使用製造商為Kandao指定和提供的附件與配件。
6. 請將所有維修工作交由符合資質的人員處理。不論設備受到何種形式的損壞，例如電源線或插頭損壞，設備進水或受潮，導致無法正常工作，均需進行維修。

攝像機的安全

警告：如果你未能采取下列預防措施，則可能會因電擊或火災造成嚴重傷害或死亡，或者造成你的相機受損，使用攝像機和配件前請進行檢查，確保其完好無損。出於安全原因，本相機只能使用隨附的或另行購買的正品Kandao配件。如使用並非由Kandao推薦的任何其它部件、配件或充電器，可能導致火災、觸電或人身傷亡。因使用未授權的附件而造成的損壞不屬於擔保範圍。要了解獲得批准的配件，請訪問Kandao官網 www.kandaovr.com。

1.切勿將本產品置於或固定在不穩定的表面上。不遵守此預防措施可能會導致產品松開或者脫落，從而引發事故或損壞相機。

2.使用外部電源連接，請遵守第三方供電設備的所有安全準則。

3.相機鏡頭采用玻璃製成。如果鏡頭破壞，請務必小心處理，避免被破碎的玻璃劃傷，切勿讓兒童接觸。

4.攝像機在運行時溫度可能會升高，這是使用過程的正常現象。在這種情況下，關閉相機，將攝像機靜放至冷卻後再嘗試使用。

5.本產品並非玩具，您應全權負責遵守當地的所有法律、法規和限製。

6.請勿將相機用於未經授權的監控、偷拍或以侵犯個人隱私法規的任何方式使用。通常情況下，嚴禁將攝像機用於此類用途，並且可能會致使操作者承擔重大責任和面臨刑事訴訟。

7.注意事項：請勿將攝像機置於極冷或極熱的環境中，極冷或極熱條件可能會導致相機暫時不能正常工作。

8.警告：相機的2個鏡頭沒有任何保護，如果不注意則很容易形成劃痕。避免將鏡頭放置在任何表面上，鏡頭劃痕不在保修範圍內。

 該符號表示，根據當地法律法規，您的產品應和家庭垃圾分開處理。當產品壽命終止時，請將其帶到地方當局指定的回收點。棄置產品時對其進行分開收集與回收有助於保護自然資源，並確保以有益人體健康和保護環境的方式進行回收。

規格參數

基本規格

鏡頭	F1.8
FOV	66°(H)52°(V)/79°(D)
傳感器尺寸	1/2 英寸
目鏡PPD(角分辨率)	37
視頻分辨率(單鏡頭)	1920*1080@60 fps
視頻分辨率(立體)	左右排列 3840*1080@60fps
圖片分辨率(單目)	4000*3000
圖片分辨率(雙目)	左右排列 8000*3000
視頻格式	MP4
圖片格式	JPG、DNG(後續固件更新支持)
音頻格式	AAC(16bit/雙聲道/48KHz)
視頻編碼	H.264
視頻碼率	最大60Mbps
觸摸屏	2.54英寸
觸摸屏分辨率	1440*1600
觸摸屏PPI	847

拍照、視頻錄製

曝光補償	-2EV 到 +2EV
曝光模式	自動曝光
白平衡	自動白平衡

外觀設計

顏色	相機:黑/白 目鏡:紅
重量	相機:160g 目鏡:114.65g
尺寸	相機:94mm*52.8mm*26.8mm 目鏡:97.2mm*52.8mm* 47.6mm

存儲與連接

WiFi	WiFi5
接口	USB-C
存儲卡	Micro SD卡, 最高支持256GB, 建議使用U3卡
麥克風	雙聲道立體聲收音

電池

電池容量	1340mAh
充電方式	通過 USB 連接至電腦或電源適配器充電
充电时间	90分钟 (*實驗室環境下, 使用5V/2.1A適配器, 關機狀態下測得, 僅供參考)

售後

請瀏覽KANDAO官網www.kandaovr.com以了解最新售後保修信息

客服郵箱:service@kandaovr.com

服務時間:每週一至週五 9:30-18:30 (北京時間)

カタログ

はじめに	97
説明書について	97
QooCam アプリケーション	97
製品情報	98
カメラの各部名称	98
入出力端子、バッテリーの使用について	100
ビューアについて	101
注意事項	101
撮影の準備	102
充電	102
初期設定について	103
ボタンについて	104
タッチ操作について	105
タッチ画面	105
再生	107
設定メニューを表示 (タッチスクリーンの上隅から下にスワイプ)	110
ストレージについて	112
インジケータランプ	113
QooCam アプリケーション	114
アプリへのアクセス	114
アプリケーション内の説明	114
ファイルの転送について	115
編集	116
シェア	117
出力	118
較正	118

ファームウェア更新情報	119
お手入れについて	119
クリーニング	119
バッテリーについて	120
バッテリーを長持ちさせる使い方	120
バッテリーの廃棄について	120
バッテリーの取扱方法	120
免責事項	121
カメラのセキュリティ	122
仕様情報	123
アフターサービス	125

はじめに

説明書について

この度は、弊社製品をお買い上げいただき、ありがとうございます。

QooCam EGOは、下記の資料をユーザーに提供しています。

1. ユーザーマニュアル
2. クイックスタートガイド



ご使用の際は、必ず「クイックスタートガイド」、「ユーザーマニュアル」をよくお読みの上、正しくお使いください。

公式サイト：<https://kandaovr.com/quickstart/qoocamego/>

QooCamアプリケーション

本製品を使用するには、QooCamアプリケーションをダウンロードする必要があります。モバイルアプリストアで「QooCam」を検索するか、スマートフォンで下記のQRコードをスキャンしてダウンロードしてください。



QooCam アプリケーション

製品情報

カメラの各部名称

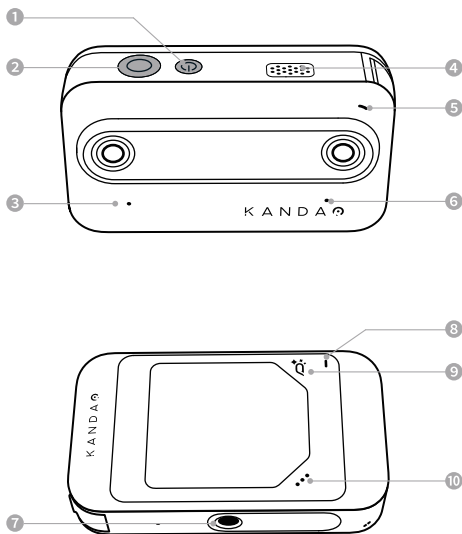

- | | |
|---------------|----------------|
| ① 電源ボタン | ⑥ マイク(左) |
| ② シャッター/録画ボタン | ⑦ 1/4三脚用ねじ穴 |
| ③ マイク(右) | ⑧ インジケータランプ II |
| ④ スピーカー | ⑨ カスタマイズ |
| ⑤ インジケータランプ | ⑩ メニュー |

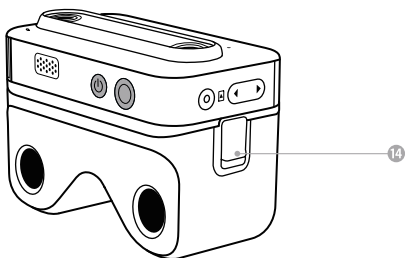
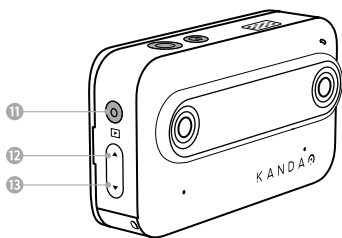

- 11 再生/OKボタン
- 12 前のファイル/巻き返し
- 13 次のファイル/早送り
- 14 ロック機構

入出力端子、バッテリーの使用について

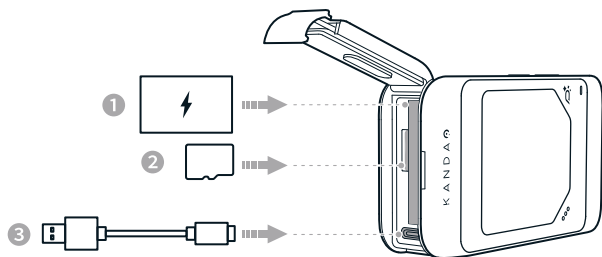

① バッテリースロット: バッテリーの取り出しと挿入用

注意: バッテリー上の矢印をメモリーカード側に向かってバッテリーを入れてください。

バッテリーを下へ押ししてしっかり固定されていることを確認してください。

② メモリーカードスロット: メモリーカードの取り出しと挿入用

③ USB端子 (Type-C): カメラに電力を供給するためにUSBケーブルを接続してください。

ビューアについて

ビューアは、マグネット機構でカメラのタッチスクリーン側に装着します。

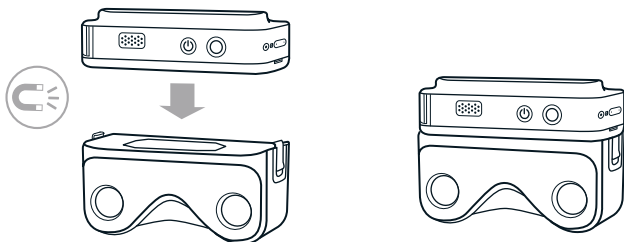

自撮りミラー (磁気あり) はカメラレンズ面に貼れます



注意事項

- 1.QooCam EGOには強力マグネット機構が内蔵されていますので、磁気カード、ICカード、埋め込み型医療機器 (ペースメーカーなど)、ハードディスク、RAMチップおよび干渉を受けやすいその他の機器に近づかないでください。
- 2.ビューアは防水ではありません。液体に接触しないようにしてください。
- 3.ビューアを開閉するときは、目を刺激しないように強い光源を避けてください。
- 4.ビデオを録画する時は、音声の効果に影響を与えないように、カメラの集音マイクを塞がないでください。

撮影の準備

充電

USB接続ケーブル(同梱)と充電器(非同梱)で充電してください。

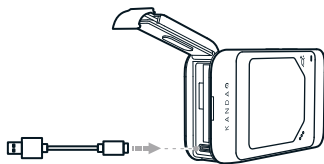

- バッテリーの残量が5%以下になると、カメラは自動的にシャットダウンします。その際には、録画は停止し、ファイルを自動的に保存されます。
- 実験室環境では、5V / 2.1Aアダプターを使用して、電源のオフ状態でバッテリーの充電時間は約90分です。
- バッテリー残量が低下したときに、QooCam EGOを充電してください。バッテリー残量が少ない状態で、長期間(4か月以上)保管するとバッテリー寿命が短くなります。
- 電源を入れたまま充電する場合、カメラはバッテリーの温度しきい値をもっとに判定します。バッテリーの温度が低すぎるか過熱している場合は充電が停止します。
- ファームウェアをアップデートする前に、カメラにバッテリーを入れます。バッテリーの電力が50%を超えていることを確認してください。

充電ケーブルを使用する時、カメラのバッテリーカバーは取り外し可能です。

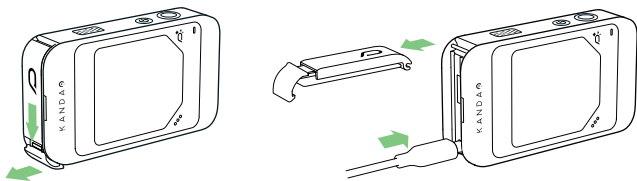

初期設定について

1.電源をオンにします。言語設定画面が表示され、システム言語を選択してください。



2.言語を選択し、時刻とタイムゾーンの設定画面に進みます。

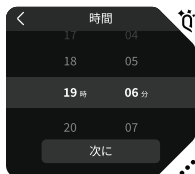

3.最後にQRコードをスキャンしてQooCamアプリをダウンロードし(スキップ可能)、カメラを使用し始めます。



ボタンについて

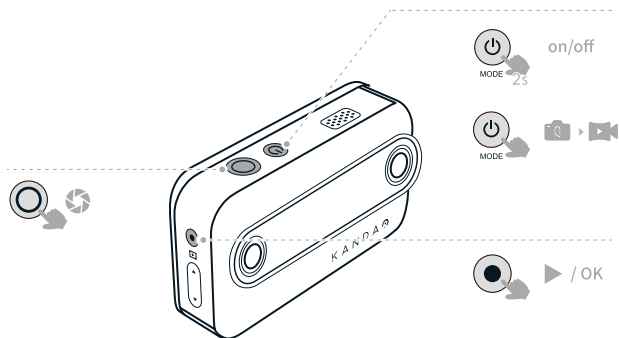

⏻ 電源ボタン

- A.押し:撮影モードを切り替えます(写真/動画)
- B.長押し:2秒間長押しして、電源のオン/オフを行います。

📷 シャッター/録画ボタン

- A.押し:シャッター/録画ボタンを押すと、写真撮影または録画の開始/停止を行います。

▶ 再生ボタン

- A.押し:撮影した写真や動画を確認します。

ご注意:カメラが反応しない場合は、電源ボタンを6秒間長押しして、強制的に電源を切ることができます。

タッチ操作について

タッチ画面

カメラの電源を入れた後、タッチ画面にはライブビューが表示され、撮影モード、バッテリー残量、メモリーカードの情報も表示されます。タッチスクリーンをスワイプまたはタップして、操作してください。

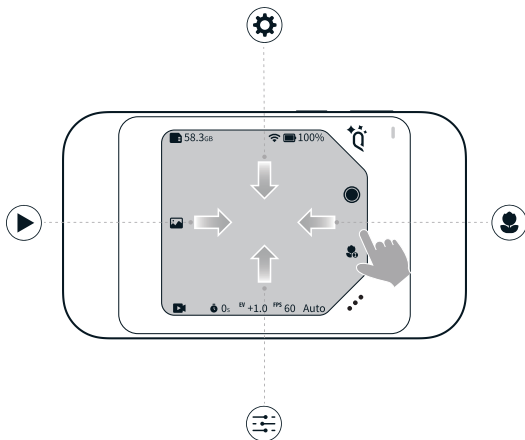

1.右へスワイプ

▶ 再生メニューに入ります。

2.左へスワイプ

📍 フォーカス距離設定

3.下にスワイプ

⚙️ 設定メニュー

4.上にスワイプ

☰ パラメーター設定

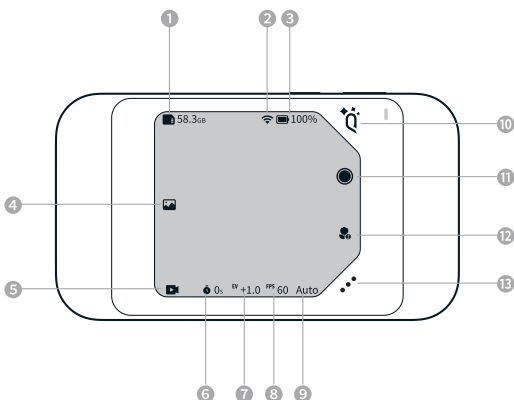

- ① メモリー容量: 58.3GB メモリーカード挿入後の使用容量／残量表示を表示します。
- ② WIFI接続済み: WIFI接続を表示します。
- ③ バッテリー残量: 100% バッテリー残量と充電状況を表示します。
- ④ 再生: 撮影した写真を確認します。
- ⑤ 現在の撮影モード: 写真/動画
- ⑥ カウントダウン 0s
- ⑦ EV値: $EV+1.0$
- ⑧ FPS: $FPS60$
- ⑨ シャッター優先モード: **Auto**
- ⑩ カスタマイズボタン: ボタンをタッチします
- ⑪ タッチスクリーン撮影ボタン:
- ⑫ 露出モード:
- ⑬ パラメーター設定、またその他の設定:

再生

再生の際に、スクリーン画面またはカメラ本体の再生ボタンで次の操作を行うことができます。

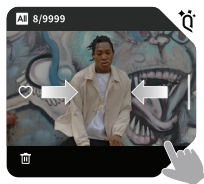

1. 画面を左にスワイプ、またはカメラ本体の「次のファイル/早送りボタン」を押して、次の素材を切り替えます。
2. 画面を右にスワイプ、またはカメラ本体の「前のファイル/巻き返しボタン」を押して、前の素材を切り替えます。
3. 画面の最右端を左にスワイプし、プレビューページに戻ります。

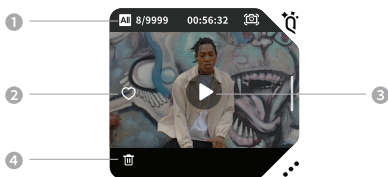

- ① アルバム表示画面切り替え
- ② お気に入り
- ③ 再生/一時停止
- ④ 削除

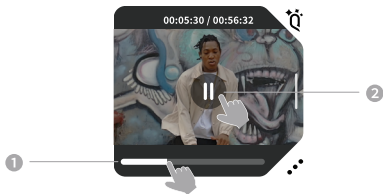

- ① プログレスバーをドラッグ、またはカメラ本体の上下ボタンを長押しします。
早送り/巻き戻し
- ② 再生中に画面をタップ
再生を一時停止

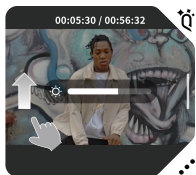

- ① 再生時に画面の左側を上下にスワイプ
明るさを調整

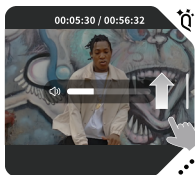

- ② 再生時に画面の右側を上下にスワイプ
再生音量を調整



① タップ

素材の垂直視差補正/手ブレ補正/共有

(写真の垂直視差は自動で補正され、手ブレ補正は必要ありません。ビデオ安定化には、垂直視差補正が含まれます。)

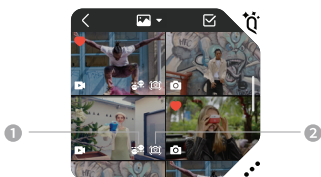

① 垂直視差補正アイコン

② 手ブレ補正アイコン

設定メニューを表示

(タッチスクリーンの上隅から下にスワイプ)

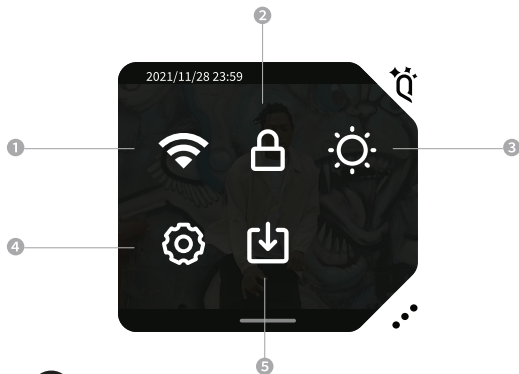

1 WIFI接続

Wi - Fiをオン/オフにします

2 スクリーンロック

タップして画面をロックします

3 画面明るさ調整

画面をスワイプして、明るさを調整します。

4 カメラ設定

1、アカウント登録:QooCam Appにアカウントを作成すると、カメラ設定の「アカウント登録」でログインできます。ログイン後、EGOで撮影した映像を他のユーザーと共有 することができます。

2、ホットスポット:スマホでカメラのホットスポットと接続して、リモート撮影、画像のレビュー、機能設定を行います。

- 3、Wi-Fi接続:「Wi-Fi」をタップして、カメラをWi-Fiネットワークに接続します。
- 4、エコモード:エコモードに設定してカメラの使用時間を延ばします。
- 5、自動睡眠:画面を操作しない時、スクリーンオフ(画面が自動でオフ)の時間を設定します。
- 6、自動シャットダウン:画面を操作しない時、自動シャットダウンの時間を設定します。
- 7、自動録画停止温度:標準モードと高温モードに分けて、録画可能な温度上限を設定します。
- 8、カスタマイズボタン:「Q」ボタンをタッチします。
- 9、システム音量:システム音量を調整
- 10、グリッド線:「グリッド線」をオンにすると、プレビュー画面にグリッド線が表示されます。
- 11、蛍光灯ちらつき低減:蛍光灯や水銀灯のもとで動画撮影するとちらつきが入る場合があります。これは、フリッカーと呼ばれる現象の影響によるものです。EGOには、動画撮影時に蛍光灯のフリッカーを低減する設定を行なうことができます。動画撮影設定メニューから「蛍光灯ちらつき低減」で、撮影する地域の電源周波数に応じて、「50Hz」、「60Hz」を選ぶことができます。デフォルト設定は「Auto」(自動)です。
(※「50Hz」と「60Hz」でスポーツモード1/125秒を選択した場合、最も遅いシャッタースピードはそれぞれ1/100秒と1/120秒に制限されます。二番目のスポーツモード1/250秒を選択した場合、ちらつき低減機能は対応できません。)
- 12、日付&時刻:カメラの日付、時刻、タイムゾーンを設定します。
- 13、言語:システムの言語を設定します。現在サポートされている言語は、簡体字中国語、繁体字中国語、英語、日本語です。
- 14、ストレージ:メモリーカードの容量を確認することができます。メモリーカードを初期化することができます。
- 15、リセット:タップして工場出荷時の設定に戻します。
- 16、本機について:本機の情報を表示します

5 共有を受取る

ボタンをタップし、共有コンテンツの受取る画面へ移動します。共有相手から共有専用のPINコードを入力して、共有したコンテンツをダウンロードできます。

ストレージについて

バッテリーカバーを開き、メモリーカード (Micro SDカード) を入れます。QooCam EGOで撮影した画像をメモリーカードに保存できます。

最大256GBまでのMicro SDカードに対応します。U3カードはおすすめです。

下記の図のように、メモリーカードをメモリースロットに挿入してください。

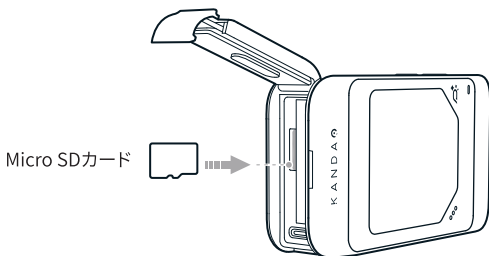

ご注意:

- 1.濡れた手でメモリーカードを入れないでください。
- 2.使用前に、メモリーカードの許容温度範囲やその他の重要な情報について、メモリーカード製造元の説明書をご確認してください。
- 3.メモリーカードのパフォーマンスは時間の経過と共に低下し、保存機能に影響を与える可能性があります。問題が発生した場合は、新しいメモリーカードを交換してください。
- 4.録画中には、メモリーカードやカードスロット付近に触れないように注意してください。メモリーカードに干渉すると、異常が発生する可能性があります。
- 5.QooCam EGOはexFATファイルシステムのみ対応します。FAT32に対応していません。

インジケータランプ

インジケータランプ1

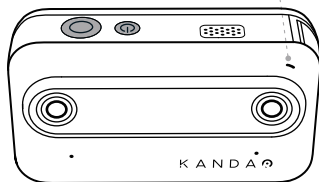

インジケータランプ2

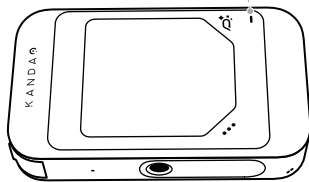

電源オフ:

充電中:赤常時点灯

充電完了(100%):消灯

バッテリー残量不足(20%以下):赤低速点滅

カメラ状態:

準備OK(ストレージ容量ある):緑常時点灯

準備OK(ストレージ容量不足):消灯

カウントダウンシャッター(10S-2S):青低速点滅

カウントダウンシャッター(2S-0S):青点滅

写真:青低速点滅1回

録画:青点滅1回

シャットダウン中:赤高速点滅3回

ストレージ:

撮影時にメモリーカードが入れずに、またはストレージ容量不足:シャッターボタンを押すと赤高速点滅3回

更新:

更新中:赤と青色の交互低速点滅

更新失敗:赤高速点滅

異常:

システムエラー/他のエラー:赤高速点滅

QooCamアプリケーション

アプリへのアクセス

1. スマホがQooCam EGOのホットスポットに接続されていることを確認するか、またはスマホとQooCam EGOが同じWiFiに接続されていることを確認してください。
2. QooCamアプリのホームページにあるカメラアイコンをタップし、[検索]をタップしてデバイスを検索します。

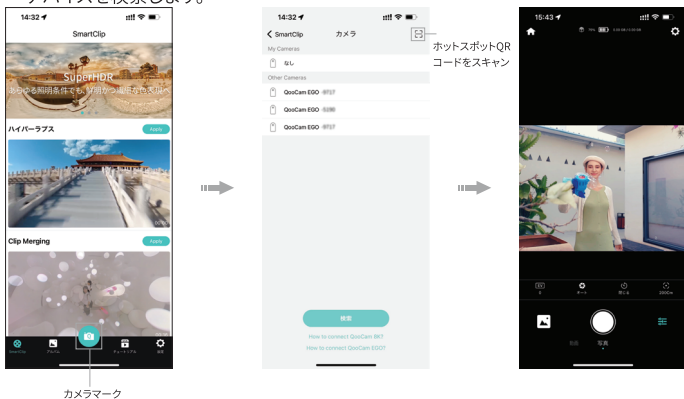

アプリケーション内の説明

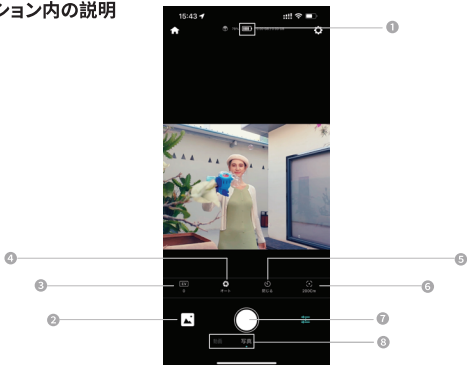

- ①画面上部ステータスバー:カメラの電池残量/メモリーカード容量
- ②アルバム:「アルバム」へ移動
- ③露出調整
- ④モード:自動モード/スポーツモード(*スポーツモードは、撮影時に動く被写体がぼやけないように、最も遅いシャッタースピードを制限します。1/ 250秒を選択した場合、ちらつき低減機能は対応できません。
- ⑤カウントダウン時間
- ⑥焦点距離
- ⑦シャッターボタン
- ⑧モード変更

ファイルの転送について

素材をタップしてアプリアルバムにダウンロードし、編集/共有/出力などの操作を行います。

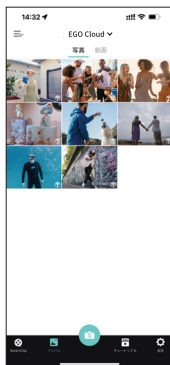

編集

1. 手ブレ補正

手ブレ補正のオン/オフを切り替えることで、再生中にプレビューすることができます。
手ブレ補正は素材を共有/出力する時にビデオに直接適用されます。

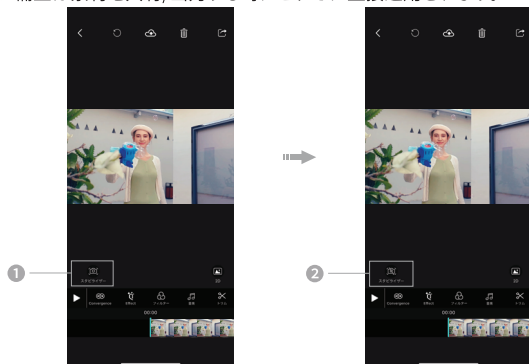

2. プレビューモード

平行法 (Parallel Eyes) プレビュー モード切替ボタンをタップし、平行法プレビューに切り替え、左側のスライダバーで平行法の水平位置を調整できます。

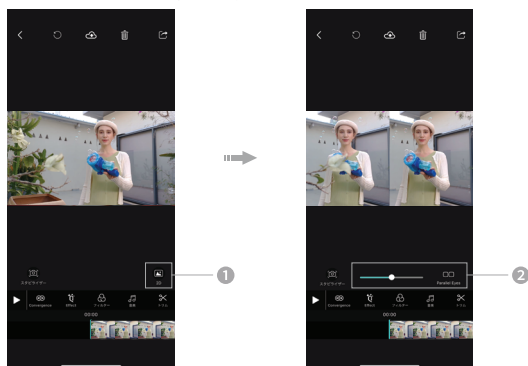

3. 視差調整

視差調整ボタンをタップし、スライドバーで画面の重なる部分を調整することで異なる視差交差点を得ることができます。

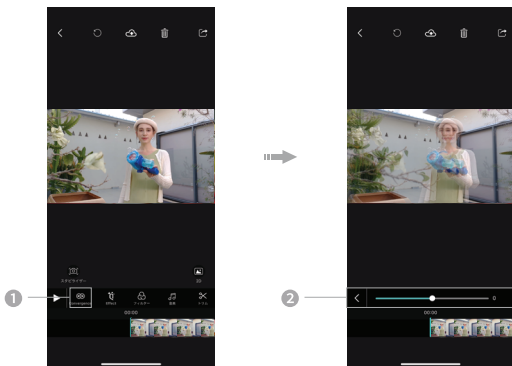

シェア

シェアボタンをタップし、画面に表示される指示とプロンプトに従って共有します。

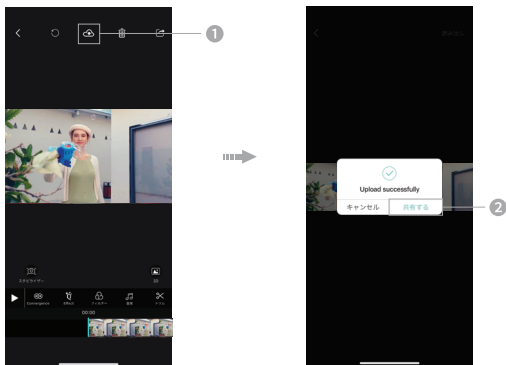

出力

出力ボタンをタップすることで、編集した素材を別のプラットフォームにアップロードしたり、スマホアルバムに保存したりすることができます。

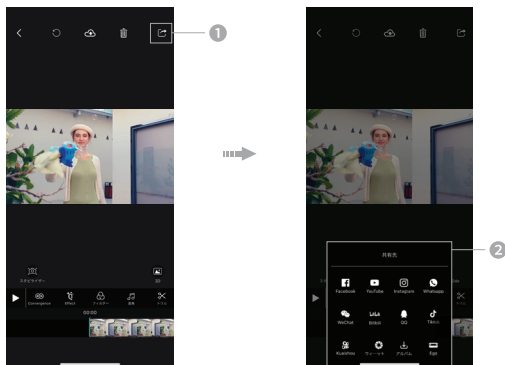

較正

視差調整の効果が良くない場合は、カメラをアプリに接続した後に、設定メニューの「較正」に入り、画面に表示される指示とプロンプトに従ってもう一度較正することができます。

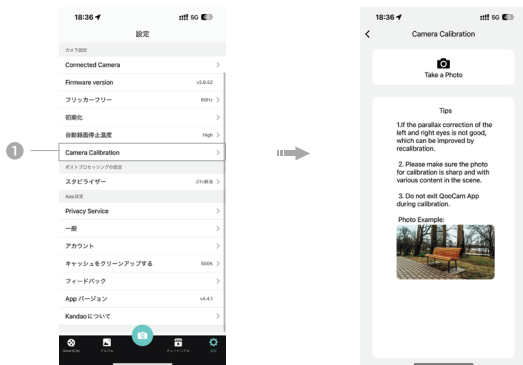

ファームウェア更新情報

1.メモリーカードで更新

更新可能なファームウェアがある場合は、Kandao公式サイトのソフトウェアダウンロードページに、最新のファームウェアをダウンロードし、メモリーカードのルートディレクトリに保存してください。メモリーカードが入っていることを確認し、カメラの電源をオンにしてください。カメラ画面の指示に従って、ファームウェアを更新してください。

2.QooCam アプリケーションで更新

更新可能なファームウェアがある場合は、QooCam アプリに接続した後、更新できる提示が表示されます。アプリ画面の指示に従って、ファームウェアを更新してください。

注意事項：

1.ファームウェアをアップデートする前に、カメラにバッテリーを入れます。バッテリーの電力が50%を超えていることを確認してください。

2.SDメモリーカードでアップグレードする場合は、途中でカードを出し入れしないでください。

お手入れについて

クリーニング

1.レンズのガラスは常に汚れてのない状態にしてください。異物がレンズのガラスに損傷を与える恐れがあります。付属のレンズクロスや清潔で柔らかい布で拭いてください。

2.QooCam EGOを使用する時に、ほこりや砂がかからないようにしてください。

3.マイクホールやスピーカーホールに鋭利なものや、尖ったものなどで傷つけたり、分解したりすることをしないでください。

バッテリーについて

バッテリーを長持ちさせる使い方

- 1.より低いフレームレートと解像度でビデオを撮影します。
- 2.自動シャットダウンを設定してください。
- 3.バッテリー残量が低下した時に充電してください。長期間(4か月以上)バッテリー残量が少ない状態で、バッテリーの寿命に影響します。QooCam EGOを10日以上使用しない場合は、バッテリーを40%~60%まで充電または放電して保管してください。
- 4.撮影時に、バッテリーの消費を抑えてUSBケーブルから電力を供給しながら使用できます。

ご注意:録画モードを選択すると、USBケーブルからの外部電力はバッテリーの充電を停止し、カメラに電力を供給します。

バッテリーの廃棄について

電池を捨てる時は、地域の条例に従って処分してください。

ご使用済みの充電式リチウムイオンバッテリーは端子を絶縁するためにセロハンテープなどを貼るか、個別にポリ袋に入れて最寄りのリサイクル電池回収ボックスに入れてください。

バッテリーの取扱方法

極端な温度は、一時的にバッテリーの寿命を縮めたり、カメラが一時的に正常に機能しなくなる可能性があります。カメラの上または内部に水滴がつくこと(結露)が生じる可能性があるため、温度や湿度の急激な変化は避けてください。電子レンジやヘアドライヤーなどの外部熱源を使用してカメラを乾燥させないでください。カメラ内部と液体の接触によるカメラまたはバッテリーの損傷は、保証の対象外です。

バッテリーをコイン、鍵、ネックレスなどの金属製品と一緒に保管しないでください。

バッテリー端子が金属物に接触すると、火災の原因になります。

ご注意：寒冷地や低温時では、バッテリーは使用できる時間が著しく短くなっています。

古いバッテリーはより影響を受けます。低温での撮影が多い場合は、最適な性能を発揮させるため、年に1回新しいバッテリーをお買い求めてください。

警告：カメラやバッテリーを落としたり、分解したり、開いたり、押しつぶしたり、曲げたり、形を変えたり、穴を開けたり、切ったり、電子レンジにかけたり、焼いたり、スプレーしたりしないでください。USB-C端子など、カメラの開口部に異物を挿入しないでください。損傷したカメラ（ひび割れ、パンク、浸水など）は絶対に使用しないでください。内蔵バッテリーを分解したり、穴を開けたりすると、爆発や火災の原因になります。

免責事項

- 1.これらのすべての規約を読んだ上で、従ってください。
- 2.すべての警告に注意してください。
- 3.これらの指示を守ってください。
- 4.ラジエーター、ヒーター、ストーブなどの熱源の近くでは使用しないでください。
- 5.Kandaoが指定・提供するコンポーネント・付属品のみを使用してください。
- 6.すべての修理作業は、資格のある担当者に依頼してください。電源ケーブルやプラグの損傷、水や湿気など液体によりカメラが正常に動作しないなどの場合でも、修理する必要があります。

カメラのセキュリティ

警告：次の予防措置に従わなかった場合、人身事故およびカメラの破損が生じる恐れがありますのでご注意ください。カメラとアクセサリを使用する前に、それらが元の状態であることをしっかり確認してください。安全上の理由から、QooCam EGOに付属のアクセサリまたは購入したアクセサリのみを使用してください。Kandaoが推奨していないその他の部品、付属品、充電器を使用すると、火災、感電、または死亡の原因となる可能性があります。許可されていないアクセサリまたは部品の使用によって生じた損傷は、保証の対象外です。

1. 不安定なところに製品を置いたり固定したりしないでください。この注意事項に従わないと、製品が緩んだり脱落したりして、事故や装置の損傷を引き起こす可能性があります。
2. 外部電源を接続する場合、電源装置の安全ガイドラインに従ってください。
3. QooCam EGOのレンズは、ガラス製です。レンズが破損している場合は、壊れたレンズ/ガラスに傷がつかないように注意して取り扱ってください。
4. 動作中はカメラの温度が高くなることがありますが、これは通常の使用状態です。このような状況では、バッテリーまたは電源を切断し、そのままにして冷ましてから、再度使用してください。
5. この商品はおもちゃではありません。地域のすべての法律、規制、および制限を遵守することは、お客様の責任です。
6. 本製品を不正な監視、秘密の写真撮影、または個人のプライバシー規制に違反する方法で使用しないでください。
7. カメラやバッテリーを非常に低温または非常に高温にさらさないでください。低温または高温の状態では、バッテリーの寿命が一時的に短くなり、カメラも一時的に正常に動作しなくなる場合があります。
8. 本製品はレンズの表面を保護するためのキャップがありません。注意しないと傷が付きやすくなります。レンズを下に向けて置かないでください。レンズ表面の傷つきは保証対象外となります。

 上記の記号は、地域の法律および規制に従って、製品を家庭ごみとは別に廃棄する必要があることを示しています。安全に廃棄またはリサイクルするため、本品を廃棄する場合は自治体が指定した収集場所までお持ちください。製品およびその電気付属品を分別収集してリサイクルすることが、天然資源の節約、人間の健康の保護、環境保全につながります。

仕様情報

主な規格

レンズ	F1.8
FOV(視野)	66°(H)52°(V)/79°(D)
センサーサイズ	1/2インチ
PPD(ピクセル/度)	37
動画解像度(単眼)	1920*1080@60 fps 1920*1080@30 fps
動画解像度(立体視)	(サイドバイサイド方式) 3840*1080@60fps 3840*1080@30fps 4000*3000
写真解像度(単眼)	(サイドバイサイド方式) 8000*3000
写真解像度(立体視)	MP4
動画フォーマット	JPG、DNG(ファームウェアアップデートによる
写真フォーマット	追加)
音声フォーマット	AAC(16bit/デュアルチャンネル/48KHz)
動画コーディング	H.264
動画ビットレート	60Mbps
モニターサイズ	2.54インチ
モニター解像度	1440*1600
モニターPPI	847

写真&動画仕様

EV値	-2EV ~+2EV
露出モード	自動
ホワイトバランス	オートホワイトバランス/AWB

デザイン

カラー	カメラ:ブラック・ホワイト ビューア:レッド
本体質量	カメラ:160g ビューア:114.65g
サイズ	カメラ:横94mm*縦52mm*厚み22mm (レンズを含める場合:厚み26.8mm) ビューア:横97.2mm*縦52.8mm*厚み47.6mm

ストレージ&接続

WiFi接続	WiFi5
外部インターフェース	USB-C
記録メディア	Micro SDメモリーカード、最大256GBまで対応、U3カードおすすめ
マイク	デジタルマイク 2個内蔵(ステレオ)

バッテリー

バッテリー容量	1340mAh (交換式)
充電方式	付属のUSB接続ケーブルと充電器(別売り)で充電
充電時間	約90分 (*実験室環境では、5V/2.1Aアダプターを使用して、電源のオフ状態でバッテリーの充電時間は約90分です)

アフターサービス

最新のアフターサービス情報については、KANDAOの公式ウェブサイト
www.kandaovr.comをご覧ください。

アフターサービス窓口メールアドレス: service@kandaovr.com

受付時間: 9:30～18:30 月～金曜日 (北京時間)

KANDA®

www.kandaovr.com

Product Name: QooCam EGO

Model: QG7018

Manufacturer: KanDao Technology Co.,Ltd.

Address: 503, Building 1, Dayun Soft Parts Town, No. 8288, Longgang Avenue, Heao Community, Yuanshan Street, Longgang District, Shenzhen

产品名称: QooCam EGO

型号: QG7018

制造商: 深圳看到科技有限公司

地址: 深圳市龙岗区园山街道荷坳社区龙岗大道8288号大运软件小镇1栋503

產品名稱: QooCam EGO

型號: QG7018

製造商: 深圳看到科技有限公司

地址: 深圳市龍崗區園山街道荷坳社區龍崗大道8288號大運軟件小鎮1棟503

製品名: Kandao QooCam EGO

モデル: QG7018

メーカー: Kandao Technology Co.Ltd.

所在地: 中華人民共和國廣東省深セン市龍崗区園山町龍岡道8288号大運ソフトウェアタウン第1ビル503



FCC ID: 2ATPV-KDEG
CMIIT ID: 2022AP7429

018-220149
Use Indoor only

CCAJ22LP17C0T7