

Monteringsveiledning Smart-UPSTM On-Line APCRBC152/APCRBC141

Sikkerhetsmeldinger

Les anvisningene nøye for å gjøre deg kjent med utstyret før du forsøker å installere, betjene eller vedlikeholde det eller gjøre service på det. Følgende, særskilte meldinger kan vises i denne håndboken eller på utstyret for å varsle om mulige faremomenter eller gjøre deg oppmerksom på informasjon som klargjør eller forenkler en prosedyre.



Når dette symbolet medfølger en sikkerhetsetikett som varsler Fare eller Advarsel, indikerer det at det finnes en elektrisk fare som kan medføre personskaade hvis instruksene ikke blir fulgt.



Dette er symbolet for sikkerhetsvarsling. Det brukes til å varsle deg om mulige farer for personskaade. Følg alle sikkerhetsmeldinger som følger dette symbolet, for å unngå mulig skade eller dødsfall.

FORSIKTIG

FORSIKTIG indikerer en potensielt farlig situasjon som **kan føre til** mindre eller moderat personskaade hvis den ikke unngås.

FORSIKTIG

FORSIKTIG tar for seg praksiser som ikke er relatert til fysisk skade, inkludert enkelte miljøfarer, potensielle skader eller tap av data.



Sikkerhetsinformasjon og generell informasjon

**Inspiser innholdet i pakken straks etter mottak.
Meld fra til transportselskapet eller forhandleren om eventuelle skader.**

- Følg alle nasjonale og lokale elektrisitetsforskrifter.
- Brukte batterier skal alltid resirkuleres.
Informasjon om resirkulering av batterimoduler finner du i informasjonsarket om batteriavhending, som følger med den nye batterimodulen.
- Resirkuler emballasjen eller ta vare på den for videre bruk.

Batteri og sikkerhet

- Før du setter inn eller bytter batterier, må du ta av deg smykker som armbåndsur og ringer.
Høy kortslutningsstrøm gjennom ledende materialer kan forårsake alvorlige brannår.
- Ikke avhend batterier ved å brenne dem. Batteriene kan eksplodere.
- Batteriene skal ikke åpnes eller ødelegges. Frigjort elektrolytt er farlig for hud og øyne, og kan være giftig.

Slik skiftes batterimoduler

⚠ FORSIKTIG

SKADE PÅ UTSTYR ELLER PERSON

- Utstyret er tungt. Hver APCRBC152-batterimodul veier 15,3 kg (33,7 lb), og hver APCRBC141-batterimodul veier 11,7 kg (25,8 lb).
- Bruk alltid trygge teknikker for løfting som er tilpasset vekten av utstyret.
- Følg alle nasjonale og lokale elektrisitetsforskrifter.
- Bruk håndtaket på batterimodulen til å løfte og skyve batterimoduler ut av UPS-en og den eksterne batteripakken (XLBP).
- Ikke bruk håndtaket til å løfte eller bære batterimodulen.
- Når du skifter batterimoduler må du erstatte med samme type batterimoduler.

Hvis disse instruksjonene ikke følges kan det føre til fare på utstyret og mindre eller moderat personskade.

Merk: Batteriet lades til 90 % av full kapasitet i løpet av de første timene med drift på nettstrøm. Ikke forvent full driftskapasitet under den første oppladningstiden.

Batterimodul	UPS	XLBP
APCRBC152	SRT3000XLx/SRT3000RMLx	SRT96BP/SRT96RMBP
APCRBC141	SRT2200XLx/SRT2200RMLx	SRT72BP/SRT72RMBP

UPS-modellene SRT2200XLx/SRT2200RMLx/SRT3000XLx/SRT3000RMLx

1

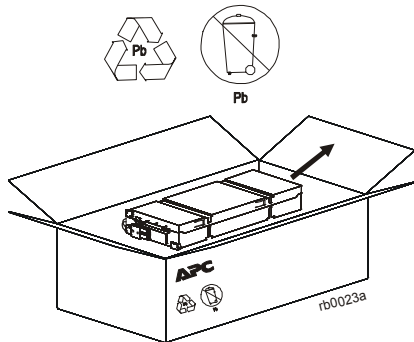

2

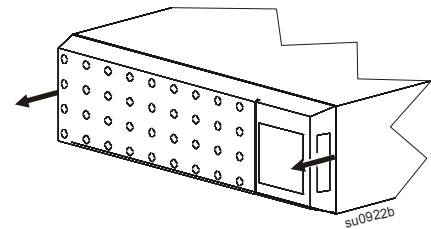

3

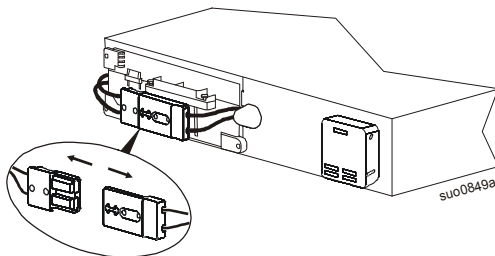

4

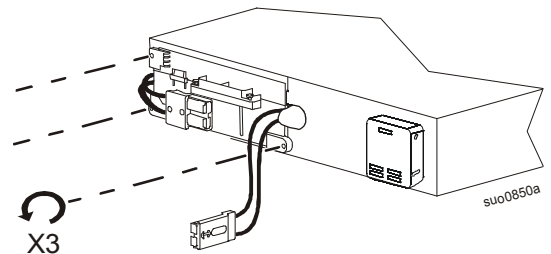

5 APCRBC141

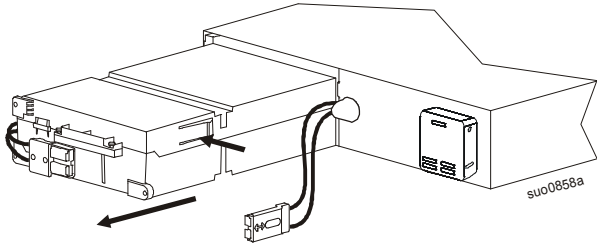

APCRBC152

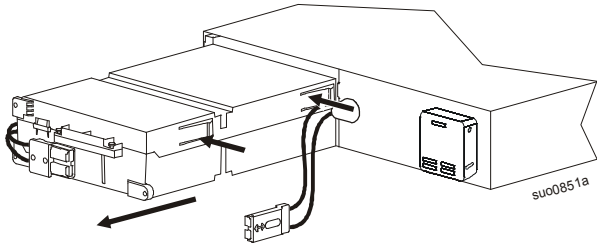

6

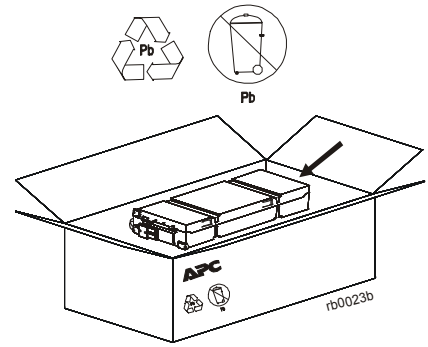

7 APCRBC141

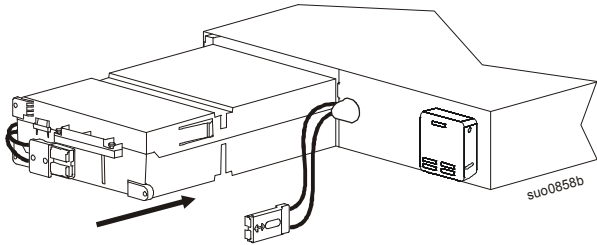

8

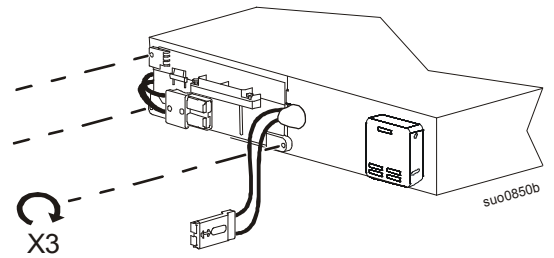

APCRBC152

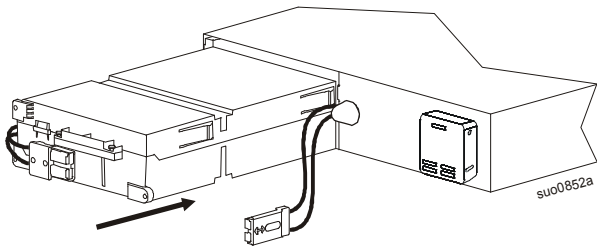

9

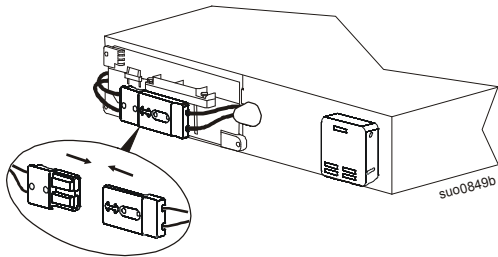

10

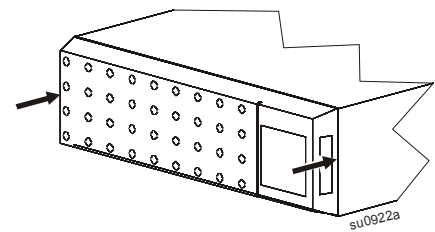

SRT72BP/SRT72RMBP/SRT96BP/SRT96RMBP eksterne batteripakker

1

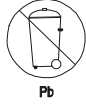

x2 bokser
2 stk. batterimoduler

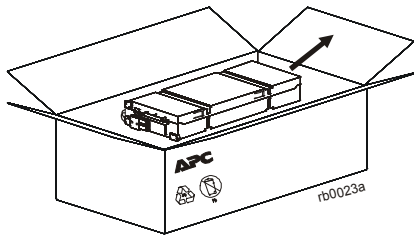

2

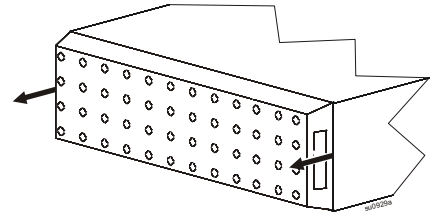

3

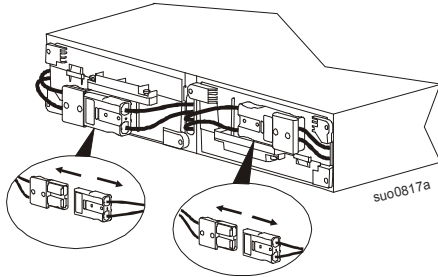

4

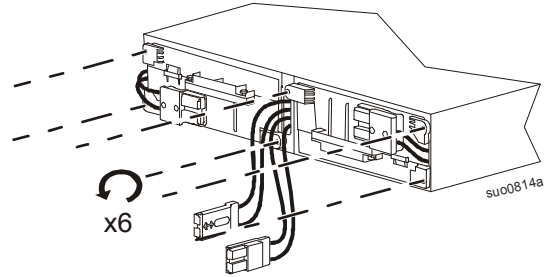

5

APCRBC141

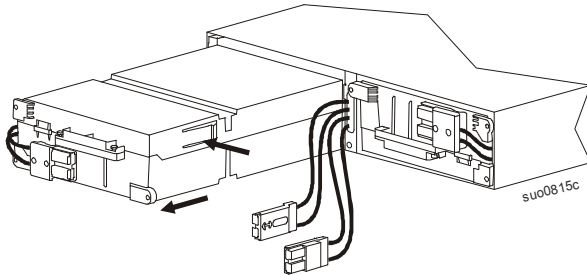

6

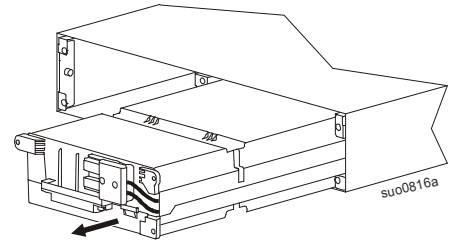

APCRBC152

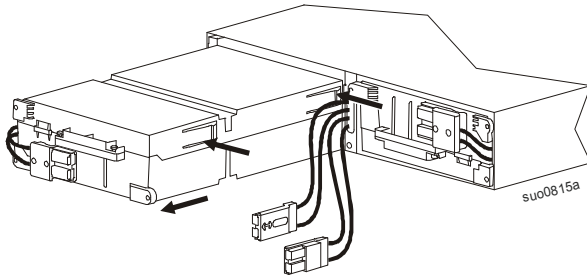

7

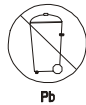

x2 bokser
2 stk. batterimoduler

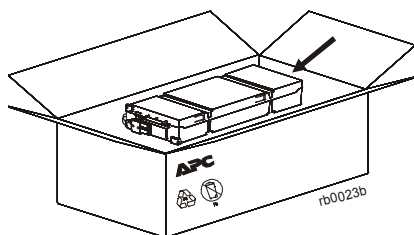

8

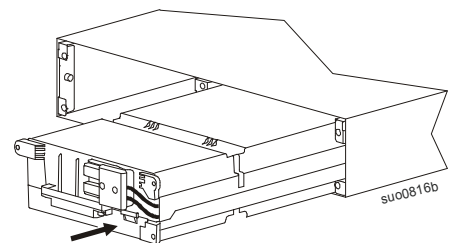

9 APCRBC141

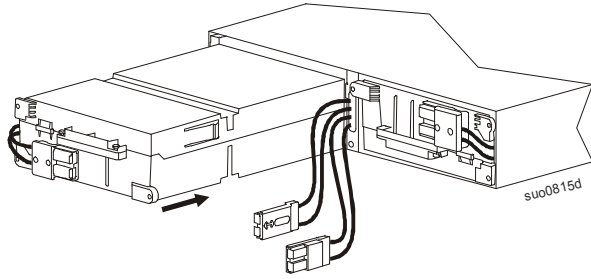

10

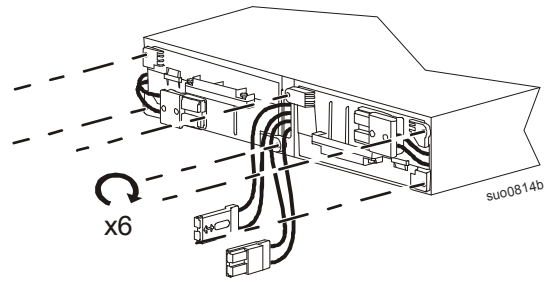

APCRBC152

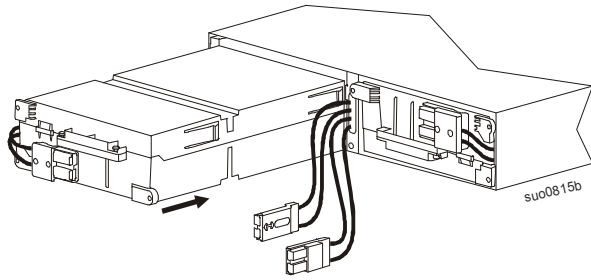

11

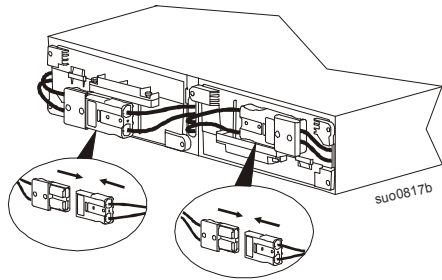

12

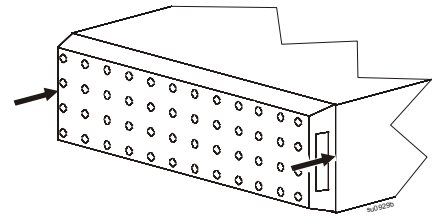

Tilbakestill monteringsdato for batteri

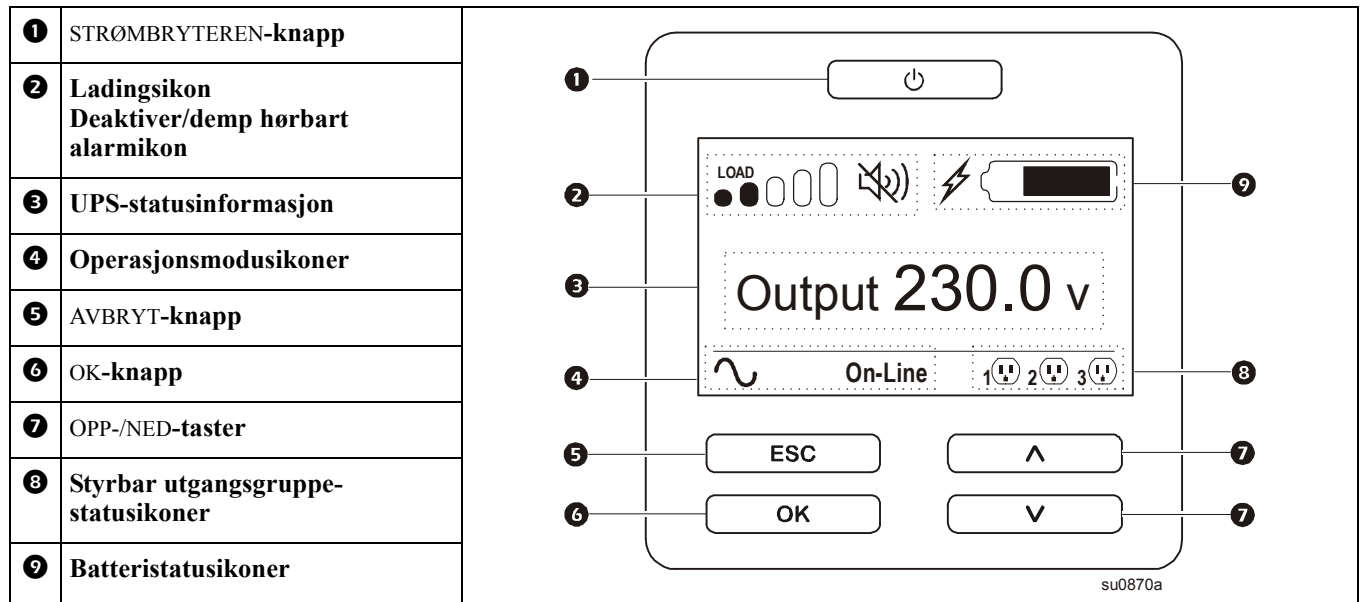

Batterimonteringsdatoen vises på grensesnittet på skjermen innen to minutter etter at batteriet er montert. Hvis monteringsdatoen ikke vises på grensesnittet på skjermen, kan du bruke OPP-/NED-piltastene til å navigere til **Konfigureringsmeny > Batteri** og angi riktig **Monteringsdato**.

Når det nye batteriet (RBC), er ladet til full kapasitet, utfører du en **Selvttest** og en **Kjøretid-kalibreringstest**.

Informasjon om kundestøtte og garanti er tilgjengelig på APCs nettsted www.apc.com.