

Jabra GN

MANUEL
UTILISATEUR



ENGAGE 45 SE

L'innovation qui rythme votre vie

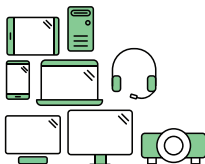

Say hello to a more sustainable product

IT products are associated with a wide range of sustainability risks throughout their life cycle. Human rights violations are common in the factories. Harmful substances are used both in products and their manufacture. Products can often have a short lifespan because of poor ergonomics, low quality and when they are not able to be repaired or upgraded.

This product is a better choice. It meets all the criteria in TCO Certified, the world's most comprehensive sustainability certification for IT products. Thank you for making a responsible product choice, that help drive progress towards a more sustainable future!

Criteria in TCO Certified have a life-cycle perspective and balance environmental and social responsibility. Conformity is verified by independent and approved verifiers that specialize in IT products, social responsibility or other sustainability issues. Verification is done both before and after the certificate is issued, covering the entire validity period. The process also includes ensuring that corrective actions are implemented in all cases of factory non-conformities. And last but not least, to make sure that the certification and independent verification is accurate, both TCO Certified and the verifiers are reviewed regularly.

Want to know more?

Read information about TCO Certified, full criteria documents, news and updates at [tcocertified.com](https://www.tcocertified.com). On the website you'll also find our Product Finder, which presents a complete, searchable listing of certified products.

Plus d'infos sur la politique de développement durable
de Jabra sur [jabra.com/about/sustainability](https://www.jabra.com/about/sustainability)

© 2024 GN Audio A/S. Tous droits réservés. Jabra® est une
marque de GN Audio A/S.

Fabriqué en Chine

MODÈLE : Modèle : WHB051BS
WHB050HS
WHB051HS



Déclaration de conformité disponible sur
www.jabra.com/doc

1. Bienvenue !.....	6
2. Contenu de la boîte.....	7
2.1 Version stéréo	
2.2 Version mono	
2.3 Version convertible	
2.4 Accessoires optionnels	
3. Instructions de port	11
3.1 Micro-casque stéréo/mono	
3.2 Micro-casque convertible	
3.3 Comment changer l'EarGel du micro-casque convertible	
3.4 Comment ajuster le contour d'oreille du micro-casque convertible	
3.5 Comment changer le style de maintien du micro-casque convertible	
4. Première utilisation.....	16
4.1 Connexion à un téléphone fixe avec port micro-casque	
4.2 Connexion à un téléphone fixe sans port micro-casque	
4.3 Rangement et recharge du micro-casque	
5. Vue d'ensemble de la base.....	20
5.1 LED de statut de la base	
5.2 Comment régler le volume du microphone pour les appels sur le téléphone fixe	

5.3	Comment trouver une tonalité pour les téléphones fixes	
6.	Jabra Direct.....	24
6.1	Mise à jour du firmware	
7.	Instruction d'utilisation	26
7.1	Vue d'ensemble du micro-casque stéréo/mono	
7.2	Présentation du micro-casque convertible	
7.3	LED de statut	
7.4	Principales fonctions d'appel	
7.5	Conférences téléphoniques	
7.6	Transférer un appel du téléphone fixe vers le micro-casque	
7.7	Transférer un appel du téléphone fixe vers le micro-casque	
7.8	Comment changer la langue des notifications vocales	
7.9	Comment ajouter un nouveau micro-casque principal	
7.10	Comment réinitialiser la base	
7.11	Comment réinitialiser le micro-casque	
8.	Comment modifier les paramètres.....	38
9.	Support.....	40
9.1	FAQ	
9.2	Comment entretenir votre appareil	
9.3	Accessoires de remplacement	

1. Bienvenue !

Merci d'avoir acheté le Jabra Engage 45 SE. Nous espérons que celui-ci vous donnera entière satisfaction.

Jabra Engage 45 SE - Fonctionnalités

- **Micro-casque DECT le plus léger au monde**
18 grammes (convertible)
- **Évitez les perturbations**
Voyant Busylight intégré
- **Autonomie d'une journée complète**
Jusqu'à 13 heures de temps de conversation (stéréo/mono)
Jusqu'à 9 heures de temps de conversation (convertible)
- **Prend les appels où que vous soyez dans le bureau**
Portée allant jusqu'à 150 mètres (stéréo/mono)
Portée allant jusqu'à 100 mètres (convertible)
- **Appels confidentiels sécurisés**
Chiffrement DECT AES 256 bits

2. Contenu de la boîte

Le Jabra Engage 45 SE est proposé dans l'une des trois versions suivantes : stéréo, mono et convertible.

2.1 Version stéréo

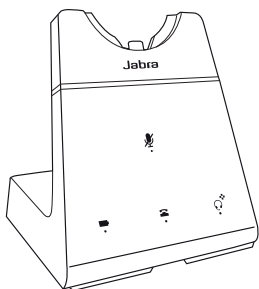

Base



Micro-casque stéréo



Alimentation
électrique

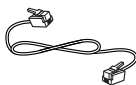

Câble du
téléphone

2.2 Version mono

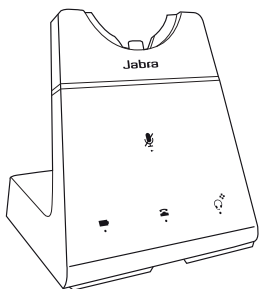

Base

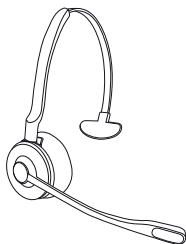

Micro-casque mono



Alimentation
électrique

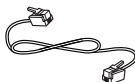

Câble du
téléphone

2.3 Version convertible

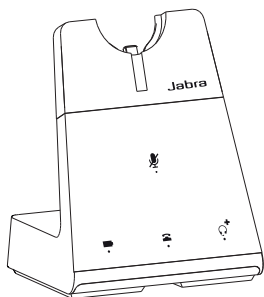

Base

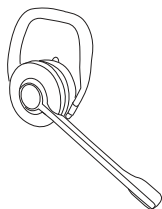

Micro-casque convertible

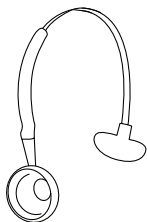

Serre-tête



Contour d'oreille

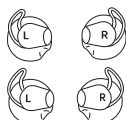

EarGels

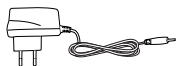

Alimentation électrique

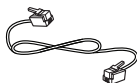

Câble du téléphone

2.4 Accessoires optionnels

Accessoires optionnels disponibles sur jabra.com/accessories

Tour de nuque pour micro-casque mono

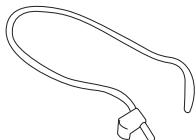

Tour de nuque pour micro-casque convertible

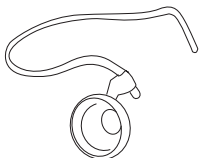

Décrocheur de combiné GN1000



Adaptateur EHS Jabra



3. Instructions de port

3.1 Micro-casque stéréo/mono

Vous pouvez porter le micro-casque avec le microphone du côté gauche ou droit.

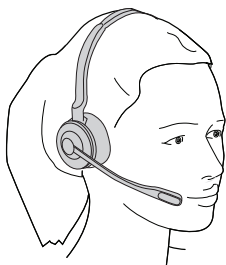

3.2 Micro-casque convertible

Vous pouvez porter le micro-casque sur l'oreille gauche ou droite.

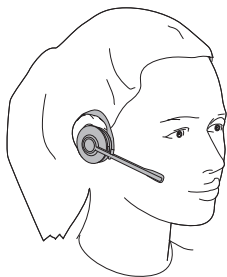

3.3 Comment changer l'EarGel du micro-casque convertible

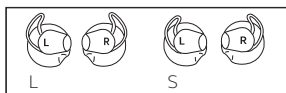

D

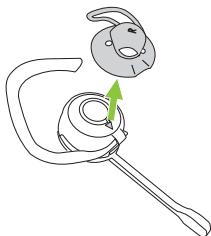

G

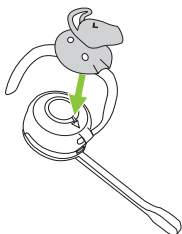

3.4 Comment ajuster le contour d'oreille du micro-casque convertible

1. Ajustez le contour d'oreille en fonction de la forme de votre oreille.

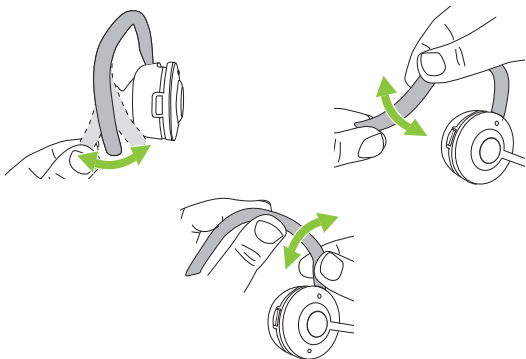

2. Mettez le micro-casque sur votre oreille.

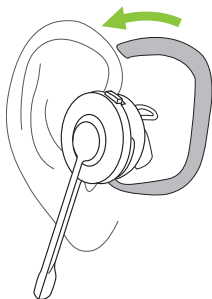

3. Pointez le microphone vers votre bouche.

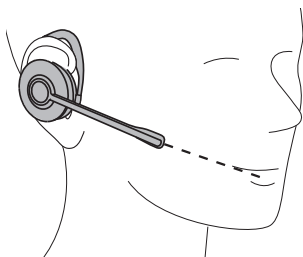

4. Le contour d'oreille doit être bien placé à l'arrière de l'oreille, sans espace. Ajustez-le si nécessaire.

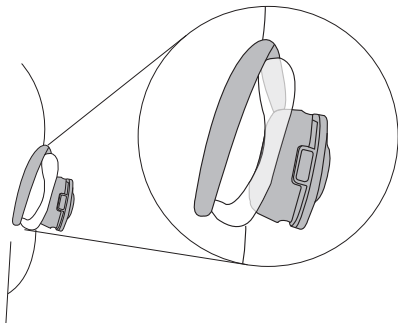

3.5 Comment changer le style de maintien du micro-casque convertible

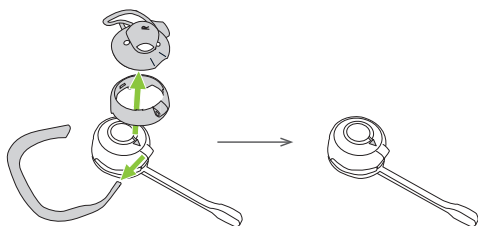

Serre-tête

Tour de nuque

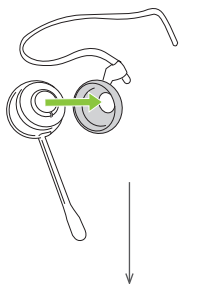
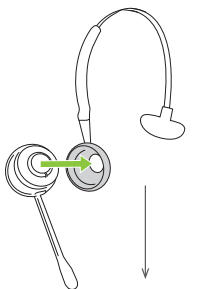

4. Première utilisation

Connectez le téléphone



Branchez l'alimentation électrique



Placez le micro-casque sur sa base
puis rechargez-le



Faites un test en appelant le
téléphone connecté



Mettez le micro-casque



Répondez à l'appel du téléphone

**Votre Engage est à présent prêt
à être utilisé**

4.1 Connexion à un téléphone fixe avec port micro-casque

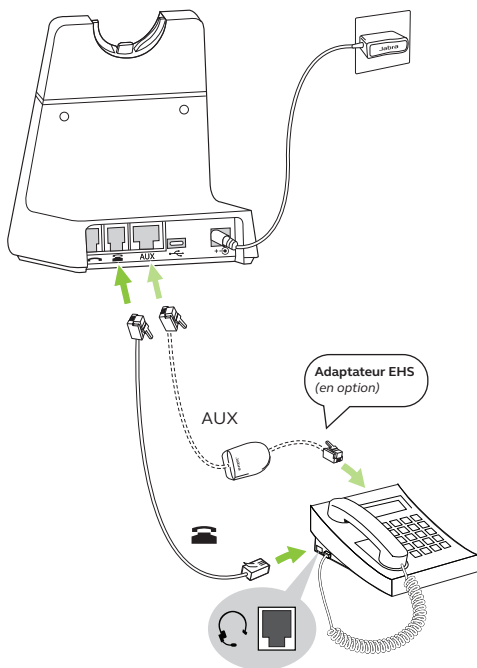

Remarque : La connexion USB-C est utilisée uniquement pour la configuration des paramètres et la mise à jour du firmware.

4.2 Connexion à un téléphone fixe sans port micro-casque

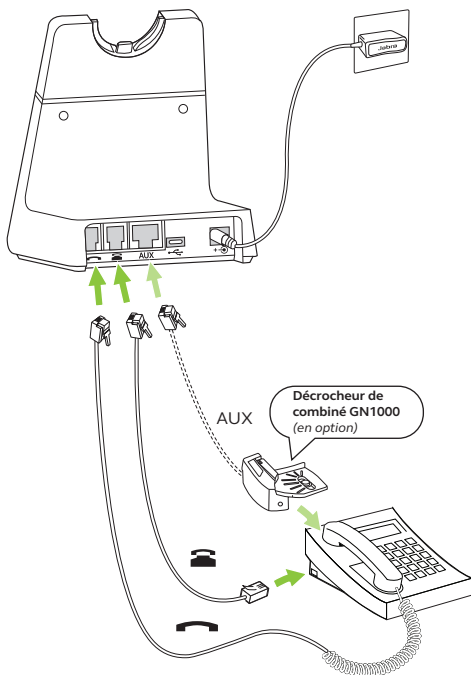

Remarque : La connexion USB-C est utilisée uniquement pour la configuration des paramètres et la mise à jour du firmware.

4.3 Rangement et recharge du micro-casque

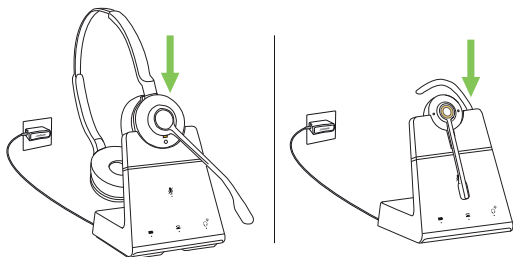

Le micro-casque se recharge lorsqu'il est placé sur une base connectée à une alimentation électrique. La LED de statut du micro-casque et l'icône de la batterie de la base clignotent pour indiquer que le micro-casque est en charge.

Les micro-casques stéréo/mono affichent une autonomie de pile allant jusqu'à 13 heures, et le micro-casque convertible jusqu'à 9 heures.

Il faut compter environ 1,5 heure pour recharger entièrement tous les micro-casques. Comptez environ 30 minutes pour recharger la batterie à 40 %.

5. Vue d'ensemble de la base

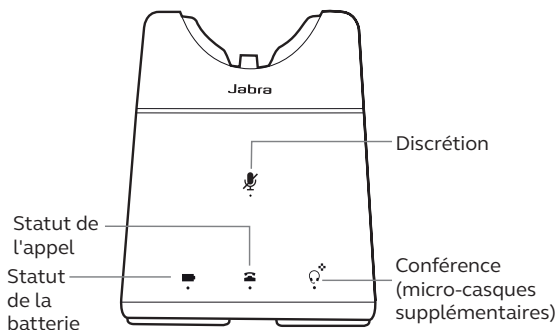

5.1 LED de statut de la base

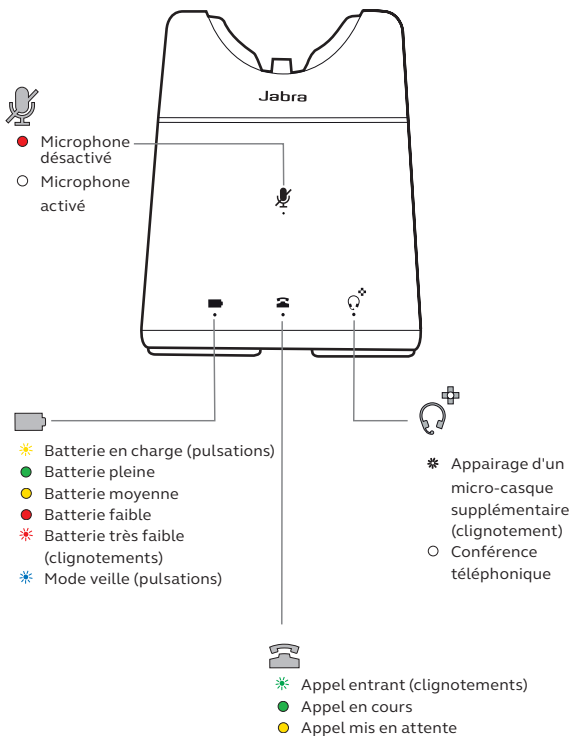

5.2 Comment régler le volume du microphone pour les appels sur le téléphone fixe

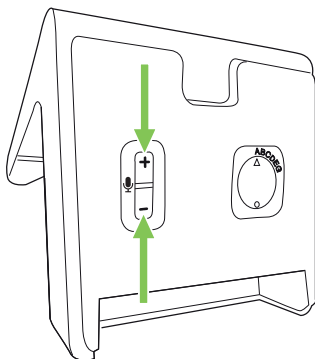

Pour régler le volume du microphone du téléphone fixe, appuyez sur les boutons $+$ ou $-$ situés sur la partie inférieure de la base.

5.3 Comment trouver une tonalité pour les téléphones fixes

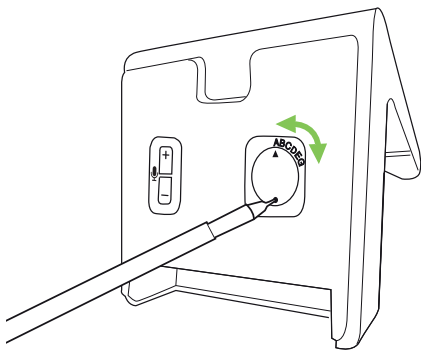

Si vous n'entendez pas de tonalité dans votre téléphone fixe, vous devrez éventuellement changer le réglage de l'interrupteur de tonalité.

L'interrupteur de tonalité se trouve sur la partie inférieure de la base. Utilisez un objet pointu pour passer d'un réglage à l'autre jusqu'à ce que vous entendiez une tonalité dans le micro-casque. Le réglage par défaut est A.

6. Jabra Direct

Jabra Direct est un logiciel gratuit conçu pour prendre en charge, gérer et optimiser les fonctionnalités de vos solutions audio Jabra, lorsque celles-ci sont connectées à un ordinateur.



Téléchargement via jabra.com/direct

6.1 Mise à jour du firmware

Jabra Direct vous prévient lorsqu'une mise à jour du firmware est disponible, si votre appareil est connecté à un ordinateur.

Pour mettre à jour le firmware, connectez votre appareil à votre ordinateur à l'aide d'un câble USB-C (non fourni).

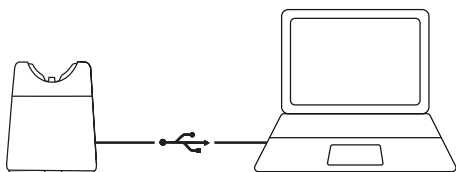

7. Instruction d'utilisation

7.1 Vue d'ensemble du micro-casque stéréo/mono

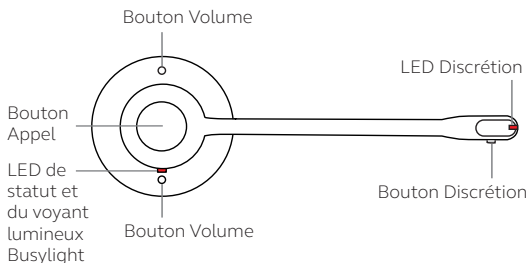

7.2 Présentation du micro-casque convertible

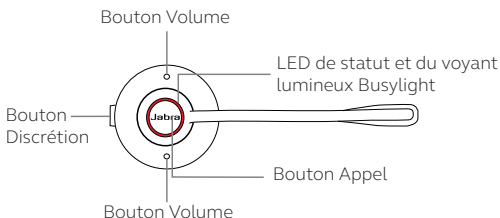

7.3 LED de statut

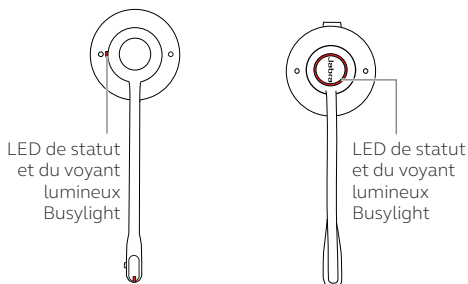

Modèle stéréo/mono

Modèle convertible



-  Voyant lumineux Busylight
-  Appel entrant
-  Le micro-casque s'allume
-  Le micro-casque s'éteint
-  Micro-casque entièrement rechargé
-  Micro-casque en cours de charge
-  Mise à jour du firmware
-  Appairage DECT
-  DECT connecté

7.4 Principales fonctions d'appel

Fonction	Action
Allumer	Appuyez sur le bouton Appel du micro-casque ou retirez le micro-casque de la base
Éteindre	Appuyez pendant 5 secondes sur le bouton Appel
Répondre à un appel	Appuyez sur le bouton Appel , retirez le micro-casque de la base ou appuyez sur l'icône  de la base
Terminer un appel	Appuyez sur le bouton Appel , retirez le micro-casque de la base ou appuyez sur l'icône  de la base
Rejeter un appel	Appuyez deux fois sur le bouton Appel ou appuyez sur l'icône  de la base

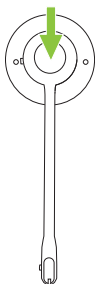

Appuyez sur les boutons **Volume**.

Régler le volume

Le micro-casque convertible utilise un capteur de mouvements pour détecter le bouton Volume + et le bouton Volume - en fonction de l'orientation du micro-casque



Basculer le voyant lumineux Busylight

Appuyez simultanément sur les deux boutons **Volume**

Accéder au menu des paramètres à guidage vocal

Appuyez simultanément et pendant 3 secondes sur les deux boutons **Volume**

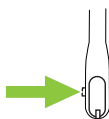

Désactiver/
Activer le microphone

Appuyez sur le bouton **Discrétion** (micro-casque stéréo/mono)

Par défaut, la LED Discrétion du micro s'allume en rouge lorsque l'appareil est en mode discrétion

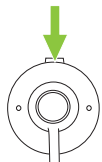

Désactiver/
Activer le microphone

Appuyez sur le bouton **Discrétion** (micro-casque convertible)

7.5 Conférences téléphoniques

Ajouter un/des micro-casque(s) à une conférence téléphonique

Vous pouvez connecter jusqu'à trois micro-casques supplémentaires à une base pour conférence téléphonique. Le micro-casque principal doit être en mode appel pour ajouter des micro-casques supplémentaires à la conférence.

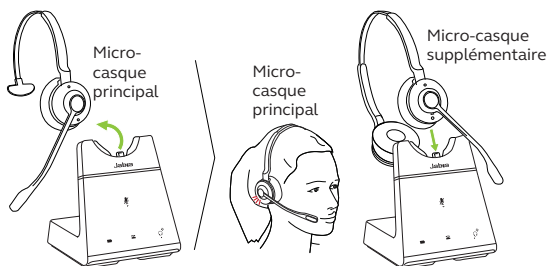

1. Retirez le micro-casque principal de la base.
2. Placez un nouveau micro-casque sur la base. Celui-ci tentera de s'appairer avec la base.
3. Vous entendez une notification vocale dans le micro-casque principal. Appuyez sur le bouton **Appel** du micro-casque principal pour ajouter le micro-casque supplémentaire à la conférence. Le son est à présent partagé par les micro-casques.

Par défaut, le micro-casque supplémentaire est en mode discrétion.

Vous pouvez utiliser n'importe quel micro-casque Jabra Engage SE DECT pouvant être placé sur la base pour les conférences téléphoniques.

Terminer ou quitter une conférence téléphonique

Pour terminer l'appel pour tous les micro-casques, appuyez sur le bouton **Appel** du micro-casque principal ou placez le micro-casque principal sur la base.

L'utilisateur d'un micro-casque supplémentaire peut quitter la conférence en appuyant sur le bouton **Appel** de son micro-casque ou en plaçant celui-ci sur la base du micro-casque principal (mais pas sur la base du micro-casque supplémentaire) La conférence audio continue pour les utilisateurs des autres micro-casques.

Mode conférence permanent

Par défaut, la conférence téléphonique se termine pour tous les autres micro-casques lorsque l'appel prend fin.

Il est possible de poursuivre la conférence avec les micro-casques supplémentaires jusqu'à ce que le micro-casque principal soit placé sur la base. Pour ce faire, vous devrez modifier ce paramètre dans Jabra Direct.

7.6 Transférer un appel du téléphone fixe vers le micro-casque

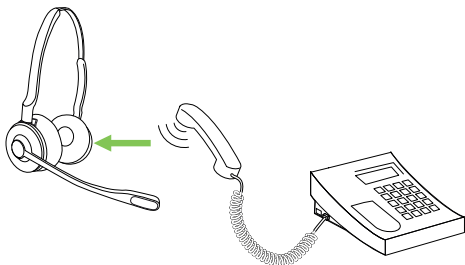

Pour transférer un appel, retirez le micro-casque de la base ou appuyez sur le bouton **Appel** du micro-casque. L'audio de l'appel sera transféré du combiné du téléphone fixe vers le micro-casque.

Si nécessaire, appuyez sur le bouton micro-casque du téléphone fixe et ne raccrochez pas le combiné avant la fin de l'appel.

7.7 Transférer un appel du téléphone fixe vers le micro-casque

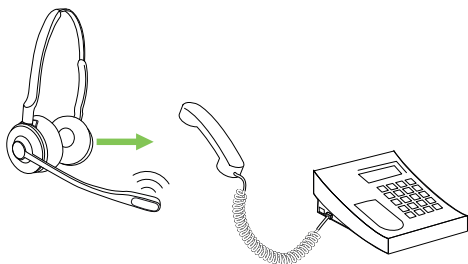

Pour transférer un appel du micro-casque vers un téléphone fixe, prenez le combiné du téléphone fixe puis placez le micro-casque sur la base.

L'audio de l'appel sera transféré du micro-casque vers le téléphone fixe si la base est branchée au port combiné du téléphone fixe. Autrement, appuyez sur le bouton micro-casque du téléphone fixe.

7.8 Comment changer la langue des notifications vocales

Les notifications vocales du micro-casque sont proposées en 5 langues : français, anglais, allemand, espagnol et japonais.

Pour changer la langue :

1. Lorsque vous n'êtes pas en conversation, appuyez pendant 3 secondes sur les deux boutons de **volume** du micro-casque pour accéder au menu des paramètres à guidage vocal. Le premier réglage disponible est la langue des notifications vocales.
2. Appuyez sur le bouton **Volume +** ou **Volume -** pour faire défiler les langues disponibles.
3. Appuyez sur le bouton **Appel** pour accepter la langue.
4. Appuyez pendant 3 secondes sur les deux boutons du **volume** du micro-casque pour quitter le menu des paramètres à guidage vocal. La base se réinitialise et le nouveau réglage est enregistré.

Vous pouvez également changer la langue dans Jabra Direct.

7.9 Comment ajouter un nouveau micro-casque principal

Vous ne pouvez associer qu'un seul micro-casque principal pour chaque base. L'ajout d'un nouveau micro-casque principal entraîne le remplacement du micro-casque principal actuel. Il existe trois méthodes pour ajouter un nouveau micro-casque principal à la base :

A) Si le micro-casque principal actuel est hors de portée de la base ou éteint, placez le nouveau micro-casque sur la base. Celui-ci deviendra le nouveau micro-casque principal. La LED de statut du micro-casque sur la base clignote pour indiquer que le nouveau micro-casque est devenu le micro-casque principal.

B) Si le micro-casque principal actuel est dans la portée de la base ou est allumé, et si la base n'est pas utilisée pour un appel, placez le nouveau micro-casque sur la base et appuyez pendant 1 seconde sur le bouton **Appel**, jusqu'à ce que la LED de statut du micro-casque clignote pour indiquer que le nouveau micro-casque est devenu le micro-casque principal.

C) Si la fonction d'**appairage simplifié** a été activée dans Jabra Direct et le micro-casque principal actuel n'est pas utilisé pour un appel, placez simplement le nouveau micro-casque sur la base. Celui-ci deviendra le nouveau micro-casque principal. La LED de statut du micro-casque sur la base clignote pour indiquer que le nouveau micro-casque est devenu le micro-casque principal.

7.10 Comment réinitialiser la base

La base peut être réinitialisée avec Jabra Direct.

Pour réinitialiser manuellement la base, appuyez simultanément et pendant 3 secondes sur les boutons **Volume +** et **Volume -** situés sous la base, jusqu'à ce que les LED de la base s'allument.

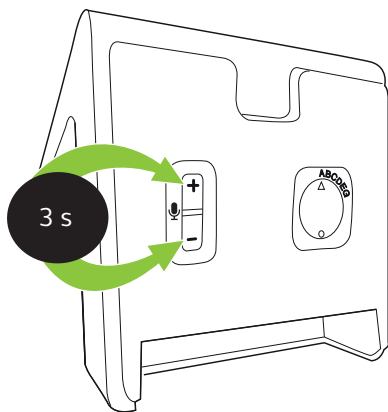

7.11 Comment réinitialiser le micro-casque

Le micro-casque peut être réinitialisé avec Jabra Direct.

Pour réinitialiser manuellement le micro-casque, appuyez simultanément et pendant 3 secondes sur les boutons **Appel** et **Volume +**, jusqu'à ce que la LED de statut clignote en rose.

Une fois la réinitialisation terminée, le micro-casque passe automatiquement en mode appairage. Placez le micro-casque sur la base pour terminer l'appairage.

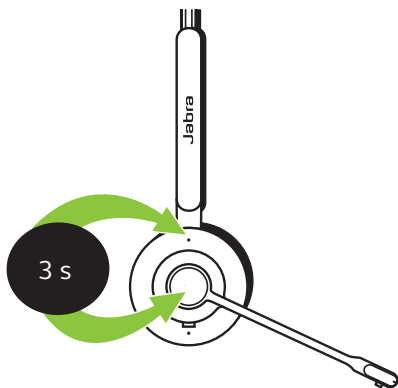

8. Comment modifier les paramètres

Vous pouvez modifier les paramètres du micro-casque et du téléphone à l'aide du menu des paramètres à guidage vocal.

Autrement, vous pouvez modifier tous les paramètres à l'aide de Jabra Direct lorsque vous connectez la base à votre ordinateur à l'aide d'un câble USB-C (non fourni).

Jabra Direct est téléchargeable sur jabra.com/direct.

Navigation dans le menu



Accéder au menu des paramètres à guidage vocal

Appuyez simultanément et pendant 3 secondes sur les boutons **Volume +** et **Volume -**

Parcourir les options de paramètres

Appuyez sur le bouton **Volume +** ou **Volume -**

Quitter le menu des paramètres à guidage vocal

Appuyez simultanément et pendant 2 secondes sur les boutons **Volume +** et **Volume -**

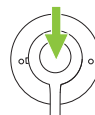

Valider l'option de réglage

Appuyez sur le bouton **Appel** pour accepter l'option de réglage annoncée. Vous passerez au réglage suivant

Paramètres

Langue des notifications vocales

Sélectionnez la langue vocale du micro-casque dans une liste de 5 langues

Notifications vocales

Sélectionnez pour activer les notifications vocales

Tonalité de rappel du mode discrétion

Sélectionnez pour utiliser un rappel audio périodique lorsque le microphone est en mode silencieux

Portée ou densité

Sélectionnez si la base doit être optimisée pour une portée ou une densité améliorée

Type de décroché

Sélectionnez le type de décroché

9. Support

9.1 FAQ

Consulter la FAQ sur jabra.com/support

9.2 Comment entretenir votre appareil

- Il est recommandé de conserver le micro-casque à une température comprise entre -5 °C et +45 °C.
- Ne rangez pas le micro-casque pendant des périodes prolongées sans le recharger (max. trois mois).
- Si le micro-casque ou la base se salit, il est recommandé de le/la nettoyer à l'aide d'un chiffon doux et non pelucheux ayant été préalablement humidifié avec de l'eau propre.

9.3 Accessoires de remplacement

Vous pouvez acheter des accessoires de remplacement ou supplémentaires sur jabra.com/accessories.