

SAMSUNG









USER MANUAL

HW-MS550

SAFETY INFORMATION

SAFETY WARNINGS

TO REDUCE THE RISK OF ELECTRIC SHOCK, DO NOT REMOVE THE COVER (OR BACK). NO USER-SERVICEABLE PARTS ARE INSIDE. REFER SERVICING TO QUALIFIED SERVICE PERSONNEL.

	<p style="text-align: center;">CAUTION RISK OF ELECTRIC SHOCK. DO NOT OPEN.</p>	
	<p>This symbol indicates that high voltage is present inside. It is dangerous to make any kind of contact with any internal part of this product.</p>	
	<p>This symbol indicates that this product has included important literature concerning operation and maintenance.</p>	
	<p>Class II product : This symbol indicates that a safety connection to electrical earth (ground) is not required.</p>	
	<p>AC voltage : Rated voltage marked with this symbol is AC voltage.</p>	
	<p>DC voltage : Rated voltage marked with this symbol is DC voltage.</p>	
	<p>Caution. Consult Instructions for use : This symbol instructs the user to consult the user manual for further safety related information.</p>	

WARNING

- To reduce the risk of fire or electric shock, do not expose this appliance to rain or moisture.
- To prevent injury, this apparatus must be securely attached to the floor/wall in accordance with the installation instructions.

CAUTION

- Do not expose this apparatus to dripping or splashing. Do not put objects filled with liquids, such as vases, on the apparatus.
- To turn this apparatus off completely, you must pull the power plug out of the wall socket. Consequently, the power plug must be easily and readily accessible at all times.

CAUTION (for Canada)

This equipment complies with Industry Canada licence-exempt RSS standard(s). Operation is subject to the following two conditions: (1) this device may not cause interference, and (2) this device must accept any interference, including interference that may cause undesired operation of the device.

This device and its antenna(s) must not be co-located or operation in conjunction with any other antenna or transmitter.

This device may automatically discontinue transmission if there is no information to transmit, or an operational failure. Note that this is not intended to prohibit the transmission of control or signaling information or the use of repetitive codes where required by the technology.

This Class B digital apparatus complies with Canadian ICES-003.

Radiation Exposure Statement

This equipment complies with IC RSS-102 radiation exposure limits set forth for an uncontrolled environment.

This equipment should be installed and operated with minimum distance 20 cm between the radiator & your body.

Important Safety Instructions

Read these operating instructions carefully before using the unit. Follow all the safety instructions listed below. Keep these operating instructions handy for future reference.

1. Read these instructions.
2. Keep these Instructions.
3. Heed all warnings.
4. Follow all instructions.
5. Do not use this apparatus near water.
6. Clean only with dry cloth.
7. Do not block any ventilation openings. Install in accordance with the manufacturer's instructions.
8. Do not install near any heat sources such as radiators, heat registers, stoves, or other apparatus (including amplifiers) that produce heat.
9. Do not defeat the safety purpose of the polarized or grounding-type plug. A polarized plug has two blades with one wider than the other. A grounding type plug has two blades and a third grounding prong. The wide blade or the third prong are provided for your safety. If the provided plug does not fit into your outlet, consult an electrician for replacement of the obsolete outlet.

10. Protect the power cord from being walked on or pinched particularly at plugs, convenience receptacles, and the point where they exit from the apparatus.
11. Only use attachments/accessories specified by the manufacturer.
12. Use only with the cart, stand, tripod, bracket, or table specified by the manufacturer, or sold with the apparatus. When a cart is used, use caution when moving the cart/apparatus combination to avoid injury from tip-over.
13. Unplug this apparatus during lightning storms or when unused for long periods of time.
14. Refer all servicing to qualified service personnel. Servicing is required when the apparatus has been damaged in any way, such as power-supply cord or plug is damaged, liquid has been spilled or objects have fallen into the apparatus, the apparatus has been exposed to rain or moisture, does not operate normally, or has been dropped.



PRECAUTIONS

1. Ensure that the AC power supply in your house complies with the power requirements listed on the identification sticker located on the back of your product. Install your product horizontally, on a suitable base (furniture), with enough space around it for ventilation (3~4 inches). Make sure the ventilation slots are not covered. Do not place the unit on amplifiers or other equipment which may become hot. This unit is designed for continuous use. To fully turn off the unit, disconnect the AC plug from the wall outlet. Unplug the unit if you intend to leave it unused for a long period of time.
2. During thunderstorms, disconnect the AC plug from the wall outlet. Voltage peaks due to lightning could damage the unit.
3. Do not expose the unit to direct sunlight or other heat sources. This could lead to overheating and cause the unit to malfunction.
4. Protect the product from moisture (i.e. vases), and excess heat (e.g. a fireplace) or equipment creating strong magnetic or electric fields. Unplug the power cable from the AC wall socket if the unit malfunctions. Your product is not intended for industrial use. It is for personal use only. Condensation may occur if your product has been stored in cold temperatures. If transporting the unit during the winter, wait approximately 2 hours until the unit has reached room temperature before using.
5. The battery used with this product contains chemicals that are harmful to the environment. Do not dispose of the battery in the general household trash. Do not expose the battery to excess heat, direct sunlight, or fire. Do not short circuit, disassemble, or overheat the battery. Danger of explosion if the battery is replaced incorrectly. Replace only with the same or equivalent type.

ABOUT THIS MANUAL

The user manual has two parts: this simple paper USER MANUAL and a detailed FULL MANUAL you can download.



USER MANUAL

See this manual for safety instructions, product installation, components, connections, and product specifications.



FULL MANUAL

You can access the Full Manual on Samsung's on-line customer support center by scanning the QR code. To see the manual on your PC or mobile device, download the manual in document format from the website. (<http://www.samsung.com/support>)

Design, specifications and App screen are subject to change without prior notice.

CONTENTS

01	Checking the Components	2
	Inserting Batteries before using the Remote Control (AA batteries X 2)	2
02	Product Overview	3
	Front Panel / Right Side Panel of the Soundbar	3
	Bottom Panel of the Soundbar	3
03	Connecting the Soundbar	4
	Connecting Electrical Power	4
04	Connecting to your TV	5
	Method 1. Connecting with a Cable	5
	– Connecting using an Optical Cable	5
	– Connecting a TV using an HDMI Cable	6
	Method 2. Connecting Wirelessly	7
	– Connecting a TV via Bluetooth	7
	– Connecting via Wi-Fi	8
05	Connecting an External Device	11
	Connecting using an Optical or Analog Audio (AUX) Cable	11
	Connecting using an HDMI Cable	12
06	Connecting a USB	13

07	Connecting a Mobile Device	14
	Method 1. Connecting via Bluetooth	14
	Method 2. Connecting via Wi-Fi (Wireless Network)	15
08	Using the Remote Control	17
	How to Use the Remote Control	17
	Adjusting the Soundbar volume with a TV remote control	19
09	Software Update	20
10	Installing the Wall Mount	20
	Installation Precautions	20
	Wallmount Components	20
	Assembling the Holder-Cable	22
11	Troubleshooting	23
12	License	24
13	Open Source License Notice	24
14	Important Notes About Service	25
15	Specifications and Guide	25
	Specifications	25

01 CHECKING THE COMPONENTS

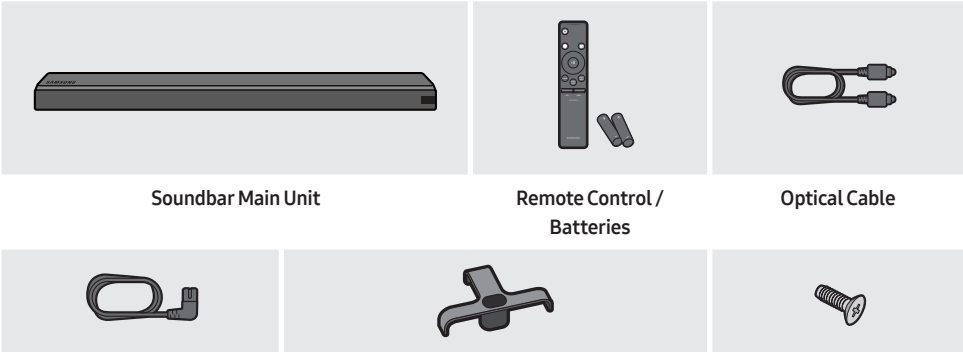

- For Soundbar wall mounting components, see page 20.
- See page 22 for instructions on how to use the **Holder-Cable**.
- To purchase additional components or optional cables, contact a Samsung Service Center or Samsung Customer Care.

Inserting Batteries before using the Remote Control (AA batteries X 2)

Slide the battery cover in the direction of the arrow until it is completely removed. Insert 2 AA batteries (1.5V) oriented so that their polarity is correct. Slide the battery cover back into position.

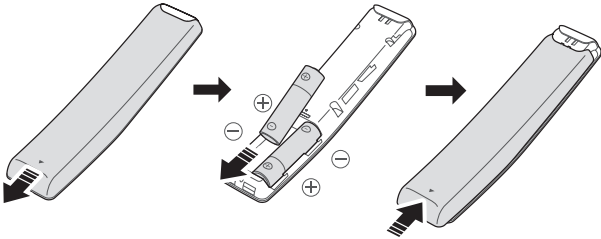

02 PRODUCT OVERVIEW

Front Panel / Right Side Panel of the Soundbar

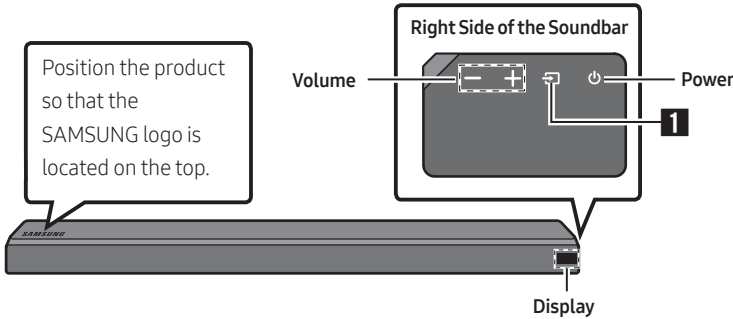

Bottom Panel of the Soundbar

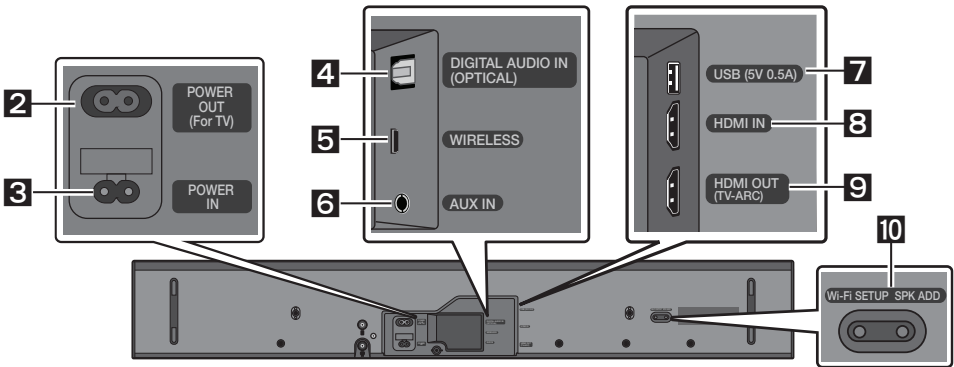

1	Source	Selects the source input mode. (D.IN / AUX / HDMI / WIFI / BT / USB) <ul style="list-style-type: none"> To turn on "BT PAIRING" mode, change the source to "BT" mode, and then press and hold the Source button for more than 5 seconds.
2	POWER OUT (For TV)	Connect the power cord of a Samsung TV connected to the Soundbar and mounted on the wall using a Wall Mount Kit (WMN300SB - not supplied).
3	POWER IN	Connect the Soundbar's AC power cable.
4	D.IN	Connect to the digital (optical) output of an external device.
5	WIRELESS	Attach the wireless dongle that connects the Soundbar to surround speakers and a subwoofer wirelessly. (The surround speaker, subwoofer, and wireless dongle are sold separately.)
6	AUX	Connect to the Analog output of an external device.

7	USB	Connect a USB device here to play music files on the USB device through the Soundbar.
8	HDMI IN	Inputs digital video and audio signals simultaneously using an HDMI cable. Connect to the HDMI output of an external device.
9	HDMI OUT	Connect to the HDMI (ARC) jack on a TV.
10	Wi-Fi SETUP / SPKADD	Connect to a wireless network (Wi-Fi) via the Samsung Multiroom app.

03 CONNECTING THE SOUNDBAR

Connecting Electrical Power

- For more information about the required electrical power and power consumption, refer to the label attached to the product. (Label : Bottom of the Soundbar Main Unit)

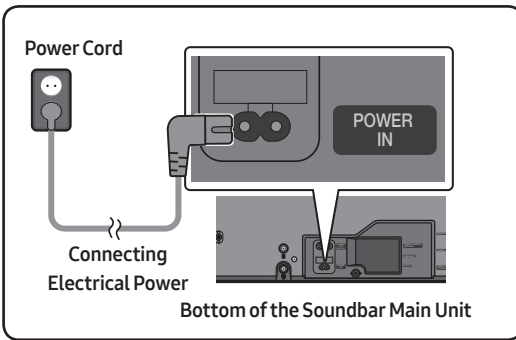

- Connect the supplied power cable to the **POWER IN** jack.

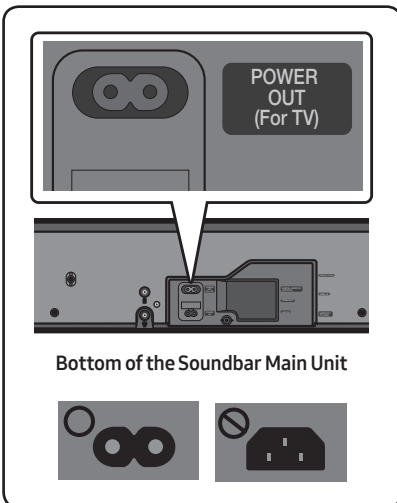

- The **POWER OUT** jack is used to provide power to a Samsung TV mounted on the wall using a Wall Mount Kit (WMN300SB - not supplied).
- The **POWER OUT** jack can connect only to Samsung TVs that use a 2-pin power cord and consume 400 W or less. (Connecting the jack to a device that consumes more than 400 W may damage the Soundbar or cause a malfunction.)

For a list of Samsung TVs that are compatible with the WMN300SB Wall Mount Kit and the **POWER OUT** jack, see the WMN300SB Wall Mount Kit user manual. You can view the manual on line at <http://www.samsung.com/support>.

04 CONNECTING TO YOUR TV

Hear TV sound from your Soundbar through wired or wireless connections.

- When the Soundbar is connected to a selected Samsung TVs, the Soundbar can be controlled using the TV's remote control.
 - When using optical cable, this feature can be supported by 2017 Samsung Smart TVs that support Bluetooth.
 - This function also allows you to use the TV menu to adjust the sound field and various settings as well as the volume and mute.

Method 1. Connecting with a Cable

Connecting using an Optical Cable

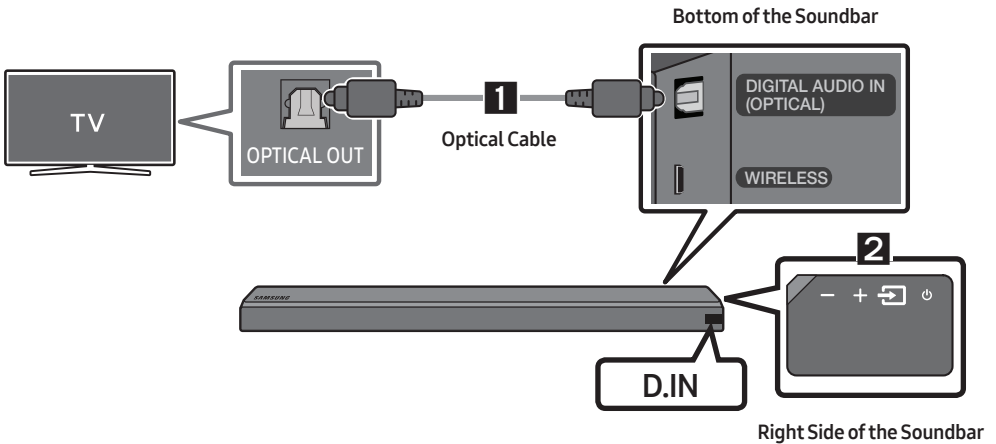

1. Connect the **DIGITAL AUDIO IN (OPTICAL)** jack on the Soundbar to the OPTICAL OUT jack of the TV with a digital optical cable.
2. Press the  (**Source**) button on the right side panel or remote control, and then select the “**D.IN**” mode.

Auto Power Link

Auto Power Link automatically turns on the Soundbar when the TV is turned on.

1. Connect the Soundbar and a TV with a digital optical cable.
2. Press the  (**Source**) button on the right side panel or on the remote control, and then select “**D.IN**”.

Method 2. Connecting Wirelessly



Connecting a TV via Bluetooth

When a TV is connected using Bluetooth, you can hear stereo sound without the hassle of cabling.

- Only one TV can be connected at a time.



The initial connection

1. Press the  (**Source**) button on the right side panel or on the remote control, and then select "BT".
2. Change "BT" to "BT PAIRING".
 - If "BT READY" appears, press and hold the  (**Source**) button on the right side panel of the Soundbar or on the remote control for more than 5 seconds to display "BT PAIRING".
3. Select Bluetooth mode on the TV. (For more information, see the TV's manual.)
4. Select "[AV] Samsung Soundbar MSxxx" from the list on TV's screen.

An available Soundbar is indicated with "Need Pairing" or "Paired" on the TV Bluetooth device list. To connect to the Soundbar, select the message and establish a connection.

 - When the TV is connected, [TV Name] → "BT" appears on the Soundbar's front display.
5. You can now hear TV sound from the Soundbar.

If the device fails to connect

- If the previously connected Soundbar listing (e.g. "[AV] Samsung Soundbar MSxxx") appears in the list, delete it.
- In "BT" mode, press and hold the  (**Source**) button for more than 5 seconds on the right side panel of the Soundbar or on the remote control to switch to "BT PAIRING" mode. Then, select "[AV] Samsung Soundbar MSxxx" from the TV's search list.

What are the BT READY and BT PAIRING statuses?

- **BT READY** : In this mode, you can search for previously connected TVs or connect to the Soundbar from a previously connected mobile device.
- **BT PAIRING** : In this mode, you can connect to a new device. (While in "BT" mode, press and hold the  (**Source**) button for more than 5 seconds on the right side of the Soundbar or on the remote control.)

NOTES

- If asked for a PIN code when connecting a Bluetooth device, enter <0000>.
- In Bluetooth connection mode, the Bluetooth connection will be lost if the distance between the Soundbar and the Bluetooth device exceeds 32.8 ft.
- The Soundbar automatically turns off after 5 minutes in the Ready state.
- The Soundbar may not perform Bluetooth search or connection correctly under the following circumstances:
 - If there is a strong electrical field around the Soundbar.
 - If several Bluetooth devices are simultaneously paired with the Soundbar.
 - If the Bluetooth device is turned off, not in place, or malfunctions.
- Electronic devices may cause radio interference. Devices that generate electromagnetic waves must be kept away from the Soundbar main unit - e.g., microwaves, wireless LAN devices, etc.

Disconnecting the Soundbar from the TV

Press the  (**Source**) button on the right side panel or on the remote control and switch to any mode but “BT”.

- Disconnecting takes time because the TV must receive a response from the Soundbar. (The time required may differ, depending on the TV model.)
- To cancel automatic Bluetooth connection between the Soundbar and TV, press the **▶|| (Play/Pause)** button on the remote control for 5 seconds in “BT READY” status. (Toggle On → Off)

Connecting via Wi-Fi

Pre-connection Checklist

1. Confirm that your **Samsung smart TV was released after 2014**. This function is compatible only with Samsung smart TVs released after 2014.
2. Make sure your **Wireless router (Wi-Fi)** is ready and working.
3. Make sure that the **TV is connected to the Wireless router (your Wi-Fi network)**.



Step 1 : Connecting the Soundbar to Wi-Fi

1. Press the  (**Source**) button on the right side of the Soundbar or on the remote control to select “WIFI” mode.
 - When using selected Samsung TV (2016 or 2017 Samsung smart TVs that support Bluetooth.)
 - If you select “WIFI” mode when the TV is turned on, the TV screen displays a pop-up window providing instructions on how to automatically connect the Soundbar to a wireless router (Wi-Fi). Refer to instructions in the pop-up window of TV.



2. Connect your mobile device (smartphone, tablet etc.) to the Wi-Fi network the TV is connected to.
3. Install and launch the **Samsung Multiroom** app on your mobile device (smartphone, tablet etc.).

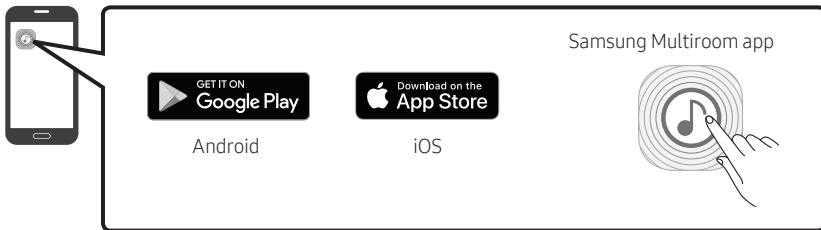

4. Follow the instructions in the app screen on the mobile device to connect the Soundbar to your Wi-Fi network.

Step 2 : Configuring Settings on the TV

- If the TV disconnects from your wireless network after you change the input source to the Soundbar, use the TV menu to connect the TV to the network again.

For TVs released in 2017

1. Home menu → Settings (⚙️) → Sound → Sound Output → Select [AV] Soundbar MSxxx (Wi-Fi)
2. The Soundbar outputs TV sound.

For TVs released in 2016

1. Home menu → Settings (⚙️) → Sound → Sound Output → Select [AV] Samsung Soundbar MSxxx (Wi-Fi)
2. The Soundbar outputs TV sound.

For TVs released in 2015

1. Home menu → Sound → Speaker List → Select [AV] Samsung Soundbar MSxxx (Wi-Fi)
2. The Soundbar outputs TV sound.

For TVs released in 2014

1. Home menu → Sound → Speaker Settings → Select **Multiroom Link - Settings** → **Soundbar+Surround**
2. From the Soundbar menu item, select "[AV] Samsung Soundbar MSxxx" and then select "OK".
3. Home menu → Sound → Speaker Settings → Select **TV Sound Output** → **Multiroom Link**

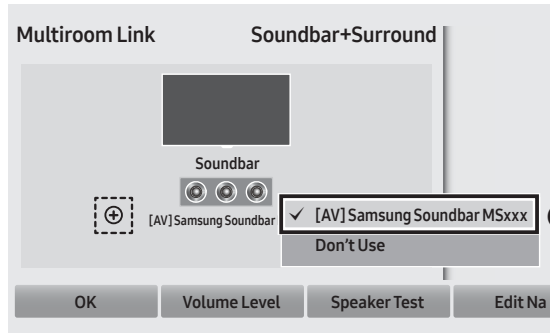
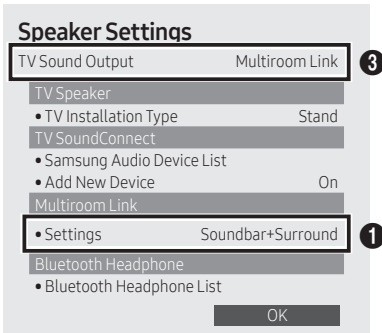

4. The Soundbar outputs TV sound.

NOTES

- The TV and Soundbar must be connected to the same wireless network (Wi-Fi).
- If your wireless router (Wi-Fi) uses a DFS channel, you will not be able to establish a Wi-Fi connection between the TV and Soundbar. Contact your Internet service provider for details.
- If the 5GHz Wi-Fi connection is not smooth, use the 2.4GHz bandwidth.

05 CONNECTING AN EXTERNAL DEVICE

Connect to an external device via a wired or wireless network to play the external device's sound through the Soundbar.

Connecting using an Optical or Analog Audio (AUX) Cable

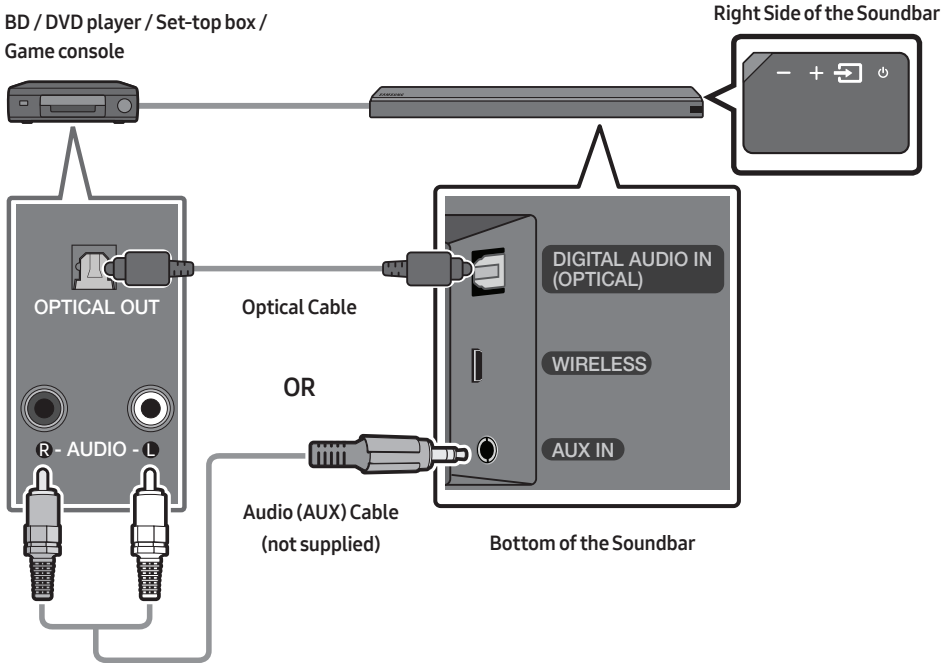

Optical Cable

- 1 Connect **DIGITAL AUDIO IN (OPTICAL)** on the main unit to the OPTICAL OUT jack of the Source Device using a digital optical cable.
- 2 Select "D.IN" mode by pressing the  (**Source**) button on the right side panel or on the remote control.

OR

Audio (AUX) Cable

- 1 Connect **AUX IN (Audio)** on the main unit to the AUDIO OUT jack of the Source Device using an audio cable.
- 2 Select "AUX" mode by pressing  (**Source**) button on the right side panel or on the remote control.

Connecting using an HDMI Cable

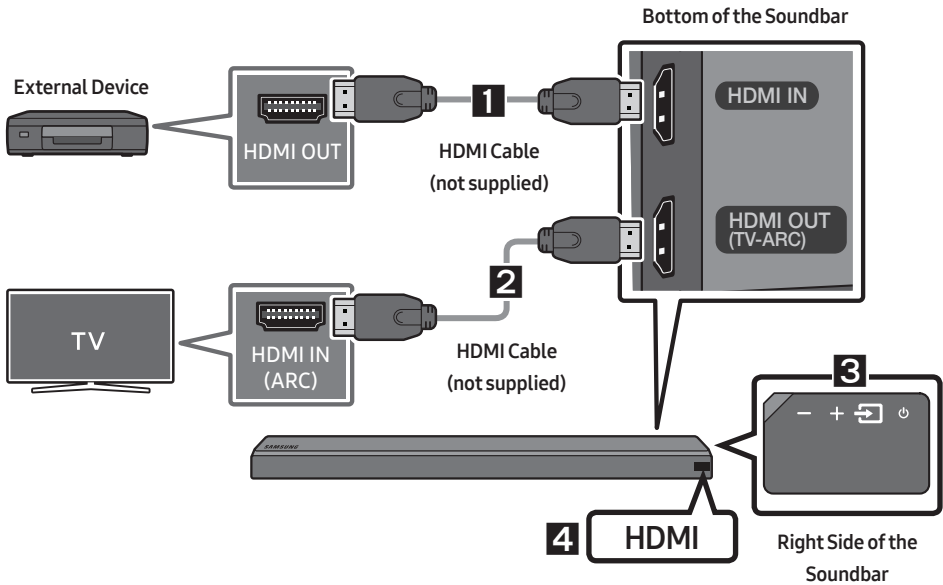

1. Connect an HDMI cable (not supplied) from the **HDMI IN** jack on the back of the product to the HDMI OUT jack on your digital device.
2. Connect an HDMI cable (not supplied) from the **HDMI OUT (TV-ARC)** jack on the back of the product to the HDMI IN jack on your TV.
3. Press the  (**Source**) button on the right side panel or on the remote control, and then select "HDMI".
4. "HDMI" mode is displayed on the Soundbar display panel and sound plays.

06 CONNECTING A USB

You can play music files located on USB storage devices through the Soundbar.

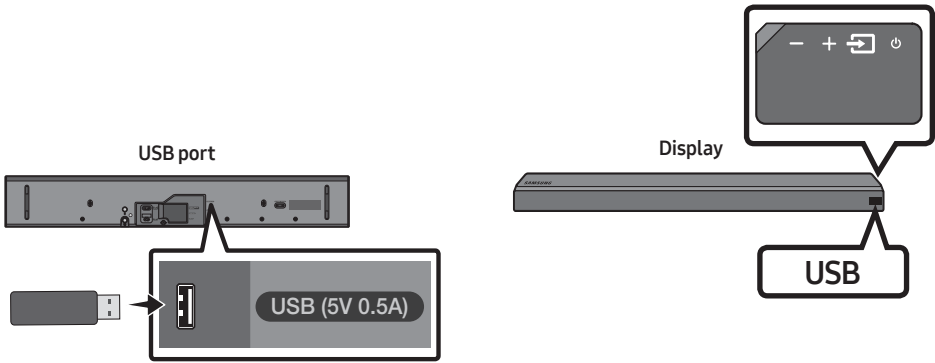

1. Connect the USB device to the USB port on the back of the product.
2. Press the  (**Source**) button on the right side panel or on the remote control, and then select “USB”.
3. “USB” appears in the display screen.
4. Play music files from the USB storage device through the Soundbar.
 - The Soundbar automatically turns off (Auto Power Off) if no USB device has been connected for more than 5 minutes.

07 CONNECTING A MOBILE DEVICE



Method 1. Connecting via Bluetooth

When a mobile device is connected using Bluetooth, you can hear stereo sound without the hassle of cabling.

- You cannot connect more than one Bluetooth device at a time.



The initial connection

1. Press the  (**Source**) button on the right side panel or on the remote control, and then select "BT".
2. Change "BT" to "BT PAIRING".
 - If "BT READY" appears, press and hold the  (**Source**) button on the right side panel of the Soundbar or on the remote control for more than 5 seconds to display "BT PAIRING".
3. Select "[AV] Samsung Soundbar MSxxx" from the list.
 - When a Soundbar is connected to the Bluetooth device, [Bluetooth Device Name] → "BT" appears in the front display.
4. Play music files from the device, connected via Bluetooth, through the Soundbar.

If the device fails to connect

- If the previously connected Soundbar listing (e.g. "[AV] Samsung Soundbar MSxxx") appears in the list, delete it.
- In "BT" mode, press and hold the  (**Source**) button for more than 5 seconds on the right side panel of the Soundbar or on the remote control to switch to "BT PAIRING" mode. Then, select "[AV] Samsung Soundbar MSxxx" from the Bluetooth device search list.

For more information about Bluetooth connections, refer to "Connecting a TV via Bluetooth" on pages 7 ~ 8.

Method 2. Connecting via Wi-Fi (Wireless Network)

- Connect a single Soundbar to Wi-Fi to access a variety of music streaming services and Internet radio. Connect multiple Soundbars to Wi-Fi to use grouped playback or stereo sound mode.
- To connect a Soundbar to a mobile device via a wireless network (Wi-Fi), the **Samsung Multiroom** app is required.

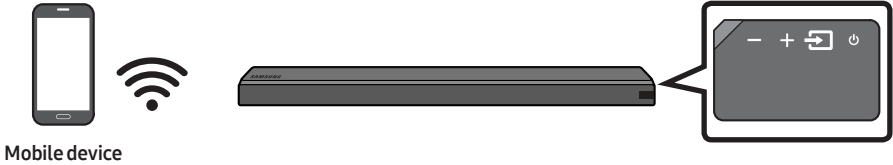

The initial connection

1. Press the  (**Source**) button on the right side of the Soundbar or on the remote control to select “WIFI” mode.



2. Install and launch the **Samsung Multiroom** app on your mobile device (e.g. smartphone or tablet).

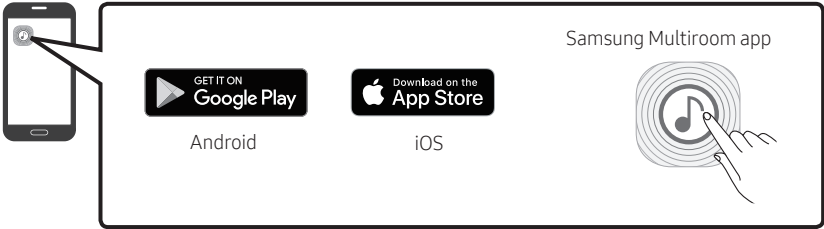

3. Follow the instructions in the app screen on the mobile device to connect the Soundbar to Wi-Fi.

Installing an additional Soundbar when Samsung wireless speakers are already in use

1. On the Home screen of the **Samsung Multiroom** app, select **Settings** (⚙️) at the top, and then select **"Add Speaker"**.

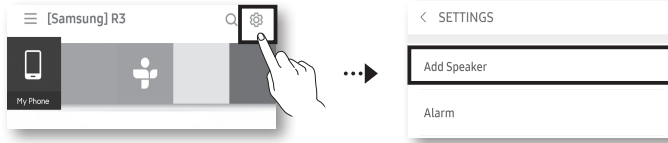

2. To connect the Soundbar to **2 Samsung wireless speakers** and configure a surround sound system, follow the steps shown below. (You cannot set up a surround sound system using one audio device and one Soundbar.)
 - 1 Touch ≡ to go to the list of all speakers.
 - 2 Touch **:** on the right of the Soundbar model name.
 - 3 Touch **Surround Setup**. Select **Done** after dragging the speaker to the desired location.
 - 4 The Surround connection is complete.

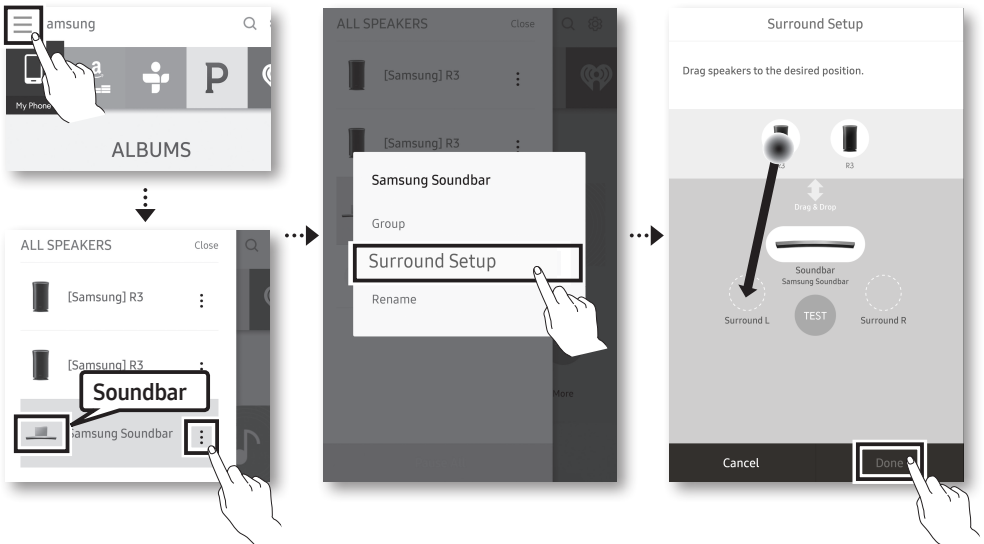



NOTE



- To connect an additional SWA-9000S (not supplied), disconnect the Samsung wireless speakers from the Soundbar to disable the surround sound system. (If connecting the surround speakers without disconnecting SWA-9000S, sound is played via both the Samsung wireless speaker and the Surround speaker.)

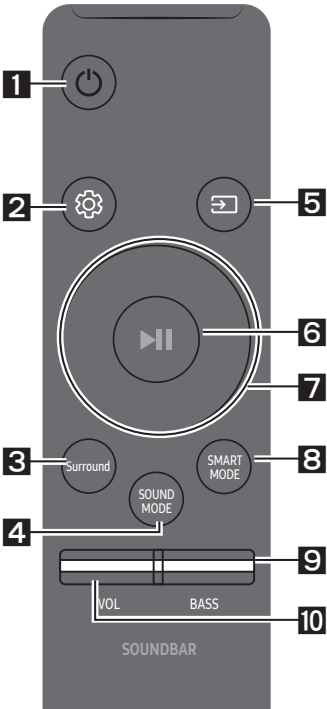





08 USING THE REMOTE CONTROL



How to Use the Remote Control



<p>1</p>	 Power	<p>Turns the Soundbar on and off.</p>
<p>2</p>	 Sound Control	<p>You can select from TREBLE, SYNC, REAR LEVEL, or REAR SPEAKER ON/OFF.</p> <ul style="list-style-type: none"> To adjust the TREBLE volume, select Sound Control TREBLE, and then use the Up/Down buttons to adjust the volume within the -6 to +6 range. If the video and audio between the TV and your Soundbar are not synchronized, select SYNC in Sound Control, and then set audio delay between 0~300 milliseconds by using the Up/Down buttons. (Except “USB” mode) If surround speakers (not supplied) are connected, select REAR LEVEL and use the Up/Down buttons to adjust the volume within the -6 to +6 range. The REAR SPEAKER function can be turned ON/OFF by using the Up/Down buttons. Audio Sync is only supported in some functions.

<p>3</p>	 Surround	<p>The Surround Sound function adds depth and a sense of space to sound. Each time you press this button, ON and OFF alternate.</p> <ul style="list-style-type: none"> ON : Play sound over all the speakers. OFF : You can hear the sound of the original source channel from several speakers.
<p>4</p>	 SOUND MODE	<p>You can select the desired sound effect by choosing STANDARD, MUSIC, CLEAR VOICE, SPORTS, or MOVIE.</p> <ul style="list-style-type: none"> DRC (Dynamic Range Control) Lets you apply dynamic range control to Dolby Digital tracks. If you press and hold the SOUND MODE button while in standby mode, DRC (Dynamic Range Control) turns on or off. With the DRC turned on, loud sound is reduced. (The sound may be distorted.)

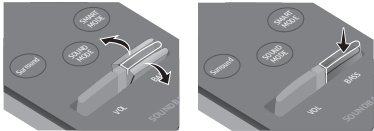
<p>5</p>  <p>Source</p>	<p>Press to select a source connected to the Soundbar.</p> <ul style="list-style-type: none"> • BT PAIRING mode To turn on "BT PAIRING" mode in "BT" mode, press and hold the  (Source) button for more than 5 seconds. See page 14 for details.
<p>6</p>  <p>Play / Pause (BT/Wi-Fi)</p>	<p>Press the  button to pause a music file temporarily. If you press the button again, the music file plays.</p>
<p>7</p>  <p>Up/Down/ Left/Right</p>	 <p>Press the indicated areas to select Up/Down/Left/Right.</p> <p>Press Up/Down/Left/Right on the button to select or set functions.</p> <ul style="list-style-type: none"> • Repeat To use the repeat function, press the Up button. • Music Skip Press the Right button to select the next music file. Press the Left button to select the previous music file. • Anynet+ / Auto Power Link You can turn Anynet+ and Auto Power Link on or off. Anynet+ and Auto Power Link are controlled by the Right and Left buttons respectively. <ul style="list-style-type: none"> - Anynet+ : If the Soundbar is connected to a Samsung TV through an HDMI cable, you can control your Soundbar with the Samsung TV's remote control. Press and hold the Right button for 5 seconds to toggle Anynet+ ON and OFF. - Auto Power Link : If the Soundbar is connected to your TV through a digital optical cable, the Soundbar can automatically turn on when you turn on your TV. Press and hold the Left button for 5 seconds to toggle Auto Power Link ON and OFF. - Anynet+ / Auto Power Link are set to ON by default.
<p>8</p>  <p>SMART MODE</p>	<p>Automatically optimizes sound effects to suit the scene currently playing. The mode turns on or off each time the button is pressed.</p>

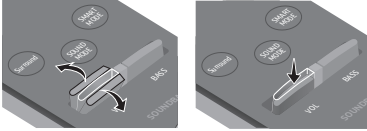
<p>9</p>	 <p>BASS</p>	 <p>Push the button up or down to adjust the BASS volume within the -6 to +6 range. To set the BASS volume level to 0, press the button.</p> <ul style="list-style-type: none"> • When a Subwoofer (not supplied) is connected, the BASS button switches to the Subwoofer Key. Push the button up or down to adjust the subwoofer volume either to -12 or within the -6 to +6 range. To set the subwoofer volume level to 0, press the button.
<p>10</p>	 <p>VOL</p>	 <p>Push the button up or down to adjust the volume.</p> <ul style="list-style-type: none"> • Mute Press the VOL button to mute the sound. Press it again to unmute the sound.

Adjusting the Soundbar volume with a TV remote control

Use the TV menu to set the TV speaker on a Samsung TV to external speakers.
(For more information, see the TV's user manual.)

- After installing the Soundbar, you can adjust the Soundbar's volume using the IR remote control that came with a Samsung TV. (If you do not want to use this function, when the Soundbar is on, press and hold the **Surround** button for 5 seconds. "OFF-TV REMOTE" appears in the Soundbar's display and the function turns off.) To adjust the volume using only the Samsung TV remote control, press and hold the **Surround** button for more than 5 seconds until "SAMSUNG-TV REMOTE" appears in the Soundbar display.
 - Each time the **Surround** button is held for 5 seconds, the mode switches in the following order: "SAMSUNG-TV REMOTE" (Default mode) → "OFF-TV REMOTE" → "ALL-TV REMOTE".
- To adjust the Soundbar volume with the remote control that came with a TV made by a third party manufacturer, turn the Soundbar on, press and hold the **Surround** button for 5 seconds ("OFF-TV REMOTE" appears on the Soundbar's display), release the **Surround** button, and then press and hold the **Surround** button again for more than 5 seconds. ("ALL-TV REMOTE" appears on the Soundbar's display.)
 - This function may not be available, depending on the remote control.
 - For manufacturers that support this feature, refer to the FULL MANUAL for your Soundbar on the Samsung web site (www.samsung.com/support).
 - This volume control function works with IR TV remotes only. It does not work with Bluetooth TV remotes (remotes that require pairing).

09 SOFTWARE UPDATE

When the Soundbar is connected to the Internet, software updates automatically occur even when the Soundbar is turned off.

- To use the Auto Update function, the Soundbar must be connected to the Internet. The Wi-Fi connection to the Soundbar will be terminated if its power cord is disconnected or the power is cut off. If the power is cut off, turn on the Soundbar and reconnect it.

10 INSTALLING THE WALL MOUNT

Installation Precautions

- Install on a vertical wall only.
- Do not install in a place with high temperature or humidity.
- Verify whether the wall is strong enough to support the product's weight. If not, reinforce the wall or choose another installation point.
- Purchase and use the fixing screws or anchors appropriate for the kind of wall you have (plaster board, iron board, wood, etc.). If possible, fix the support screws into wall studs.
- Purchase wall mounting screws according to the type and thickness of the wall you want to mount the Soundbar on.
 - Diameter: M5
 - Length: 1 3/8 inches or longer recommended.

- Connect cables from the unit to external devices before you install the Soundbar on the wall.
- Make sure the unit is turned off and unplugged before you install it. Otherwise, it may cause an electric shock.

Wallmount Components

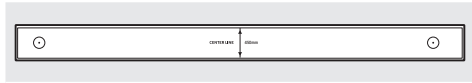

Wall Mount Guide

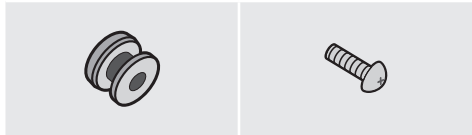

Holder-Screw (2 EA)

Screw (2 EA)



Bracket-Wall Mount (2 EA)

1. Place the **Wall Mount Guide** against the wall surface.
 - The **Wall Mount Guide** must be level.
 - If your TV is mounted on the wall, install the Soundbar at least 2 inches (5 cm) below the TV.

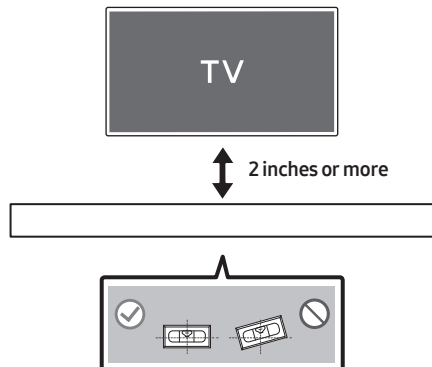

- Align the Paper Template's **Center Line** with the center of your TV (if you are mounting the Soundbar below your TV), and then fix the **Wall Mount Guide** to the wall using tape.
 - If you are not mounting below a TV, place the **Center Line** in the center of the installation area.

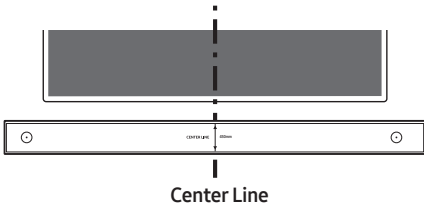

- Use a sharp object, such as a pen or pencil, to mark the holes' positions, and then remove the **Wall mount Guide**.

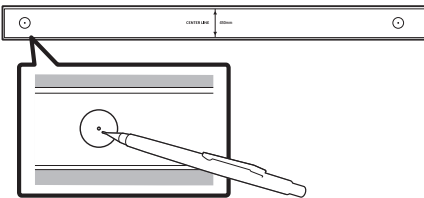

- Using an appropriately sized drill bit, drill a hole in the wall at each marking.
 - If the markings do not correspond to the positions of studs, make sure you insert appropriate anchors or mollies into the holes before you insert the support screws. If you use anchors or mollies, make sure the holes you drill are large enough for the anchors or mollies you use.

- Push a screw (not supplied) through each **Holder-Screw**, and then screw each screw firmly into a support screw hole.

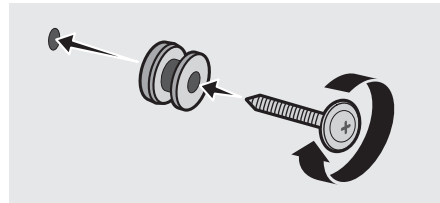

- Install the 2 **Bracket-Wall Mounts** in the correct orientation on the bottom of the Soundbar, using 2 **Screws**.

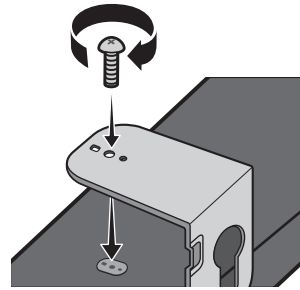

- When assembling, make sure the hanger part of the **Bracket-Wall Mounts** are located behind the rear of the Soundbar.

Rear of Soundbar

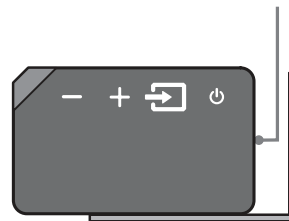

Right end of Soundbar

7. Install the Soundbar with the attached **Bracket-Wall Mounts** by hanging the **Bracket-Wall Mounts** on the **Holder-Screws** on the wall.

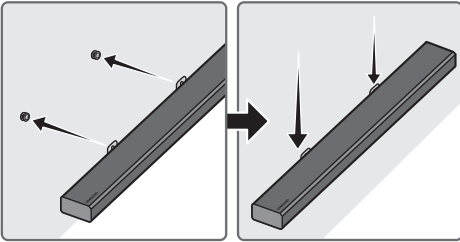

8. Slide the Soundbar down as shown below so that the **Bracket-Wall Mounts** rest securely on the **Holder-Screws**.

- Insert the **Holder-Screws** into the wide (bottom) part of the **Bracket-Wall Mounts**, and then slide the **Bracket-Wall Mounts** down so that **Bracket-Wall Mounts** rest securely on the **Holder-Screws**.

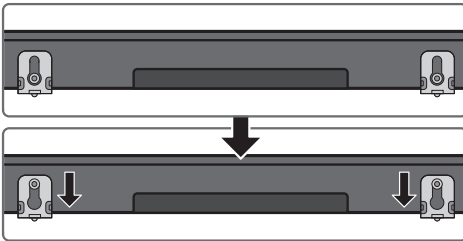

Assembling the Holder-Cable

As shown in the image, use the supplied **Screw** to fix the **Holder-Cable** to the Soundbar, and then use the **Holder-Cable** to organize any cables.

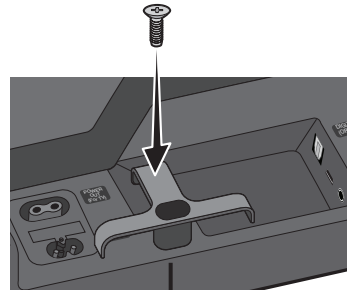

Holder-Cable

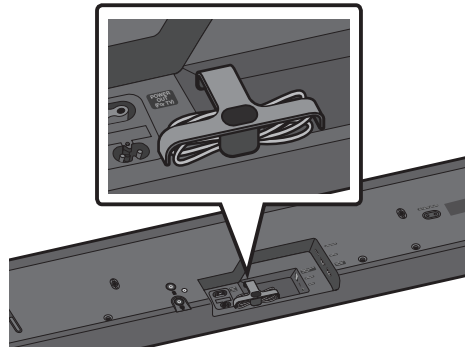

11 TROUBLESHOOTING

Before seeking assistance, check the following.

The unit will not turn on.

Is the power cord plugged into the outlet?

- Connect the power plug to the outlet.

A function does not work when the button is pressed.

Is there static electricity in the air?

- Disconnect the power plug and connect it again.

Sound dropouts occur in BT mode.

- See the Bluetooth connection sections on pages 7 and 14.

Sound is not produced.

Is the Mute function on?

- Press the **VOL** button to cancel the function.

Is the volume set to minimum?

- Adjust the Volume.

The remote control does not work.

Are the batteries drained?

- Replace with new batteries.

Is the distance between the remote control and Soundbar main unit too far?

- Move the remote control closer to the Soundbar main unit.

Cannot connect to the TV.

If connected via a wired network

- Check if the cable is connected correctly. (Check the port name to make sure that the cable is connected to the correct port.) (See the corresponding page regarding each connection method.)
- Press the  (**Source**) button on the right side of the Soundbar or on the remote control to check if the mode is correct.

If connected via a wireless network

→ Connected via Bluetooth

1. Switch the Soundbar to "**BT PAIRING**" mode, and then use the TV to search again. (See page 7 for details.)

→ Connected via Wi-Fi

1. Check if the TV is a compatible model.
 - Only **Samsung smart TVs** released after 2014 are supported.
2. Check if the TV is connected to Wi-Fi.
 - If the TV is not connected to Wi-Fi, use the network menu on the TV to establish a connection. (See the TV user manual.)

3. Check if the Soundbar is connected to Wi-Fi.
 - When connected, the Soundbar is found in the list of speakers when **Samsung Multiroom** app is run on the mobile device (e.g. smartphone or tablet). (See page 15 for details.)
4. Check for a DFS channel.
 - If your wireless router (Wi-Fi) is using a DFS channel, you cannot establish a Wi-Fi connection between the TV and Soundbar. Contact your Internet service provider for details.

12 LICENSE



Manufactured under license from Dolby Laboratories. Dolby, Dolby Audio, Pro Logic, and the double-D symbol are trademarks of Dolby Laboratories.



For DTS patents, see <http://patents.dts.com>. Manufactured under license from DTS Licensing Limited. DTS, the Symbol, DTS in combination with the Symbol, and DTS 2.0 Channel are registered trademarks or trademarks of DTS, Inc. in the United States and/or other countries. © DTS, Inc. All Rights Reserved.



The terms HDMI and HDMI High-Definition Multimedia Interface, and the HDMI Logo are trademarks or registered trademarks of HDMI Licensing LLC in the United States and other countries.



- The Spotify Software is subject to third party licenses found here : www.spotify.com/connect/third-party-licenses.
- For more information about Spotify Connect, please visit www.spotify.com/connect

13 OPEN SOURCE LICENSE NOTICE

For further information on Open Sources used in this product, please visit the website: <http://opensource.samsung.com>

14 IMPORTANT NOTES ABOUT SERVICE

Figures and illustrations in this User Manual are provided for reference only and may differ from actual product appearance.

15 SPECIFICATIONS AND GUIDE

Specifications

GENERAL	USB	5V/0.5A
	Weight	11.0 lbs (5.0 kg)
	Dimensions (W x H x D)	35.0 x 2.8 x 5.1 inches (890.0 x 71.0 x 130.5 mm)
	Operating Temperature Range	+41°F to +95°F (+5°C to +35°C)
	Operating Humidity Range	10 % ~ 75 %
Speaker		Woofer x 4, Tweeter x 2, 4ohm
Supported play formats (DTS 2.0 sound is played in DTS format.)		LPCM 2ch, Dolby Audio™ (supporting Dolby® Digital), DTS

NOTES

- Samsung Electronics Co., Ltd reserves the right to change the specifications without notice.
- Weight and dimensions are approximate.
- For more information about the power supply and power consumption, refer to the label attached to the product. (Label : Bottom of the Soundbar Main Unit)

Precaution : The product will restart automatically if you turn on/off Wi-Fi/Ethernet.

Wi-Fi/Ethernet	Port deactivation method	Press Wi-Fi SETUP button on the product for 30 seconds to turn Wi-Fi/Ethernet On / Off.
Bluetooth	Port deactivation method	Press SPK ADD button on the product for 30 seconds to turn Bluetooth On / Off.



LIMITED WARRANTY TO ORIGINAL PURCHASER

Samsung Electronics Canada Inc.(SECA), warrants that this product is free from defective material and workmanship.

SECA further warrants that if this product falls to operate properly within the specified warranty period and the failure is due to improper workmanship or defective materials, SECA will repair or replace the product at its option.

All warranty repairs must be performed by a SECA Authorized Service Center. (The name and address of the location nearest you can be obtained by calling toll free: 1-800-SAMSUNG)

LABOR

One year (Carry- in)

PARTS

One year

On carry-in models, transportation to and from the service center is the customer's responsibility.

The original dated sales receipt must be retained by the customer and is the only acceptable proof of purchase. It must be presented to the authorized service center at the time service is requested.

EXCLUSIONS (WHAT IS NOT COVERED)

This warranty does not cover damage due to accident, fire, flood and/ or other acts of God; misuse, incorrect line voltage, improper installation, improper or unauthorized repairs, commercial use or damage that occurs in shipping. Exterior and interior finish, lamps, glass are not covered under this warranty. Customer adjustments which are explained in the instruction manual are not covered under the terms of this warranty. This warranty will automatically be voided for any unit found with a missing or altered serial number. This warranty is valid only on products purchased and used in Canada.

Samsung Electronics Canada Inc

2050 Derry Rd West

Mississauga, On. L5N 0B9

Tel: 1-800-SAMSUNG (726-7864)

Fax: (905) 542- 1199

Website: www.samsung.com/ca

SAMSUNG

© 2017 Samsung Electronics Co., Ltd. All rights reserved.

Contact SAMSUNG WORLD WIDE

If you have any questions or comments relating to Samsung products, please contact the SAMSUNG customer care Center.

HEADQUARTERS

Samsung Electronics Canada Inc. 2050 Derry Road West, Mississauga, Ontario L5N 0B9 Canada

TEL: 1-800-SAMSUNG (1-800-726-7864)

www.samsung.com/ca/support

Country	Contact Center ☎	Web Site
■ North America		
CANADA	1-800-SAMSUNG (726-7864)	www.samsung.com/ca/support (English) www.samsung.com/ca_fr/support (French)
U.S.A	1-800-SAMSUNG (726-7864)	www.samsung.com/us/support

SAMSUNG









GUIDE D'UTILISATION

HW-MS550

INFORMATIONS RELATIVES À LA SÉCURITÉ

AVERTISSEMENTS

POUR ÉVITER LES RISQUES DE CHOC ÉLECTRIQUE, NE DÉMONTÉZ PAS LE CAPOT. L'APPAREIL NE CONTIENT PAS DE PIÈCES RÉPARABLES PAR L'UTILISATEUR. S'ADRESSER À UN SERVICE APRÈS-VENTE QUALIFIÉ.

	MISE EN GARDE RISQUE DE CHOC ÉLECTRIQUE NE PAS OUVRIR	
	Ce symbole indique la présence d'une haute tension à l'intérieur. Tout contact avec une pièce interne de l'appareil présente un danger.	
	Ce symbole vous informe qu'une documentation importante relative au fonctionnement et à l'entretien est fournie avec le produit.	
	Produit de catégorie II : Ce symbole indique qu'il ne nécessite pas une connexion de sécurité à la terre (masse).	
	Tension CA : Ce symbole indique que la tension nominale est la tension CA.	
	Tension CC : Ce symbole indique que la tension nominale est la tension CC.	
	Attention, consultez les instructions aux fins d'utilisation : Ce symbole indique à l'utilisateur qu'il doit consulter le guide d'utilisation pour avoir de l'information au sujet de la sécurité.	

AVERTISSEMENT

- Afin de diminuer les risques d'incendie ou de choc électrique, n'exposez pas cet appareil à la pluie ou à l'humidité.
- Pour éviter des blessures, cet appareil doit être solidement fixé au plancher/au mur conformément aux directives d'installation.

MISE EN GARDE

- Veillez à éviter toute projection sur l'appareil. Ne placez jamais de récipients contenant un liquide (ex. : vase) dessus.
- La prise d'alimentation fait office de système de déconnexion. Elle doit donc rester disponible en permanence.

ATTENTION (Pour le Canada)

Le présent appareil est conforme aux CNR d'Industrie Canada applicables aux appareils radio exempts de licence. L'exploitation est autorisée aux deux conditions suivantes : (1) l'appareil ne doit pas produire de brouillage, et (2) l'utilisateur de l'appareil doit accepter tout brouillage radioélectrique subi, même si le brouillage est susceptible d'en compromettre le fonctionnement. Cet appareil et son ou ses antennes ne doivent pas être installés à proximité ou être utilisés conjointement avec une autre antenne ou un autre émetteur.

Le dispositif pourrait automatiquement cesser d'émettre en cas d'absence d'informations à transmettre, ou une défaillance opérationnelle. Notez que ce n'est pas l'intention d'interdire la transmission des informations de contrôle ou de signalisation ou l'utilisation de codes répétitifs lorsque requis par la technologie.

Cet appareil numérique de la classe B est conforme à la norme NMB-003 du Canada.

Declaration d'exposition aux radiations:

Cet équipement est conforme aux limites d'exposition aux rayonnements IC RSS-102 établies pour un environnement non contrôlé. Cet équipement doit être installé et utilisé avec un minimum de 20 cm de distance entre la source de rayonnement et votre corps.

Consignes de sécurité importantes

Lisez attentivement ces consignes avant d'utiliser l'appareil. Veillez à respecter toutes les consignes répertoriées ci-après. Conservez ces instructions à portée de main pour vous y référer ultérieurement.

1. Lisez attentivement ces consignes.
2. Conservez-les précieusement.
3. Tenez compte de tous les avertissements mentionnés.
4. Respectez toutes les instructions sans exception.
5. N'utilisez pas cet appareil à proximité de l'eau.
6. Nettoyez-le à l'aide d'un tissu sec.
7. Ne bloquez pas les ouvertures de ventilation. Installez l'appareil conformément aux instructions du fabricant.
8. N'installez pas le lecteur à proximité d'une source de chaleur de type radiateur, registre de chaleur, cuisinière ou tout autre appareil (y compris les récepteurs AV) générateur de chaleur.
9. Ne désactivez pas le dispositif de sécurité de la fiche de mise à la terre ou de la fiche polarisée. Une fiche polarisée comporte deux lames dont l'une est plus large que l'autre. Une fiche de mise à la terre comporte deux lames et une troisième broche de mise à la terre. La lame la plus large et la troisième broche sont destinées à assurer votre sécurité. Si la fiche fournie ne s'insère pas dans la prise utilisée, faites appel à un électricien pour faire remplacer celle-ci.

10. Placez le cordon d'alimentation de sorte qu'il ne puisse être ni piétiné ni pincé, particulièrement au niveau de la fiche, de la prise de courant et du point de sortie de l'appareil.

11. Utilisez exclusivement les fixations/ accessoires spécifiés par le fabricant.

12. Utilisez exclusivement le meuble à roulettes, le socle, le trépied, le support ou la table recommandés par le fabricant ou vendus avec l'appareil.



Si l'appareil est posé sur un meuble à roulettes, déplacez l'ensemble avec précaution pour éviter de faire tomber le lecteur et de vous blesser.

13. Débranchez l'appareil en cas d'orage ou lorsqu'il est inutilisé pendant une période prolongée.

14. Confiez toutes les réparations à un technicien qualifié. Votre appareil doit impérativement être réparé lorsqu'il a été endommagé de quelque manière que ce soit : détérioration du cordon ou de la fiche d'alimentation, projection de liquide sur l'appareil, chute d'objets à l'intérieur de l'appareil, exposition à la pluie ou à l'humidité, dysfonctionnement, chute.

PRÉCAUTIONS

1. Assurez-vous que l'alimentation c.a. de votre domicile satisfait aux normes inscrites sur l'étiquette d'identification située à l'arrière du produit. Installez votre produit horizontalement, sur un socle approprié (meuble), en laissant un espace suffisant pour la ventilation sur le pourtour 3~4 po. Faites attention à ne pas obstruer les orifices de ventilation. Ne posez pas l'ensemble sur un amplificateur ou un autre appareil susceptible de chauffer. Cet ensemble est conçu pour une utilisation en continu. Pour éteindre totalement l'appareil, débranchez la fiche c.a. de la prise murale. Débranchez l'appareil si vous prévoyez une longue période d'inactivité.
2. En cas d'orage, débranchez la fiche de l'appareil de la prise murale. Les surtensions occasionnées par l'orage pourraient endommager votre appareil.
3. N'exposez pas l'ensemble aux rayons directs du soleil ou à toute autre source de chaleur. Cela pourrait causer une surchauffe du fil et causer un dysfonctionnement de l'unité.
4. Protégez le produit de l'humidité (comme les vases) et d'une chaleur excessive (comme une cheminée) ou de tout équipement capable de créer des champs magnétiques ou électriques. Débranchez le câble d'alimentation en cas de dysfonctionnement. Votre produit n'est pas prévu pour un usage industriel. Ce produit ne peut être utilisé qu'à des fins personnelles. Une condensation peut se former si le produit ou un disque a été stocké à basse température. Si vous devez transporter l'ensemble pendant l'hiver, attendez environ 2 heures que l'appareil ait atteint la température de la pièce avant de l'utiliser.
5. Les piles utilisées dans ce produit peuvent contenir des produits chimiques dangereux pour l'environnement. Ne jetez pas les piles dans votre poubelle habituelle. Ne vous débarrassez pas des piles en les faisant brûler. Les piles ne doivent pas être court-circuitées, démontées ou subir de surchauffe. Le remplacement incorrect des piles peut entraîner un danger d'explosion. Remplacez-les uniquement par des produits similaires ou équivalents.

À PROPOS DE CE MANUEL

Le manuel utilisateur se compose de deux éléments : la version papier simplifiée du MANUEL UTILISATEUR et un MANUEL COMPLET détaillé que vous pouvez télécharger.



MANUEL UTILISATEUR

Consultez ce manuel pour obtenir des instructions relatives à la sécurité, ainsi que des informations sur l'installation du produit, les composants, les connexions et les caractéristiques du produit.



MANUEL COMPLET

Vous pouvez accéder au manuel complet sur le centre d'assistance client en ligne de Samsung en balayant le code QR. Pour afficher le manuel sur votre PC ou votre appareil mobile, téléchargez-le sous forme de document à partir du site Web. (<http://www.samsung.com/support>)

La conception, les spécifications techniques et l'écran Application sont susceptibles d'être modifiés sans préavis.

SOMMAIRE

01	Vérification des Composants	2
	Insertion des piles avant d'utiliser la télécommande (2 piles AA)	2
02	Présentation du Produit	3
	Face avant/Face latérale droite du Soundbar	3
	Face arrière du Soundbar	3
03	Branchement du Soundbar	4
	Branchement de l'alimentation	4
04	Branchement à votre Téléviseur	5
	Méthode 1. Branchement avec un câble	5
	– Branchement à l'aide d'un câble optique	5
	– Branchement d'un téléviseur à l'aide d'un câble HDMI	6
	Méthode 2. Connexion sans fil	7
	– Connexion d'un téléviseur par Bluetooth	7
	– Connexion via Wi-Fi	8
05	Branchement d'un Périphérique Externe	11
	Connexion à l'aide d'un câble optique ou audio analogue (AUX)	11
	Branchement à l'aide d'un câble HDMI	12
06	Branchement d'un Périphérique USB	13

07	Branchement d'un Appareil Mobile	14
	Méthode 1. Connexion par Bluetooth	14
	Méthode 2. Connexion via Wi-fi (réseau sans fil)	15
08	Utilisation de la Télécommande	17
	Procédure d'utilisation de la télécommande	17
	Réglage du volume du Soundbar à l'aide d'une télécommande de téléviseur	19
09	Mise à jour Logicielle	20
10	Installation du Support Mural	20
	Précautions d'installation	20
	Composantes murales	20
	Montage du support à câble	22
11	Dépannage	23
12	Licence	24
13	Avis de Licences Libres	24
14	Remarque Importante Concernant le Service	25
15	Caractéristiques et Guide	25
	Spécifications	25

01 VÉRIFICATION DES COMPOSANTS

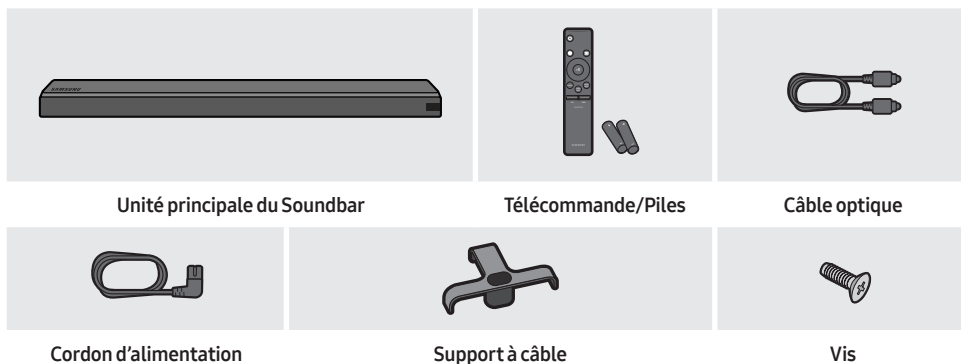

- Pour plus d'informations sur les composants du montage mural du Soundbar, reportez-vous à la page 20.
- Voir la page 22 pour obtenir des instructions sur l'utilisation du **Support à câble**.
- Pour acheter des composants supplémentaires ou des câbles en option, contactez un Centre de service Samsung ou le service clientèle Samsung.

Insertion des piles avant d'utiliser la télécommande (2 piles AA)

Faites glisser le couvercle des piles dans la direction de la flèche jusqu'à son retrait complet. Insérez 2 piles AA (1,5V) dans le bon sens (polarité correcte). Remettez le couvercle en place.

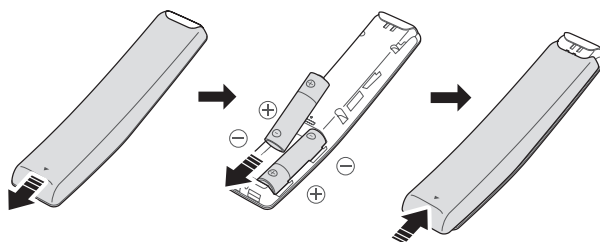

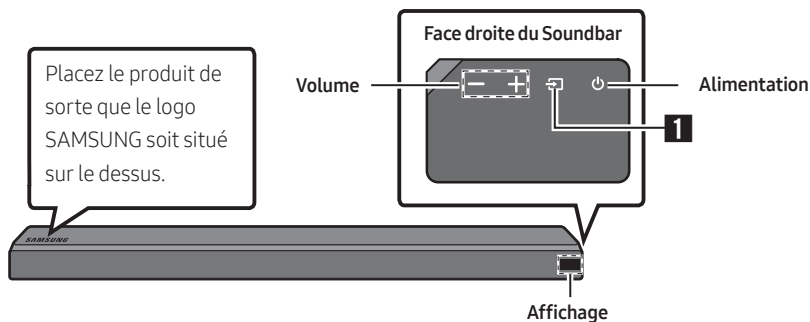

02 PRÉSENTATION DU PRODUIT

Face avant/Face latérale droite du Soundbar

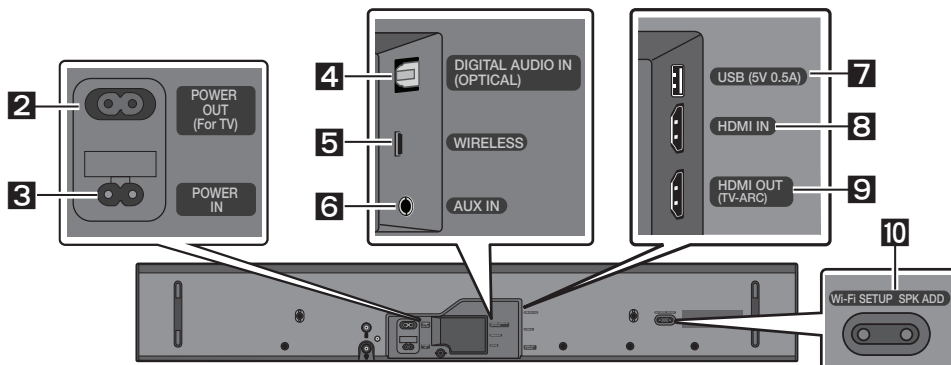

Face arrière du Soundbar



1	Source	Permet de sélectionner le mode d'entrée source. (D.IN / AUX / HDMI / WIFI / BT / USB) <ul style="list-style-type: none"> Pour activer le mode «BT PAIRING», définissez la source sur le mode «BT», puis appuyez sur le bouton  (Source) et maintenez-le appuyé pendant plus de 5 secondes.
2	POWER OUT (For TV)	Branchez le cordon d'alimentation d'un téléviseur Samsung connecté à la Soundbar et fixé au mur à l'aide d'un kit de montage mural (WMN300SB - non fourni).
3	POWER IN	Branchez le câble d'alimentation CA de la Soundbar.
4	D.IN	Se branche à la sortie numérique (optique) d'un périphérique externe.
5	WIRELESS	Installez la clé électronique sans fil qui connecte la Soundbar aux enceintes d'ambiance et au caisson de basse sans fil. (Les enceintes d'ambiance, le caisson de basse et la clé électronique sans fil sont vendus séparément.)
6	AUX	Se branche à la sortie analogue d'un périphérique externe.

7	USB	Se branche à un périphérique USB pour lire des morceaux de ce périphérique via le Soundbar.
8	HDMI IN	Permet d'entrer simultanément des signaux vidéo et audio numériques à l'aide d'un câble HDMI. Se branche à la sortie HDMI d'un périphérique externe.
9	HDMI OUT	Se branche au raccord HDMI (ARC) d'un téléviseur.
10	Wi-Fi SETUP / SPK ADD	Connectez-vous à un réseau sans fil (Wi-Fi) via l'application Samsung Multiroom .

03 BRANCHEMENT DU SOUNDBAR

Branchement de l'alimentation

- Pour obtenir de l'information sur la source d'alimentation et la consommation électrique, veuillez vous reporter à l'étiquette apposée sur le produit. (Étiquette : Arrière de l'Unité Principale du Soundbar)

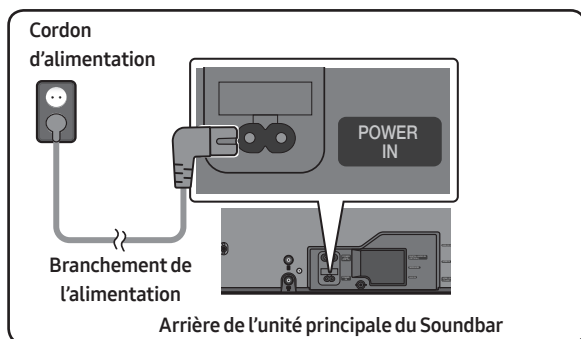

- Branchez le câble d'alimentation fourni sur la prise **POWER IN**.

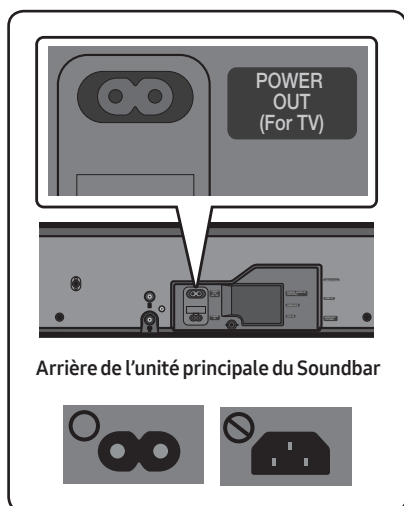

- La prise **POWER OUT** est utilisée pour alimenter un téléviseur Samsung fixé au mur à l'aide d'un kit de montage mural (WMN300SB - non fourni).
- La prise **POWER OUT** peut servir uniquement au raccordement de téléviseurs Samsung qui utilisent un cordon d'alimentation à 2 broches et consomment 400 W ou moins. (Toute connexion entre la prise et un appareil qui consomme plus de 400 W peut endommager la Soundbar ou provoquer un dysfonctionnement.)
Pour obtenir la liste des téléviseurs Samsung compatibles avec le kit de montage mural WMN300SB et la prise **POWER OUT**, voir le manuel de l'utilisateur du kit de montage mural WMN300SB. Vous pouvez consulter le manuel en ligne à l'adresse <http://www.samsung.com/support>.

04 BRANCHEMENT À VOTRE TÉLÉVISEUR

Diffusez le son de votre téléviseur par le Soundbar à l'aide de connexion filaires ou sans fil.

- Lorsque le Soundbar est connecté à un téléviseur Samsung sélectionné, il peut être contrôlé à l'aide de la télécommande du téléviseur.
 - Lorsque vous utilisez un câble optique, cette fonction peut être prise en charge par les téléviseurs intelligents Samsung de 2017 qui prennent en charge le Bluetooth.
 - Cette fonction vous permet également d'utiliser le menu du téléviseur pour régler le son et d'autres paramètres, ainsi que le volume et la mise en sourdine.

Méthode 1. Branchement avec un câble

Branchement à l'aide d'un câble optique

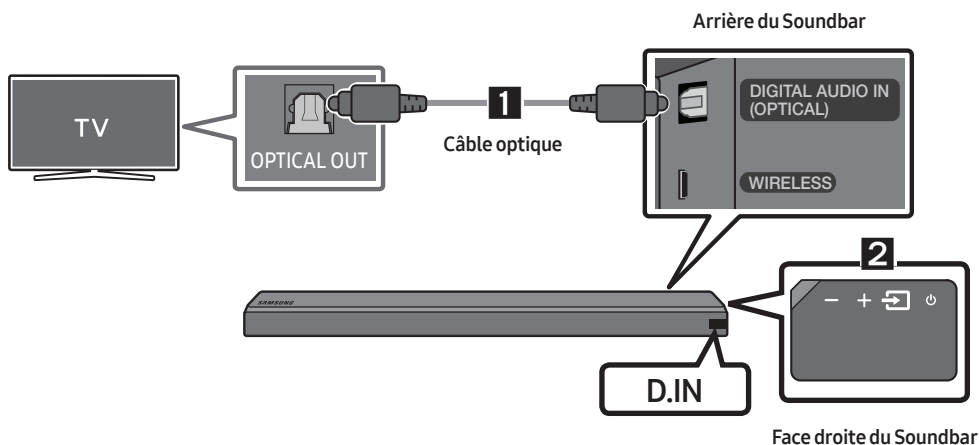

1. Branchez le connecteur **DIGITAL AUDIO IN (OPTICAL)** du Soundbar sur le connecteur OPTICAL OUT du téléviseur avec un câble optique numérique.
2. Appuyez sur le bouton (**Source**) situé sur la face latérale droite ou sur la télécommande, puis sélectionnez le mode «**D.IN**».

Auto Power Link

La fonction Auto Power Link active le Soundbar lorsque le téléviseur est allumé.

1. Connectez le Soundbar et un téléviseur à l'aide d'un câble optique numérique.
2. Appuyez sur le bouton (**Source**) situé sur la face latérale droite ou sur la télécommande, puis sélectionnez le mode «**D.IN**».

3. Appuyez sur le bouton de **Gauche** de la télécommande pendant 5 secondes pour activer ou désactiver la fonction Auto Power Link.
- La fonction Auto Power Link est réglée sur ON par défaut.
(Pour la désactiver, désactivez la fonction Auto Power à l'aide du Soundbar.)
 - En fonction du périphérique branché, il se peut que la fonction Auto Power Link ne fonctionne pas.
 - Cette fonction est uniquement disponible en mode «**D.IN**».

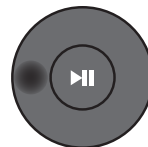

Branchement d'un téléviseur à l'aide d'un câble HDMI

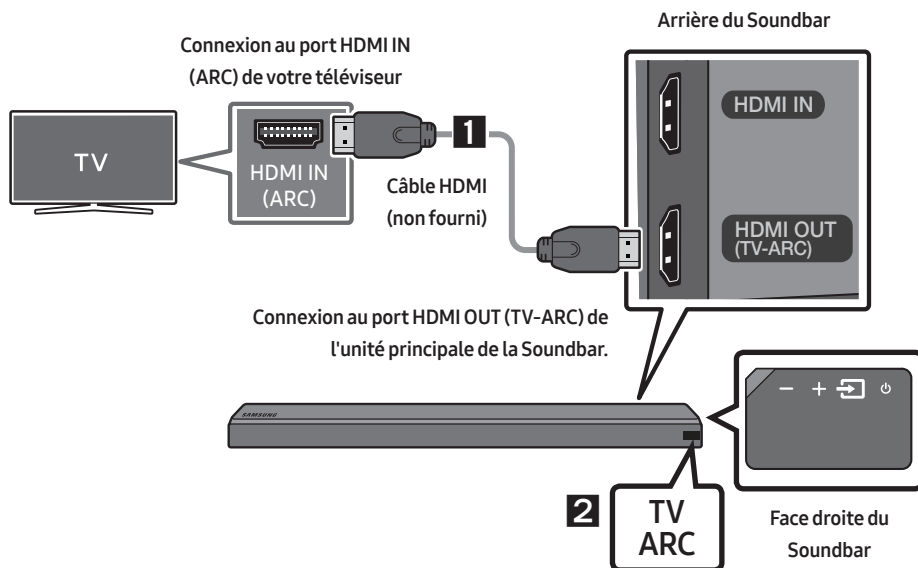

1. Allumez le Soundbar et le téléviseur, puis branchez le câble HDMI (non fourni) comme indiqué sur l'image.
2. «**TV ARC**» s'affiche sur l'écran d'affichage de l'unité principale du Soundbar et le son du téléviseur est diffusé.
 - Si le son du téléviseur est inaudible, appuyez sur le bouton  (**Source**) situé sur la télécommande ou sur la face droite du Soundbar pour passer en mode «**D.IN**». L'écran affiche à la suite «**D.IN**» et «**TV ARC**», et le son du téléviseur est diffusé.
 - Si l'option «**TV ARC**» ne s'affiche pas sur l'écran d'affichage du Soundbar, vérifiez que le câble est branché sur le bon port.
 - Utilisez les boutons de volume de la télécommande du téléviseur pour régler le volume du Soundbar.

Méthode 2. Connexion sans fil



Connexion d'un téléviseur par Bluetooth

Lorsqu'un téléviseur est connecté par Bluetooth, vous pouvez profiter du son stéréo sans vous encombrer avec des câbles.

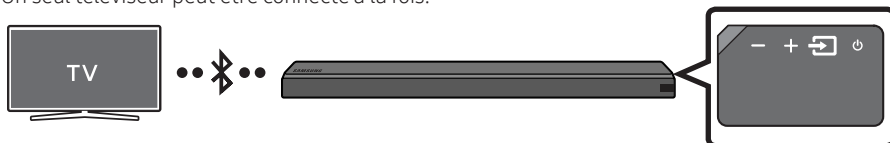
- Un seul téléviseur peut être connecté à la fois.



Connexion initiale

1. Appuyez sur le bouton  (**Source**) situé sur la face latérale droite ou sur la télécommande, puis sélectionnez le mode «**BT**».
2. Choisissez «**BT PAIRING**» à la place de «**BT**».
 - Si «**BT READY**» apparaît, appuyez sur le bouton  (**Source**) situé sur la face latérale droite du Soundbar ou sur la télécommande et maintenez-le enfoncé pendant plus de 5 secondes pour afficher «**BT PAIRING**».
3. Sélectionnez le mode Bluetooth sur le téléviseur. (Pour plus d'informations, reportez-vous au manuel du téléviseur.)
4. Sélectionnez «**[AV] Samsung Soundbar MSxxx**» dans la liste affichée sur l'écran du téléviseur. Lorsqu'un Soundbar est disponible, il a le statut «**Need Pairing**» ou «**Paired**» dans la liste des périphériques Bluetooth du téléviseur. Pour se connecter au Soundbar, sélectionnez le message et établissez une connexion.
 - Lorsque le téléviseur est connecté, **[Nom du téléviseur]** → «**BT**» s'affiche sur l'écran situé à l'avant du Soundbar.
5. Le son du téléviseur est désormais diffusé sur le Soundbar.

En cas d'échec de la connexion du périphérique

- Si l'entrée correspondant au Soundbar précédemment connecté (par ex., «**[AV] Samsung Soundbar MSxxx**») figure dans la liste, supprimez-la.
- En mode «**BT**», appuyez sur le bouton  (**Source**) situé sur la face latérale droite du Soundbar ou sur la télécommande et maintenez-le enfoncé pendant plus de 5 secondes pour passer en mode «**BT PAIRING**». Ensuite, sélectionnez «**[AV] Samsung Soundbar MSxxx**» dans la liste de recherche du téléviseur.

Que signifient les statuts BT READY et BT PAIRING?

- **BT READY** : Dans ce mode, vous pouvez rechercher les téléviseurs précédemment connectés ou vous connecter au Soundbar à partir d'un appareil mobile précédemment connecté.
- **BT PAIRING** : Dans ce mode, vous pouvez vous connecter à un nouveau périphérique. (Lorsque vous êtes en mode «**BT**», appuyez sur le bouton  (**Source**) situé sur le côté droit du Soundbar ou sur la télécommande et maintenez-le enfoncé pendant plus de 5 secondes.)

REMARQUES

- Si vous êtes invité à saisir un code PIN lors de la connexion à un périphérique Bluetooth, entrez <0000>.
- En mode de connexion Bluetooth, la connexion Bluetooth est perdue si la distance entre le Soundbar et le périphérique Bluetooth est supérieure à 32,8 pi.
- Le Soundbar se désactive automatiquement après avoir passé 5 minutes à l'état Prêt.
- Il se peut que le Soundbar n'effectue pas correctement la recherche ou la connexion Bluetooth dans les cas suivants :
 - En présence d'un champ électrique puissant dans l'environnement du Soundbar.
 - En cas d'appariement simultané de plusieurs périphériques Bluetooth avec le Soundbar.
 - En cas de désactivation, de mauvais positionnement ou de dysfonctionnement du périphérique Bluetooth.
- Les appareils électroniques peuvent créer des interférences radio. Les appareils produisant des ondes électromagnétiques doivent être gardés à distance de l'unité principale du Soundbar, par exemple les micro-ondes, les appareils de réseau sans fil, etc.

Déconnexion du Soundbar du téléviseur

Appuyez sur le bouton  (**Source**) situé sur la face latérale droite ou sur la télécommande, puis sélectionnez un autre mode que «BT».

- La déconnexion prend du temps car le téléviseur doit recevoir une réponse du Soundbar. (Le temps requis peut différer en fonction du modèle du téléviseur.)
- Pour annuler la connexion Bluetooth automatique entre le Soundbar et le téléviseur, appuyez sur le bouton **▶II (Lecture/Pause)** de la télécommande pendant 5 secondes en mode «BT READY». (La fonction passe de Activé à Désactivé)

Connexion via Wi-Fi

Liste de contrôle avant la connexion

1. Vérifiez que votre téléviseur **Samsung Smart TV a été mis en marché après 2014**. Cette fonction est compatible uniquement avec les téléviseurs Samsung Smart TV mis en marché après 2014.
2. Assurez-vous que votre **routeur sans fil (Wi-Fi)** est prêt et qu'il fonctionne.
3. Assurez-vous que le **téléviseur est connecté au routeur sans fil (votre réseau Wi-Fi)**.

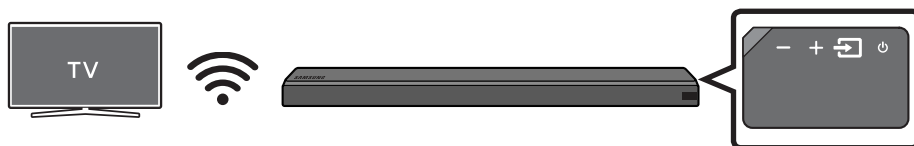

Étape 1: Connexion de la Soundbar au Wi-Fi

1. Appuyez sur le bouton  (**Source**) sur le côté droit de la Soundbar ou sur la télécommande pour sélectionner le mode «**WIFI**».
 - Lors de l'utilisation du téléviseur Samsung sélectionné (téléviseurs intelligents Samsung de 2016 ou 2017 prenant en charge le Bluetooth)
 - Si vous sélectionnez le mode «**WIFI**» lorsque le téléviseur est allumé, l'écran du téléviseur affiche une fenêtre surgissante fournissant des instructions sur la connexion automatique de la Soundbar à un routeur sans fil (Wi-Fi). Suivez les instructions de la fenêtre surgissante sur le téléviseur.

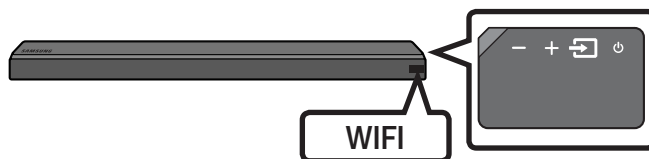

2. Connectez votre appareil mobile (téléphone intelligent, tablette, etc) au réseau Wi-Fi auquel le téléviseur est connecté.
3. Installez et lancez l'application **Samsung Multiroom** sur votre appareil mobile (téléphone intelligent, tablette, etc).

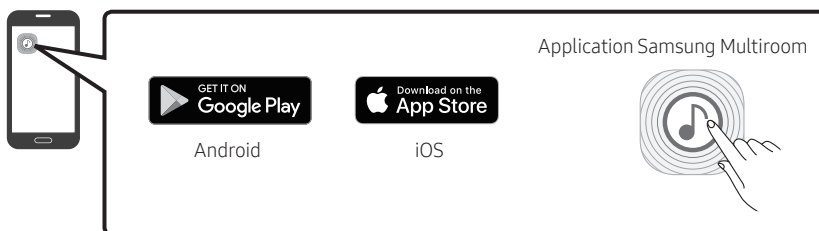

4. Suivez les instructions de l'application à l'écran sur l'appareil mobile pour connecter la Soundbar à votre réseau Wi-Fi.

Étape 2: Configuration des réglages sur le téléviseur

- Si le téléviseur se déconnecte de votre réseau sans fil après que vous avez basculé la source d'entrée sur la Soundbar, utilisez le menu du téléviseur pour reconnecter celui-ci au réseau.

Pour les téléviseurs sortis en 2017

1. Menu Accueil → Paramètres (⚙️) → Son → Sortie audio → Sélectionnez [AV] Soundbar MSxxx (Wi-Fi)
2. La Soundbar restitue le son du téléviseur.

Pour les téléviseurs sortis en 2016

1. Menu Accueil → Paramètres (⚙️) → Son → Sortie audio → Sélectionnez [AV] Samsung Soundbar MSxxx (Wi-Fi)
2. La Soundbar restitue le son du téléviseur.

Pour les téléviseurs sortis en 2015

1. Menu Accueil → Son → Liste des haut-parleurs → Sélectionnez [AV] Samsung Soundbar MSxxx (Wi-Fi)
2. La Soundbar restitue le son du téléviseur.

Pour les téléviseurs sortis en 2014

1. Menu Accueil → Son → Paramètres haut-parleur → Sélectionnez **Multiroom Link - Paramètres → Soundbar+Surround.**
2. Depuis la position du Soundbar, sélectionnez « **[AV] Samsung Soundbar MSxxx** », puis « **OK** ».
3. Menu Accueil → Son → Paramètres haut-parleur → Sélectionnez **Sortie audio du téléviseur → Multiroom Link**

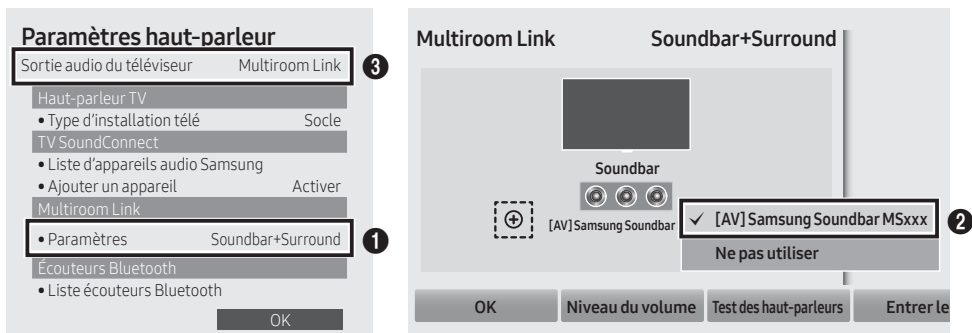

4. La Soundbar restitue le son du téléviseur.

REMARQUES

- Le téléviseur et la Soundbar doivent être connectés au même réseau sans fil (Wi-Fi).
- Si votre routeur sans fil (Wi-Fi) utilise un canal DFS, vous ne serez pas en mesure d'établir une connexion Wi-Fi entre le téléviseur et la Soundbar. Contactez votre fournisseur de services Internet pour plus de détails.
- Si la connexion Wi-Fi 5 GHz n'est pas fluide, utilisez la bande passante de 2,4 GHz.

05 BRANCHEMENT D'UN PÉRIPHÉRIQUE EXTERNE

Établissez une connexion à un périphérique externe à l'aide d'un réseau filaire ou sans fil afin de diffuser le son de celui-ci sur le Soundbar.

Connexion à l'aide d'un câble optique ou audio analogue (AUX)

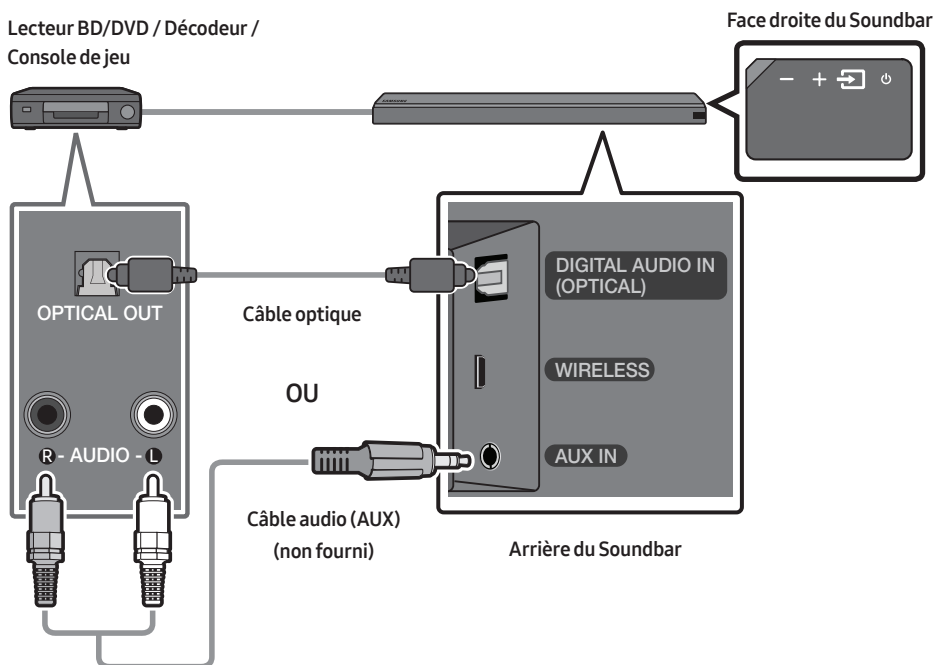

Câble optique

- 1 Branchez le connecteur **DIGITAL AUDIO IN (OPTICAL)** de l'unité principale sur le connecteur **OPTICAL OUT** du périphérique source à l'aide d'un câble optique numérique.
- 2 Sélectionnez le mode «**D.IN**» en appuyant sur le bouton  (**Source**) sur la face latérale droite ou sur la télécommande.

OU

Câble audio (AUX)

- 1 Branchez le connecteur **AUX IN** (Audio) de l'unité principale sur le connecteur **AUDIO OUT** du périphérique source à l'aide d'un câble audio.
- 2 Sélectionnez le mode «**AUX**» en appuyant sur le bouton  (**Source**) sur la face latérale droite ou sur la télécommande.

Branchement à l'aide d'un câble HDMI

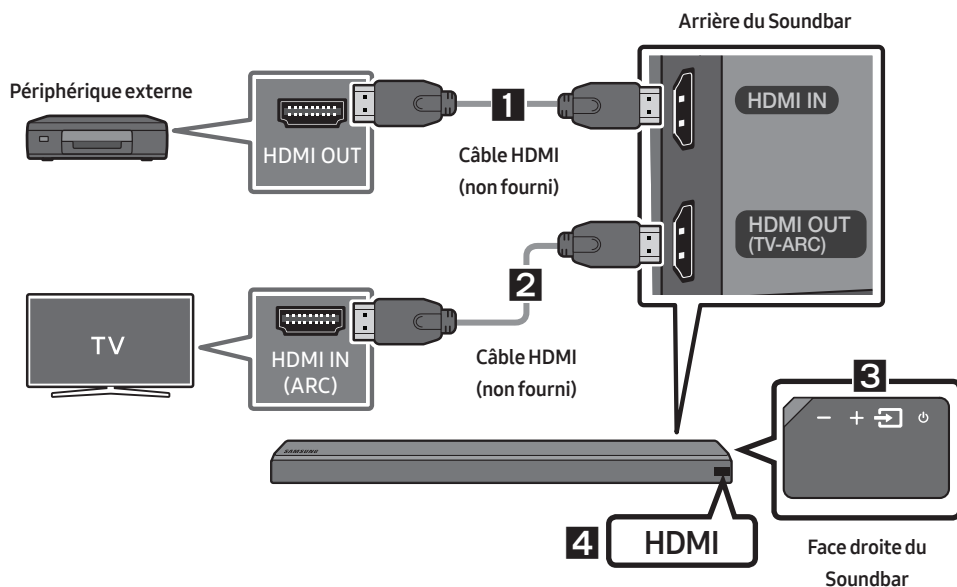

1. Branchez un câble HDMI (non fourni) entre le connecteur **HDMI IN** situé à l'arrière du produit et le connecteur HDMI OUT de votre périphérique numérique.
2. Branchez un câble HDMI (non fourni) entre le connecteur **HDMI OUT (TV-ARC)** situé à l'arrière du produit et le connecteur HDMI IN de votre téléviseur.
3. Appuyez sur le bouton  (**Source**) situé sur la face latérale droite ou sur la télécommande, puis sélectionnez le mode «**HDMI**».
4. Le mode «**HDMI**» est affiché sur l'écran d'affichage du Soundbar et le son est diffusé.

06 BRANCHEMENT D'UN PÉRIPHÉRIQUE USB

Vous pouvez diffuser des morceaux se trouvant sur des périphériques de stockage à l'aide du Soundbar.

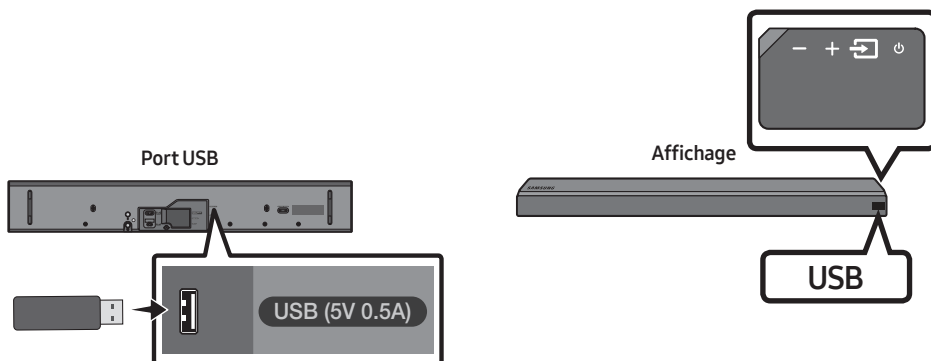

1. Connectez le périphérique USB au port USB situé sur le produit.
2. Appuyez sur le bouton  (**Source**) situé sur la face latérale droite ou sur la télécommande, puis sélectionnez le mode «**USB**».
3. «**USB**» apparaît sur l'écran d'affichage.
4. Diffusez des morceaux à partir du périphérique de stockage via le Soundbar.
 - Le Soundbar se désactive automatiquement (Extinction automatique) si aucun périphérique USB n'est connecté depuis plus de 5 minutes.

07 BRANCHEMENT D'UN APPAREIL MOBILE

Méthode 1. Connexion par Bluetooth

Lorsqu'un appareil mobile est connecté par Bluetooth, vous pouvez profiter du son stéréo sans vous encombrer avec des câbles.

- Vous ne pouvez pas connecter plusieurs périphériques Bluetooth simultanément.



Périphérique Bluetooth

Connexion initiale

1. Appuyez sur le bouton (**Source**) situé sur la face latérale droite ou sur la télécommande, puis sélectionnez le mode «**BT**».
2. Choisissez «**BT PAIRING**» à la place de «**BT**».
 - Si «**BT READY**» apparaît, appuyez sur le bouton (**Source**) situé sur la face latérale droite du Soundbar ou sur la télécommande et maintenez-le enfoncé pendant plus de 5 secondes pour afficher «**BT PAIRING**».
3. Sélectionnez «**[AV] Samsung Soundbar MSxxx**» dans la liste.
 - Lorsqu'un Soundbar est connecté au périphérique Bluetooth, **[Nom du périphérique Bluetooth]** → «**BT**» apparaît sur l'écran situé à l'avant.
4. Lisez des morceaux depuis le périphérique, connecté par Bluetooth, via le Soundbar.

En cas d'échec de la connexion du périphérique

- Si l'entrée correspondant au Soundbar précédemment connecté (par ex., «**[AV] Samsung Soundbar MSxxx**») figure dans la liste, supprimez-la.
- En mode «**BT**», appuyez sur le bouton (**Source**) situé sur la face latérale droite du Soundbar ou sur la télécommande et maintenez-le enfoncé pendant plus de 5 secondes pour passer en mode «**BT PAIRING**».
Ensuite, sélectionnez «**[AV] Samsung Soundbar MSxxx**» dans la liste de recherche de périphériques Bluetooth.

Pour plus d'informations sur les connexions Bluetooth, reportez-vous à la section «**Connexion d'un téléviseur par Bluetooth**» aux pages 7 et 8.

Méthode 2. Connexion via Wi-fi (réseau sans fil)

- Connectez une seule Soundbar au Wi-Fi pour accéder à toute une gamme de services de diffusion de musique en continu et à la radio sur Internet. Connectez plusieurs Soundbars au Wi-Fi pour utiliser la lecture groupée ou le mode de son stéréo.
- Pour connecter une Soundbar à un appareil mobile via un réseau sans fil (Wi-Fi), l'application **Samsung Multiroom** est nécessaire.

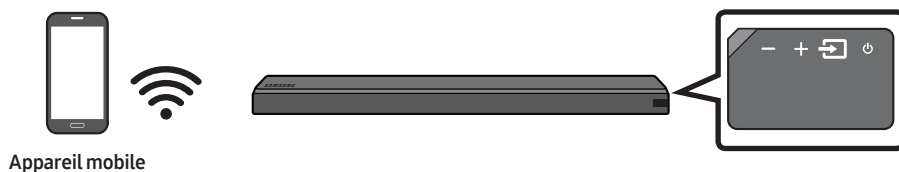

Connexion initiale

1. Appuyez sur le bouton  (**Source**) sur le côté droit de la Soundbar ou sur la télécommande pour sélectionner le mode «WIFI».

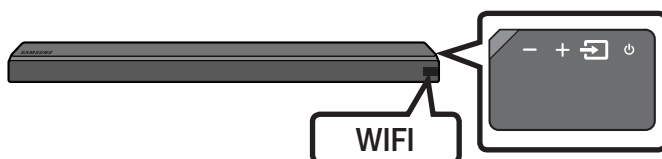

2. Installez et lancez l'application **Samsung Multiroom** sur votre appareil mobile (par exemple, téléphone intelligent ou tablette).

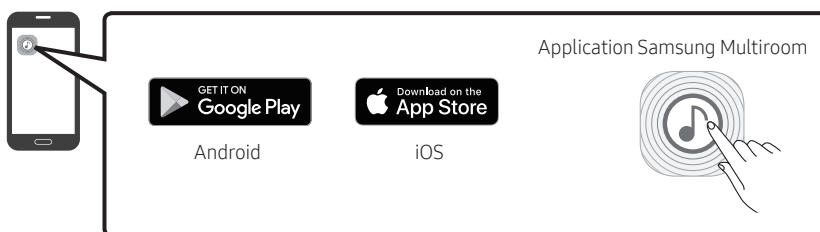

3. Suivez les instructions de l'application à l'écran sur l'appareil mobile pour connecter la Soundbar au Wi-Fi.

Installation d'une Soundbar supplémentaire lorsque des enceintes sans fil Samsung sont déjà en cours d'utilisation

1. Sur l'écran Accueil de l'application **Samsung Multiroom**, sélectionnez **Réglages** (⚙️) en haut, puis «Add Speaker».

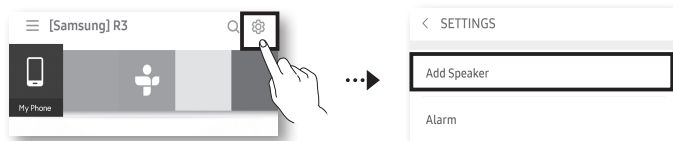

2. Pour connecter la Soundbar à **2 enceintes Samsung sans fil** et configurer un système de son d'ambiance, suivez les étapes ci-dessous. (Vous ne pouvez pas configurer un système de son d'ambiance en utilisant un appareil audio et une Soundbar.)

- 1 Appuyez sur ≡ pour accéder à la liste complète des enceintes.
- 2 Appuyez sur ⋮ à droite du nom de modèle de la Soundbar.
- 3 Appuyez sur **Surround Setup**. Après avoir déplacé l'enceinte à l'endroit souhaité, sélectionnez **Done**.
- 4 La connexion à l'enceinte d'ambiance est effectuée.

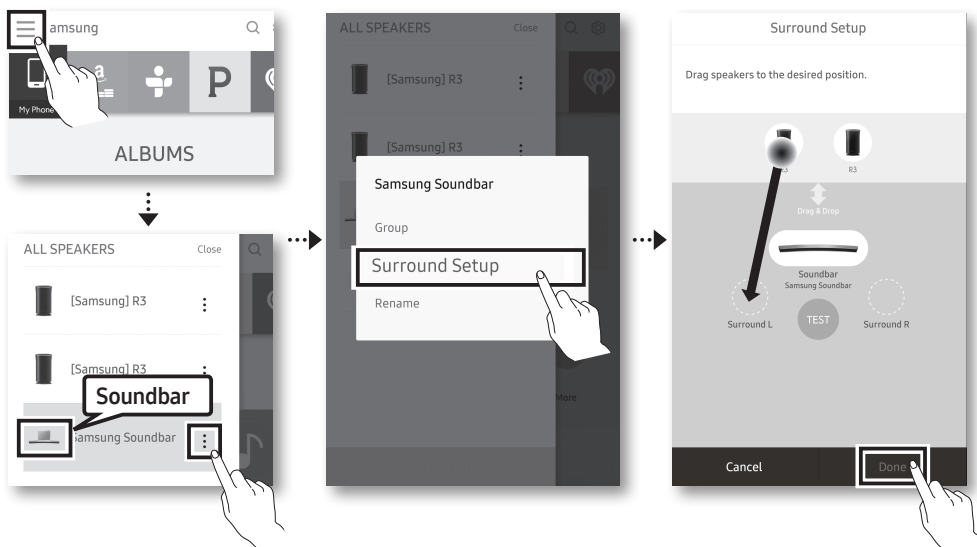

REMARQUE



- Pour connecter un appareil SWA-9000S supplémentaire (non fourni), déconnectez les enceintes sans fil Samsung de la Soundbar pour désactiver le système de son d'ambiance. (Si vous connectez les enceintes d'ambiance sans déconnecter l'appareil SWA-9000S, le son sort à la fois via l'enceinte sans fil Samsung et l'enceinte d'ambiance.)



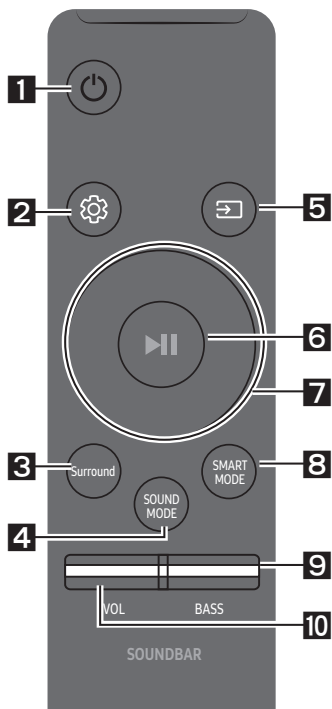



08 UTILISATION DE LA TÉLÉCOMMANDE



Procédure d'utilisation de la télécommande



<p>1</p>	 Alimentation	<p>Permet d'allumer et d'éteindre le Soundbar.</p>
<p>2</p>	 Contrôle du son	<p>Vous pouvez sélectionner TREBLE, SYNC, REAR LEVEL ou REAR SPEAKER ON/OFF.</p> <ul style="list-style-type: none"> • Pour régler le volume TREBLE, sélectionnez le contrôle sonore TREBLE, puis utilisez les boutons Haut/Bas pour régler le volume sur la plage de -6 à +6. • Si la vidéo et l'audio ne sont pas synchronisés entre le téléviseur et votre Soundbar, sélectionnez SYNC dans le contrôle sonore, puis réglez le délai audio (entre 0 et 300 millisecondes) en utilisant les boutons Haut/Bas. (Sauf le mode «USB») • Si les enceintes d'ambiance (non fournies) sont connectées, sélectionnez REAR LEVEL et utilisez les boutons Haut/Bas pour régler le volume sur la plage de -6 à +6. La fonction REAR SPEAKER peut être définie sur ON/OFF à l'aide des boutons Haut/Bas. • La fonction Synchronisation audio est uniquement prise en charge dans certaines fonctions.

<p>3</p>	 Surround	<p>La fonction Son ambiophonique permet d'ajouter de la profondeur et un sentiment d'espace au son. Ce bouton vous permet d'activer ou de désactiver la fonction.</p> <ul style="list-style-type: none"> • ON : permet de diffuser le son par tous les haut-parleurs. • OFF : le son du canal source d'origine est diffusé par plusieurs haut-parleurs.
<p>4</p>	 SOUND MODE	<p>Vous pouvez sélectionner l'effet sonore de votre choix parmi STANDARD, MUSIC, CLEAR VOICE, SPORTS, ou MOVIE.</p> <ul style="list-style-type: none"> • DRC (Dynamic Range Control) Vous permet d'appliquer la commande de portée dynamique aux pistes Dolby Digital. Si vous appuyez sur le bouton SOUND MODE et que vous le maintenez enfoncé en mode Veille, la fonction DRC (Dynamic Range Control) s'active ou se désactive. Lorsque la fonction DRC est activée, le son fort est réduit. (Le son peut être déformé.)

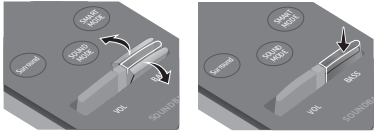
<p>5</p>	 <p>Source</p>	<p>Appuyez sur ce bouton pour sélectionner une source connectée au Soundbar.</p> <ul style="list-style-type: none"> • Mode BT PAIRING Pour activer le mode «BT PAIRING» en mode «BT», appuyez sur le bouton  (Source) et maintenez-le enfoncé pendant plus de 5 secondes. Pour plus de détails, reportez-vous à la page 14.
<p>6</p>	 <p>Lecture/Pause (BT/Wi-Fi)</p>	<p>Appuyez sur le bouton  pour mettre temporairement un morceau en pause. Si vous appuyez à nouveau sur le bouton, le morceau est lu.</p>
<p>7</p>	 <p>Haut/Bas/ Gauche/ Droite</p>	 <p>Appuyez sur les zones indiquées pour sélectionner le bouton du Haut/Bas/Gauche/Droite.</p> <p>Appuyez sur le bouton du Haut/Bas/Gauche/Droite pour sélectionner ou définir des fonctions.</p> <ul style="list-style-type: none"> • Répéter Pour utiliser la fonction de répétition, appuyez sur le bouton Haut. • Passer un morceau Appuyez sur le bouton de Droite pour sélectionner le prochain morceau. Appuyez sur le bouton de Gauche pour sélectionner le morceau précédent. • Anynet+ / Auto Power Link Vous pouvez activer ou désactiver la fonction Anynet+ ou Auto Power Link. Les fonctions Anynet+ et Auto Power Link sont contrôlées à l'aide des boutons de Droite et de Gauche respectivement. <ul style="list-style-type: none"> – Anynet+ : si le Soundbar est relié à un téléviseur Samsung par un câble HDMI, vous pouvez le commander à l'aide de la télécommande du téléviseur. Appuyez sur le bouton de Droite et maintenez-le enfoncé pendant 5 secondes pour régler la fonction Anynet+ sur ON ou OFF. – Auto Power Link : si le Soundbar est connecté à votre téléviseur par le biais d'un câble optique numérique, le Soundbar peut s'activer automatiquement lorsque vous allumez votre téléviseur. Appuyez sur le bouton de Gauche et maintenez-le enfoncé pendant 5 secondes pour régler la fonction Auto Power Link sur ON ou OFF. – Les fonctions Anynet+/Auto Power Link sont réglées sur ON par défaut.
<p>8</p>	 <p>SMART MODE</p>	<p>Optimise automatiquement les effets sonores en fonction de la scène en cours. Le mode est activé ou désactivé à chaque pression sur le bouton.</p>

<p>9</p>  <p>BASS</p>	 <p>Appuyez sur le bouton vers le haut ou vers le bas pour régler le volume BASS sur la plage allant de -6 à +6. Pour régler le niveau de volume BASS sur 0, appuyez sur le bouton.</p> <ul style="list-style-type: none"> • Lorsqu'un caisson de basse (non fourni) est connecté, le bouton BASS devient la touche associée. Appuyez sur le bouton vers le haut ou vers le bas pour régler le volume du caisson de basse sur -12 ou sur la plage allant de -6 à +6. Pour définir le niveau de volume du caisson de basse sur 0, appuyez sur le bouton.
<p>10</p>  <p>VOL</p>	 <p>Appuyez sur le bouton vers le haut ou vers le bas pour régler le volume.</p> <ul style="list-style-type: none"> • Mise en sourdine Appuyez sur le bouton VOL pour couper le son. Appuyez à nouveau sur le bouton pour rétablir le son.

Réglage du volume du Soundbar à l'aide d'une télécommande de téléviseur

Utilisez le menu du téléviseur pour choisir des haut-parleurs externes comme haut-parleur d'un téléviseur Samsung. (Pour plus d'informations, reportez-vous au manuel utilisateur du téléviseur.)

- Après avoir installé le Soundbar, vous pouvez régler son volume à l'aide de la télécommande infrarouge fournie avec le téléviseur Samsung. (Si vous ne voulez pas utiliser cette fonction, allumez le Soundbar, appuyez sur le bouton **Surround** et maintenez-le enfoncé pendant 5 secondes. Le message «**OFF-TV REMOTE**» apparaît sur l'écran du Soundbar et la fonction est désactivée.) Pour régler le volume seulement à l'aide de la télécommande du téléviseur Samsung, appuyez sur le bouton **Surround** et maintenez-le enfoncé pendant plus de 5 secondes, jusqu'à ce que le message «**SAMSUNG-TV REMOTE**» s'affiche sur l'écran du Soundbar.
 - Chaque fois que vous appuyez sur le bouton **Surround** et que vous le maintenez pendant 5 secondes, le mode change dans l'ordre suivant: «**SAMSUNG-TV REMOTE**» (Mode par défaut) → «**OFF-TV REMOTE**» → «**ALL-TV REMOTE**».
- Pour régler le volume du Soundbar à l'aide de la télécommande fournie avec un téléviseur d'un fabricant tiers, allumez le Soundbar, appuyez sur le bouton **Surround** et maintenez-le pendant 5 secondes (le message «**OFF-TV REMOTE**» s'affiche sur l'écran de Soundbar), relâchez le bouton **Surround**, puis appuyez à nouveau sur le bouton et maintenez-le pendant plus de 5 secondes. («**ALL-TV REMOTE**» apparaît sur l'écran du Soundbar.)
 - Cette fonction peut ne pas être disponible en fonction de la télécommande.
 - Pour les fabricants qui prennent en charge cette fonctionnalité, consultez le MANUEL COMPLET de votre Soundbar sur le site Web de Samsung (www.samsung.com/support).
 - Cette fonction de réglage du volume est disponible uniquement avec les télécommandes infrarouges. Elle n'est pas disponible avec les télécommandes de téléviseur Bluetooth (qui nécessitent d'être appariées).

09 MISE À JOUR LOGICIELLE

Lorsque la Soundbar est connectée à Internet, des mises à jour logicielles se font automatiquement, même lorsque la Soundbar est éteinte.

- Pour utiliser la fonction de mise à jour automatique, la Soundbar doit être connectée à Internet. La connexion Wi-Fi à la Soundbar sera interrompue si son cordon d'alimentation est débranché ou si l'alimentation est coupée. Si l'alimentation est coupée, allumez la Soundbar et reconnectez-la.

10 INSTALLATION DU SUPPORT MURAL

Précautions d'installation

- Effectuez l'installation sur un mur vertical uniquement.
- N'installez pas le produit dans un endroit où la température ou l'humidité sont élevées.
- Vérifiez si le mur est suffisamment solide pour supporter le poids du produit. Sinon, renforcez le mur ou choisissez un autre endroit pour l'installation.
- Achetez et utilisez les chevilles ou les vis de fixation adaptées au type de mur (plâtre, métal, bois, etc.). Si possible, fixez les vis de support sur les montants des murs.
- Achetez des vis de montage mural en fonction du type et de l'épaisseur du mur sur lequel vous souhaitez installer le Soundbar.
 - Diamètre: M5
 - Longueur : 1 3/8 pouces ou plus long.

- Raccordez les câbles de l'unité à des périphériques externes avant de fixer le Soundbar au mur.
- Assurez-vous que l'unité est éteinte et débranchée avant de procéder à l'installation. Dans le cas contraire, des chocs électriques pourraient survenir.

Composantes murales

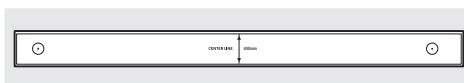

Guide de montage mural



Vis de support
(2 de chaque)



Vis (2 de chaque)



Support mural (2 de chaque)

1. Le **Guide de montage mural** doit être à niveau.
 - Le **Guide de montage mural** doit être à niveau.
 - Si votre téléviseur est fixé au mur, installez le Soundbar au moins 2 pouces (5 cm) en dessous du téléviseur.

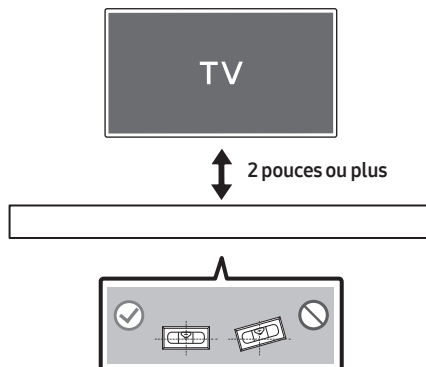

2. Alignez la **Ligne Centrale** du gabarit papier sur le centre de votre téléviseur (si vous montez le Soundbar sous ce dernier), puis fixez le **Guide de montage mural** au mur avec du ruban adhésif.

- Si vous ne l'installez pas sous un téléviseur, placez la **Ligne Centrale** au centre de la zone d'installation.

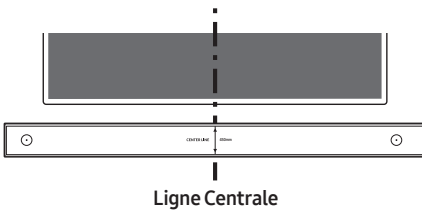

3. Utilisez un objet pointu, tel qu'un stylo ou un crayon, pour marquer les positions des trous, puis retirez le **Guide de montage mural**.

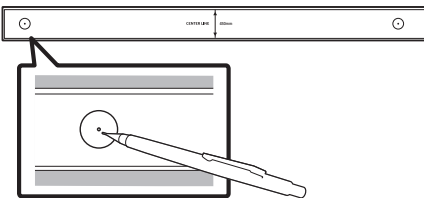

4. À l'aide d'un foret de taille appropriée, percez un trou dans le mur à chaque marque.

- Si les marques ne correspondent pas aux positions des montants de la cloison, veillez à insérer les chevilles ou les chevilles Molly appropriées dans les trous avant d'insérer les vis de support. Si vous utilisez des chevilles ou des chevilles Molly, assurez-vous que les trous que vous percez sont assez grands pour recevoir celles-ci.

5. Poussez une vis (non fournie) dans chaque **Vis de support**, puis vissez fermement chaque vis dans un trou de vis de support.

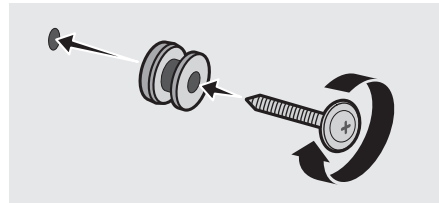

6. Installez les 2 **Support de fixation murale** selon l'orientation correcte en bas de la Soundbar, à l'aide de 2 **Vis**.

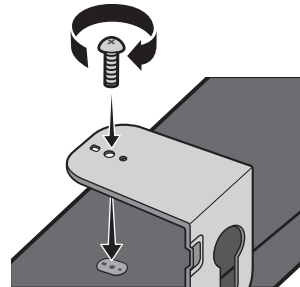

- Lors du montage, assurez-vous que l'étrier des **Support de fixation murale** est situé à l'arrière du Soundbar.

Arrière du Soundbar

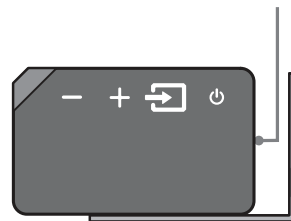

Extrémité droite du Soundbar

7. Installez le Soundbar à l'aide des **Support de fixation murale** en accrochant ces derniers sur les **Vis de support** fixées au mur.

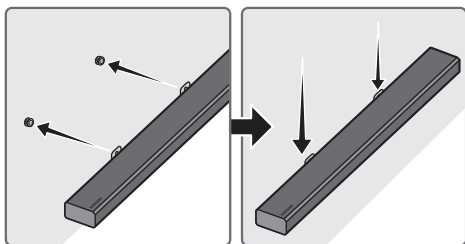

8. Faites glisser la Soundbar vers le bas, comme illustré ci-dessous, afin que les **Équerres de support mural** reposent fermement sur les **Vis de support**.

- Insérez les **Vis de support** dans la partie large (inférieure) des **Support de fixation murale**, puis faites glisser les **Support de fixation murale** vers le bas afin que les **Support de fixation murale** reposent fermement sur les **Vis de support**.

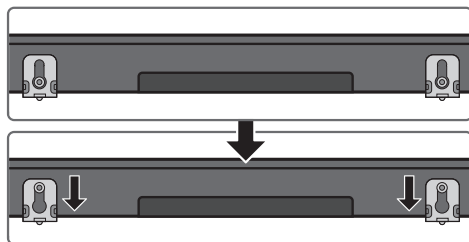

Montage du support à câble

Comme le montre l'image, utilisez la **Vis** fournie pour fixer le **Support à câble** à la Soundbar, puis utilisez le **Support à câble** pour ranger les câbles.

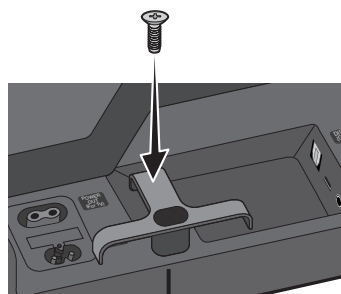

Support à câble

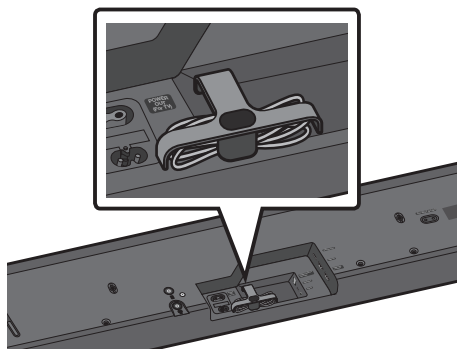

11 DÉPANNAGE

Avant de contacter l'assistance, effectuez les vérifications suivantes.

L'unité ne s'allume pas.

Le cordon d'alimentation est-il branché sur la prise?

- Branchez le cordon d'alimentation sur la prise.

Lorsque j'appuie sur un bouton, la fonction ne s'active pas.

Y'a-t-il de l'électricité statique dans l'air?

- Débranchez le cordon d'alimentation et rebranchez-le.

Le son est interrompu en mode BT.

- Reportez-vous aux sections relatives à la connexion Bluetooth aux pages 7 et 14.

Il n'y a pas de son.

La fonction Mise en sourdine est-elle activée?

- Appuyez sur le bouton **VOL** pour désactiver la fonction.

Le volume est-il réglé au minimum?

- Réglez le volume.

La télécommande ne fonctionne pas.

Les piles sont-elles déchargées?

- Remplacez-les par de nouvelles piles.

La distance entre la télécommande et l'unité principale du Soundbar est-elle trop grande?

- Approchez la télécommande de l'unité principale du Soundbar.

Impossible de se connecter au téléviseur.

En cas de connexion via un réseau câblé

- Vérifiez si le câble est connecté correctement. (Vérifiez le nom du port pour vous assurer que le câble est connecté au bon port.) (Voir la page correspondante concernant chaque méthode de connexion.)
- Appuyez sur le bouton  (**Source**) sur le côté droit de la Soundbar ou sur la télécommande pour vérifier si le mode est correct.

En cas de connexion via un réseau sans fil

→ **Connexion via Bluetooth**

1. Passez la Soundbar en mode "**BT PAIRING**", puis utilisez le téléviseur pour relancer la recherche. (Voir la page 7 pour plus de détails.)

→ **Connexion via Wi-Fi**

1. Vérifiez si le téléviseur est un modèle compatible.
 - Seuls les **Téléviseurs Samsung Smart** mis en marché après 2014 sont pris en charge.
2. Vérifiez si le téléviseur est connecté au Wi-Fi.
 - Si le téléviseur n'est pas connecté au Wi-Fi, utilisez le menu de réseau du téléviseur pour établir une connexion. (Voir le manuel utilisateur du téléviseur.)

3. Vérifiez si la Soundbar est connectée au Wi-Fi.
 - Si elle est connectée, la Soundbar se trouve dans la liste des enceintes lorsque l'application **Samsung Multiroom** est exécutée sur l'appareil mobile (par exemple, téléphone intelligent ou tablette). (Voir la page 15 pour plus de détails.)
4. Recherchez un canal DFS.
 - Si votre routeur sans fil (Wi-Fi) utilise un canal DFS, vous ne pouvez pas établir une connexion Wi-Fi entre le téléviseur et la Soundbar. Contactez votre fournisseur de services Internet pour plus de détails.

12 LICENCE



Manufactured under license from Dolby Laboratories. Dolby, Dolby Audio, Pro Logic, and the double-D symbol are trademarks of Dolby Laboratories.



For DTS patents, see <http://patents.dts.com>. Manufactured under license from DTS Licensing Limited. DTS, the Symbol, DTS in combination with the Symbol, and DTS 2.0 Channel are registered trademarks or trademarks of DTS, Inc. in the United States and/or other countries. © DTS, Inc. All Rights Reserved.



The terms HDMI and HDMI High-Definition Multimedia Interface, and the HDMI Logo are trademarks or registered trademarks of HDMI Licensing LLC in the United States and other countries.



-
- Le logiciel Spotify est assujéti à des licences de tiers que vous trouverez ici : www.spotify.com/connect/third-party-licenses.
 - Pour en savoir plus sur Spotify Connect, veuillez visiter www.spotify.com/connect
-

13 AVIS DE LICENCES LIBRES

Pour de plus amples renseignements sur les licences libres utilisées pour ce produit, veuillez visiter le site Web : <http://opensource.samsung.com>

14 REMARQUE IMPORTANTE CONCERNANT LE SERVICE

Les chiffres et les illustrations contenus dans ce Guide d'utilisation sont fournis à titre de référence uniquement et pourraient ne pas représenter exactement le produit.

15 CARACTÉRISTIQUES ET GUIDE

Spécifications

GÉNÉRAL	USB	5V/0,5A
	Poids	11,0 lbs (5,0 kg)
	Dimensions (L x H x P)	35,0 x 2,8 x 5,1 po (890,0 x 71,0 x 130,5 mm)
	Plage de températures en fonctionnement	+41°F à +95°F (+5°C à +35°C)
	Plage d'humidité en fonctionnement	10 % à 75 %
Enceinte	Enceinte de graves (4), enceinte d'aigus (2), 4 ohm	
Formats de lecture pris en charge (Le son DTS 2.0 est lu au format DTS.)	LPCM 2ch, Dolby Audio™ (prise en charge de Dolby® Digital), DTS	

REMARQUES

- Samsung Electronics Co., Ltd se réserve le droit de modifier les caractéristiques sans préavis.
- Le poids et les dimensions sont approximatifs.
- Pour obtenir de l'information sur la source d'alimentation et la consommation électrique, veuillez vous reporter à l'étiquette apposée sur le produit. (Étiquette : Arrière de l'Unité Principale du Soundbar)

Précautions: le produit redémarre automatiquement si vous activez/désactivez le Wi-Fi/Ethernet.

Wi-Fi/Ethernet	Méthode de désactivation du port	Appuyez sur le bouton Wi-Fi SETUP du produit pendant 30 secondes pour activer/désactiver le Wi-Fi/Ethernet.
Bluetooth	Méthode de désactivation du port	Appuyez sur le bouton SPK ADD du produit pendant 30 secondes pour activer/désactiver le Bluetooth.

SAMSUNG

GARANTIE LIMITÉE À L'ACHETEUR INITIAL

Samsung Electronics Canada Inc. (SECA) garantit ce produit contre tout défaut de fabrication. SECA garantit aussi que si cet appareil ne fonctionne pas convenablement durant la période de garantie SECA se réservera le droit de réparer ou de remplacer l'appareil défectueux.

Toutes les réparations sous garantie doivent être effectuées par un Centre de service autorisé SECA. Le nom et l'adresse du Centre de service le plus près de chez vous peut être obtenu en composant sans frais le 1-800-268-1620 ou en visitant notre site web au www.samsung.ca

MAIN-D'OEUVRE
UN (1) AN (AU COMPTOIR)

PIÈCES
UN (1) AN

Pour tous les modèles portatifs, le transport de l'appareil sera la responsabilité du client. Le reçu de vente original doit être conservé par le client car cela constitue la seule preuve d'achat acceptée. Le client doit le présenter au Centre de service agréé au moment où il fait la demande d'une réparation sous garantie.

EXCLUSIONS (CE QUI N'EST PAS COUVERT)

Cette garantie ne couvre pas les dommages causés par un accident, un incendie, une inondation, un cas de force majeure, un mauvais usage ou une tension incorrecte. La garantie ne couvre pas une mauvaise installation, une mauvaise réparation, une réparation non autorisée et tout usage commercial ou dommages survenus durant le transport. Le fini extérieur et intérieur de même que les lampes ne sont pas couverts par cette garantie. Les ajustements par le client qui sont expliqués dans le guide de l'utilisateur ne sont pas couverts en vertu de cette garantie. Cette garantie sera automatiquement annulée pour tout appareil qui aurait un numéro de série manquant ou modifié. Cette garantie est valable seulement sur les appareils achetés et utilisés au Canada.

Samsung Electronics Canada Inc

2050 Derry Rd West

Mississauga, On. L5N 0B9

Tel: 1-800-SAMSUNG (726-7864)

Fax: (905) 542- 1199

Website: http://www.samsung.com/ca_fr

SAMSUNG

© 2017 Samsung Electronics Co., Ltd. Tous droits réservés.

Comment contacter Samsung dans le monde

Si vous avez des suggestions ou des questions concernant les produits Samsung, veuillez contacter le Service Consommateurs Samsung.

SIÈGE SOCIAL

Samsung Electronics Canada Inc. 2050 Derry Road West, Mississauga, Ontario L5N 0B9 Canada

TEL: 1-800-SAMSUNG (1-800-726-7864)

www.samsung.com/ca_fr/support

Country	Contact Center ☎	Web Site
■ North America		
CANADA	1-800-SAMSUNG (726-7864)	www.samsung.com/ca/support (English) www.samsung.com/ca_fr/support (French)
U.S.A	1-800-SAMSUNG (726-7864)	www.samsung.com/us/support



AH68-02997J-02



AH68-02997J-02