

Installationsguide Smart-UPS[™] X

Torn/Rackmonterad 2U 2000/2200/3000 VA

Viktiga säkerhetsmeddelanden

SPARA DESSA INSTRUKTIONER – Denna manual innehåller viktiga instruktioner vilka bör följas under installation och vid underhåll av Smart-UPS-enheten och dess batterier.

Läs instruktionerna noggrant för att bli bekant med utrustningen innan du försöker installera, driva, serva eller underhålla UPS-enheten. Följande särskilda meddelanden kan visas i detta dokument eller på utrustningen för att varna för potentiella risker eller belysa information som tydliggör eller förenklar en procedur.



Tillägget av denna symbol på en säkerhetsproduktetikett om “Fara” eller “Varning” anger att en elektrisk fara finns vilket kommer att resultera i en personskada om instruktionerna inte följs.



Detta är varningssymbolen. Den används för att varna dig för potentiella faror för personskador. Lyd alla säkerhetsmeddelanden som följer denna symbol för att undvika eventuella skador eller dödsfall.

FARA

FARA indikerar en farlig situation som, om den inte undviks, kommer att resultera i dödsfall eller allvarlig personskada.

VARNING

VARNING indikerar en farlig situation som, om den inte undviks, kan resultera i dödsfall eller allvarlig personskada.

FÖRSIKTIGT

FÖRSIKTIGT indikerar en farlig situation som, om den inte undviks, kan resultera i mindre eller måttlig personskada.

OBS

OBS används för att hantera metoder som inte är relaterade till fysisk skada.

Riktlinjer för hantering av produkten

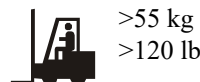
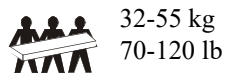
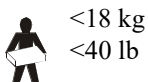

Säkerhet och allmän information

Inspektera innehållet vid mottagningen. Meddela fraktbolaget och återförsäljaren om det finns skador.

Läs säkerhetsföreskrifterna som medföljer denna enhet före installation av UPS:en.

- Följ samtliga lokala och nationella elföreskrifter.
- All kabeldragning måste utföras av behörig elektriker.
- Ändringar och modifieringar av denna enhet som inte uttryckligen godkänts av APC by Schneider Electric kan upphäva garantin.
- Denna UPS är endast avsedd för inomhusbruk.
- Använd inte denna UPS i direkt solljus, i kontakt med vätskor eller där det är mycket dammigt eller fuktigt.
- Se till att UPS:ens luftventiler inte är blockerade. Lämna tillräckligt fritt utrymme för ordentlig ventilation.
- Anslut strömkabeln till UPS:en direkt till ett vägguttag för en UPS med en fabriksinstallerad nätsladd. Använd inte överspänningsskydd eller förlängningssladdar.
- Utrustningen är tung. Använd alltid säker lyftteknik tillräcklig för utrustningens vikt.
- Batteriet håller normalt i två till fem år. Miljöfaktorer påverkar ett batteris livslängd. Höga omgivande temperaturer, dålig nätström och frekventa kortvariga urladdningar förkortar batteriets livslängd.
- Anslut UPS:ens strömkabel direkt till ett vägguttag. Använd inga överspänningsskydd eller förlängningssladdar.
- Batterierna är tunga. Ta ur batterierna innan UPS och externa batteripaket (XLBP:s) installeras i ett ställ.
- Installera alltid kringutrustning ovanpå UPS-enheten vid rackmontering.
- Ytterligare säkerhetsinformation finns i säkerhetsguiden som medföljer denna enhet.
- Installera alltid externa batterier (XLBP) längst ner i racket. UPS:en måste installeras ovanför XLBP:erna.
- UPS:ens bildskärmsgränssnitt kan identifiera så många som 10 externa batterier anslutna till UPS:en.
Obs: Det finns dock ingen begränsning för hur många XLBP:er som kan användas tillsammans med UPS:en.

Batteri

FÖRSIKTIGT

RISK FÖR VÄTESULFIDGAS OCH MYCKET RÖK

- Byt batteriet minst vart femte år.
- Byt ut batteriet omedelbart när UPS-enheten visar att ett batteribyte är nödvändigt.
- Byt ut batteriet när det har nått slutet på sin livslängd.
- Byt ut batterierna med samma antal och typ av batterier som installerats i utrustningen från början.
- Byt ut batteriet omedelbart när UPS-enheten indikerar ett överhettningvärde för batteriet, att UPS-enheten är överhettad internt eller när det finns bevis för elektrolytläckage. Stäng av UPS-enheten, koppla ur den från nätingången och koppla ur batterierna. Använd inte UPS-enheten förrän batterierna har bytts ut.
- *Byt ut alla batterimoduler (inklusive modulerna i externa batteripaket) vilka är äldre än ett år vid installation av ytterligare batteripaket eller utbyte av batterimodul(erna).

Underlåtenhet att följa dessa instruktioner kan leda till skada på utrustningen samt mindre eller måttlig personskada.

*Kontakta APC av Schneider Electric's globala kundsupport för att fastställa åldern på de installerade batterimodulerna.

Delar

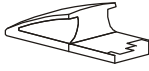
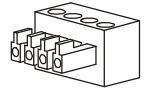
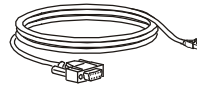
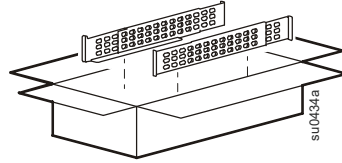
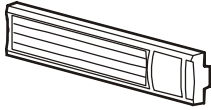

(4)



(4)



(6)



(2)

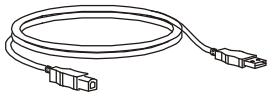

Medföljer inte SMX3000RMJ2U-
modellen

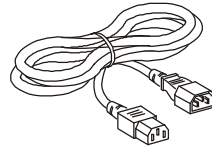

(2)

Endast 230 V-modeller



(2)

1 bruksanvisning på CD-skiva
1 CD-skiva med programvaran PowerChute
medföljer inte SMX3000RMJ2U-
modellen

Modeller med förinstallerade nätverkskort

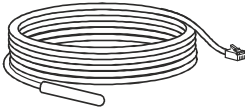

Endast för modeller med hög spänning

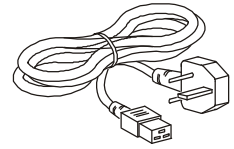
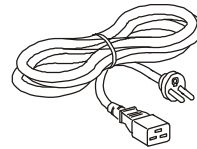
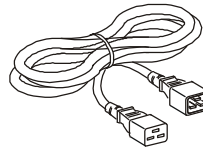

Installation

Ta bort batteriet

⚠ FÖRSIKTIGT

SKADA PÅ UTRUSTNING ELLER PERSONAL

- Utrustningen är tung. Använd alltid säkra lyfttekniker som är adekvata för utrustningens vikt.
- Avlägsna batteriet innan UPS-enheten installeras i ett rack.

Underlåtelse att följa dessa instruktioner kan resultera i utrustningsskada och lindrig eller måttlig personskada

Använd batterihandtaget för att dra ut batteriet ur enheten.

1

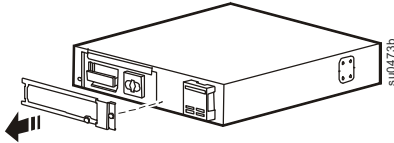

2

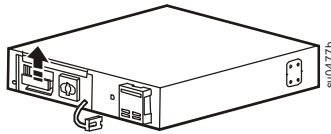

3

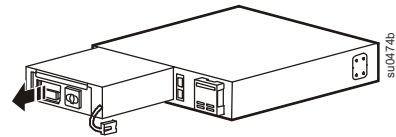

Installation i fyraposters rack

Använd APC:ns fyraposters skensats (medföljer).

1

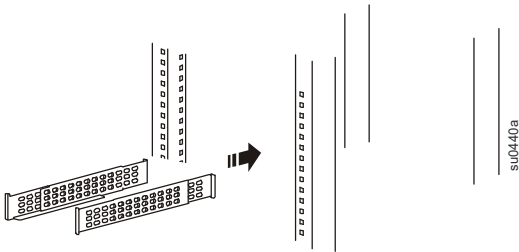

2

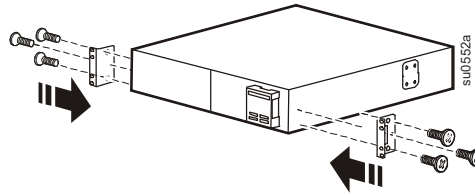

3

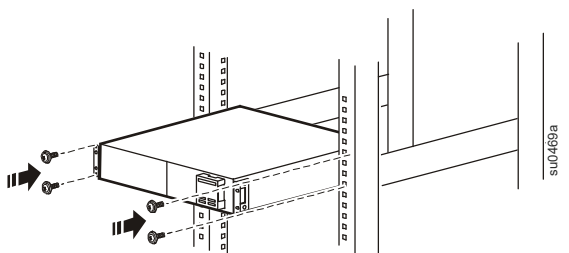

4

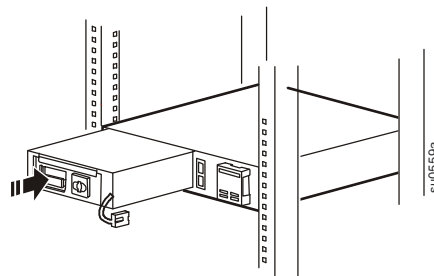

5

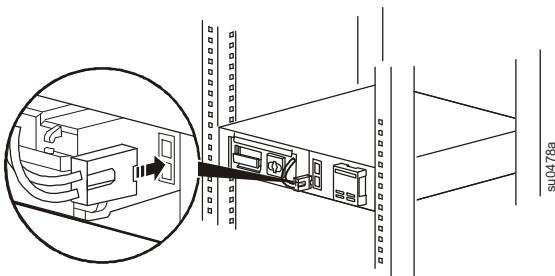

6

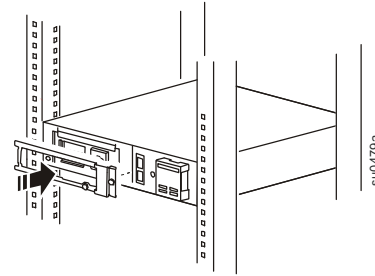

7

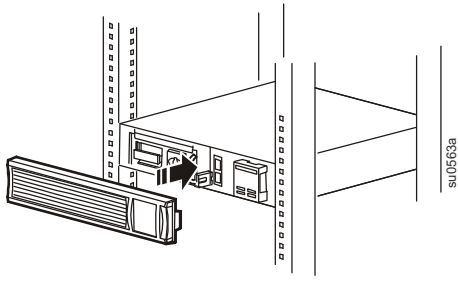

Tvåposters rackinstallation

1

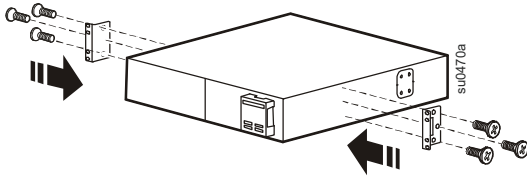

2

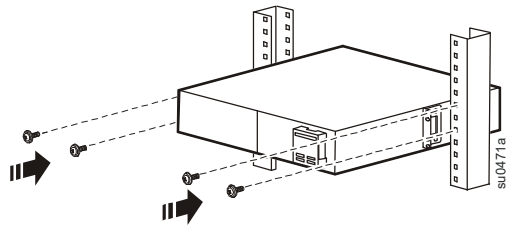

3

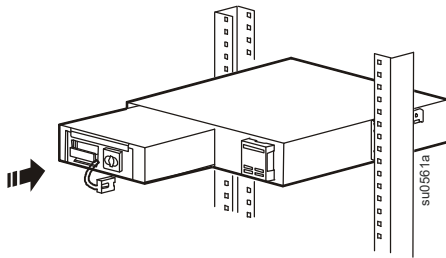

4

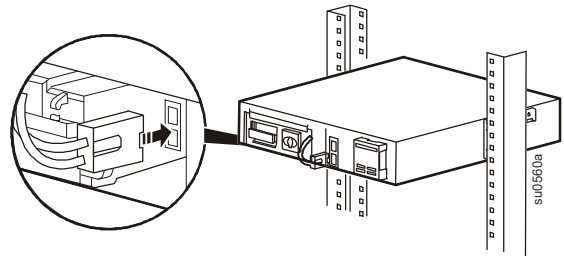

5

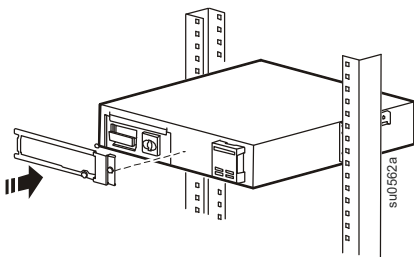

6

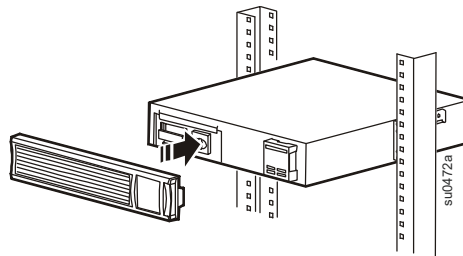

Konvertering från rack till torn

1

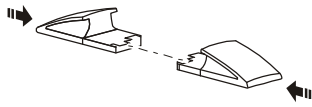

2

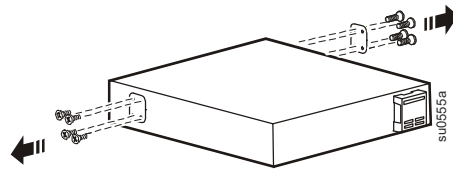

3

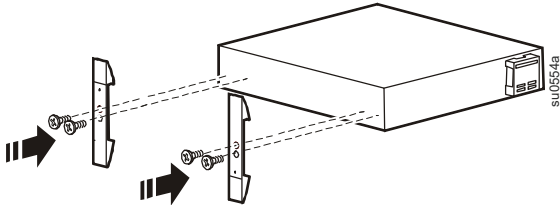

4

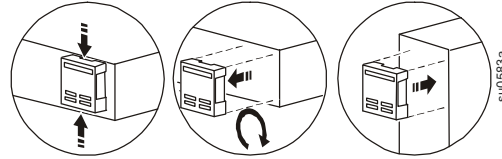

5

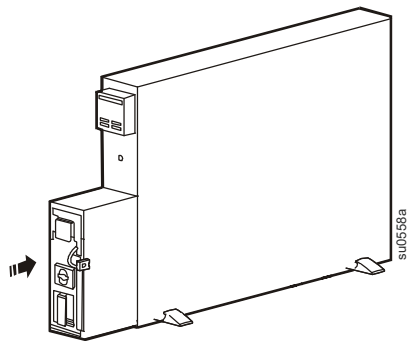

6

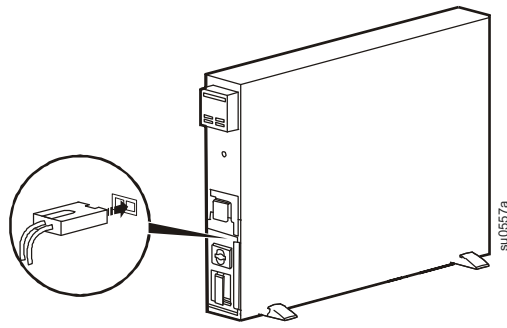

7

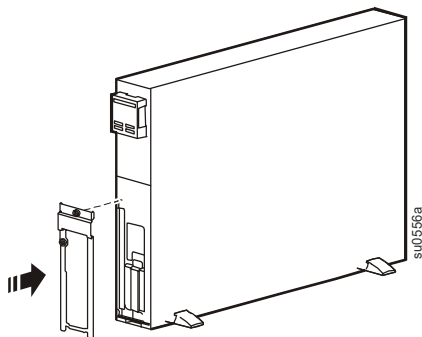

8

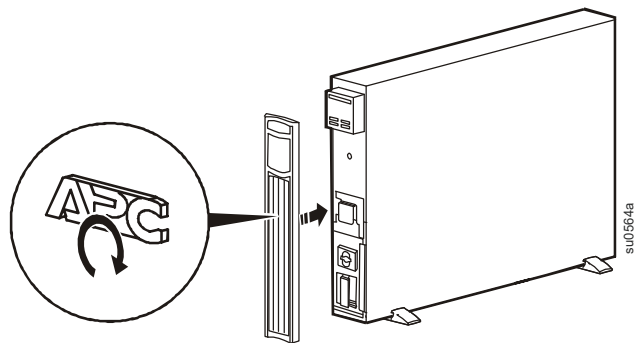

Uppstart och konfiguration

Översikt

2000 VA lågspänning

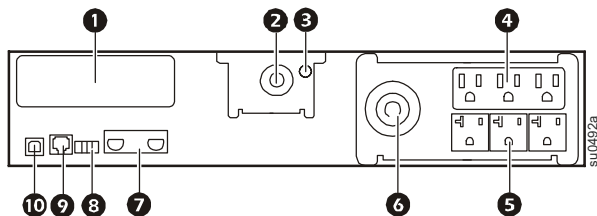

- ❶ SmartSlot
- ❷ UPS-ingång
- ❸ Jordskruv till chassi
- ❹ Kontrollerad uttagsgrupp 1
- ❺ Kontrollerad uttagsgrupp 2
- ❻ Kontrollerad uttagsgrupp 3
- ❼ Anslutning för externt batteri
- ❽ EPO-anlutning
- ❾ Seriell port
- ❿ USB-port

2200/3000 VA högspänning

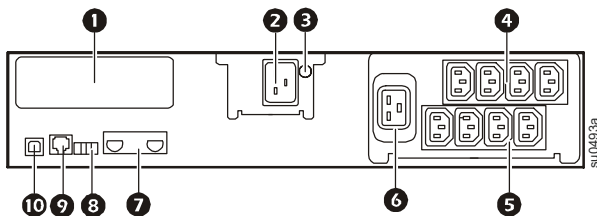

2200 VA lågspänning

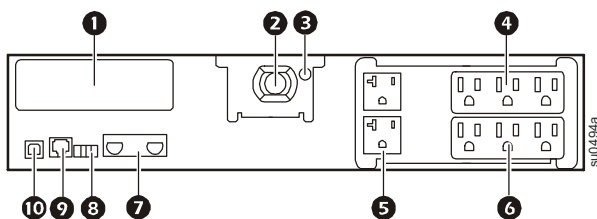

3000 VA lågspänning

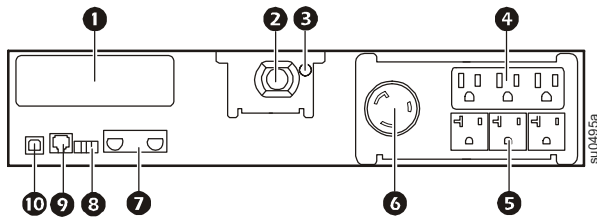

Kontrollerade uttagsgrupper

Uttagen på UPS-en konfigureras till grupper. För att konfigurera de kontrollerade uttagsfunktionerna, använd de Avancerade menyerna i displaygränssnittet och gå till: **Huvudmeny > Kontrollera > Kontrollera uttag 1.**

Anslutning för nödstoppen



Se bruksanvisningen på CD-skivan som medföljer enheten för mer information om hur man ansluter nödstoppen (EPO).

Elanslutningar

⚠ FÖRSIKTIGT

RISK FÖR UTRUSTNINGSSKADA

- Följ samtliga lokala och nationella elföreskrifter.
- Kabeldragning ska utföras av behörig elektriker.
- Anslut alltid UPS:en till ett jordat uttag.

Underlåtelse att följa dessa instruktioner kan resultera i utrustningsskada

1. Anslut utrustning till uttagen på UPS-enhetens bakre panel.
2. Anslut UPS-enheten till byggnadens nätström.
3. För att använda UPS-enheten som en HUVUDSTRÖMBRYTARE ska all utrustning som är ansluten till UPS-enheten startas.
4. Tryck på STRÖMBRYTAREN på UPS-enhetens frontpanel för att sätta på enheten och all ansluten utrustning.
5. Se avsnittet "Anpassade uttagsgrupper" i bruksanvisningen för information om hur man använder anpassade uttagsgrupper.

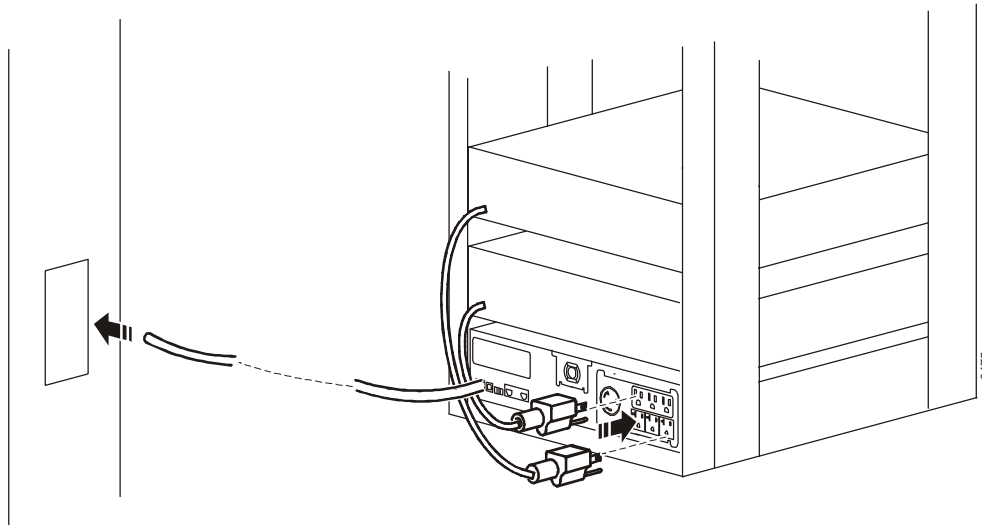

Displaygränssnitt

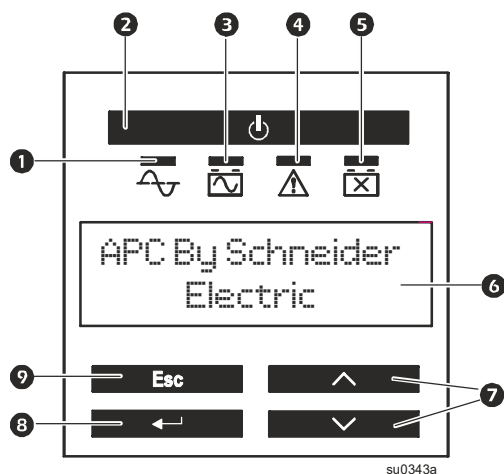

- 1 Online-INDIKATOR
- 2 Strömbrytare för UPS-utmatning
- 3 Batteridrifts-INDIKATOR (LED)
- 4 Kabeldragningsfel-INDIKATOR (LED)
- 5 Batteribyte-INDIKATOR (LED)
- 6 Displaygränssnitt
- 7 UPP-/NED-pilknappar
- 8 ENTER-knapp
- 9 ESC-knapp