

SAMSUNG

USER MANUAL

HW-M4500 / HW-M4501

SAFETY INFORMATION

SAFETY WARNINGS









TO REDUCE THE RISK OF ELECTRIC SHOCK, DO NOT REMOVE THE COVER (OR BACK).
 NO USER-SERVICEABLE PARTS ARE INSIDE.
 REFER SERVICING TO QUALIFIED SERVICE PERSONNEL.

WARNING

- To reduce the risk of fire or electric shock, do not expose this appliance to rain or moisture.

CAUTION

- TO PREVENT ELECTRIC SHOCK, MATCH WIDE BLADE OF PLUG TO WIDE SLOT, FULLY INSERT.
- This apparatus shall always be connected to a AC outlet with a protective grounding connection.
- To disconnect the apparatus from the mains, the plug must be pulled out from the mains socket, therefore the mains plug shall be readily operable.
- Do not expose this apparatus to dripping or splashing. Do not put objects filled with liquids, such as vases on the apparatus.
- To turn this apparatus off completely, you must pull the power plug out of the wall socket. Consequently, the power plug must be easily and readily accessible at all times.

 <div style="display: inline-block; background-color: black; color: white; padding: 5px; text-align: center; font-weight: bold;"> CAUTION RISK OF ELECTRIC SHOCK. DO NOT OPEN. </div> 	
	This symbol indicates that high voltage is present inside. It is dangerous to make any kind of contact with any internal part of this product.
	This symbol indicates that this product has included important literature concerning operation and maintenance.
	Class II product : This symbol indicates that it does not require a safety connection to electrical earth (ground).
	AC voltage : This symbol indicates that the rated voltage marked with the symbol is AC voltage.
	DC voltage : This symbol indicates that the rated voltage marked with the symbol is DC voltage.
	Caution, Consult instructions for use : This symbol instructs the user to consult the user manual for further safety related information.

PRECAUTIONS

1. Ensure that the AC power supply in your house complies with the power requirements listed on the identification sticker located on the back of your product. Install your product horizontally, on a suitable base (furniture), with enough space around it for ventilation (7-10 cm). Make sure the ventilation slots are not covered. Do not place the unit on amplifiers or other equipment which may become hot. This unit is designed for continuous use. To fully turn off the unit, disconnect the AC plug from the wall outlet. Unplug the unit if you intend to leave it unused for a long period of time.
2. During thunderstorms, disconnect the AC plug from the wall outlet. Voltage peaks due to lightning could damage the unit.
3. Do not expose the unit to direct sunlight or other heat sources. This could lead to overheating and cause the unit to malfunction.
4. Protect the product from moisture (i.e. vases), and excess heat (e.g. a fireplace) or equipment creating strong magnetic or electric fields. Disconnect the power cable from the AC supply if the unit malfunctions. Your product is not intended for industrial use. It is for personal use only. Condensation may occur if your product has been stored in cold temperatures. If transporting the unit during the winter, wait approximately 2 hours until the unit has reached room temperature before using.

5. The batteries used with this product contain chemicals that are harmful to the environment. Do not dispose of batteries in the general household trash. Do not dispose of batteries in a fire. Do not short circuit, disassemble, or overheat the batteries. There is a danger of explosion if the battery is incorrectly replaced. Replace only with the same or equivalent type.

ABOUT THIS MANUAL

The user manual has two parts: this simple paper USER MANUAL and a detailed FULL MANUAL you can download.



USER MANUAL

See this manual for safety instructions, product installation, components, connections, and product specifications.



FULL MANUAL

You can access the customer support center by scanning the QR code. To see the manual on your PC or mobile device, download the manual in document format from the website. (<http://www.samsung.com/support>)

Design and specifications are subject to change without prior notice.

CONTENTS

01	Checking the Components	2
	Inserting Batteries before using the Remote Control (AA batteries X 2)	2
02	Product Overview	3
	Top Panel / Front Panel of the Soundbar	3
	Bottom Panel of the Soundbar	3
03	Connecting the Soundbar	4
	Connecting Electrical Power	4
	Connecting the Soundbar to the Subwoofer	5
	– Automatic connection between the subwoofer and the Soundbar	5
	– Manually connecting the subwoofer if automatic connection fails	6
04	Connecting to your TV	7
	Method 1. Connecting with a Cable	7
	– Connecting using an Optical Cable	7
	– Connecting a TV using an HDMI Cable	8
	Method 2. Connecting Wirelessly	9
	– Connecting a TV via Bluetooth	9
05	Connecting an External Device	11
	Connecting using an Optical or Analog Audio (AUX) Cable	11
	Connecting using an HDMI Cable	12
06	Connecting a USB	13
	Software Update	13

07	Connecting a Mobile Device	14
	Connecting via Bluetooth	14
08	Using the Remote Control	15
	How to Use the Remote Control	15
	Adjusting the Soundbar volume with a TV remote control	17
09	Installing the Wall Mount	18
	Installation Precautions	18
	Wallmount Components	18
10	Troubleshooting	20
11	License	21
12	Open Source License Notice	21
13	Important Notes About Service	21
14	Specifications and Guide	22
	Specifications	22

01 CHECKING THE COMPONENTS

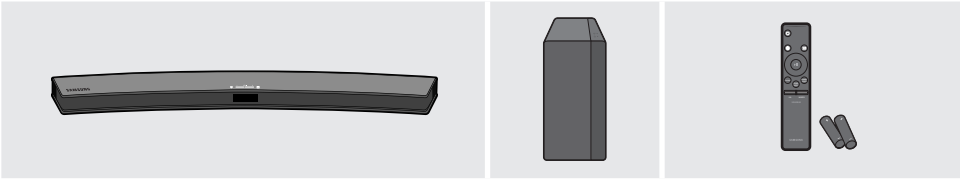

Soundbar Main Unit

Subwoofer

Remote Control / Batteries

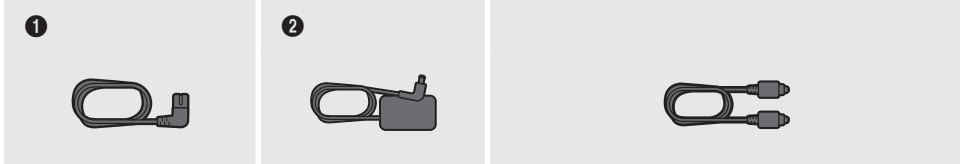

1
Power Cord
(Subwoofer)

2
AC/DC Adapter
(Main Unit)

Optical Cable

- The power connection steps are labelled (1, 2). For more information about power connections, see page 4.
- For Soundbar wall mounting components, see page 18.
- HDMI cable is sold separately. To purchase, contact a Samsung Service Center or Samsung Customer Care.

Inserting Batteries before using the Remote Control (AA batteries X 2)

Slide the battery cover in the direction of the arrow until it is completely removed. Insert 2 AA batteries (1.5V) oriented so that their polarity is correct. Slide the battery cover back into position.

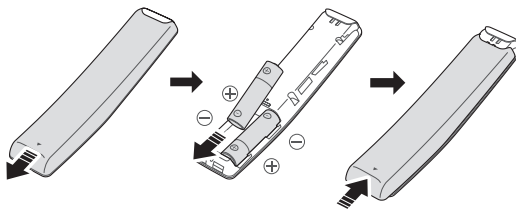

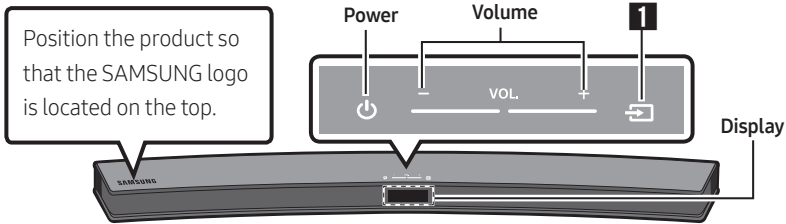

02 PRODUCT OVERVIEW

Top Panel / Front Panel of the Soundbar

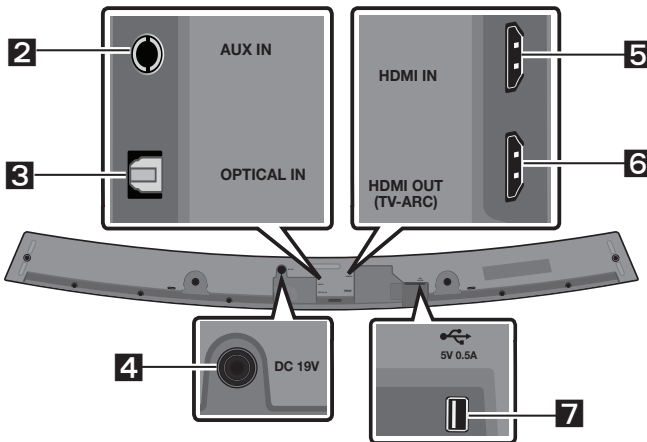

Bottom Panel of the Soundbar



1	Source	Selects the source input mode. (D.IN / AUX / HDMI / BT / USB) <ul style="list-style-type: none"> To turn on "BT PAIRING" mode, change the source to "BT" mode, and then press and hold the  (Source) button for more than 5 seconds.
2	AUX	Connect to the Analog output of an external device.
3	D.IN	Connect to the digital (optical) output of an external device.
4	DC 19V	Connect the AC/DC power adapter. (Power Supply In)
5	HDMI IN	Inputs digital video and audio signals simultaneously using an HDMI cable. Connect to the HDMI output of an external device.
6	HDMI OUT	Connect to the HDMI (ARC) jack on a TV.
7	USB	Connect a USB device here to play music files on the USB device through the Soundbar.

03 CONNECTING THE SOUNDBAR

Connecting Electrical Power

Use the power components (❶, ❷) to connect the units to electrical outlets in the following order:

1.) Subwoofer → 2.) Soundbar Main Unit. See the illustrations below.

- For more information about the required electrical power and power consumption, refer to the label attached to the product. (Label : Bottom of the Soundbar Main Unit)

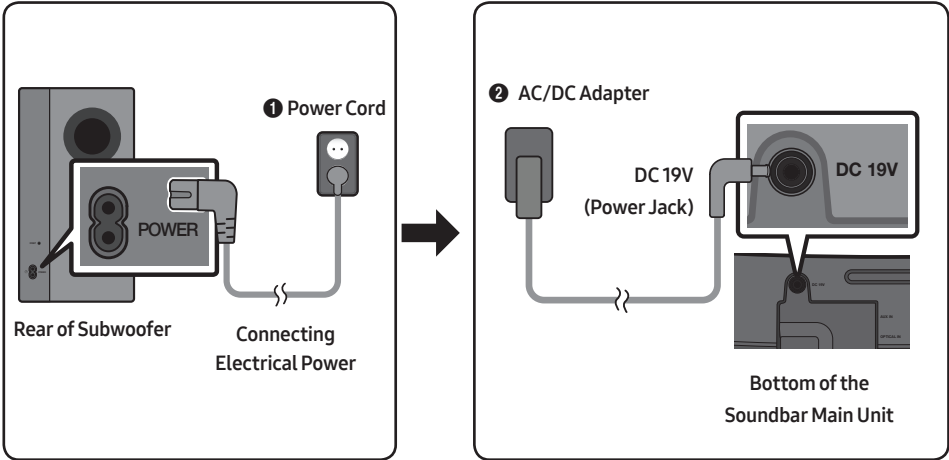

Connecting the Soundbar to the Subwoofer

When the subwoofer is connected, you can enjoy rich bass sound.

Automatic connection between the subwoofer and the Soundbar

When you turn the power on after connecting the power cables to the Soundbar and subwoofer, the subwoofer is automatically connected to the Soundbar.

- When auto pairing is complete, the blue indicators at the top of the subwoofer turn on.

LED Indicator Lights on the top of Subwoofer

LED	Status	Description	Resolution
Blue	On	Successfully connected (normal operation)	-
	Blinking	Recovering the connection	Check if the power cable to the main Soundbar unit is connected properly or wait for a while. (If blinking persists, try manually connecting the subwoofer. See page 6.)
Red	On	Standby (with the Soundbar main unit turned off)	Check if the power cable to the main Soundbar unit is connected properly.
		Connection failed	Connect again. See the instructions for manual connection on page 6.
Red and blue	Blinking	Malfunction	See the contact information for the Samsung Service Center in the manual.

Manually connecting the subwoofer if automatic connection fails

Check before performing the manual connection

- Check whether the power cables for the Soundbar and subwoofer are connected properly.
- Make sure that the Soundbar is turned on.

1. Press and hold **ID SET** on the rear of the subwoofer for at least 5 seconds.
The red indicator on the top of the subwoofer turns off and the blue indicator blinks.

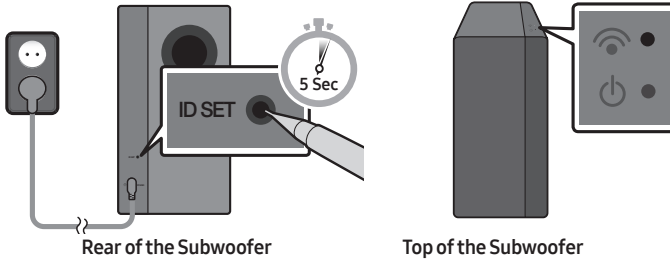

2. Turn off the Soundbar.
3. Press and hold the **VOL** button on the remote control for at least 5 seconds with the Soundbar turned off (OFF).
4. The **ID SET** message appears on the display of the Soundbar for 1.3 seconds, and then disappears.

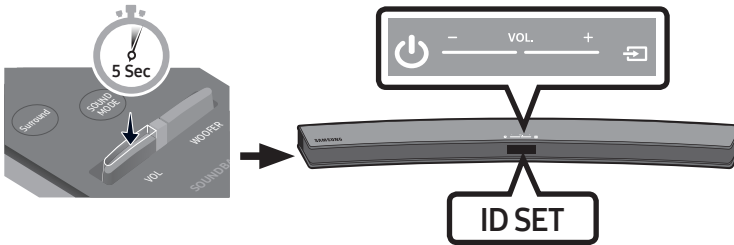

5. When the blue indicator on the subwoofer blinks, turn on the Soundbar's power by pressing **⏻ (Power)** button on the top panel of the main unit or on the remote control.
6. When the connection is successfully established, the blue indicator on the top of the subwoofer stops blinking and glows continuously.
 - If the connection process fails, the blue indicator will flash continuously. Go to Step 1 and start again.

Expand to true wireless surround sound by connecting the Samsung Wireless Rear Speaker Kit (SWA-8500S) to your Soundbar (Sold separately). For more information, see the Samsung Wireless Rear Speaker Kit manual.

04 CONNECTING TO YOUR TV

Hear TV sound from your Soundbar through wired or wireless connections.

- When the Soundbar is connected to a selected Samsung TVs, the Soundbar can be controlled using the TV's remote control.
 - When using optical cable, this feature can be supported by 2017 Samsung Smart TVs that support Bluetooth.
 - This function also allows you to use the TV menu to adjust the sound field and various settings as well as the volume and mute.

Method 1. Connecting with a Cable

Connecting using an Optical Cable

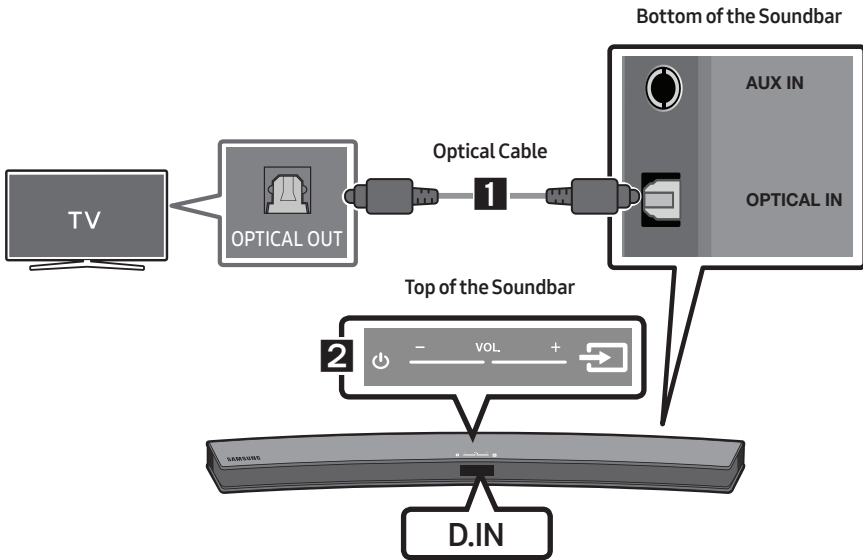

1. Connect the **OPTICAL IN** (Audio) jack on the Soundbar to the OPTICAL OUT jack of the TV with a digital optical cable.
2. Press the  (**Source**) button on the top panel or remote control, and then select the **"D.IN"** mode.
 - When the Soundbar is connected to a Samsung smart TV released in 2017 or later, the Bluetooth POWER function automatically turns on to enable the Soundbar to be controlled with the TV remote control. (See page 16 for details on Bluetooth POWER.)

Auto Power Link

Auto Power Link automatically turns on the Soundbar when the TV is turned on.

1. Connect the Soundbar and a TV with a digital optical cable.
2. Press the  (**Source**) button on the top panel or on the remote control, and then select **"D.IN"**.
3. Press the **Left** button on the remote control for 5 seconds to turn Auto Power Link on or off.
 - Auto Power Link is set to ON by default.
(To turn off this function, turn off Auto Power using the Soundbar.)
 - Depending on the connected device, Auto Power Link may not function.
 - This function is only available in the **"D.IN"** mode.



Connecting a TV using an HDMI Cable

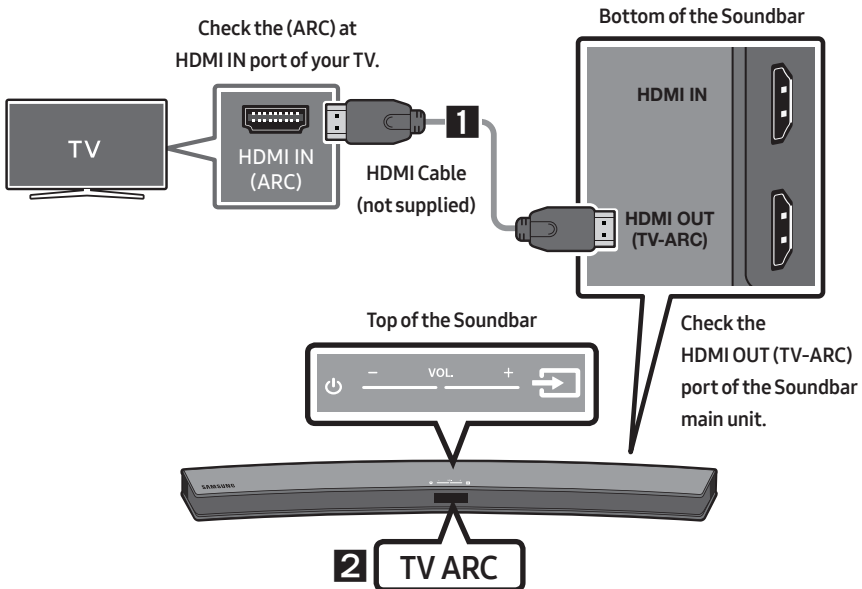

1. With the Soundbar and TV turned on, connect the HDMI cable (not supplied) as shown in the figure.
2. **"TV ARC"** appears in the display window of the Soundbar main unit and the Soundbar plays TV sound.
 - If TV sound is inaudible, press the  (**Source**) button on the remote control or on the top panel of the Soundbar to switch to **"D.IN"** mode. The screen displays **"D.IN"** and **"TV ARC"** in sequence, and TV sound is played.

- If “TV ARC” does not appear in the display window of the Soundbar main unit, confirm that the cable is connected to the correct port.
- Use the volume buttons on the TV’s remote control to change the volume on the Soundbar.

Method 2. Connecting Wirelessly



Connecting a TV via Bluetooth

When a TV is connected using Bluetooth, you can hear stereo sound without the hassle of cabling.

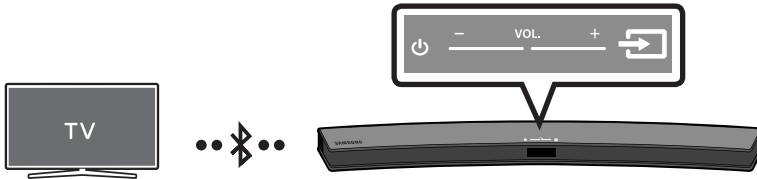
- Only one TV can be connected at a time.



The initial connection

1. Press the  (Source) button on the top panel or on the remote control, and then select “BT”.
2. Change “BT” to “BT PAIRING”.
 - If “BT READY” appears, press and hold the  (Source) button on the top panel of the Soundbar or on the remote control for more than 5 seconds to display “BT PAIRING”.
3. Select Bluetooth mode on the TV. (For more information, see the TV’s manual.)
4. Select “[AV] Samsung Soundbar Mxxxx M-Series” from the list on TV’s screen.

An available Soundbar is indicated with “Need Pairing” or “Paired” on the TV Bluetooth device list. To connect to the Soundbar, select the message and establish a connection.

 - When the TV is connected, [TV Name] → “BT” appears on the Soundbar’s front display.
5. You can now hear TV sound from the Soundbar.

If the device fails to connect

- If the previously connected Soundbar listing (e.g. “[AV] Samsung Soundbar Mxxxx M-Series”) appears in the list, delete it.
- In “BT” mode, press and hold the  (Source) button for more than 5 seconds on the top panel of the Soundbar or on the remote control to switch to “BT PAIRING” mode. Then, select “[AV] Samsung Soundbar Mxxxx M-Series” from the TV’s search list.

What are the BT READY and BT PAIRING statuses?

- **BT READY** : In this mode, you can search for previously connected TVs or connect to the Soundbar from a previously connected mobile device.
- **BT PAIRING** : In this mode, you can connect to a new device. (While in “BT” mode, press and hold the  (Source) button for more than 5 seconds on the top panel of the Soundbar or on the remote control.)

NOTES

- If asked for a PIN code when connecting a Bluetooth device, enter <0000>.
- In Bluetooth connection mode, the Bluetooth connection will be lost if the distance between the Soundbar and the Bluetooth device exceeds 10 meters.
- The Soundbar automatically turns off after 5 minutes in the Ready state.
- The Soundbar may not perform Bluetooth search or connection correctly under the following circumstances:
 - If there is a strong electrical field around the Soundbar.
 - If several Bluetooth devices are simultaneously paired with the Soundbar.
 - If the Bluetooth device is turned off, not in place, or malfunctions.
- Electronic devices may cause radio interference. Devices that generate electromagnetic waves must be kept away from the Soundbar main unit - e.g., microwaves, wireless LAN devices, etc.

Disconnecting the Soundbar from the TV

Press the  (Source) button on the top panel or on the remote control and switch to any mode but “BT”.

- Disconnecting takes time because the TV must receive a response from the Soundbar. (The time required may differ, depending on the TV model.)
- To cancel automatic Bluetooth connection between the Soundbar and TV, press the **▶|| (Play/Pause)** button on the remote control for 5 seconds in “BT READY” status. (Toggle On → Off)

05 CONNECTING AN EXTERNAL DEVICE

Connect to an external device via a wired or wireless network to play the external device's sound through the Soundbar.

Connecting using an Optical or Analog Audio (AUX) Cable

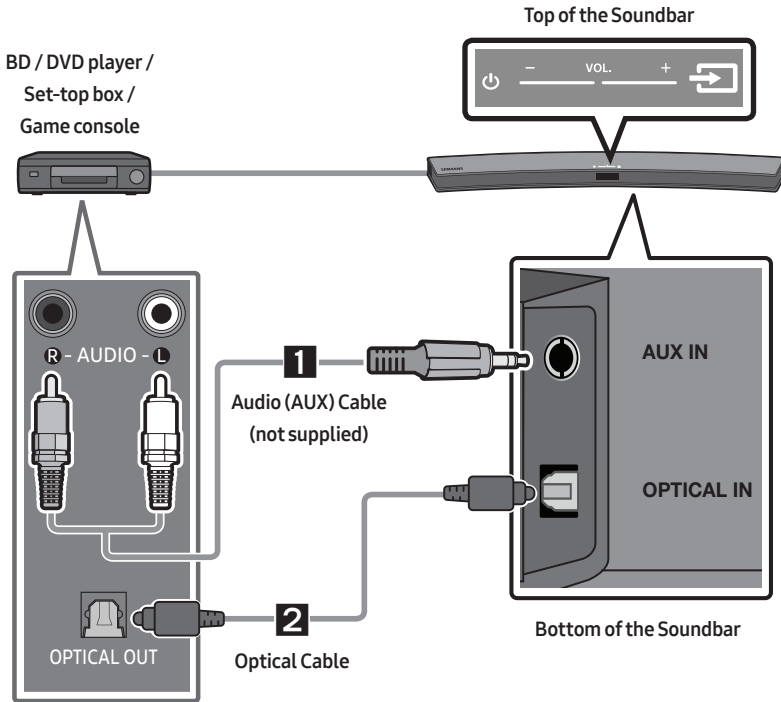

1 Audio (AUX) Cable

- 1 Connect **AUX IN** (Audio) on the main unit to the AUDIO OUT jack of the Source Device using an audio cable.
- 2 Select "**AUX**" mode by pressing the  (**Source**) button on the top panel or on the remote control.

2 Optical Cable

- 1 Connect **OPTICAL IN** (Audio) on the main unit to the OPTICAL OUT jack of the Source Device using a digital optical cable.
- 2 Select "**D.IN**" mode by pressing the  (**Source**) button on the top panel or on the remote control.

Connecting using an HDMI Cable

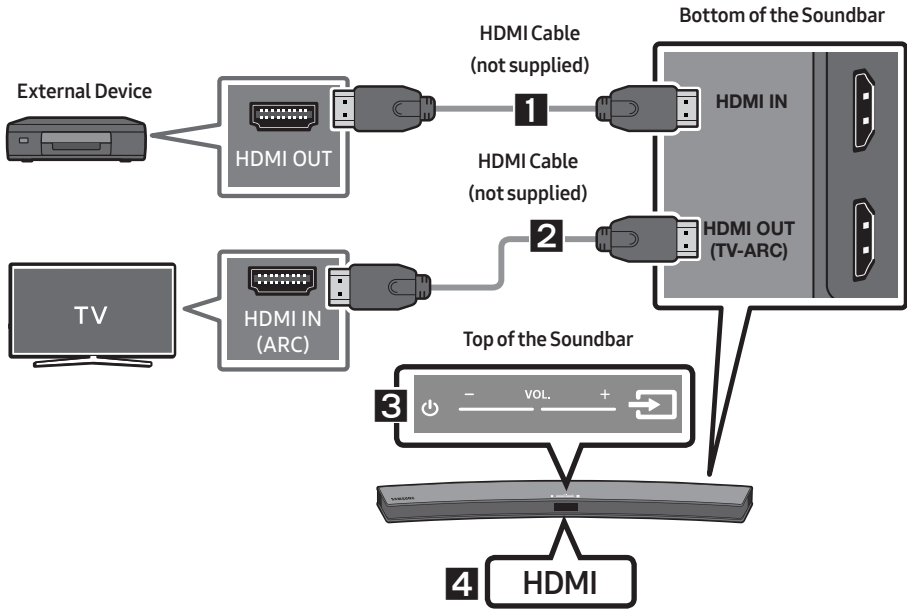

1. Connect an HDMI cable (not supplied) from the **HDMI IN** jack on the back of the product to the HDMI OUT jack on your digital device.
2. Connect an HDMI cable (not supplied) from the **HDMI OUT (TV-ARC)** jack on the back of the product to the HDMI IN jack on your TV.
3. Press the  (**Source**) button on the top panel or on the remote control, and then select **"HDMI"**.
4. **"HDMI"** mode is displayed on the Soundbar display panel and sound plays.

06 CONNECTING A USB

You can play music files located on USB storage devices through the Soundbar.

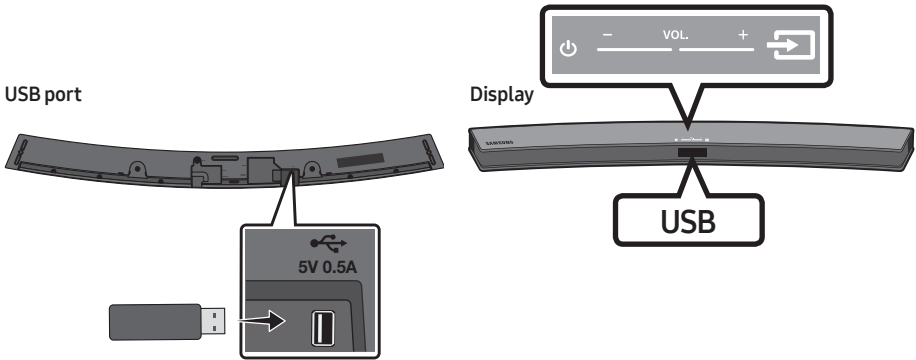

1. Connect the USB device to the USB port on the rear of the product.
2. Press the  (Source) button on the top panel or on the remote control and then select “USB”.
3. “USB” appears in the display screen.
4. Play music files from the USB storage device through the Soundbar.
 - The Soundbar automatically turns off (Auto Power Off) if no USB device has been connected for more than 5 minutes.

Software Update

Samsung may offer updates for the Soundbar’s system firmware in the future.

If an update is offered, you can update the firmware by connecting a USB device with the firmware update stored on it to the USB port on your Soundbar.

For more information about how to download update files, go to the Samsung Electronics website at (www.samsung.com → Support).

Then, enter or select the model of your Soundbar, select Software & Apps, and then Downloads.

The option name can vary.

07 CONNECTING A MOBILE DEVICE



Connecting via Bluetooth

When a mobile device is connected using Bluetooth, you can hear stereo sound without the hassle of cabling.

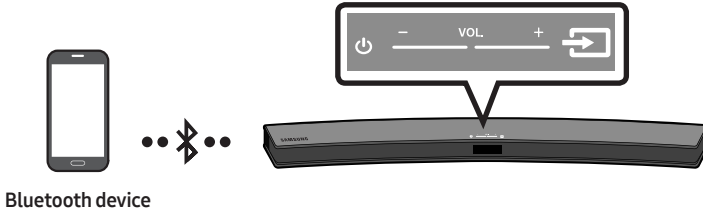
- You cannot connect more than one Bluetooth device at a time.



The initial connection

1. Press the  (Source) button on the top panel or on the remote control, and then select “BT”.
2. Change “BT” to “BT PAIRING”.
 - If “BT READY” appears, press and hold the  (Source) button on the top panel of the Soundbar or on the remote control for more than 5 seconds to display “BT PAIRING”.
3. Select “[AV] Samsung Soundbar Mxxxx M-Series” from the list.
 - When a Soundbar is connected to the Bluetooth device, [Bluetooth Device Name] → “BT” appears in the front display.
4. Play music files from the device, connected via Bluetooth, through the Soundbar.

If the device fails to connect







- If the previously connected Soundbar listing (e.g. “[AV] Samsung Soundbar Mxxxx M-Series”) appears in the list, delete it.
- In “BT” mode, press and hold the  (Source) button for more than 5 seconds on the top panel of the Soundbar or on the remote control to switch to “BT PAIRING” mode. Then, select “[AV] Samsung Soundbar Mxxxx M-Series” from the Bluetooth device search list.

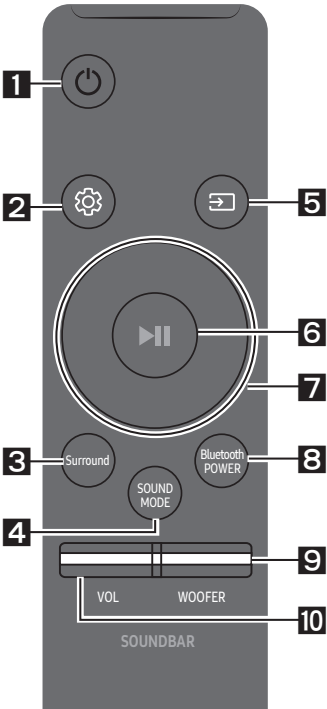



For more information about Bluetooth connections, refer to “Connecting a TV via Bluetooth” on pages 9 ~ 10.



08 USING THE REMOTE CONTROL

How to Use the Remote Control

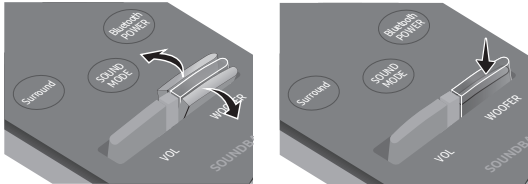

<p>1</p>	 <p>Power</p>	<p>Turns the Soundbar on and off.</p>
<p>2</p>	 <p>Sound Control</p>	<p>You can select from TREBLE, BASS, or AUDIO SYNC.</p> <ul style="list-style-type: none"> To control the volume of the treble or bass sound, select TREBLE or BASS in Sound Settings, and then adjust the volume between -6~+6 by using the Up/Down buttons. If the video and audio between the TV and your Soundbar are not synchronized, select AUDIO SYNC in Sound Settings, and then set audio delay between 0~300 milliseconds by using the Up/Down buttons. (Except “USB” mode) Audio Sync is only supported in some functions.
<p>3</p>	 <p>Surround</p>	<p>The Surround Sound function adds depth and a sense of space to sound. Each time you press this button, ON and OFF alternate.</p> <ul style="list-style-type: none"> ON : Play sound over all the speakers. OFF : You can hear the sound of the original source channel from several speakers.
<p>4</p>	 <p>SOUND MODE</p>	<p>You can select the desired sound effect by choosing STANDARD, MUSIC, CLEAR VOICE, SPORTS, or MOVIE.</p> <ul style="list-style-type: none"> DRC (Dynamic Range Control) Lets you apply dynamic range control to Dolby Digital tracks. If you press and hold the SOUND MODE button while in standby mode, DRC (Dynamic Range Control) turns on or off. With the DRC turned on, loud sound is reduced. (The sound may be distorted.)
<p>5</p>	 <p>Source</p>	<p>Press to select a source connected to the Soundbar.</p> <ul style="list-style-type: none"> BT PAIRING mode To turn on “BT PAIRING” mode in “BT” mode, press and hold the  (Source) button for more than 5 seconds. See page 14 for details.

<p>6</p>	 <p>Play / Pause</p>	<p>Press the ► button to pause a music file temporarily. If you press the button again, the music file plays.</p>
<p>7</p>	 <p>Up/Down/ Left/Right</p>	 <p>Press the indicated areas to select Up/Down/Left/Right.</p> <p>Press Up/Down/Left/Right on the button to select or set functions.</p> <ul style="list-style-type: none"> • Repeat To use the Repeat function in “USB” mode, press the Up button. • Music Skip Press the Right button to select the next music file. Press the Left button to select the previous music file. • Anynet+ / Auto Power Link You can turn Anynet+ and Auto Power Link on or off. Anynet+ and Auto Power Link are controlled by the Right and Left buttons respectively. <ul style="list-style-type: none"> – Anynet+ : If the Soundbar is connected to a Samsung TV through an HDMI cable, you can control your Soundbar with a Samsung TV remote control. Press and hold the Right button for 5 seconds to toggle Anynet+ ON and OFF. – Auto Power Link : If the Soundbar is connected to your TV through a digital optical cable, the Soundbar can automatically turn on when you turn on your TV. Press and hold the Left button for 5 seconds to toggle Auto Power Link ON and OFF. – Anynet+ / Auto Power Link are set to ON by default.
<p>8</p>	 <p>Bluetooth POWER</p>	<p>Press to turn the Bluetooth POWER function on and off. When the Bluetooth POWER function is on, “ON-BLUETOOTH POWER” appears in the Soundbar’s display.</p> <ul style="list-style-type: none"> • Bluetooth POWER function : If the Soundbar is in standby mode and the Bluetooth POWER function is On, when you turn on a previously connected Bluetooth device, the Soundbar automatically turns on and connects via Bluetooth to the device. • If you press the Bluetooth POWER button again to turn off the BT function, “OFF-BLUETOOTH POWER” appears in the Soundbar’s display. • If the “D.IN” mode is on and the Soundbar is connected to a Samsung smart TV released in 2017 or later, the Soundbar can be controlled with the TV remote control. In this mode, you cannot turn off Bluetooth POWER.

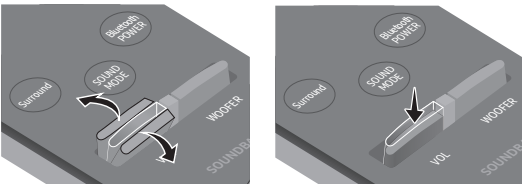
<p>9</p>  <p>WOOFER</p>	 <p>Push the button up or down to adjust the volume of the subwoofer to -12 or -6 to +6. Pressing the button reverts the subwoofer volume to level 0.</p>
<p>10</p>  <p>VOL</p>	 <p>Push the button up or down to adjust the volume.</p> <ul style="list-style-type: none"> • Mute Press the VOL button to mute the sound. Press it again to unmute the sound.

Adjusting the Soundbar volume with a TV remote control

Use the TV menu to set the TV speaker on a Samsung TV to external speakers.
(For more information, see the TV's user manual.)

- After installing the Soundbar, you can adjust the Soundbar's volume using the IR remote control that came with a Samsung TV. (If you do not want to use this function, when the Soundbar is on, press and hold the **Surround** button for 5 seconds. "OFF-TV REMOTE" appears in the Soundbar's display and the function turns off.)

To adjust the volume using only the Samsung TV remote control, press and hold the **Surround** button for more than 5 seconds until "**SAMSUNG-TV REMOTE**" appears in the Soundbar display.

- Each time the **Surround** button is held for 5 seconds, the mode switches in the following order:

"**SAMSUNG-TV REMOTE**" (Default mode) → "**OFF-TV REMOTE**" → "**ALL-TV REMOTE**".

- To adjust the Soundbar volume with the remote control that came with a TV made by a third party manufacturer, turn the Soundbar on, press and hold the **Surround** button for 5 seconds ("**OFF-TV REMOTE**" appears on the Soundbar's display), release the **Surround** button, and then press and hold the **Surround** button again for more than 5 seconds. ("**ALL-TV REMOTE**" appears on the Soundbar's display.)
 - This function may not be available, depending on the remote control.
 - For manufacturers that support this feature, refer to the FULL MANUAL (www.samsung.com/support).
 - This volume control function works with IR TV remotes only. It does not work with Bluetooth TV remotes (remotes that require pairing).

09 INSTALLING THE WALL MOUNT

Installation Precautions

- Install on a vertical wall only.
- Do not install in a place with high temperature or humidity.
- Verify whether the wall is strong enough to support the product's weight. If not, reinforce the wall or choose another installation point.
- Purchase and use the fixing screws or anchors appropriate for the kind of wall you have (plaster board, iron board, wood, etc.). If possible, fix the support screws into wall studs.
- Purchase wall mounting screws according to the type and thickness of the wall you want to mount the Soundbar on.
 - Diameter: M5
 - Length: 35 mm or longer recommended.
- Connect cables from the unit to external devices before you install the Soundbar on the wall.
- Make sure the unit is turned off and unplugged before you install it. Otherwise, it may cause an electric shock.

Wallmount Components

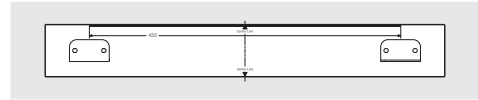

Wall Mount Guide



Holder-Fix Mount
(2 EA)

Bracket-Wall (2 EA)

1. Place the **Wall Mount Guide** against the wall surface.
 - The **Wall Mount Guide** must be level.
 - If your TV is mounted on the wall, install the Soundbar at least 5 cm below the TV.

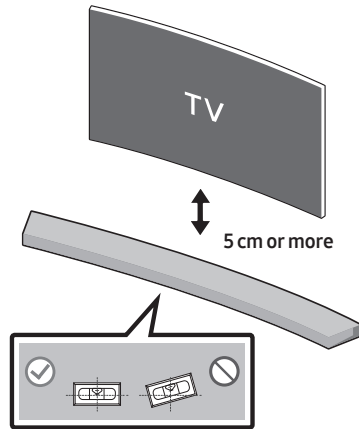

2. Mark the location where the screws will go through on the wall, and then remove the **Wall Mount Guide**. Next, drill holes for the screws using an appropriately sized drill bit.

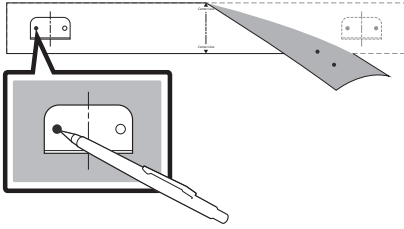

3. Fasten the 2 **Bracket-Wall** pieces firmly to the wall at the marked locations using the appropriate screws.

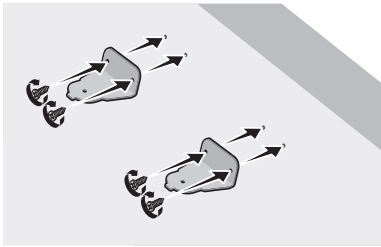

4. Attach the Soundbar to the 2 **Bracket-Wall** pieces as shown in the illustration.

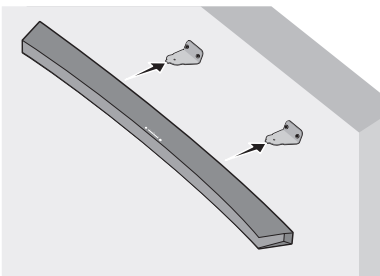

5. Insert a **Holder-Fix Mount** into each hole on the product's bottom side. Tighten each **Holder-Fix Mount** to fix the Soundbar to the 2 **Bracket-Wall** pieces.

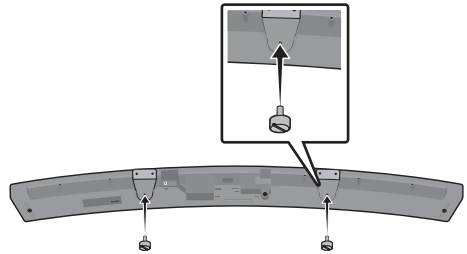

- Do not hang onto the installed unit and avoid striking or dropping the unit.
- Secure the unit firmly to the wall so that it does not fall off. If the unit falls off, it may cause an injury or damage the product.
- When the unit is installed on a wall, please make sure that children do not pull any of the connecting cables, as this may cause it to fall.
- For the optimal performance of a wall mount installation, install the speaker system at least 5 cm below the TV, if the TV is mounted on the wall.
- For your safety, if you do not mount the unit on the wall, install it on a secure, flat surface where it is unlikely to fall.

10 TROUBLESHOOTING

Before seeking assistance, check the following.

The unit will not turn on.

Is the power cord plugged into the outlet?

→ Connect the power plug to the outlet.

A function does not work when the button is pressed.

Is there static electricity in the air?

→ Disconnect the power plug and connect it again.

Sound dropouts occur in BT mode.

→ See the Bluetooth connection sections on pages 9 and 14.

Sound is not produced.

Is the Mute function on?

→ Press the **VOL** button to cancel the function.

Is the volume set to minimum?

→ Adjust the Volume.

The remote control does not work.

Are the batteries drained?

→ Replace with new batteries.

Is the distance between the remote control and Soundbar main unit too far?

→ Move the remote control closer to the Soundbar main unit.

The red LED on the subwoofer blinks and the subwoofer is not producing sound.

This issue can occur if the subwoofer is not connected to the Soundbar main unit.

→ Try to connect your subwoofer again. (See page 5.)

The subwoofer drones and vibrates noticeably.

Try to adjust the vibration of your subwoofer.

→ Push the **WOOFER** button on your remote control up or down to adjust the subwoofer volume. (between -12, -6 ~ +6).

11 LICENSE



Manufactured under license from Dolby Laboratories. Dolby, Dolby Audio, Pro Logic, and the double-D symbol are trademarks of Dolby Laboratories.



For DTS patents, see <http://patents.dts.com>. Manufactured under license from DTS Licensing Limited. DTS, the Symbol, DTS in combination with the Symbol, and DTS 2.0 Channel are registered trademarks or trademarks of DTS, Inc. in the United States and/or other countries. © DTS, Inc. All Rights Reserved.



The terms HDMI and HDMI High-Definition Multimedia Interface, and the HDMI Logo are trademarks or registered trademarks of HDMI Licensing LLC in the United States and other countries.

12 OPEN SOURCE LICENSE NOTICE

To send inquiries and requests regarding open sources, contact Samsung via Email (oss.request@samsung.com).

13 IMPORTANT NOTES ABOUT SERVICE

Figures and illustrations in this User Manual are provided for reference only and may differ from actual product appearance.

14 SPECIFICATIONS AND GUIDE

Specifications

GENERAL	USB		5V/0.5A
	Weight	Soundbar Main Unit	2.7 kg
		Subwoofer (PS-WM20/PS-WM21)	4.6 kg
	Dimensions (W x H x D)	Soundbar Main Unit	1078.0 x 47.5 x 129.0 mm
		Subwoofer (PS-WM20/PS-WM21)	179.0 x 353.0 x 299.5 mm
	Operating Temperature Range		+5°C to +35°C
	Operating Humidity Range		10 % ~ 75 %
AMPLIFIER	Rated Output power	Soundbar Main Unit	22W x 4, 4 ohm (woofer) 21W x 2, 8 ohm (tweeter)
		Subwoofer (PS-WM20/PS-WM21)	130W, 3 ohm
Supported play formats (DTS 2.0 sound is played in DTS format.)			LPCM 2ch, Dolby Audio™ (supporting Dolby® Digital), DTS

NOTES

- Samsung Electronics Co., Ltd reserves the right to change the specifications without notice.
- Weight and dimensions are approximate.
- For more information about the power supply and power consumption, refer to the label attached to the product. (Label : Bottom of the Soundbar Main Unit)

INFORMACIÓN DE SEGURIDAD

ADVERTENCIAS DE SEGURIDAD

PARA REDUCIR EL PELIGRO DE DESCARGA ELÉCTRICA, NO RETIRE LA TAPA (NI LA PARTE TRASERA).

NO CONTIENE ELEMENTOS QUE DEBA REEMPLAZAR EL USUARIO. EN CASO DE AVERÍA, SOLICITE LA AYUDA DE PERSONAL ESPECIALIZADO.

ADVERTENCIA

- Para reducir el riesgo de incendio o de descarga eléctrica, no exponga este aparato a la lluvia ni a la humedad.

PRECAUCIÓN

- PARA EVITAR DESCARGAS ELÉCTRICAS, INTRODUZCA TOTALMENTE EL ENCHUFE.
- Este aparato deberá conectarse siempre a una toma de alimentación principal con una conexión a tierra de protección.
- Para desconectar el aparato de la fuente de alimentación, el enchufe deberá ser desconectado de la toma principal, lo que significa que deberá disponer de fácil acceso al enchufe principal.
- No debe exponer este aparato a gotas ni salpicaduras de agua. No coloque en el aparato objetos con líquido, como jarrones.
- Para apagar completamente este aparato, debe desconectar su enchufe de la toma de corriente. Por tanto, el enchufe debe estar accesible en todo momento.

	
	Este símbolo indica que el dispositivo contiene alto voltaje. Es peligroso establecer cualquier tipo de contacto con cualquier parte interna del producto.
	Este símbolo indica que con este producto se incluye documentación importante relativa a la operación y el mantenimiento.
	Producto de Clase II: Este símbolo indica que no es necesaria una conexión eléctrica de seguridad (toma de tierra).
	Voltaje CA: Este símbolo indica que la tensión nominal marcada con el símbolo es CA.
	Voltaje CC: Este símbolo indica que la tensión nominal marcada con el símbolo es CC.
	Precaución, consulte las instrucciones antes de usar: Este símbolo indica que se debe consultar el manual del usuario para obtener información relacionada con la seguridad.

PRECAUCIONES

1. Asegúrese de que la toma de CA de su casa cumpla con los requisitos indicados en la pegatina de identificación de la parte posterior del producto. Instale el producto horizontalmente, sobre una base adecuada (mueble), con espacio suficiente a su alrededor para ventilación 7-10 cm. Asegúrese de que los orificios de ventilación no queden tapados. No coloque la unidad sobre amplificadores o cualquier otro equipo que pueda generar calor. Esta unidad se ha diseñado para utilizarse de forma continua. Para apagar completamente la unidad, desconecte el enchufe de CA de la toma de corriente. Desenchufe la unidad si no va utilizarla durante un tiempo prolongado.
2. Durante tormentas, desconecte el enchufe principal de CA de la toma de corriente. Los picos de tensión debidos a rayos podrían dañar la unidad.
3. No exponga la unidad a la luz directa del sol ni a otras fuentes de calor. Podrían sobrecalentarla y provocar una avería en la unidad.
4. Proteja el reproductor contra la humedad por ejemplo, jarrones) y calor excesivo (p. ej.: chimeneas) o equipos que creen campos magnéticos o eléctricos potentes. Desconecte el cable de alimentación de la fuente de CA si la unidad no funciona correctamente. El producto no ha sido creado para uso industrial. Este producto es sólo para uso personal. Es posible que se produzca condensación en el producto o en el disco en situaciones de temperaturas bajas. Si tiene que transportar el producto durante el invierno, espere 2 horas aproximadamente antes de usarlo hasta que la unidad haya alcanzado la temperatura de la sala.

5. Las pilas utilizadas en este producto contienen productos químicos que son peligrosos para el medio ambiente. No tire las pilas con el resto de la basura doméstica. No deseche las pilas en el fuego. No cortocircuite, desmonte ni sobrecaliente las baterías. Si las pilas se reemplazan de manera incorrecta existe peligro de explosión. Reemplácelas únicamente por el mismo tipo o un tipo equivalente.

INFORMACIÓN SOBRE ESTE MANUAL

El manual del usuario tiene dos partes: este MANUAL DEL USUARIO sencillo y un MANUAL COMPLETO detallado que puede descargar.



MANUAL DEL USUARIO

Consulte este manual para obtener información sobre instrucciones de seguridad, instalación del producto, componentes, conexiones y especificaciones del producto.



MANUAL COMPLETO

Puede acceder al Centro de Atención al Cliente escaneando el código QR. Para consultar el manual en su computadora o dispositivo móvil, descargue el manual desde el sitio web en formato de documento.

(<http://www.samsung.com/support>)

El diseño y las especificaciones están sujetos a cambio sin previo aviso.

ÍNDICE

01	Verificación de los Componentes	2
	Colocación de las pilas antes de utilizar el control remoto (2 pilas AA)	2
02	Descripción del Producto	3
	Panel superior/panel frontal de la Soundbar	3
	Panel inferior de la Soundbar	3
03	Conexión de la Soundbar	4
	Conexión del suministro eléctrico	4
	Conexión de la Soundbar al subwoofer	5
	– Conexión automática entre el subwoofer y la Soundbar	5
	– Conexión manual del subwoofer en caso de error en la conexión automática	6
04	Conexión a su Televisor	7
	Método 1. Conexión con un cable	7
	– Conexión con un cable óptico	7
	– Conexión de un televisor con un cable HDMI	8
	Método 2. Conexión inalámbrica	9
	– Conexión de un televisor vía Bluetooth	9
05	Conexión de un Dispositivo Externo	11
	Conexión con un cable de audio óptico o analógico (AUX)	11
	Conexión con un cable HDMI	12
06	Conexión de un USB	13
	Actualización del Software	13

07	Conexión de un Dispositivo móvil	14
	Conexión vía Bluetooth	14
08	Uso del Control Remoto	15
	Cómo utilizar el control remoto	15
	Ajuste del volumen de la Soundbar con el control remoto de un televisor	17
09	Instalación del Soporte de montaje en la pared	18
	Precauciones para la instalación	18
	Componentes de soporte	18
10	Solución de Problemas	20
11	Licencia	21
12	Aviso Sobre Licencia de código abierto	21
13	Nota Importante Sobre el Servicio	21
14	Especificaciones y Guía	22
	Especificaciones	22

01 VERIFICACIÓN DE LOS COMPONENTES

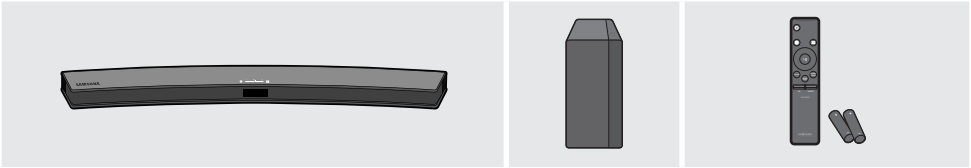

Unidad principal de la Soundbar

Subwoofer

Control remoto/pilas

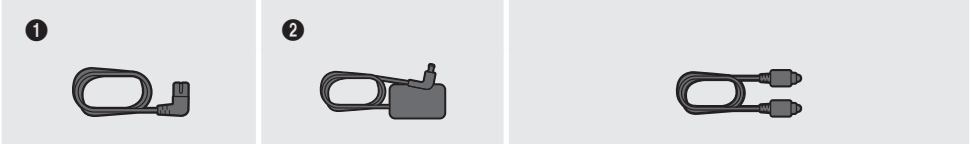

1



Cable de alimentación
(Subwoofer)

2



Adaptador de CA/CC
(Unidad principal)



Cable óptico

- Los pasos para realizar la conexión eléctrica están enumerados (1, 2). Para obtener más información sobre las conexiones eléctricas, consulte la página 4.
- Para obtener información sobre los componentes del montaje en la pared de la Soundbar, consulte la página 18.
- El cable HDMI se vende por separado. Para comprarlo, póngase en contacto con un Centro de Servicios de Samsung o con el Centro de Atención al Cliente de Samsung.

Colocación de las pilas antes de utilizar el control remoto (2 pilas AA)

Deslice la cubierta de las pilas en la dirección de la flecha hasta que la haya retirado completamente. Coloque 2 pilas AA (1.5V) tal como se indica para que la polaridad sea correcta. Vuelva a deslizar la cubierta de las pilas hacia su posición.

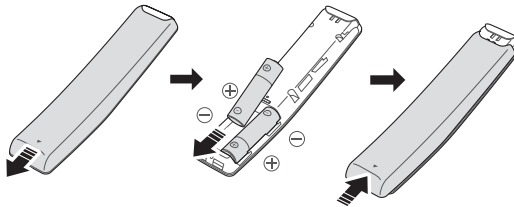

02 DESCRIPCIÓN DEL PRODUCTO

Panel superior/panel frontal de la Soundbar

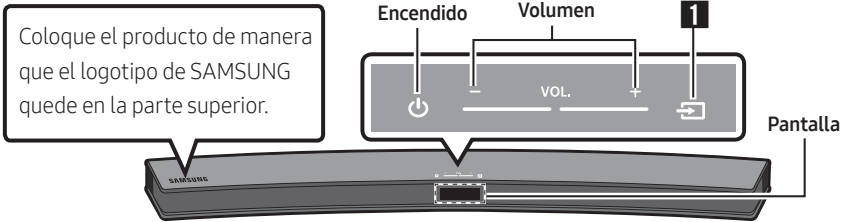

Panel inferior de la Soundbar

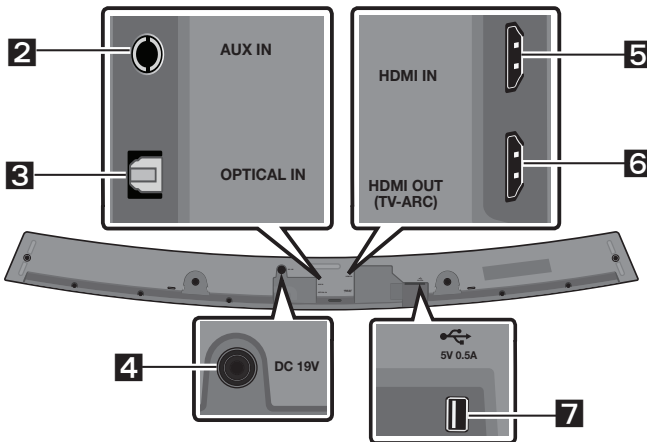

1	Fuente	Permite seleccionar el modo de entrada. (D.IN / AUX / HDMI / BT / USB) <ul style="list-style-type: none"> Para encender el modo "BT PAIRING", cambie la fuente a modo "BT" y luego mantenga presionado el botón (Fuente) durante más de 5 segundos.
2	AUX	Permite conectar la Soundbar a la salida analógica de un dispositivo externo.
3	D.IN	Permite conectar la Soundbar a la salida digital (óptica) de un dispositivo externo.
4	DC 19V	Permite conectar el adaptador de energía CA/CC. (Entrada de la fuente de alimentación)
5	HDMI IN	Permite reproducir señales de audio y video digital de manera simultánea con un cable HDMI. Permite conectar la Soundbar a la salida HDMI de un dispositivo externo.
6	HDMI OUT	Permite conectar la Soundbar a un conector HDMI (ARC) de un TV.
7	USB	Conecte un dispositivo USB aquí para reproducir archivos de música que se encuentran en el dispositivo USB a través de la Soundbar.

03 CONEXIÓN DE LA SOUNDBAR

Conexión del suministro eléctrico

Utilice los componentes de alimentación (1, 2) para conectar las unidades a los tomacorrientes en el siguiente orden: 1.) **Subwoofer** → 2.) **Unidad principal de la Soundbar**. Consulte las siguientes ilustraciones.

- Para obtener más información sobre el suministro eléctrico y el consumo de energía, consulte la etiqueta del producto. (Etiqueta: Parte inferior de la unidad principal de la Soundbar)

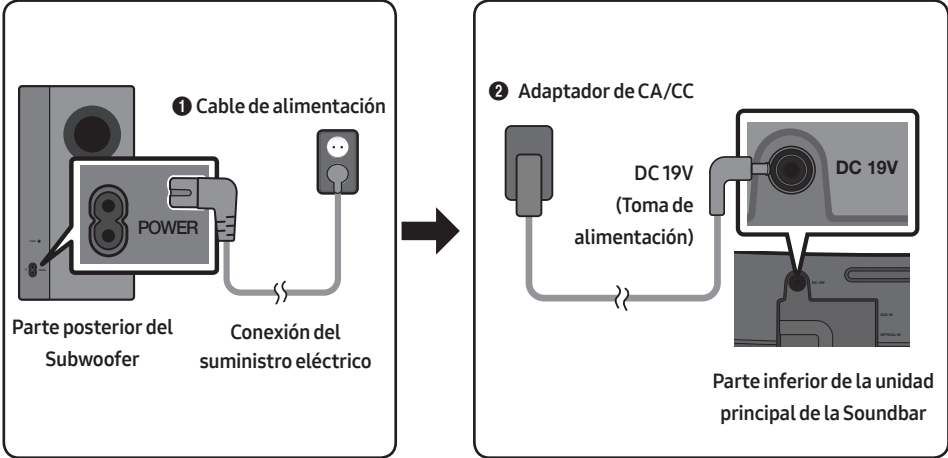

Conexión de la Soundbar al subwoofer

Cuando el subwoofer está conectado, puede disfrutar de sonidos graves potentes.

Conexión automática entre el subwoofer y la Soundbar

Cuando lo enciende después de conectar los cables de alimentación a la Soundbar y el subwoofer, el subwoofer se conectará automáticamente a la Soundbar.

- Cuando finaliza el emparejamiento automático, los indicadores azules de la parte superior del subwoofer se encienden.

Luces del indicador led en la parte superior del subwoofer

LED	Estado	Descripción	Resolución
Azul	Activado	Se conectó correctamente (funcionamiento normal)	-
	Intermitente	Se está recuperando la conexión	Verifique si el cable de alimentación de la unidad principal de la Soundbar está conectado correctamente o espere un momento. (Si continúa intermitente, intente conectar el subwoofer manualmente. Consulte la página 6.)
Rojo	Activado	Modo De espera (con la unidad principal de la Soundbar apagada)	Verifique si el cable de alimentación de la unidad principal de la Soundbar está conectado correctamente.
		Se produjo un error en la conexión	Vuelva a conectarlo. Para realizar una conexión manual consulte las instrucciones de en la página 6.
Rojo y azul	Intermitente	No funciona correctamente	Consulte el manual para obtener la información de contacto del Centro de Servicios de Samsung.

Conexión manual del subwoofer en caso de error en la conexión automática

Verifique antes de realizar la conexión manual

- Verifique si los cables de alimentación de la Soundbar y el subwoofer están conectados correctamente.
 - Asegúrese de que la Soundbar esté encendida.
1. Mantenga presionado **ID SET** en la parte posterior del subwoofer durante al menos 5 segundos. El indicador rojo de la parte superior del subwoofer se apaga y el indicador azul parpadea.

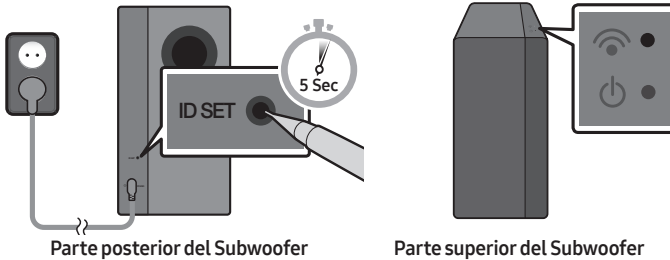

2. Apague la Soundbar.
3. Mantenga presionado el botón **VOL** en el control remoto durante al menos 5 segundos mientras la Soundbar está en la posición Desactivado (OFF).
4. El mensaje **ID SET** aparece en la pantalla de la Soundbar durante 1.3 segundos y luego desaparece.

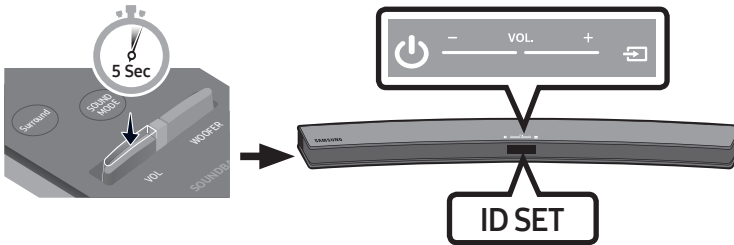

5. Cuando el indicador azul del subwoofer parpadee, presione el botón **⏻ (Encendido)** en el panel superior de la unidad principal o en el control remoto para encender la Soundbar.
6. Cuando se establece la conexión correctamente, el indicador azul en la parte superior del subwoofer deja de parpadear y queda encendido de forma continua.
 - Si se produce un error en el proceso de conexión, el indicador azul parpadeará continuamente. Siga el Paso 1 y vuelva a empezar.

Conecte el Kit de parlante trasero inalámbrico de Samsung (SWA-8500S) a la Soundbar para lograr un verdadero sonido envolvente inalámbrico (se vende por separado). Para obtener más información, consulte el manual del Kit de parlante trasero inalámbrico de Samsung.

04 CONEXIÓN A SU TELEVISOR

Escuche el sonido de su televisor desde su Soundbar a través de conexiones por cable o inalámbricas.

- Cuando la Soundbar está conectada a un televisor Samsung seleccionado, esta se puede controlar mediante el control remoto del televisor.
 - Cuando utiliza cable óptico, esta función es compatible con los Smart TV Samsung 2017 que admiten Bluetooth.
 - Esta función también le permite utilizar el menú del televisor para ajustar el campo sonoro, varias configuraciones, el volumen y el silencio.

Método 1. Conexión con un cable

Conexión con un cable óptico

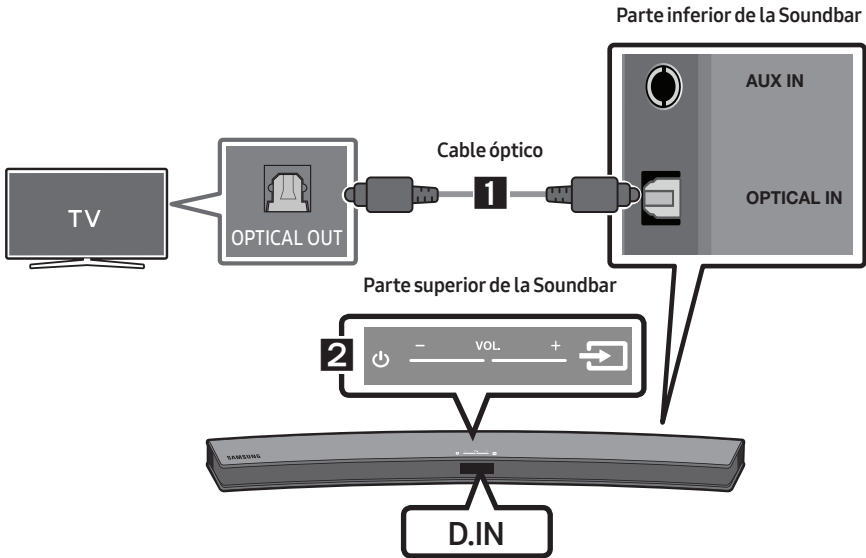

1. Conecte la toma **OPTICAL IN** (Audio) de la Soundbar a la toma **OPTICAL OUT** del televisor con un cable óptico digital.
2. Presione el botón  (**Fuente**) en el panel superior o en el control remoto y, luego, seleccione el modo **"D.IN"**.
 - Cuando la Soundbar está conectada a un Samsung Smart TV lanzado a partir de 2017, la función Bluetooth POWER se activa automáticamente para que pueda controlar la Soundbar con el control remoto del televisor. (Consulte la página 16 para obtener detalles sobre la función Bluetooth POWER).

Auto Power Link

La función Auto Power Link enciende automáticamente la Soundbar cuando el televisor está encendido.

1. Conecte la Soundbar y el televisor con un cable óptico digital.
2. Presione el botón  (**Fuente**) en el panel superior o en el control remoto y, luego, seleccione el modo **"D.IN"**.
3. Presione el botón **Izquierda** del control remoto durante 5 segundos para encender o apagar Auto Power Link.
 - La función Auto Power Link está configurada en ON de manera predeterminada. (Para desactivar esta función, desactive la función Auto Power utilizando la Soundbar).
 - Según el dispositivo conectado, es posible que la función Auto Power Link no funcione.
 - Esta función solo está disponible en modo **"D.IN"**.



Conexión de un televisor con un cable HDMI

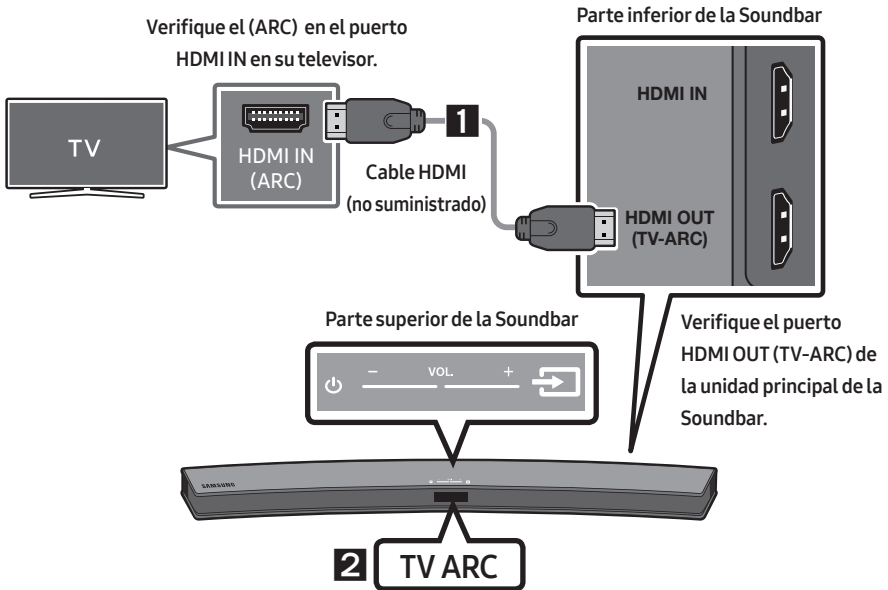

1. Mientras la Soundbar y el televisor están encendidos, conecte el cable HDMI (no suministrado) como muestra la imagen.
2. En la ventana de visualización de la unidad principal de la Soundbar aparece **"TV ARC"** y la Soundbar reproduce el sonido del televisor.
 - Si no se escucha el sonido del televisor, presione el botón  (**Fuente**) en el control remoto o en el panel superior de la Soundbar para cambiar al modo **"D.IN"**. En la pantalla aparece **"D.IN"** y **"TV ARC"** en secuencia, y se escucha el sonido del televisor.

- Si “**TV ARC**” no aparece en la ventana de visualización de la unidad principal de la Soundbar, verifique que el cable esté conectado al puerto correspondiente.
- Utilice los botones de volumen en el control remoto del televisor para cambiar el volumen de la Soundbar.

Método 2. Conexión inalámbrica

Conexión de un televisor vía Bluetooth

Cuando un televisor está conectado a través de Bluetooth, puede escuchar sonido estéreo sin utilizar varios cables.

- Solo puede conectar un televisor a la vez.

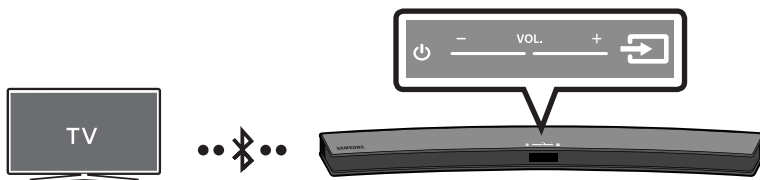

La conexión inicial

1. Presione el botón (**Fuente**) en el panel superior o en el control remoto y, luego, seleccione el modo “**BT**”.
2. Cambie de “**BT**” a “**BT PAIRING**”.
 - Si aparece la opción “**BT READY**”, mantenga presionado el botón (**Fuente**) en el panel superior de la Soundbar o en el control remoto durante más de 5 segundos para que aparezca la opción “**BT PAIRING**”.
3. Seleccione el modo Bluetooth en el televisor. (Para obtener más información, consulte el manual del televisor).
4. Seleccione “[**AV**] Samsung Soundbar Mxxxx M-Series” en la lista que aparece en la pantalla del televisor. La Soundbar disponible aparece con la indicación “**Need Pairing**” o “**Paired**” en la lista de dispositivos Bluetooth del televisor. Para conectar la Soundbar, seleccione el mensaje y establezca una conexión.
 - Cuando el televisor está conectado, aparecerá [**Nombre del televisor**] → “**BT**” en la pantalla frontal de la Soundbar.
5. Ahora puede escuchar el sonido del televisor a través de la Soundbar.

Si el dispositivo no se conecta

- Si la lista de la Soundbar que se conectó anteriormente (p. ej. “[**AV**] Samsung Soundbar Mxxxx M-Series”) aparece en la lista, bórrala.
- En el modo “**BT**”, mantenga presionado el botón (**Fuente**) en el panel superior de la Soundbar o en el control remoto durante más de 5 segundos para cambiar al modo “**BT PAIRING**”. Luego seleccione “[**AV**] Samsung Soundbar Mxxxx M-Series” en la lista de búsqueda que aparece en la pantalla del televisor.

¿Qué son los estados BT READY y BT PAIRING?

- **BT READY** : En este modo, puede buscar los televisores que se conectaron anteriormente o conectarlo a la Soundbar desde un dispositivo móvil que conectó anteriormente.
- **BT PAIRING** : En este modo, puede conectarlo a un dispositivo nuevo. (Cuando esté en modo "BT", mantenga presionado el botón  (Fuente) en el panel superior de la Soundbar o en el control remoto durante más de 5 segundos).

NOTAS

- Si le pide un código PIN mientras conecta un dispositivo Bluetooth, ingrese <0000>.
- En el modo Conexión Bluetooth, se perderá la conexión Bluetooth si la distancia entre la Soundbar y el dispositivo Bluetooth supera los 10 m.
- La Soundbar se apaga automáticamente después de permanecer 5 minutos en estado Preparada.
- Es posible que la Soundbar no realice la búsqueda de dispositivos Bluetooth ni se conecte correctamente en los siguientes casos:
 - Si hay un gran campo eléctrico alrededor de la Soundbar.
 - Si varios dispositivos Bluetooth se emparejan de manera simultánea con la Soundbar.
 - Si el dispositivo Bluetooth se apaga, no se encuentra en el lugar o no funciona correctamente.
- Los dispositivos electrónicos pueden ocasionar interferencias de radio. Los dispositivos que generan ondas electromagnéticas deberán mantenerse alejados de la unidad principal de la Soundbar, p. ej., dispositivos con redes LAN inalámbricas, microondas, etc.

Desconexión de la Soundbar del televisor

Presione el botón  (Fuente) en el panel superior o en el control remoto y cambie a un modo que no sea "BT".

- La desconexión lleva tiempo porque el televisor debe recibir una respuesta de la Soundbar. (El tiempo que dura la desconexión puede variar según el modelo del televisor).
- Para cancelar la conexión Bluetooth automática entre la Soundbar y el TV, pulse el botón **▶II (Reproducir/Pausar)** del mando a distancia durante 5 segundos en el estado "BT READY". (Alternar entre Activado → Desactivado)

05 CONEXIÓN DE UN DISPOSITIVO EXTERNO

Conéctese a un dispositivo externo a través de una red por cable o inalámbrica para reproducir el sonido de ese dispositivo externo a través de la Soundbar.

Conexión con un cable de audio óptico o analógico (AUX)

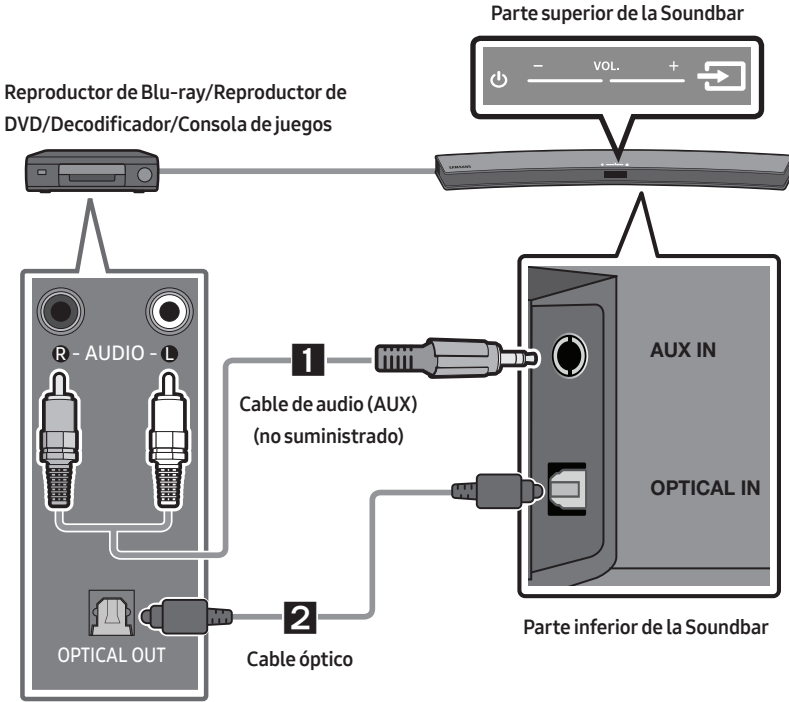

1 Cable de audio (AUX)

- 1 Conecte la **AUX IN** (Audio) de la unidad principal a la toma **AUDIO OUT** del dispositivo fuente con un cable de audio.
- 2 Seleccione el modo **"AUX"** presionando el botón (**Fuente**) en el panel superior o en el control remoto.

2 Cable óptico

- 1 Conecte la **OPTICAL IN** (Audio) de la unidad principal a la toma **OPTICAL OUT** del dispositivo fuente con un cable óptico digital.
- 2 Seleccione el modo **"D.IN"** presionando el botón (**Fuente**) en el panel superior o en el control remoto.

Conexión con un cable HDMI

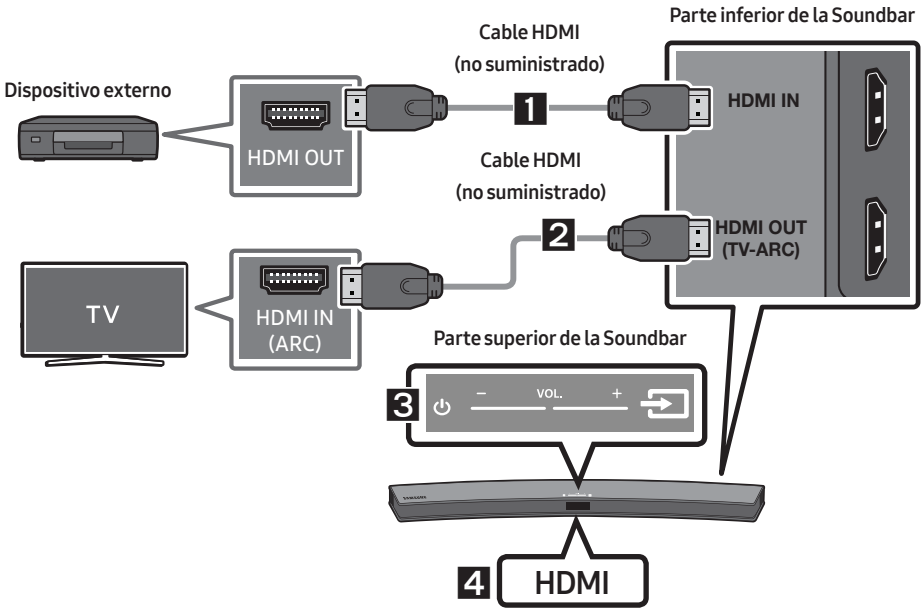

1. Conecte un cable HDMI (no suministrado) desde la toma **HDMI IN** en la parte inferior del producto a la toma HDMI OUT en su dispositivo digital.
2. Conecte un cable HDMI (no suministrado) del conector **HDMI OUT (TV-ARC)** en la parte posterior del producto al conector HDMI IN del televisor.
3. Presione el botón  (**Fuente**) en el panel superior o en el control remoto y, luego, seleccione la opción **"HDMI"**.
4. El modo **"HDMI"** se muestra en el panel de visualización de la Soundbar y se reproduce el sonido.

06 CONEXIÓN DE UN USB

Puede reproducir archivos de música que se encuentran en dispositivos de almacenamiento a través de la Soundbar.

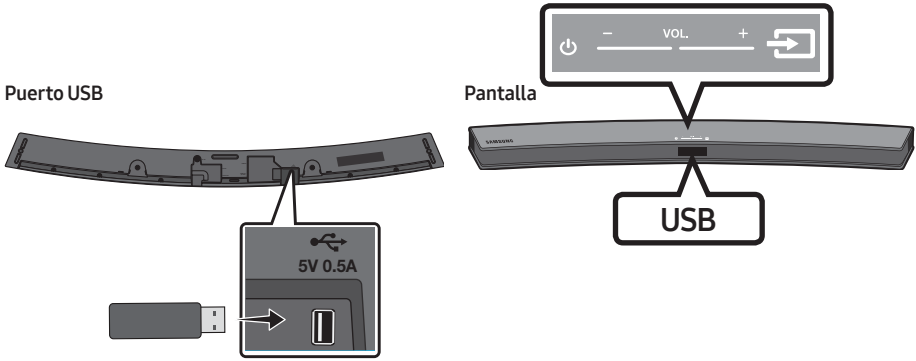

1. Conecte el dispositivo USB al puerto USB del producto.
2. Presione el botón  (**Fuente**) en el panel superior o en el control remoto y, luego, seleccione la opción **"USB"**.
3. **"USB"** aparece en la ventana de visualización.
4. Reproduzca archivos de música que se encuentran en un dispositivo de almacenamiento a través de la Soundbar.
 - La Soundbar se apaga automáticamente (Apagado automático) si el dispositivo de almacenamiento estuvo conectado durante más de 5 minutos.

Actualización del Software

Es posible que Samsung ofrezca actualizaciones para el firmware del sistema de la Soundbar en el futuro.

Si le ofrecen una actualización, puede actualizar el firmware conectando el dispositivo USB con la actualización del firmware almacenada en mismo al puerto USB de la Soundbar.

Para obtener más información sobre cómo descargar los archivos de las actualizaciones, visite el sitio web de Samsung Electronics en (www.samsung.com → Support).

Luego, ingrese o seleccione el modelo de su Soundbar, seleccione Software y aplicaciones y luego Descargas. El nombre de la opción puede variar.

07 CONEXIÓN DE UN DISPOSITIVO MÓVIL

Conexión vía Bluetooth

Cuando un dispositivo móvil está conectado a través de Bluetooth, puede escuchar sonido estéreo sin utilizar varios cables.

- No puede conectar más de un dispositivo Bluetooth a la vez.

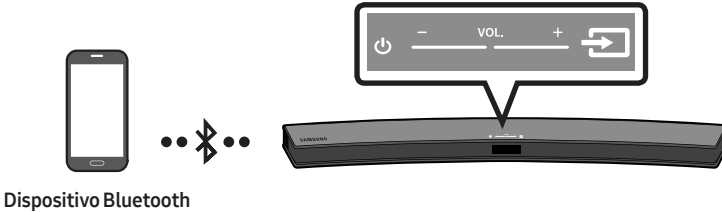

La conexión inicial

1. Presione el botón (Fuente) en el panel superior o en el control remoto y, luego, seleccione “BT”.
2. Cambie de “BT” a “BT PAIRING”.
 - Si aparece la opción “BT READY”, mantenga presionado el botón (Fuente) en el panel superior de la Soundbar o en el control remoto durante más de 5 segundos para que aparezca la opción “BT PAIRING”.
3. Seleccione “[AV] Samsung Soundbar Mxxxx M-Series” en la lista.
 - Cuando una Soundbar está conectada al dispositivo Bluetooth, aparecerá [Nombre del dispositivo Bluetooth] → “BT” en la pantalla frontal.
4. Reproduzca archivos de música que se encuentran en el dispositivo, conectado vía Bluetooth, a través de la Soundbar.

Si el dispositivo no se conecta

- Si la lista de la Soundbar que se conectó anteriormente (p. ej. “[AV] Samsung Soundbar Mxxxx M-Series”) aparece en la lista, bórrala.
- En el modo “BT”, mantenga presionado el botón (Fuente) en el panel superior de la Soundbar o en el control remoto durante más de 5 segundos para cambiar al modo “BT PAIRING”. Luego seleccione “[AV] Samsung Soundbar Mxxxx M-Series” en la lista de búsqueda de dispositivos Bluetooth.





Para obtener más información sobre las conexiones Bluetooth, consulte “Conexión de un televisor vía Bluetooth” en las páginas 9 y 10.

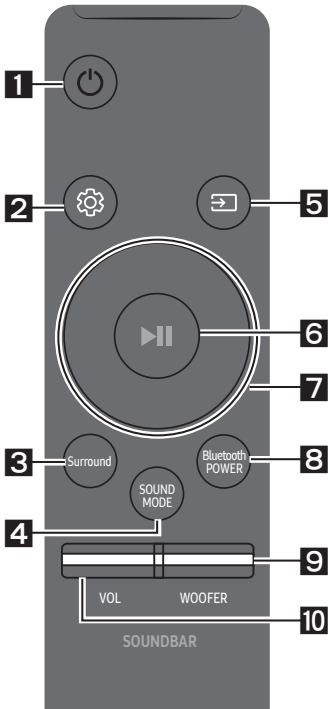

08 USO DEL CONTROL REMOTO

Cómo utilizar el control remoto

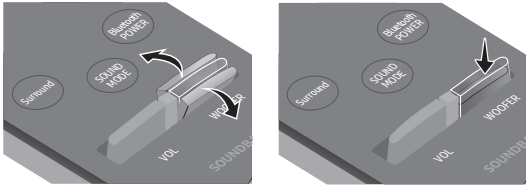

<p>1</p>	 Encender	<p>Enciende y apaga la Soundbar.</p>
<p>2</p>	 Control de sonido	<p>Puede seleccionar TREBLE, BASS, o AUDIO SYNC.</p> <ul style="list-style-type: none"> • Para controlar el volumen de los sonidos agudos o graves, seleccione TREBLE o BASS en Ajustes de sonido y luego ajuste el volumen entre -6 y +6 con los botones Arriba/Abajo. • Si el video y el audio entre el Televisor y la Soundbar no están sincronizados, seleccione AUDIO SYNC en Ajustes de sonido, y luego defina la demora de audio entre 0 y 300 milisegundos con los botones Arriba/Abajo. (Excepto en el modo "USB") • La opción Sincronización de Audio solo se admite en algunas funciones.
<p>3</p>	 Surround	<p>La función Sonido envolvente añade profundidad y una sensación de espacio al sonido.</p> <p>Cada vez que presiona este botón, las opciones ON y OFF se alternan.</p> <ul style="list-style-type: none"> • ON : Reproduce sonido en todos los parlantes. • OFF : Puede escuchar el sonido del canal de la fuente original desde varios parlantes.
<p>4</p>	 SOUND MODE	<p>Puede seleccionar el efecto de sonido que desee seleccionando STANDARD, MUSIC, CLEAR VOICE, SPORTS, o MOVIE.</p> <ul style="list-style-type: none"> • DRC (Dynamic Range Control) Le permite aplicar el control de rango dinámico a las pistas Dolby Digital. Si mantiene presionado el botón SOUND MODE mientras está en modo De espera, se activa o desactiva el DRC (Dynamic Range Control). Cuando el DRC está activado, disminuye el sonido fuerte. (El sonido puede distorsionarse.)
<p>5</p>	 Fuente	<p>Presione el botón Fuente para seleccionar una fuente que esté conectada a la Soundbar.</p> <ul style="list-style-type: none"> • Modo BT PAIRING Para encender el modo "BT PAIRING" en el modo "BT", mantenga presionado el botón  (Fuente) durante más de 5 segundos. Consulte la página 14 para obtener detalles.

<p>6</p>	 <p>Reproducir/ Pausar</p>	<p>Presione el botón ▶ para pausar un archivo de música temporalmente. Si vuelve a presionar el botón, se reproduce el archivo de música.</p>
<p>7</p>	 <p>Arriba/abajo/ izquierda/ derecha</p>	 <p>Presione las áreas indicadas para seleccionar Arriba/abajo/izquierda/derecha.</p> <p>Presione Arriba/abajo/izquierda/derecha para seleccionar o configurar las funciones.</p> <ul style="list-style-type: none"> • Repetir Para utilizar la función Repetir en el modo "USB", presione el botón Arriba. • Saltear canciones Presione el botón Derecha para seleccionar el próximo archivo de música. Presione el botón Izquierda para seleccionar el archivo de música anterior. • Anynet+ / Auto Power Link Puede encender o apagar Anynet+ y Auto Power Link. Anynet+ y Auto Power Link se controlan con los botones Derecha y Izquierda, respectivamente. <ul style="list-style-type: none"> – Anynet+ : Si la Soundbar está conectada a un televisor Samsung con un cable HDMI, puede controlar la Soundbar desde un control remoto de un televisor Samsung. Mantenga presionado el botón Derecha durante 5 segundos para alternar entre ON y OFF, y encender o apagar Anynet+. – Auto Power Link : Si la Soundbar se conecta a su televisor a través de un cable óptico digital, puede encenderse automáticamente al encender su televisor. Mantenga presionado el botón Izquierda durante 5 segundos para alternar entre ON y OFF, y encender o apagar Auto Power Link. – La función Anynet+/Auto Power Link está configurada en ON de manera predeterminada.
<p>8</p>	 <p>Bluetooth POWER</p>	<p>Presione el botón para activar o desactivar la función Bluetooth POWER. Cuando la función Bluetooth POWER está activada, aparece "ON-BLUETOOTH POWER" en la pantalla de la Soundbar.</p> <ul style="list-style-type: none"> • Función Bluetooth POWER : Si la Soundbar está en modo De espera y la función Bluetooth POWER está activada, cuando usted enciende un dispositivo Bluetooth que conectó previamente, la Soundbar se enciende automáticamente y se conecta vía Bluetooth al dispositivo. • Si vuelve a presionar el botón Bluetooth POWER para desactivar la función BT, aparece "OFF-BLUETOOTH POWER" en la pantalla de la Soundbar. • Si el modo "D.IN" está activado y la Soundbar está conectada a un Samsung Smart TV lanzado a partir de 2017, puede controlar la Soundbar con el control remoto del televisor. En este modo, no puede desactivar la función Bluetooth POWER.

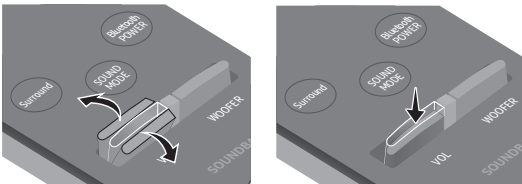
<p>9</p>	 <p>WOOFER</p>	 <p>Mueva el botón hacia arriba o hacia abajo para ajustar el volumen del subwoofer de -12 a +6. Al presionar el botón el volumen del subwoofer vuelve al nivel 0.</p>
<p>10</p>	 <p>VOL</p>	 <p>Mueva el botón hacia arriba o hacia abajo para ajustar el volumen.</p> <ul style="list-style-type: none"> • Silencio Presione el botón VOL para silenciar el sonido. Vuelva a presionarlo para reanudar el sonido.

Ajuste del volumen de la Soundbar con el control remoto de un televisor

Utilice el menú del televisor para configurar el parlante del televisor Samsung como parlante externo. (Para obtener más información, consulte el manual del usuario del televisor).

- Después de instalar la Soundbar, puede ajustar el volumen de la Soundbar con el control remoto con puerto infrarrojo que viene con el televisor Samsung. (Si no desea utilizar esta función, cuando la Soundbar está encendida, mantenga presionado el botón **Surround** durante 5 segundos. En la pantalla de la Soundbar aparece “**OFF-TV REMOTE**” y se desactiva la función). Para ajustar el volumen usando solo el control remoto del televisor Samsung mantenga presionado el botón **Surround** durante más de 5 segundos hasta que aparezca “**SAMSUNG-TV REMOTE**” en la pantalla de la Soundbar.
 - Cada vez que mantiene presionado el botón **Surround** durante 5 segundos, el modo cambia en el siguiente orden: “**SAMSUNG-TV REMOTE**” (Modo predeterminado) → “**OFF-TV REMOTE**” → “**ALL-TV REMOTE**”.
- Para ajustar el volumen de la Soundbar con el control remoto que viene con un televisor fabricado por un tercero, encienda la Soundbar, mantenga presionado el botón **Surround** durante 5 segundos (“**OFF-TV REMOTE**” aparece en la pantalla de la Soundbar), deje de presionar el botón **Surround** y luego vuelva a presionar el botón **Surround** durante más de 5 segundos. (En la pantalla de la Soundbar aparece “**ALL-TV REMOTE**”).
 - Según el control remoto, es posible que esta función no esté disponible.
 - Para conocer los fabricantes cuyos productos son compatibles con esta función, consulte el MANUAL COMPLETO (www.samsung.com/support).
 - Esta función de control del volumen funciona únicamente con los controles remotos con puerto infrarrojo del televisor. No funciona con los controles remotos Bluetooth del televisor (controles que requieren emparejamiento).

09 INSTALACIÓN DEL SOPORTE DE MONTAJE EN LA PARED

Precauciones para la instalación

- Instálelo en una pared vertical únicamente.
- No lo instale en un lugar donde la temperatura sea alta o haya humedad.
- Verifique si la pared es lo suficientemente resistente como para soportar el peso del producto.
Si no lo es, refuerce la pared o elija otro lugar para realizar la instalación.
- Compre y utilice tornillos de fijación o pernos adecuados para el tipo de pared que usted tiene (placa de sello, placa de hierro, madera, etc.). Si es posible, fije los tornillos de sujeción en los pernos de la pared.
- Compre tornillos para realizar montajes en la pared según el tipo y el espesor de la pared en la que desea colocar la Soundbar.
 - Diámetro: M5
 - Longitud: Se recomienda 35 mm o más.
- Conecte los cables de la unidad a los dispositivos externos antes de instalar la Soundbar en la pared.
- Asegúrese de que la unidad esté apagada y desconéctela antes de instalarla. De lo contrario, se puede producir una descarga eléctrica.

Componentes de soporte

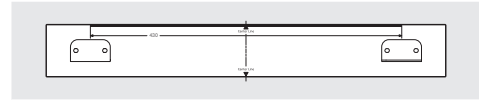

Guía para montaje en la pared



Fijación de soporte para pared (2 unidades)

Soporte de pared (2 unidades)

1. Coloque la **Guía para montaje en la pared** sobre la superficie de la pared.
 - La **Guía para montaje en la pared** debe estar nivelada.
 - Si el televisor está colocado en la pared, instale la Soundbar a al menos 5 cm debajo del televisor.

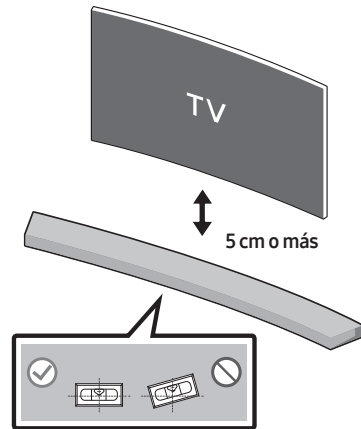

2. Marque el lugar donde se colocarán los tornillos en la pared y, luego, quite la **Guía para montaje en la pared**.
A continuación, realice los orificios de los tornillos utilizando un taladro con una broca del tamaño adecuado.

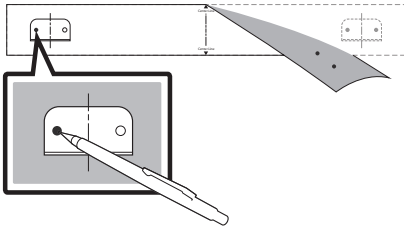

3. Ajuste las 2 piezas del **Soporte de pared** firmemente a la pared en las ubicaciones marcadas con los tornillos adecuados.

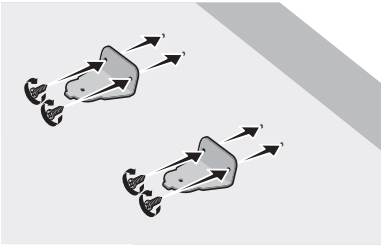

4. Coloque la Soundbar en las 2 piezas del **Soporte de pared** como se muestra en la ilustración.

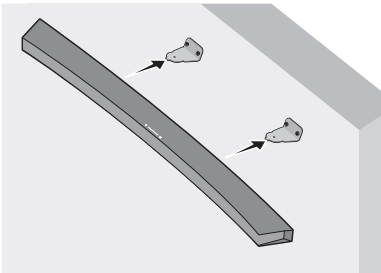

5. Inserte una **Fijación de soporte para pared** en cada orificio de la parte inferior del producto. Ajuste cada **Fijación de soporte para pared** para fijar la Soundbar a las 2 piezas del **Soporte de pared**.

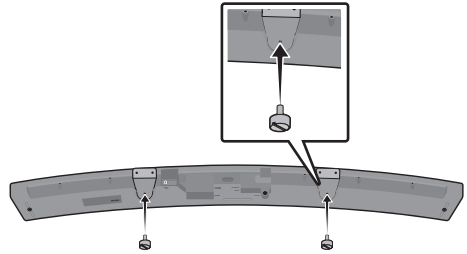

- No cuelgue nada de la unidad instalada y evite cualquier impacto o caída de la unidad.
- Fije bien la unidad a la pared para que no se caiga. Si la unidad se cae, puede provocar lesiones personales o daños en el producto.
- Una vez instalada la unidad en la pared, evite que los niños tiren de los cables de conexión.
- Para un rendimiento óptimo de la instalación del soporte de pared, instale el sistema de bocinas al menos 5 cm debajo del TV, si el TV está montado en la pared.
- Por su seguridad, si no monta la unidad en la pared, instálela en una superficie nivelada segura para evitar caídas.

10 SOLUCIÓN DE PROBLEMAS

Antes de buscar ayuda, controle lo siguiente.

La unidad no enciende.

¿Está el cable de alimentación enchufado en el tomacorriente?

- Conecte el enchufe al toma corriente.

No puede utilizar una función cuando presiona el botón.

¿Hay electricidad estática en el aire?

- Desconecte el enchufe y vuelva a conectarlo.

No se escucha el sonido en el modo BT.

- Consulte las secciones de conexión vía Bluetooth en las páginas 9 y 14.

No se escucha el sonido.

¿Está activada la función Silencio?

- Presione el botón **VOL** para cancelar la función.

¿Se encuentra el volumen en mínimo?

- Ajuste el volumen.

El control remoto no funciona.

¿Las pilas se agotaron?

- Reemplácelas por pilas nuevas.

¿El control remoto y la unidad principal de la Soundbar están muy alejados?

- Acerque el control remoto a la unidad principal de la Soundbar.

El led rojo en el subwoofer parpadea y el subwoofer no emite sonido.

Este problema puede presentarse si el subwoofer no está conectado a la unidad principal de la Soundbar.

- Intente conectar el subwoofer otra vez. (Consulte la página 5.)

El subwoofer zumba y vibra de una forma notable.

Intente ajustar la vibración del subwoofer.

- Presione el botón **WOOFER** en el control remoto hacia arriba o abajo para ajustar el volumen del subwoofer. (Entre -12, -6 ~ +6).

11 LICENCIA



Manufactured under license from Dolby Laboratories. Dolby, Dolby Audio, Pro Logic, and the double-D symbol are trademarks of Dolby Laboratories.



For DTS patents, see <http://patents.dts.com>. Manufactured under license from DTS Licensing Limited. DTS, the Symbol, DTS in combination with the Symbol, and DTS 2.0 Channel are registered trademarks or trademarks of DTS, Inc. in the United States and/or other countries. © DTS, Inc. All Rights Reserved.



The terms HDMI and HDMI High-Definition Multimedia Interface, and the HDMI Logo are trademarks or registered trademarks of HDMI Licensing LLC in the United States and other countries.

12 AVISO SOBRE LICENCIA DE CÓDIGO ABIERTO

Para enviar consultas sobre fuentes abiertas, póngase en contacto con Samsung a través del correo electrónico (oss.request@samsung.com).

13 NOTA IMPORTANTE SOBRE EL SERVICIO

Las figuras e ilustraciones de este Manual del usuario se facilitan sólo como referencia y pueden diferir del aspecto real del producto.

14 ESPECIFICACIONES Y GUÍA

Especificaciones

GENERALES	USB		5V/0,5A
	Peso	Unidad principal de la Soundbar	2,7 kg
		Subwoofer (PS-WM20/PS-WM21)	4,6 kg
	Dimensiones (An x Al x Pr)	Unidad principal de la Soundbar	1078,0 x 47,5 x 129,0 mm
		Subwoofer (PS-WM20/PS-WM21)	179,0 x 353,0 x 299,5 mm
	Rango de temperatura de servicio		+5 °C a +35 °C
	Rango de humedad de servicio		10 % a 75 %
AMPLIFICADOR	Potencia nominal de salida	Unidad principal de la Soundbar	22W x 4, 4 ohm (woofer) 21W x 2, 8 ohm (tweeter)
		Subwoofer (PS-WM20/PS-WM21)	130W, 3 ohm
Formatos de reproducción compatibles (El sonido DTS 2.0 se reproduce en formato DTS).			LPCM 2ch, Dolby Audio™ (admite Dolby® Digital), DTS

NOTAS

- Samsung Electronics Co., Ltd se reserva el derecho a cambiar las especificaciones sin previo aviso.
- Los pesos y dimensiones son aproximados.
- Para la fuente de alimentación y el consumo de energía, consulte la etiqueta pegada en el producto.
(Etiqueta : Parte inferior de la unidad principal de la Soundbar)



©2017 Samsung Electronics Co.,Ltd. All rights reserved

Contact SAMSUNG WORLD WIDE

If you have any questions or comments relating to Samsung products, please contact the SAMSUNG customer care center.

Country	Contact Center ☎	Web Site
■ Latin America		
MEXICO	01-800-SAMSUNG (726-7864)	www.samsung.com/mx/support
BRAZIL	0800-124-421 (Demais cidades e regiões) 4004-0000 (Capitais e grandes centros)	www.samsung.com/br/support
COSTA RICA	00-800-1-SAMSUNG (726-7864)	www.samsung.com/latin/support (Spanish) www.samsung.com/latin_en/support (English)
DOMINICAN REPUBLIC	1-809-200-7264	
ECUADOR	1-800-SAMSUNG (72-6786)	
EL SALVADOR	8000-SAMSUNG (726-7864)	
GUATEMALA	1-800-299-0033	
HONDURAS	800-2791-9111	
JAMAICA	1-800-SAMSUNG (726-7864)	
NICARAGUA	001-800-5077267	
PANAMA	800-0101	www.samsung.com/latin/support (Spanish) www.samsung.com/latin_en/support (English)
PUERTO RICO	1-800-682-3180	
TRINIDAD & TOBAGO	1-800-SAMSUNG (726-7864)	
VENEZUELA	0-800-SAMSUNG (726-7864)	
COLOMBIA	Bogotá en el 600 12 72 Sin costo en todo el país 01 8000 112 112 Y desde tu celular #726	www.samsung.com/co/support
CHILE	800-SAMSUNG (726-7864)	www.samsung.com/cl/support
BOLIVIA	800-10-7260	
PERU	080077708 Desde teléfonos fijos, públicos o celulares	www.samsung.com/pe/support
ARGENTINA	0800-555-SAMS (7267)	www.samsung.com/ar
URUGUAY	0800-SAMS (7267)	www.samsung.com/uy
PARAGUAY	0800-11-SAMS (7267)	www.samsung.com/py

