

## Smart-UPS™ X-Serie 120 VDC Installatie extern batterijpak

### Belangrijke veiligheidsmededelingen

BEWAAR DEZE INSTRUCTIES - Deze handleiding bevat belangrijke instructies die tijdens de installatie en het onderhoud van de Smart-UPS en batterijen gevolgd dienen te worden.

Lees de instructies zorgvuldig en bekijk het toestel om ermee bekend te raken voordat u pogingen doet om het te installeren, gebruiken, repareren of onderhouden. Overal in deze handleiding en op de apparatuur kunnen de volgende speciale berichten voorkomen om te waarschuwen voor potentiële gevaren of om de aandacht te vestigen op informatie die de procedure verduidelijkt of vereenvoudigt.



Als dit symbool is toegevoegd aan het productveiligheidslabel “Gevaar” of “Waarschuwing”, betekent dit dat er een elektrisch gevaar bestaat dat zal leiden tot persoonlijk letsel als de instructies niet worden opgevolgd.



Dit is de veiligheidswaarschuwingssymbool. Het wordt gebruikt om u attent te maken op potentiële risico's van lichamelijk letsel. Houdt u aan alle veiligheidsberichten die volgen op dit symbool om mogelijke verwonding of dood te vermijden.

#### **GEVAAR**

**GEVAAR** geeft een gevaarlijke situatie aan die, indien niet vermeden, zal leiden in de dood of ernstig letsel.

#### **WAARSCHUWING**

**WAARSCHUWING** geeft een gevaarlijke situatie aan die, indien niet vermeden, kan leiden in de dood of ernstig letsel.

#### **VOORZICHTIGHEID**

**VOORZICHTIGHEID** geeft een gevaarlijke situatie aan die, indien niet vermeden, kan leiden tot gering of matig letsel.

#### **LET OP**

**LET OP** wordt gebruikt om het adres praktijken niet gerelateerd aan lichamelijk letsel.

### Richtlijnen voor productgebruik



<18 kg  
<40 lb



18-32 kg  
40-70 lb



32-55 kg  
70-120 lb



>55 kg  
>120 lb



# Veiligheidsvoorschriften en algemene informatie

Lees vóór installatie de meegeleverde veiligheidsinstructies.

- Dit toestel is uitsluitend geschikt voor binnengebruik.
- Gebruik dit toestel niet in direct zonlicht, in contact met vloeistoffen of in extreem stoffige of vochtige omstandigheden.
- Zorg ervoor dat de luchtopeningen in de externe batterijpakken (XLBP's) niet worden geblokkeerd. Zorg voor voldoende ruimte voor een goede ventilatie.
- De batterij gaat normaal gesproken twee tot vijf jaar mee. De levensduur van een batterij hangt af van de omgevingsfactoren. Verhoogde omgevingstemperaturen, netspanning van slechte kwaliteit en frequente ontladingen van korte duur verkorten de levensduur van batterijen.
- Installeer de XLBP's altijd onder in het rek. De UPS moet boven de XLBP's worden geïnstalleerd.

## Onderdelenlijst

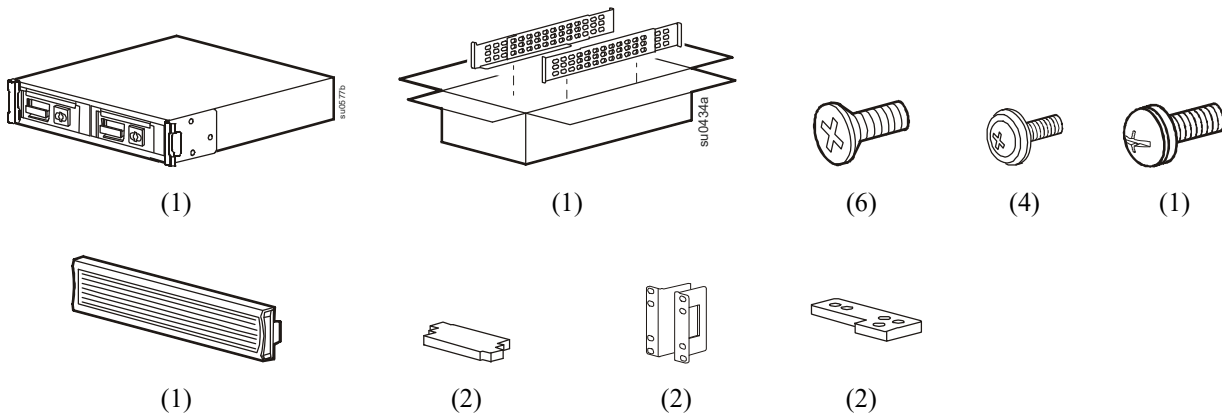

# Specificaties

Meer specificaties kunt u vinden op de website van APC, [www.apc.com](http://www.apc.com).

## Omgevingspecificaties

<b>Temperatuur</b>	<b>Tijdens bedrijf</b>	0° tot 40° C (32° tot 104° F)
	<b>In opslag</b>	-15° tot 45° C (5° tot 113° F) laad de UPS-batterij om de zes maanden op
<b>Maximale hoogte</b>	<b>Tijdens bedrijf</b>	3.000 m (10.000 ft)
	<b>In opslag</b>	15.000 m (50.000 ft)
<b>Luchtvochtigheid</b>	Relatieve luchtvochtigheid tussen 0% en 95%, niet-condenserend	

## Batterij

### **VOORZICHTIGHEID**

#### **RISICO VAN WATERSTOFSULFIDE-GAS EN EXCESSIEVE ROOK**

- Vervang de batterij minstens elke 5 jaar.
- Vervang de batterij onmiddellijk wanneer de UPS aangeeft dat vervanging van de batterij noodzakelijk is.
- Vervang de batterij aan het einde van zijn levensduur.
- Vervang batterijen door hetzelfde aantal en type batterijen als oorspronkelijk in deze apparatuur waren aangebracht.
- Vervang de batterij onmiddellijk wanneer de UPS een overtemperatuur toestand van de batterij aangeeft, of de UPS interne overtemperatuur, of wanneer er tekenen zijn van elektrolytlekkage. Schakel de UPS uit, koppel hem los van de AC-ingang en schakel de batterijen uit. De UPS niet gebruiken totdat de batterijen zijn vervangen.
- \*Vervang alle batterijmodules (inclusief de modules in externe batterijpakketten) die ouder zijn dan een jaar, wanneer u extra batterijpakketten installeert of de batterijmodule(s) vervangt.

**Het niet opvolgen van deze instructies kan schade aan de apparatuur en beperkt tot matig letsel ten gevolge hebben.**

\* Neem contact op met APC by Schneider Electric Worldwide Customer Support om te weten hoe oud de geïnstalleerde batterijmodules zijn.

# Installatie

## Verwijder de transportbeugels

1

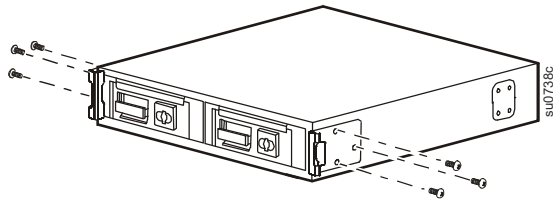

2

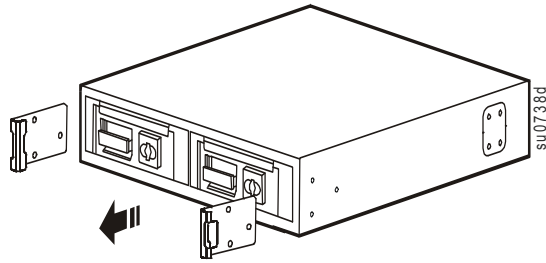

## Verwijder de batterij

### **⚠ VOORZICHTIGHEID**

#### **RISICO DAT APPARATUUR VALT**

- Elke batterij weegt 23 kg (51 lb).
- Gebruik altijd veilige heftechnieken die geschikt zijn voor het gewicht van de apparatuur.
- Verwijder de batterijmodules voordat u de UPS installeert.
- Verwijder de batterijen vóór installatie in een rek.
- Gebruik de batterijmodulegreep om de batterijmodules in en uit de UPS te schuiven.
- Gebruik de batterijmodulegreep niet om de batterijmodule op te tillen of te dragen.

Het niet opvolgen van deze instructies kan schade aan de apparatuur en beperkt tot matig letsel ten gevolge hebben.

1

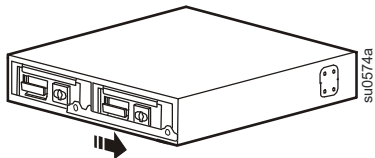

2

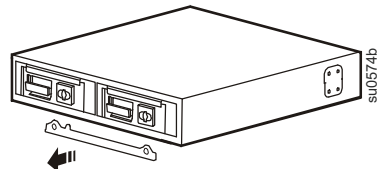

3

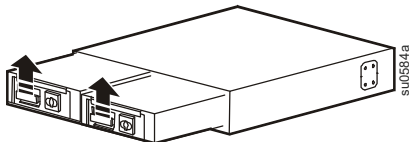

4

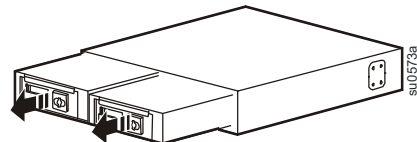

## Installatie in een rek met vier stijlen

Beugels voor rekmontage kunnen van model tot model verschillen.

1

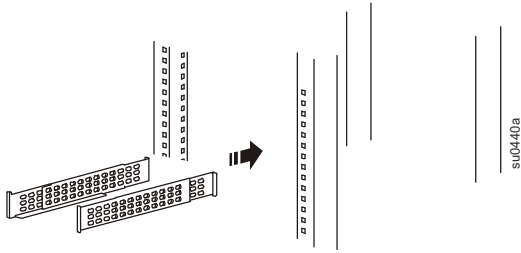

2

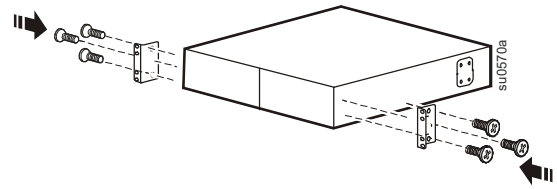

Gebruik de railkit voor vier stijlen van APC.

3

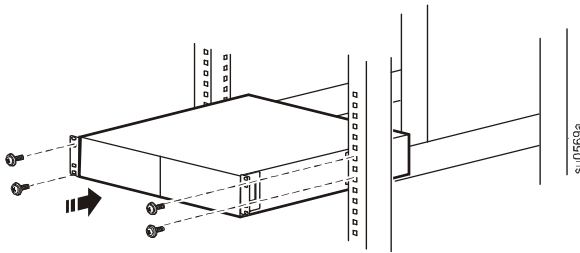

4

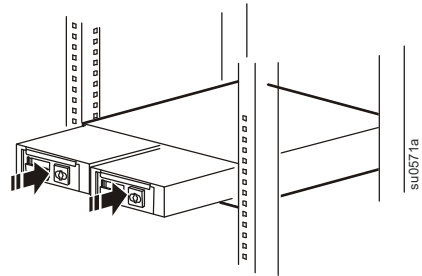

5

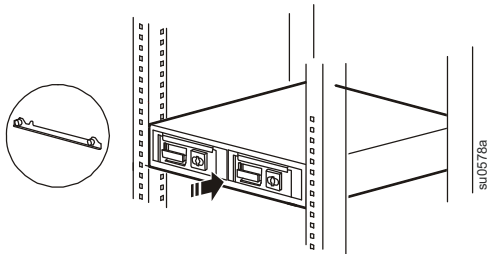

6

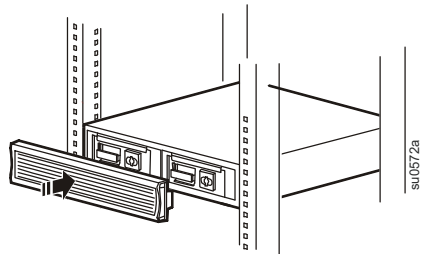

## Rek met twee stijlen

1

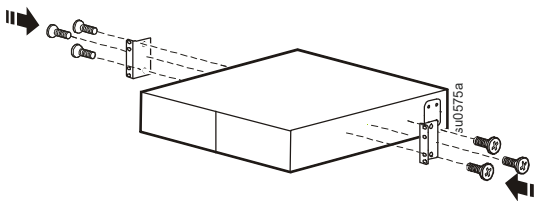

2

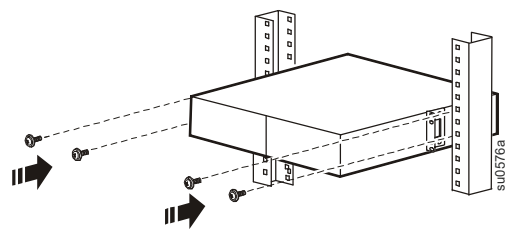

3

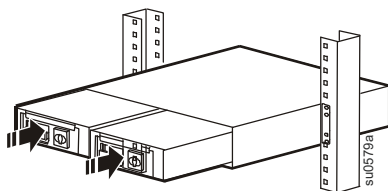

4

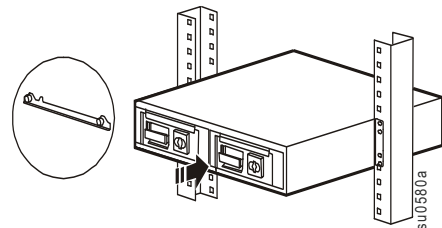

5

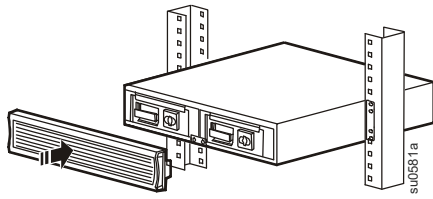

## Conversie van rek in toren

1

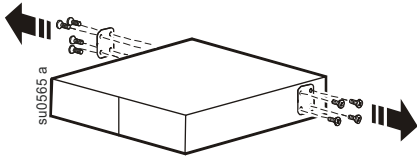

2

Gebruik de stabilisatiebeugel die bij de UPS is geleverd.

3

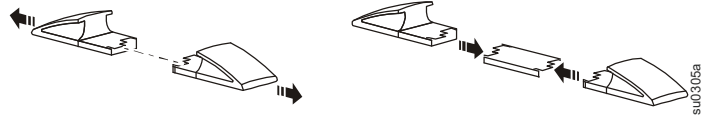

4

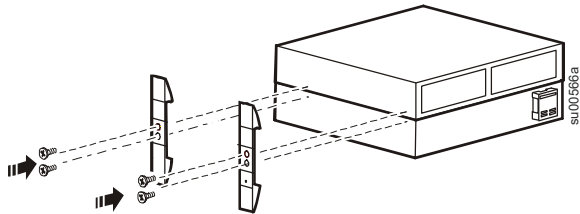

5

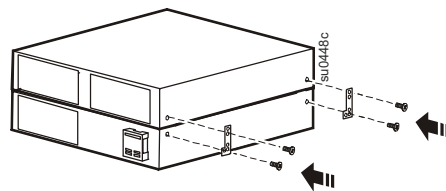

6

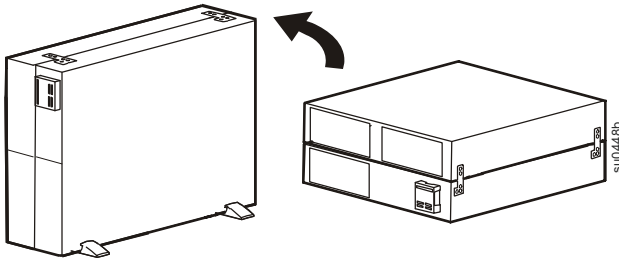

7

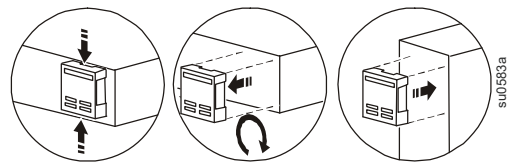

8

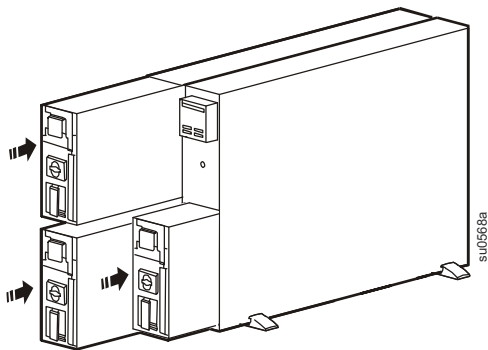

9

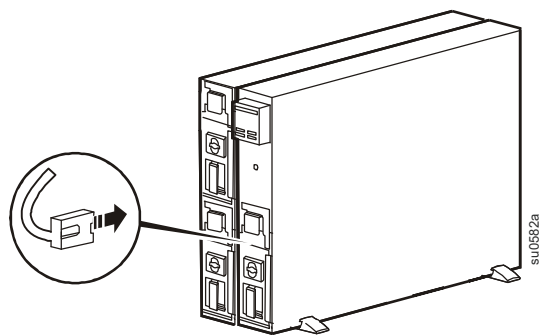

10

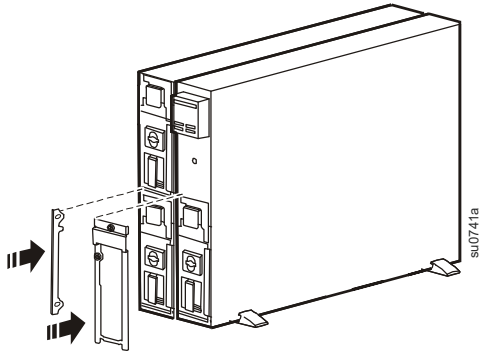

11

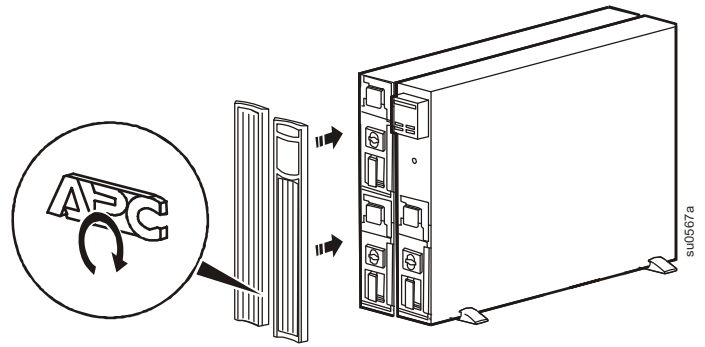

## Koppel de externe batterijpakken aan

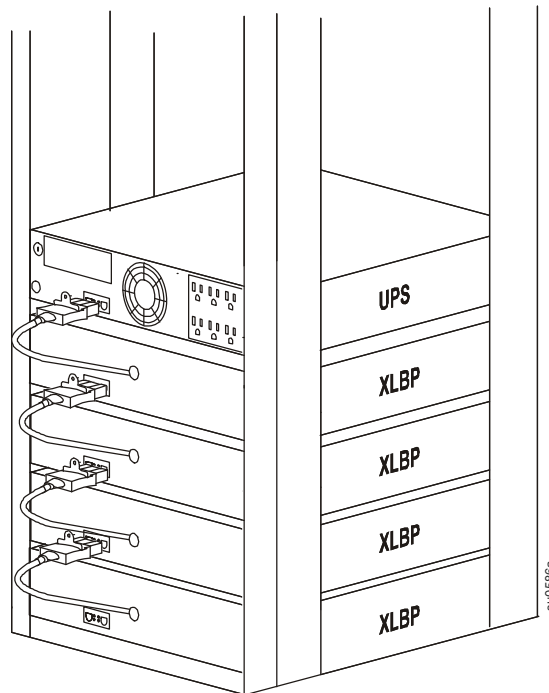
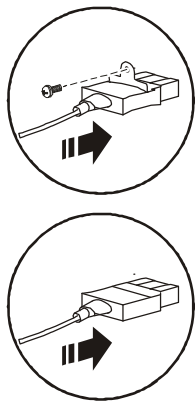

De XLBP-connectors kunnen van model tot model verschillen.

Een optionele batterijverlengkabel is verkrijgbaar bij APC. Zie [www.apc.com](http://www.apc.com).

# Service

Indien het toestel aan een servicebeurt toe is, dient u het niet naar de detailhandelaar terug te brengen. Ga als volgt te werk:

1. Bekijk de problemen besproken in het hoofdstuk *Probleemoplossing* in de gebruikershandleiding om veelvoorkomende problemen te verhelpen.
2. Als het probleem aanhoudt, neem dan via de APC-website, **www.apc.com**, contact op met de klantenondersteuning van APC.
  - a. Noteer het modelnummer en het serienummer en de datum van aankoop. Het model- en serienummer vindt u op het achterpaneel van het toestel.
  - b. Wanneer u de klantenondersteuning van APC opbelt, zal een technicus proberen het probleem telefonisch op te lossen. Indien dit niet mogelijk is, zal de technicus u een RMA-nummer (Returned Material Authorization = goedkeuring voor het retourneren van materiaal) geven.
  - c. Wanneer het toestel nog onder garantie is, wordt de reparatie gratis uitgevoerd.
  - d. Serviceprocedures en terugzendingen kunnen van land tot land verschillen. Raadpleeg de website van APC voor de specifieke instructies per land.
3. Pak het toestel goed in om schade tijdens het transport te voorkomen. Gebruik nooit schuimbolletjes bij het verpakken. Schade opgelopen tijdens het vervoer valt niet onder de garantie.
  - a. **Volgens regelgeving van de IATA en het Amerikaanse Ministerie van Transport (DOT) dient u de BATTERIJ ALTIJD VAN DE UPS AF TE KOPPELEN voordat u deze verzendt.** De batterij mag wel in het toestel blijven zitten.
  - b. Interne batterijen mogen tijdens de verzending in de XLBP blijven zitten (indien van toepassing; niet alle toestellen hebben XLBP's).
4. Noteer het door de klantenondersteuning verstrekte RMA-nummer op de buitenkant van de verpakking.
5. Retourneer het toestel per verzekerde, vooruitbetaalde transporteur naar het door de klantenondersteuning opgegeven adres.

## Transport van het toestel

1. Zet alle aangesloten apparatuur uit en koppel deze af.
2. Ontkoppel het toestel van de netspanning.
3. Ontkoppel alle interne en externe batterijen (indien van toepassing).
4. Volg de verzendingsvoorschriften vermeld in het hoofdstuk *Service* in deze handleiding.



# Twee jaar fabrieksgarantie

Schneider Electric IT Corporation (SEIT) garandeert dat zijn producten vrij zijn van materiaal- en productiefouten gedurende een periode van drie (3) jaar, met uitsluiting van de batterijen, die worden gegarandeerd gedurende twee (2) jaar vanaf de datum van aankoop. De verplichting van SEIT onder deze garantie beperkt zich tot het herstellen of vervangen, naar eigen keuze, van zulke defecte producten. De oorspronkelijke garantieperiode wordt niet verlengd door een reparatie of vervanging van een defect product of een onderdeel daarvan.

Deze garantie geldt uitsluitend voor de originele koper, die het product binnen de 10 dagen na aankoop correct moet hebben laten registreren. Producten kunnen online worden geregistreerd op [warranty.apc.com](http://warranty.apc.com).

SEIT is ingevolge de garantie niet aansprakelijk als bij tests of onderzoek aan het licht komt dat het defect van het product niet bestaat of is veroorzaakt door de eindgebruiker of een derde als gevolg van verkeerd gebruik, nalatigheid, verkeerde installatie, niet-correcte tests, onjuiste bediening of onjuist gebruik van het product die in tegenspraak zijn met de aanbevelingen of specificaties van SEIT. SEIT is evenmin aansprakelijk voor gebreken die voortvloeien uit: 1) ongeoorloofde pogingen om het product te repareren of modificeren, 2) onjuiste of ongeschikte elektrische spanning of aansluiting, 3) ongepaste plaatselijke bedrijfsomstandigheden, 4) overmacht, 5) blootstelling aan weersomstandigheden of 6) diefstal. SEIT is in het kader van deze garantie in geen geval aansprakelijk voor een product waarvan het serienummer is gewijzigd, uitgewist of verwijderd.

**BUITEN HET BOVENSTAANDE BESTAAN ER GEEN GARANTIES, UITDRUKKELIJK OF IMPLICIET, VOLGENS DE WET OF ANDERSZINS, VOOR DE PRODUCTEN DIE ONDER DEZE OVEREENKOMST, OF IN VERBAND HIERMEE, VERKOCHT, GEREPAREERD OF GELEVERD ZIJN.**

**SEIT WIJST ALLE IMPLICIETE GARANTIES VAN VERKOOPBAARHEID, TEVREDENHEID EN GESCHIKTHEID VOOR EEN BEPAALD DOEL AF.**

**SEIT ZAL EXPLICIETE GARANTIES NIET UITBREIDEN, INKORTEN OF WIJZIGEN EN ER ZAL GEEN ENKELE VERPLICHTING/AANSPRAKELIJKHEID VOORTVLOEIEN UIT TECHNISCHE OF ANDERSOORTIGE ADVIEZEN OF DIENSTEN DOOR SEIT GELEVERD IN VERBAND MET DE PRODUCTEN.**

**DE BOVENGENOEMDE GARANTIES EN RECHTSMIDDELEN ZIJN DE ENIGE GARANTIES EN RECHTSMIDDELEN EN VERVANGEN ALLE ANDERE GARANTIES EN RECHTSMIDDELEN. DE HIERBOVEN OMSCHREVEN GARANTIES VORMEN DE ENIGE AANSPRAKELIJKHEID VAN SEIT EN HET ENIGE RECHTSMIDDEL VAN DE KOPER INDIEN DEZE GARANTIES WORDEN OVERTREDEN. DE GARANTIES VAN SEIT GELDEN UITSLUITEND VOOR DE OORSPRONKELIJKE KOPER EN NIET VOOR EVENTUELE DERDEN.**

**IN GEEN GEVAL ZAL SEIT OF ZIJN FUNCTIONARISSEN, DIRECTIE, DOCHTERONDERNEMINGEN OF WERKNEMERS AANSPRAKELIJK ZIJN VOOR ENIGE INDIRECTE, BIJZONDERE, GEVOLG- OF STRAFRECHTELIJKE SCHADE DIE VOORTVLOEIT UIT HET GEBRUIK, HET ONDERHOUD OF DE INSTALLATIE VAN DE PRODUCTEN, ONAFHANKELIJK VAN HET FEIT OF ZULKE SCHADE VOORTVLOEIT UIT EEN CONTRACT OF ONRECHTMATIGE DAAD EN ONGEACHT DE AARD VAN HET DEFECT, DE NALATIGHEID OF RISICOAANSPRAKELIJKHEID, EN OF SEIT VAN TEVOREN VAN DE MOGELIJKHEID VAN DIE SCHADE OP DE HOOGTE IS GESTELD. SEIT IS IN HET BIJZONDER NIET AANSPRAKELIJK VOOR ENIGE KOSTEN, ZOALS GEDERFDE WINST OF INKOMSTEN (DIRECT OF INDIRECT), VERLIES VAN APPARATUUR, VERLIES VAN HET GEBRUIK VAN APPARATUUR, VERLIES VAN SOFTWARE, VERLIES VAN GEGEVENS, KOSTEN VAN VERVANGENDE APPARATUUR, CLAIMS VAN DERDEN OF ANDERSZINS.**

**NIETS IN DEZE BEPERKTE GARANTIE IS EROP GERICHT DE AANSPRAKELIJKHEID VAN SEIT VOOR DOOD OF LICHAAMELIJK LETSEL VOORTVLOEIEND UIT ZIJN NALATIGHEID OF BEDRIEGLIJKE VERKEERDE VOORSTELLING VAN ZAKEN UIT TE SLUITEN OF TE BEPERKEN VOOR ZOVER DAT NIET KAN WORDEN UITGESLOTEN OF BEPERKT DOOR HET TOEPASSELIJKE RECHT.**

Voor een reparatie onder garantie moet u een RMA-nummer (RMA = Returned Material Authorization: goedkeuring voor het retourneren van materiaal) aanvragen bij de klantenondersteuning. Klanten met garantieclaims kunnen contact opnemen met het wereldwijde SEIT-netwerk voor klantenondersteuning via de APC-website: [www.apc.com](http://www.apc.com). Selecteer uw land uit het vervolkeuzemenu met de landen. Open het tabblad Ondersteuning, bovenaan op de webpagina; daar vindt u de gegevens van de klantenondersteuning in uw regio. Producten moeten worden teruggezonden en de transportkosten moeten zijn voldaan en dienen vergezeld te zijn van een korte beschrijving van het probleem en van het bewijs van de datum en de plaats van aankoop.

# Wereldwijde klantenondersteuning van APC

De klantenondersteuning staat voor dit en elk ander product van APC gratis ter beschikking en kan op de volgende manieren bereikt worden:

- Ga naar de website van APC om in de APC-kennisbank documenten te bekijken en om vragen voor te leggen aan de klantenondersteuning.
  - **www.apc.com** (hoofdkantoor)  
Ga naar de gelocaliseerde websites van APC voor specifieke landen; elke website geeft informatie over klantenondersteuning.
  - **www.apc.com/support/**  
Wereldwijde ondersteuning met de APC-kennisbank en ondersteuning via het internet (e-ondersteuning).
- Neem telefonisch of per e-mail contact op met de klantenondersteuning van APC.
  - Lokale, landspecifieke centra: ga naar **www.apc.com/support/contact** voor contactinformatie.

Neem contact op met de vertegenwoordiger van APC of met andere distributeurs waar u uw APC-product gekocht hebt voor informatie over het verkrijgen van lokale klantenondersteuning.