

คู่มือการติดตั้ง Smart-UPS™ On-Line APCRBC152/APCRBC141

ข้อความเกี่ยวกับความปลอดภัย

อ่านคำแนะนำอย่างระมัดระวังเพื่อทำความเข้าใจกับอุปกรณ์นี้ก่อนที่จะพยายามติดตั้ง ใช้งาน ซ่อมแซม หรือบำรุงรักษา ข้อความต่อไปนี้อาจปรากฏอยู่ตลอดทั้งคู่มือฉบับนี้หรือบนอุปกรณ์นี้ เพื่อเตือนถึงอันตรายที่อาจเกิดขึ้น หรือเพื่อให้ข้อมูลที่ช่วยอธิบายขั้นตอนให้ชัดเจนขึ้นหรือทำให้ปฏิบัติตามขั้นตอนได้ง่ายยิ่งขึ้น



สัญลักษณ์ตัวนี้ที่เพิ่มเข้ามาในป้าย อันตราย หรือ ค่าเตือน เพื่อความปลอดภัย จะระบุว่ามีความเสี่ยงจากไฟฟ้าที่จะส่งผลให้เกิดการบาดเจ็บหากไม่ปฏิบัติตามคำแนะนำ



นี่คือสัญลักษณ์เตือนเพื่อความปลอดภัย ซึ่งเตือนคุณให้ทราบถึงอันตรายจากการบาดเจ็บที่อาจเกิดขึ้น โปรดให้ความสนใจและทำตาม เพื่อหลีกเลี่ยงการบาดเจ็บหรือการเสียชีวิตที่อาจเกิดขึ้น

ระวัง

ระวัง ระบุถึงสถานการณ์อันตรายที่อาจเกิดขึ้น ซึ่งหากไม่หลีกเลี่ยง สามารถส่งผลให้ ได้รับบาดเจ็บเล็กน้อยถึงปานกลาง

ระวัง

ระวัง กล่าวถึงการปฏิบัติที่ไม่เกี่ยวข้องกับการบาดเจ็บทางกายภาพ ซึ่งรวมถึงอันตรายจากสภาพแวดล้อมบางอย่าง ความเสียหายที่อาจเกิดขึ้นหรือการสูญเสียข้อมูล



ความปลอดภัย และข้อมูลทั่วไป

ตรวจสอบเช็คสิ่งต่างๆ ในบรรจุภัณฑ์เมื่อได้รับมา

หากมีการชำรุดเสียหายเกิดขึ้น ให้แจ้งบริษัทขนส่งหรือบริษัทตัวแทนจำหน่ายทันที

- และต้องปฏิบัติตามกฎหมายว่าด้วยไฟฟ้าทุกข้อทั้งในระดับท้องถิ่นและระดับประเทศ
- รีไซเคิลแบตเตอรี่ที่ใช้แล้วเสมอ
สำหรับข้อมูลเกี่ยวกับการรีไซเคิลแบตเตอรี่ที่ใช้แล้ว ให้ดูแผ่นเอกสารข้อมูลการกำจัดแบตเตอรี่ที่มาพร้อมกับแบตเตอรี่ทดแทน
- นำวัสดุของบรรจุภัณฑ์กลับมาใช้อีกหรือเก็บไว้เพื่อนำมาใช้อีกครั้ง

ข้อมูลความปลอดภัยด้านแบตเตอรี่

- ก่อนจะติดตั้งหรือเปลี่ยนแบตเตอรี่ ให้ถอดเครื่องประดับต่างๆ ออกให้หมด เช่น นาฬิกาข้อมือและแหวน กระแสไฟแรงสูงสามารถลัดวงจรผ่านวัสดุที่เป็นสื่อนำไฟฟ้าได้ ซึ่งอาจทำให้เกิดแผลไหม้รุนแรง
- อย่าทำลายแบตเตอรี่โดยการเผา เนื่องจากแบตเตอรี่อาจจะระเบิดได้
- ห้ามเปิดหรือแกะแบตเตอรี่ สารอิเล็กโทรไลต์ภายในแบตเตอรี่เป็นอันตรายต่อผิวหนังและดวงตา และอาจเป็นพิษได้

การเปลี่ยนโมดูลแบตเตอรี่

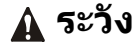

ระวัง

ความเสียหายต่ออุปกรณ์หรือบุคลากร

- อุปกรณ์มีน้ำหนักมาก แบตเตอรี่ APCRBC152 แต่ละชิ้นหนัก 15.3 กก. (33.7 ปอนด์) และแบตเตอรี่ APCRBC141แต่ละชิ้นหนัก 11.7 กก. (25.8 ปอนด์)
- ฝึกเทคนิคการยกที่ปลอดภัยเพื่อสามารถรองรับน้ำหนักของอุปกรณ์ได้
- และต้องปฏิบัติตามกฎหมายว่าด้วยไฟฟ้าทุกข้อทั้งในระดับท้องถิ่นและระดับประเทศ
- ใช้ที่จับตัวแบตเตอรี่เพื่อเลื่อนแบตเตอรี่เข้าและออกจาก UPS และชุดแบตเตอรี่ภายนอก (XLBP)
- ห้ามใช้ที่จับในการยกหรือหิ้วแบตเตอรี่
- เมื่อเปลี่ยนแบตเตอรี่ ให้เปลี่ยนเป็นแบตเตอรี่ชนิดเดียวกัน

การละเลยในการปฏิบัติตามคำแนะนำเหล่านี้สามารถส่งผลให้อุปกรณ์ชำรุดเสียหายและเกิดการบาดเจ็บเล็กน้อยถึงปานกลางได้

หมายเหตุ: แบตเตอรี่จะต้องชาร์จประจุไฟ 90%

ของขนาดความจุในสามชั่วโมงแรกของการทำงานด้านระบบไฟฟ้า ดังนั้น แบตเตอรี่อาจจะไม่สามารถจ่ายไฟได้เต็มประสิทธิภาพในระหว่างการชาร์จไฟในช่วงเริ่มต้น

โมดูลแบตเตอรี่	UPS	XLBP
APCRBC152	SRT3000XLx/SRT3000RMLx	SRT96BP/SRT96RMBP
APCRBC141	SRT2200XLx/SRT2200RMLx	SRT72BP/SRT72RMBP

UPS รุ่น SRT2200XLx/SRT2200RMLx/SRT3000XLx/SRT3000RMLx

1

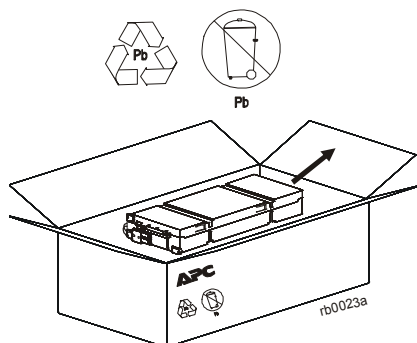

2

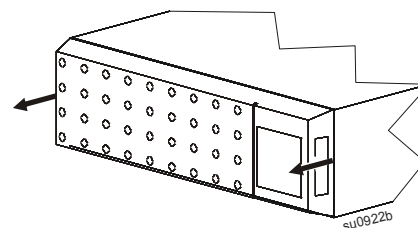

3

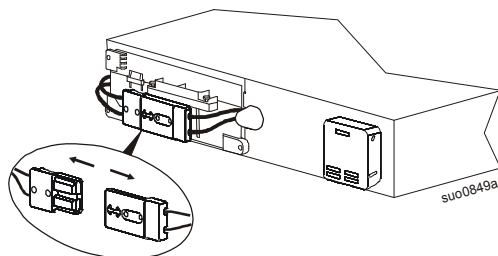

4

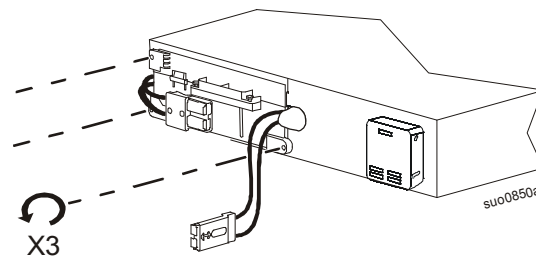

5 APCRBC141

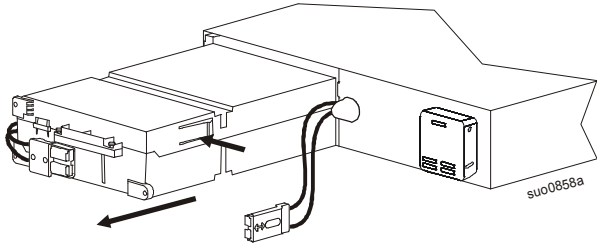

APCRBC152

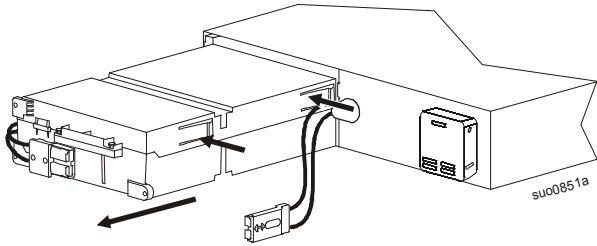

6

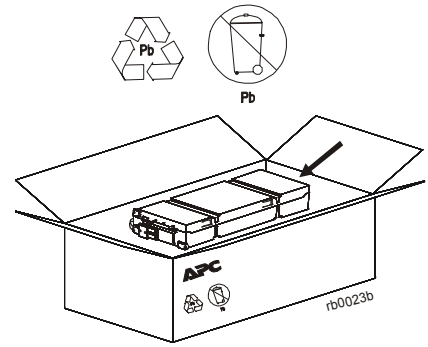

7 APCRBC141

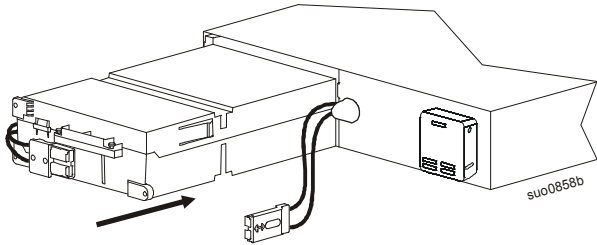

APCRBC152

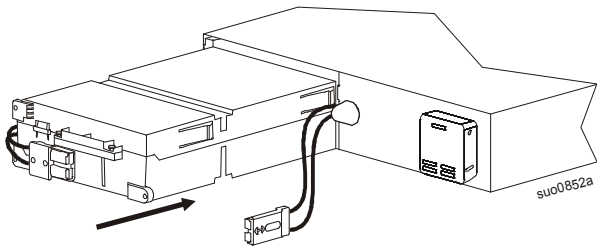

8

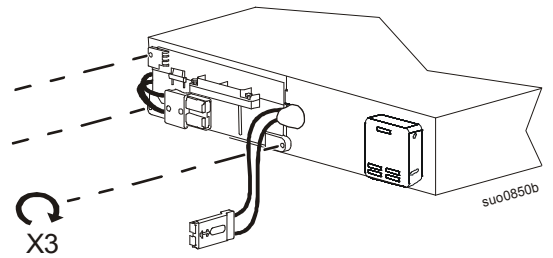

9

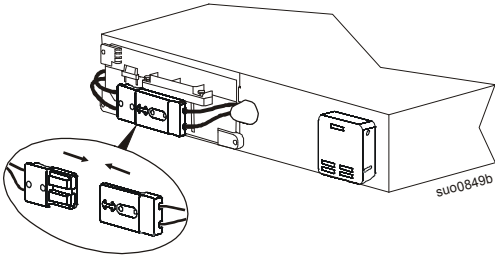

10

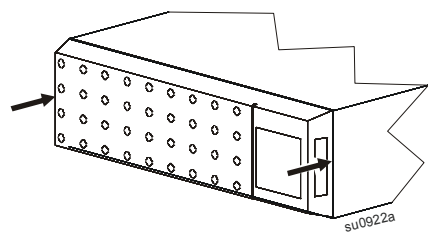

ชุดแบตเตอรี่ภายนอก SRT72BP/SRT72RMBP/SRT96BP/SRT96RMBP

1

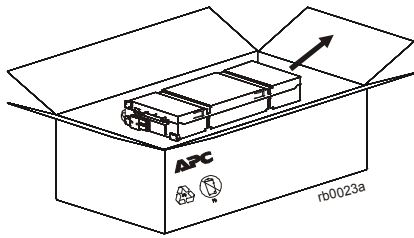

2

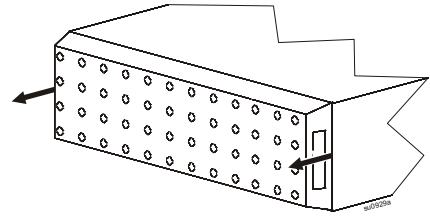

3

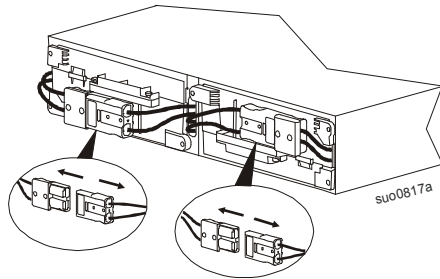

4

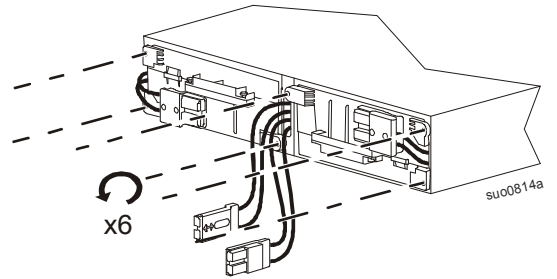

5

APCRBC141

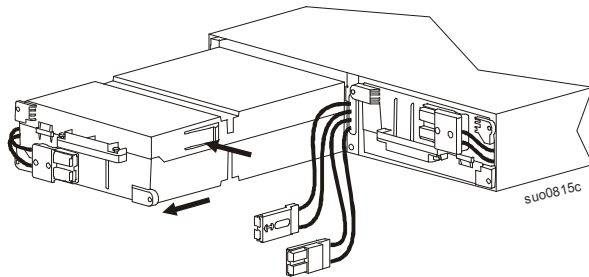

6

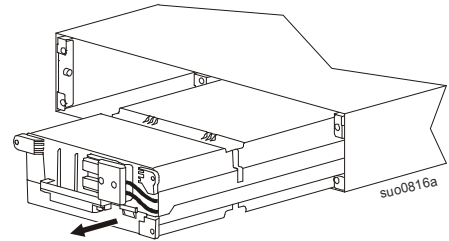

APCRBC152

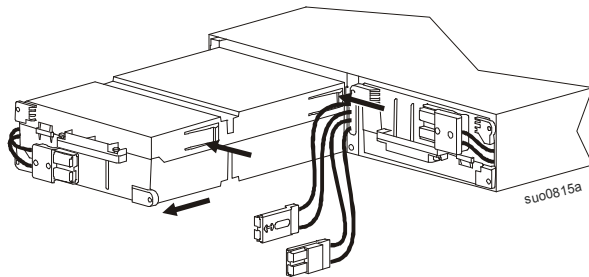

7

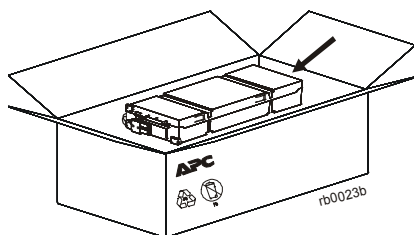

8

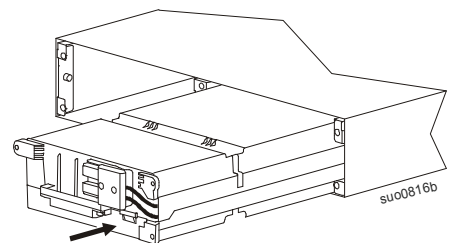

9 APCRBC141

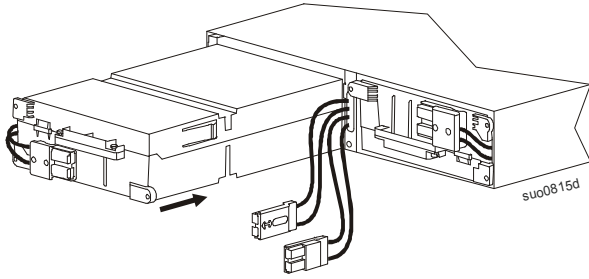

APCRBC152

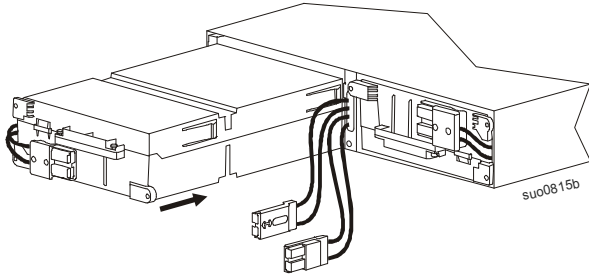

10

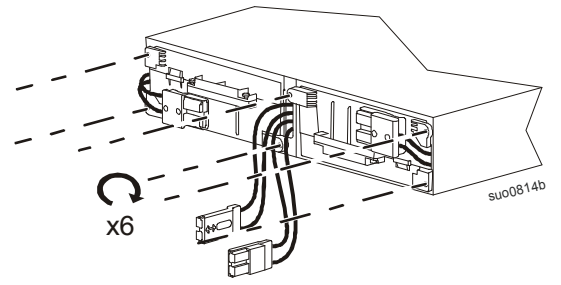

11

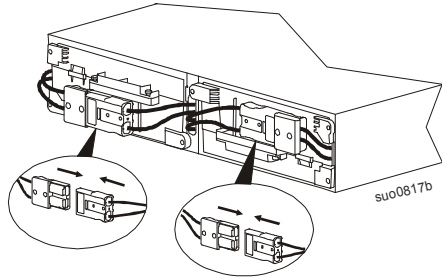

12

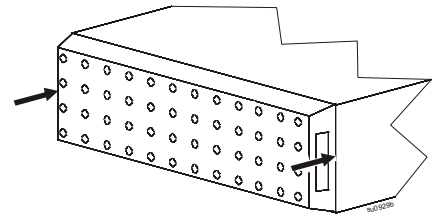

วันที่ทำการรีเซ็ตแบตเตอรี่

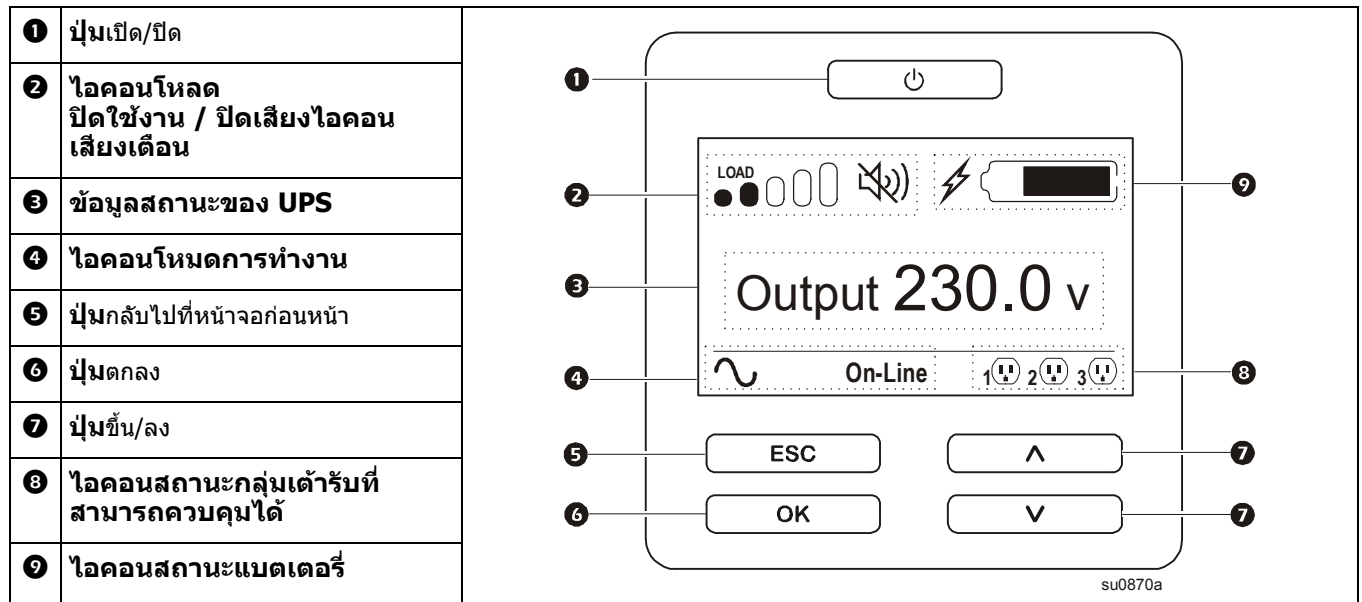

วันที่ภายในสองนาทีก่อนการติดตั้งแบตเตอรี่ ถ้าวันที่ติดตั้งไม่ปรากฏ บนส่วนติดต่อหน้าจอ ให้ใช้ปุ่มลูกศรขึ้น / ลง เพื่อเข้าไปยังเมนูการกำหนดค่า > แบตเตอรี่ และป้อนวันที่ติดตั้งให้ถูกต้อง

เมื่อแบตเตอรี่ทดแทน (RBC) ชาร์จประจุไฟเต็มความจุ ให้ดำเนินการ ทดสอบตัวเอง และ การทดสอบการปรับเทียบรีนไทยม์