

# SAMSUNG

# FULL MANUAL

---

## HW-Q950A

Imagine the possibilities

Thank you for purchasing this Samsung product.

To receive more complete service, please register your product at  
[www.samsung.com/register](http://www.samsung.com/register)









# SAFETY INFORMATION

## SAFETY WARNINGS

TO REDUCE THE RISK OF ELECTRIC SHOCK, DO NOT REMOVE THE COVER (OR BACK).

NO USER-SERVICEABLE PARTS ARE INSIDE. REFER SERVICING TO QUALIFIED SERVICE PERSONNEL.

Refer to the table below for an explanation of symbols which may be on your Samsung product.

	<b>CAUTION</b> <b>RISK OF ELECTRIC SHOCK. DO NOT OPEN.</b>	
	This symbol indicates that high voltage is present inside. It is dangerous to make any kind of contact with any internal part of this product.	
	This symbol indicates that this product has included important literature concerning operation and maintenance.	
	Class II product : This symbol indicates that a safety connection to electrical earth (ground) is not required. If this symbol is not present on a product with a power cord, the product MUST have a reliable connection to protective earth (ground).	
	AC voltage : Rated voltage marked with this symbol is AC voltage.	
	DC voltage : Rated voltage marked with this symbol is DC voltage.	
	Caution. Consult Instructions for use : This symbol instructs the user to consult the user manual for further safety related information.	

### WARNING

- To reduce the risk of fire or electric shock, do not expose this appliance to rain or moisture.
- To prevent injury, this apparatus must be securely attached to the floor/wall in accordance with the installation instructions.

### CAUTION

- Do not expose this apparatus to dripping or splashing. Do not put objects filled with liquids, such as vases, on the apparatus.
- To turn this apparatus off completely, you must pull the power plug out of the wall socket. Consequently, the power plug must be easily and readily accessible at all times.

### CAUTION (for Canada)

This device contains licence-exempt transmitter(s)/receiver(s) that comply with Innovation, Science and Economic Development Canada's licence-exempt RSS(s). Operation is subject to the following two conditions:

(1) This device may not cause interference.

(2) This device must accept any interference,

including interference that may cause undesired operation of the device.

This device and its antenna(s) must not be co-located or operation in conjunction with any other antenna or transmitter.

This device may automatically discontinue transmission if there is no information to transmit, or an operational failure. Note that this is not intended to prohibit the transmission of control or signaling information or the use of repetitive codes where required by the technology.

**This Class B digital apparatus complies with Canadian ICES-003.**

### Radiation Exposure Statement

This equipment complies with IC RSS-102 radiation exposure limits set forth for an uncontrolled environment. This equipment should be installed and operated with minimum distance 20 cm between the radiator & your body.

## Important Safety Instructions

Read these operating instructions carefully before using the unit. Follow all the safety instructions listed below. Keep these operating instructions handy for future reference.

1. Read these instructions.
2. Keep these Instructions.
3. Heed all warnings.
4. Follow all instructions.
5. Do not use this apparatus near water.
6. Clean only with dry cloth.
7. Do not block any ventilation openings.  
Install in accordance with the manufacturer's instructions.
8. Do not install near any heat sources such as radiators, heat registers, stoves, or other apparatus (including amplifiers) that produce heat.
9. Do not defeat the safety purpose of the polarized or grounding-type plug.  
A polarized plug has two blades with one wider than the other. A grounding type plug has two blades and a third grounding prong. The wide blade or the third prong are provided for your safety. If the provided plug does not fit into your outlet, consult an electrician for replacement of the obsolete outlet.
10. Protect the power cord from being walked on or pinched particularly at plugs, convenience receptacles, and the point where they exit from the apparatus.
11. Only use attachments/accessories specified by the manufacturer.
12. Use only with the cart, stand, tripod, bracket, or table specified by the manufacturer, or sold with the apparatus. When a cart is used, use caution when moving the cart/apparatus combination to avoid injury from tip-over. 
13. Unplug this apparatus during lightning storms or when unused for long periods of time.
14. Refer all servicing to qualified service personnel. Servicing is required when the apparatus has been damaged in any way, such as power-supply cord or plug is damaged, liquid has been spilled or objects have fallen into the apparatus, the apparatus has been exposed to rain or moisture, does not operate normally, or has been dropped.

## PRECAUTIONS

1. Ensure that the AC power supply in your house complies with the power requirements listed on the identification sticker located on the bottom of your product. Install your product horizontally, on a suitable base (furniture), with enough space around it for ventilation (3~4 inches). Make sure the ventilation slots are not covered. Do not place the unit on amplifiers or other equipment which may become hot. This unit is designed for continuous use. To fully turn off the unit, disconnect the AC plug from the wall outlet. Unplug the unit if you intend to leave it unused for a long period of time.
2. During thunderstorms, disconnect the AC plug from the wall outlet. Voltage peaks due to lightning could damage the unit.
3. Do not expose the unit to direct sunlight or other heat sources. This could lead to overheating and cause the unit to malfunction.
4. Protect the product from moisture (i.e. vases), and excess heat (e.g. a fireplace) or equipment creating strong magnetic or electric fields. Unplug the power cable from the AC wall socket if the unit malfunctions. Your product is not intended for industrial use. It is for personal use only. Condensation may occur if your product has been stored in cold temperatures. If transporting the unit during the winter, wait approximately 2 hours until the unit has reached room temperature before using.
5. The battery used with this product contains chemicals that are harmful to the environment. Do not dispose of the battery in the general household trash. Do not expose the battery to excess heat, direct sunlight, or fire. Do not short circuit, disassemble, or overheat the battery.  
CAUTION : Danger of explosion if the battery is replaced incorrectly. Replace only with the same or equivalent type.

### Fabric cleaning

#### **Remove any dirt or stain on the product surface immediately.**

Removing and cleaning can be less effective for some substances or if left for a prolonged time.

#### CAUTION

- Use a vacuum cleaner or an adhesive lint roller to remove dust, handprints, and the likes.
  - Some cleaning brushes may damage the product, depending on the materials they contain.
  - Towels and cleaning clothes may leave lint or dirt on the product.
- Do not use a nail or other tools to scratch the dirt off. It may damage the fabric.
- To remove oil or liquid stains, use a clean white cloth moist with water. If the stain persists, wipe it with a mixture of water and neutral detergent (such as dishwashing soaps) and a cloth.
  - A non-neutral detergent or cleaner may cause discoloration or fabric damage.
  - After cleaning, use a dry cloth or hairdryer to dry the area.
  - Do not use excessive force to avoid discoloration or fabric damage.

# CONTENTS

<b>01</b>	<b>Checking the Components</b>	<b>6</b>
<b>02</b>	<b>Product Overview</b>	<b>7</b>
	Top Panel of the Soundbar .....	7
	Bottom Panel of the Soundbar .....	7
<b>03</b>	<b>Using the Soundbar Remote Control</b>	<b>9</b>
	Inserting Batteries before using the Remote Control (AA batteries X 2) .....	9
	How to Use the Remote Control .....	9
	Active Voice Amplifier (AVA) .....	10
	Using the Hidden Buttons (Buttons with more than one function) .....	10
	Output specifications for the different sound effect modes .....	11
	Adjusting the Soundbar volume with a TV remote control .....	12
<b>04</b>	<b>Connecting the Soundbar</b>	<b>13</b>
	Connecting the power and units .....	13
	– Recommended Speaker Layout .....	14
	– Manually connecting the Subwoofer or Surround Speakers .....	14
	– LED Indicator Lights on the Rear of Subwoofer and Surround Speakers .....	15
	– Auto EQ .....	16
<b>05</b>	<b>Using a wired connection to the tv</b>	<b>17</b>
	Method 1. Connecting with HDMI .....	17
	– Connecting the TV that supports HDMI ARC (Audio Return Channel) .....	17
	Method 2. Connecting using an Optical Cable .....	18
<b>06</b>	<b>Using a wireless connection to the TV</b>	<b>19</b>
	Method 1. Connecting via Bluetooth .....	19
	Method 2. Connecting via Wi-Fi .....	20
<b>07</b>	<b>Connecting an External Device</b>	<b>21</b>
	Method 1. Connecting using an HDMI Cable (Capable of Dolby Atmos decoding and playback) .....	21
	Method 2. Connecting using an Optical Cable .....	22
<b>08</b>	<b>Connecting a Mobile Device</b>	<b>23</b>
	Method 1. Connecting via Bluetooth .....	23
	Method 2. Connecting via Wi-Fi (Wireless Network) .....	24
	Getting Started with Amazon Alexa (Built-in Alexa) .....	25
	Getting Started with Alexa on Amazon Product (Works with Alexa) .....	26
	Using the Tap Sound .....	27
<b>09</b>	<b>Connecting To Apple AirPlay 2</b>	<b>28</b>
	Connect and use with an Apple product .....	28

<b>10</b>	<b>Installing the Wall Mount</b>	<b>29</b>
	Installation Precautions .....	29
	Wallmount Components.....	29
	Installing the Surround Speakers on a Wall .....	30
<b>11</b>	<b>Installing the Soundbar above a TV Stand</b>	<b>30</b>
	Component .....	30
<b>12</b>	<b>Software Update</b>	<b>31</b>
	Auto Update.....	31
	USB Update .....	31
	Initialization.....	32
<b>13</b>	<b>Troubleshooting</b>	<b>32</b>
<b>14</b>	<b>License</b>	<b>34</b>
<b>15</b>	<b>Open Source License Notice</b>	<b>34</b>
<b>16</b>	<b>Important Notes About Service</b>	<b>34</b>
<b>17</b>	<b>Specifications and Guide</b>	<b>35</b>
	Specifications .....	35

# 01 CHECKING THE COMPONENTS

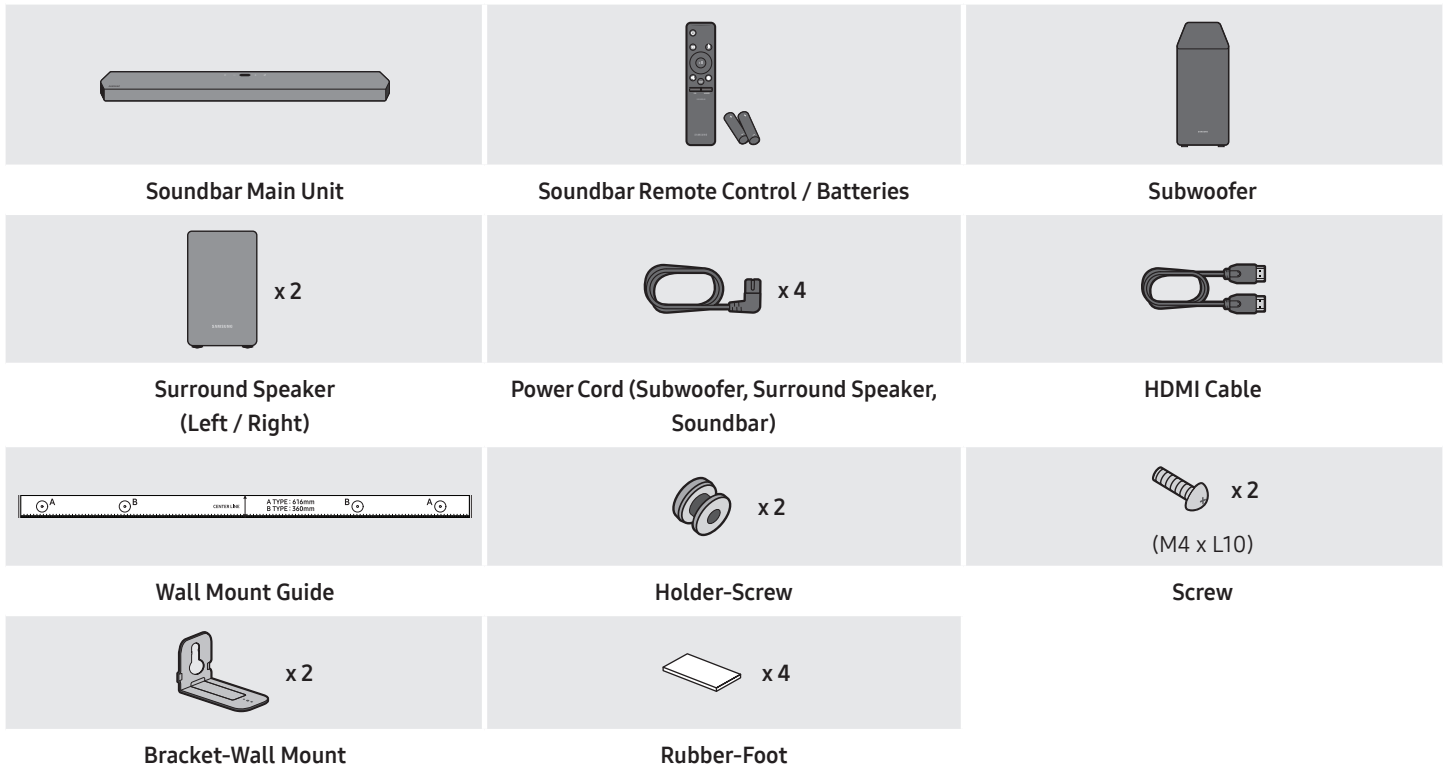

- For more information about the power supply and power consumption, refer to the label attached to the product. (Label: Rear of the Soundbar Main Unit)
- To purchase additional components or optional cables, contact a Samsung Service Center or Samsung Customer Care.
- For more information about the wallmount or rubber-foot, see pages 29~31.
- Design, specifications, and App screen are subject to change without prior notice.
- The appearance of the accessories may differ slightly from the illustrations above.

# 02 PRODUCT OVERVIEW

## Top Panel of the Soundbar

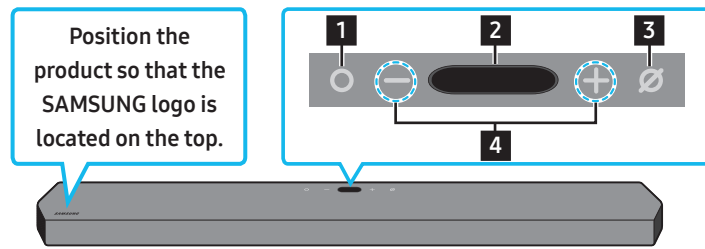

1	<p><b>○ (Multi Function) Button</b></p> <ul style="list-style-type: none"> <li>In standby mode, press the <b>○ (Multi Function)</b> button to turn on the Soundbar.</li> <li>Press the <b>○ (Multi Function)</b> button to change the input source.</li> </ul>
2	<p><b>Display</b></p> <p>Displays the product's status and current mode.  <b>D.IN → HDMI 1 → HDMI 2 → Wi-Fi → BT</b></p>
3	<p><b>⊘ (Mic On/Off) Button</b></p> <p>Press the button to turn the microphone on or off.</p>
4	<p><b>– + (Volume) Button</b></p> <p>Adjusts the volume.</p>

- When you plug in the AC cord, the power button will begin working in 4 to 6 seconds.
- When you turn on this unit, there will be a 4 to 5 second delay before it produces sound.
- If you hear sounds from both the TV and Soundbar, go to the **Settings** menu for the TV audio and change the TV speaker to **External Speaker**.

## Bottom Panel of the Soundbar

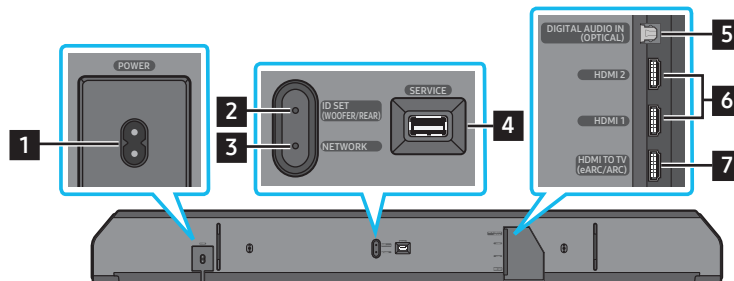

1	<p><b>POWER</b></p> <p>Connect the Soundbar's AC power cable. (See page 13)</p>
2	<p><b>ID SET (WOOFER/REAR)</b></p> <p>Press to connect the Soundbar to surround speakers and a subwoofer wirelessly.</p>
3	<p><b>NETWORK</b></p> <p>Press to connect to a wireless network (Wi-Fi) via the <b>SmartThings</b> app.</p>
4	<p><b>SERVICE</b></p> <p>Connect a USB storage device to upgrade the product's software.</p>
5	<p><b>DIGITAL AUDIO IN (OPTICAL)</b></p> <p>Connect to the digital (optical) output of an external device. (See page 22)</p>
6	<p><b>HDMI 1 / HDMI 2</b></p> <p>Inputs digital video and audio signals simultaneously using an HDMI cable.          Connect to the HDMI output of an external device. (See page 21)</p>

- When disconnecting the power cord from a wall outlet, pull the plug. Do not pull the cable.
- Do not connect this unit or other components to an AC outlet until all connections between components are complete.



# 03 USING THE SOUNDBAR REMOTE CONTROL





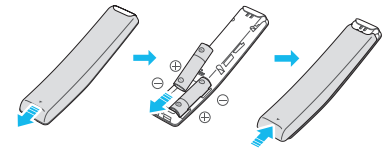

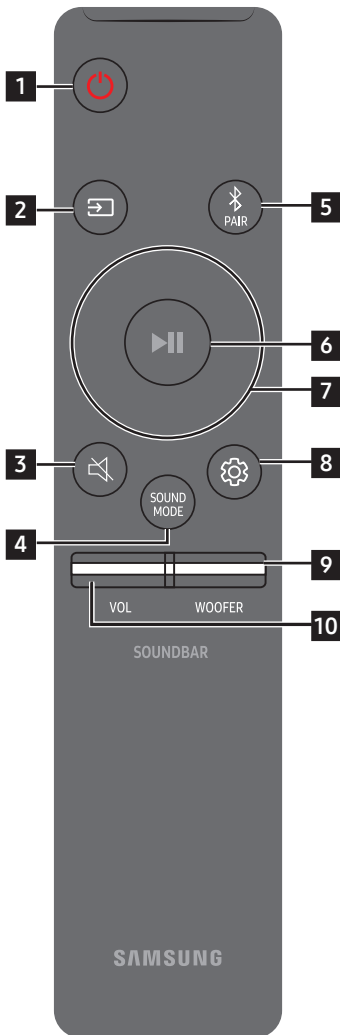

## Inserting Batteries before using the Remote Control (AA batteries X 2)







Slide the back cover in the direction of the arrow until it is completely removed. Insert 2 AA batteries (1.5V) oriented so that their polarity is correct. Slide the battery cover back into position.

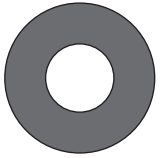

## How to Use the Remote Control

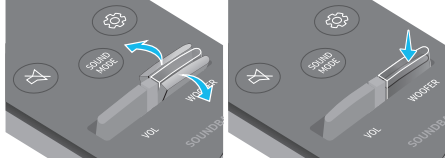

<p><b>1</b></p>	 <b>Power</b>	<p>Turns the Soundbar on and off.</p> <ul style="list-style-type: none"> <li>• <b>Auto Power Down Function</b> The unit turns off automatically in the following situations: <ul style="list-style-type: none"> <li>• In <b>D.IN / HDMI 1 / HDMI 2 / Wi-Fi / BT</b> mode if there is no audio signal for 18 minutes.</li> </ul> </li> </ul>
<p><b>2</b></p>	 <b>Source</b>	<p>Press to select a source connected to the Soundbar.</p> <ul style="list-style-type: none"> <li>• <b>Voice Feedback On/Off</b> You can turn on or off the Voice Feedback. Press and hold the  (<b>Source</b>) button on the remote control for 5 seconds while the Soundbar is off (Standby mode). Each time you change the Voice Feedback setting, the OLED Display will show "<b>AUI OFF</b>" (Default) or "<b>AUI ON</b>".</li> </ul>
<p><b>3</b></p>	 <b>Mute</b>	<p>Press the  (<b>Mute</b>) button to mute the sound. Press it again to unmute the sound.</p>
<p><b>4</b></p>	 <b>SOUND MODE</b>	<p>You can select the desired sound mode by choosing <b>STANDARD, SURROUND, GAME PRO, or ADAPTIVE SOUND.</b></p> <ul style="list-style-type: none"> <li>• <b>STANDARD</b> Outputs the original sound.</li> <li>• <b>SURROUND</b> Provides a wider sound field than standard.</li> <li>• <b>GAME PRO</b> Provides stereoscopic sound to immerse you in the action while gaming.</li> <li>• <b>ADAPTIVE SOUND</b> Analyzes the content in real time and automatically provides the optimal sound field based on the characteristics of the content.</li> </ul>
<p><b>5</b></p>	 <b>Bluetooth PAIR</b>	<p>Switch the Soundbar to Bluetooth pairing mode. Press the button and wait for the "<b>BT PAIRING</b>" screen to connect to a new Bluetooth device.</p>
<p><b>6</b></p>	 <b>Play / Pause</b>	<p>You can also play or pause music by pressing the button.</p>

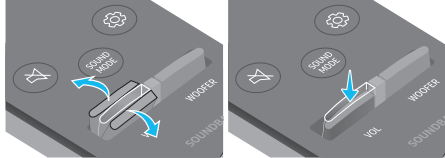
<p><b>7</b></p>	 <p>Up/Down/Left/Right</p>	 <p>Press the indicated areas to select Up/Down/Left/Right.</p> <p>Press Up/Down/Left/Right on the button to select or set functions.</p> <ul style="list-style-type: none"> <li>• <b>Music Skip</b> Press the <b>Right</b> button to select the next music file. Press the <b>Left</b> button to select the previous music file.</li> <li>• <b>ID SET</b> Use this option when the Subwoofer or Surround Speakers are not connected or need reconnection. While powered off, press and hold the <b>Up</b> button for 5 seconds to perform <b>ID SET</b>. (See page 14.)</li> </ul>
<p><b>8</b></p>	 <p>Sound Control</p>	<p>When pressed, the setting items such as <b>AUTO EQ, AVA, TREBLE, BASS, SYNC, CENTER LEVEL, SIDE LEVEL, FRONT TOP LEVEL, REAR LEVEL, REAR TOP LEVEL, REAR SIDE LEVEL</b>, and <b>VIRTUAL ON/OFF</b> are displayed in sequence. The desired item can be adjusted using the <b>Up/Down</b> buttons.</p> <ul style="list-style-type: none"> <li>• To control the volume of the treble or bass sound, select <b>TREBLE</b> or <b>BASS</b> in Sound Settings, and then adjust the volume between -6~+6 by using the <b>Up/Down</b> buttons.</li> <li>• Press and hold the  (<b>Sound Control</b>) button for about 5 seconds to adjust the sound for each frequency band. 150Hz, 300Hz, 600Hz, 1.2kHz, 2.5kHz, 5kHz, and 10kHz are selectable using the <b>Left/Right</b> buttons and each can be adjusted to a setting between -6 to +6 using the <b>Up/Down</b> buttons. (Make sure the Sound mode is set to "STANDARD".)</li> <li>• To control the volume of the each speaker select <b>CENTER LEVEL, SIDE LEVEL, or FRONT TOP LEVEL</b> in Sound Settings, and then adjust the volume between -6~+6 by using the <b>Up/Down</b> buttons.</li> <li>• If the video on the TV and audio from the Soundbar are not synchronized, select <b>SYNC</b> in Sound Control, and then set the audio delay between 0~300 milliseconds by using the <b>Up/Down</b> buttons.</li> <li>• <b>SYNC</b> is only supported for some functions.</li> <li>• If Surround Speakers are connected, select <b>REAR LEVEL, REAR TOP LEVEL, or REAR SIDE LEVEL</b> and then use the <b>Up/Down</b> buttons to adjust the volume within a -6 to +6 range.</li> <li>• The <b>VIRTUAL</b> Speaker function can be turned <b>ON/OFF</b> by using the <b>Up/Down</b> buttons.</li> <li>• You can use the <b>AUTO EQ</b> function if a subwoofer is connected.</li> </ul>
<p><b>9</b></p>	 <p>WOOFER LEVEL</p>	 <p>Push the button up or down to adjust the level of the woofer to -12 or between -6 to +6. To set the woofer volume level to 0 (Default), press the button.</p>
<p><b>10</b></p>	 <p>VOLUME</p>	 <p>Push the button up or down to adjust the volume.</p> <ul style="list-style-type: none"> <li>• <b>Mute</b> Press the <b>VOL</b> button to mute the sound. Press it again to unmute the sound.</li> </ul>

## Active Voice Amplifier (AVA)

- Analyses external noise in real time while soundbar is playing, so that voice audio can always be heard clearly.
- No data is saved during the analysis.

## Using the Hidden Buttons (Buttons with more than one function)

Hidden Button		Reference page
Remote Control Button	Function	
WOOFER (Up)	TV remote control On/Off (Standby)	page 12
Up	ID SET	page 14
 (Sound Control)	7 Band EQ	page 10

## Output specifications for the different sound effect modes

Effect	Input	Output
		With Subwoofer & Surround Speaker
STANDARD	2.0 ch	2.1 ch
	5.1 ch	5.1 ch / 7.1 ch (DTS)
	7.1 ch	7.1 ch
	Dolby Atmos®, DTS:X	7.1.4 ch
SURROUND	2.0 ch	11.1.4 ch
	5.1 ch	11.1.4 ch
	7.1 ch	11.1.4 ch
	Dolby Atmos®, DTS:X	11.1.4 ch
GAME PRO	2.0 ch	11.1.4 ch
	5.1 ch	11.1.4 ch
	7.1 ch	11.1.4 ch
	Dolby Atmos®, DTS:X	11.1.4 ch
ADAPTIVE SOUND	2.0 ch	11.1.4 ch
	5.1 ch	11.1.4 ch
	7.1 ch	11.1.4 ch
	Dolby Atmos®, DTS:X	11.1.4 ch

The Surround Speakers will not produce sounds for 2 channel output while **STANDARD** mode is in use. To enable sound for the Surround Speakers, change the effect mode to **SURROUND**.

## Adjusting the Soundbar volume with a TV remote control







Adjust the Soundbar volume using the TV's remote control.

- This function can be used with IR remote controls only. Bluetooth remote controls (remote controls that require pairing) are not supported.
- Set the TV speaker to **External Speaker** to use this function.
- Manufacturers supporting this function:  
VIZIO, LG, Sony, Sharp, PHILIPS, PANASONIC, TOSHIBA, Hisense, RCA

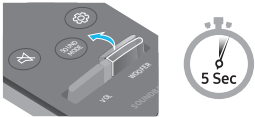
1. Turn Off the Soundbar.

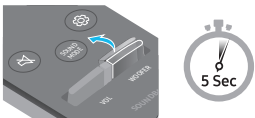
2. Push up and hold the **WOOFER** button for 5 seconds.

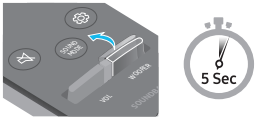
Each time you push the **WOOFER** button up and hold it for 5 seconds, the mode switches in the following order: "OFF-TV REMOTE" (Default mode), "SAMSUNG-TV REMOTE", "ALL-TV REMOTE".

Remote Control Button	Display	Status
	(Default mode) <b>OFF-TV REMOTE</b> 	Disable the TV remote control.
	<b>SAMSUNG-TV REMOTE</b> 	Enable a Samsung TV's IR remote control.
	<b>ALL-TV REMOTE</b> 	Enable a third-party TV's IR remote control.

# 04 CONNECTING THE SOUNDBAR

## Connecting the power and units

Use the Power cord to connect the Subwoofer, Surround Speakers, and Soundbar to an electrical outlet in the following order:

- For more information about the required electrical power and power consumption, refer to the label attached to the product. (Label: Rear of the Soundbar Main Unit)

1. Connect the Power cord to the Subwoofer.

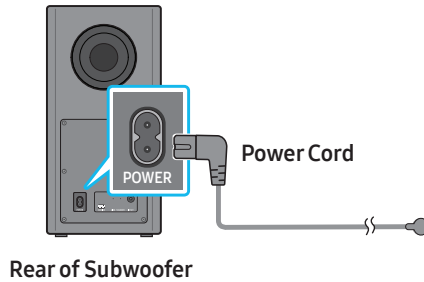

2. Connect the power cord to the Left and Right Surround Speakers.

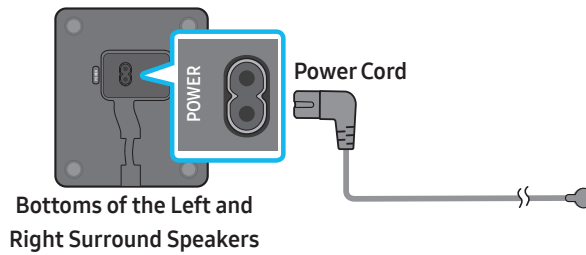

3. Connect the Power cord to the Soundbar.

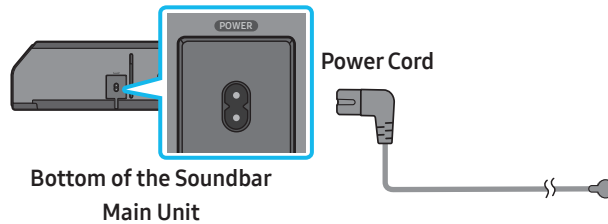

4. Connect power to the Soundbar, Subwoofer and Surround Speakers. The Subwoofer and Surround Speakers are automatically connected when the Soundbar is turned on.

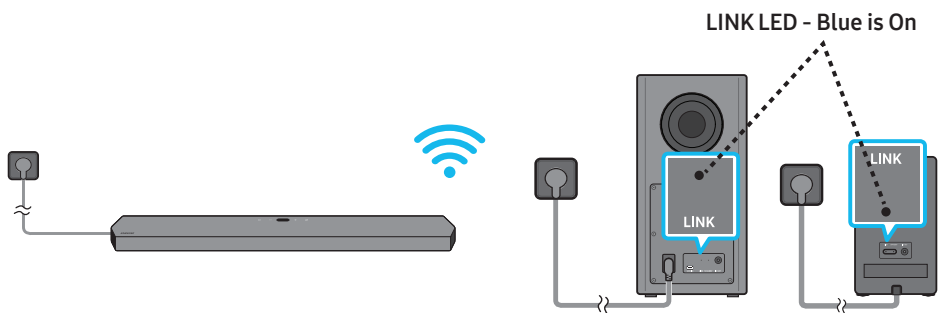

### NOTE

- Connect the Subwoofer and Surround Speakers power before connecting to the Soundbar. The Subwoofer and Surround Speakers will be automatically connected when turning on the Soundbar.
- If you unplug and reconnect the power cord when the product is turned on, the Soundbar turns on automatically.

## Recommended Speaker Layout

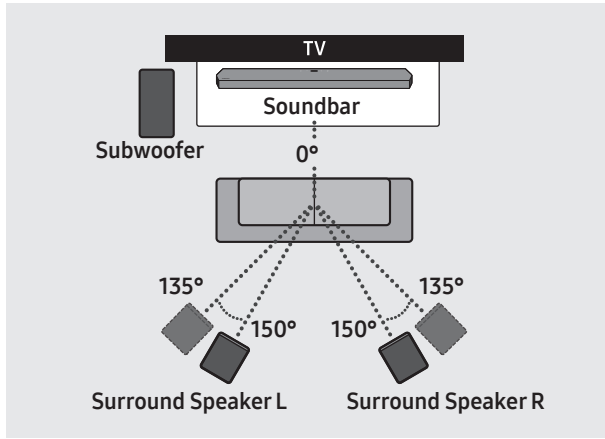

### ⚠ CAUTION

- Wireless receiving antennas are built into the wireless subwoofer and surround speakers. Keep the units away from water and moisture.
- For optimal listening performance, make sure that the areas around the wireless subwoofer and surround speakers locations are clear of any obstructions.

## Manually connecting the Subwoofer or Surround Speakers

### Before performing the manual connection procedure below:

- Check whether the power cables for the Soundbar and subwoofer or Surround Speakers are connected properly.
- Make sure that the Soundbar is turned off.

1. Turn off the Soundbar main.
2. Press and hold **ID SET** on the rear of the subwoofer and surround speakers for at least 5 seconds.
  - The red indicator at the rear of each speaker turns off and the blue indicator blinks.

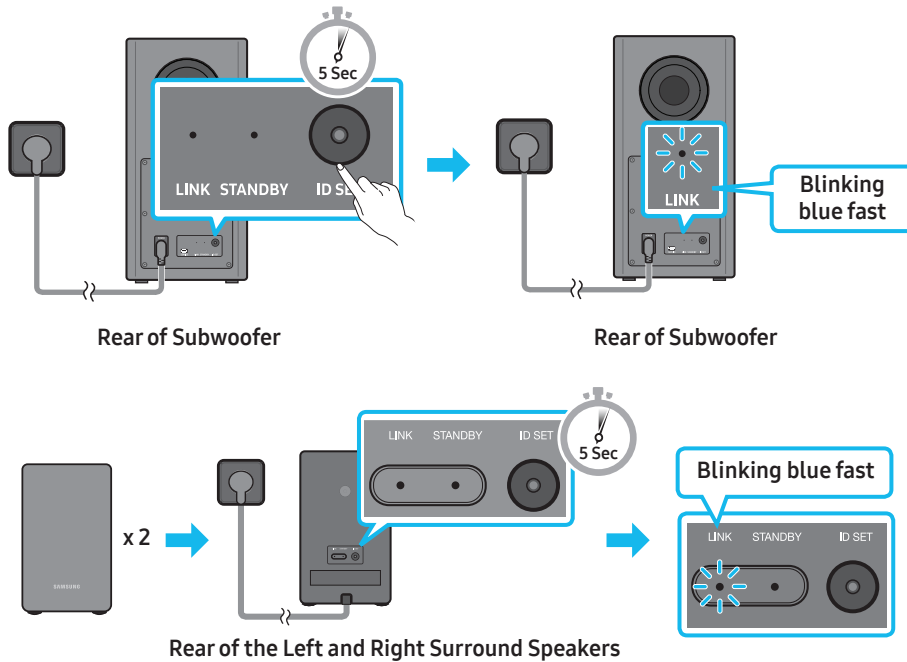

3. Press the **Up** button on the remote control for 5 seconds.
  - The **ID SET** message appears on the display of the Soundbar for a moment, and then it disappears.
  - The Soundbar will automatically power on when **ID SET** is complete.

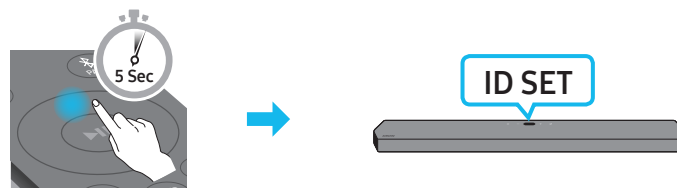

4. Check if the LINK LED is solid blue (connection complete).

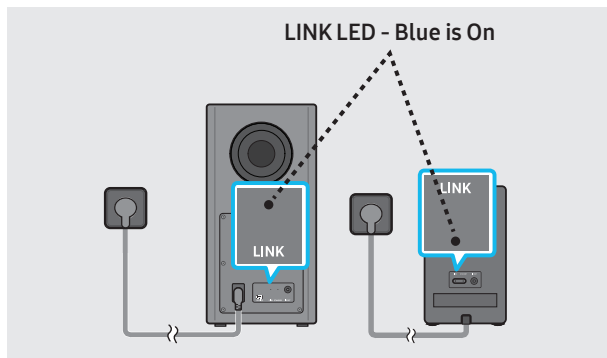

The LINK LED indicator stops blinking and glows a solid blue when a connection is established between the Soundbar and the Wireless Subwoofer, surround speakers.

### LED Indicator Lights on the Rear of Subwoofer and Surround Speakers

LED	Status	Description	Resolution
	On	Successfully connected (normal operation)	-
	Blinking	Recovering the connection	Check if the power cable attached to the main Soundbar unit is connected properly or wait about 5 minutes. If blinking persists, try manually connecting the subwoofer and Surround Speakers. See page 14.
	On	Standby (with the Soundbar main unit turned off)	Check if the power cable attached to the main Soundbar unit is connected properly.
		Connection failed	Connect again. See the instructions for manual connection on page 14.
	Blinking	Malfunction	See the contact information for the Samsung Service Center in this manual.

#### NOTE

- If the main unit is powered off, the wireless subwoofer will go into stand-by mode and the STANDBY LED on the rear of the sub-woofer will turn red after blinking in blue several times.
- If you use a device that uses the same frequency as the Soundbar near the Soundbar, interference may cause some sound interruption.
- The maximum transmission distance of the main unit's wireless signal is about 32.8 ft (10 m), but may vary depending on your operating environment. If a steel-concrete or metallic wall is between the main unit and the wireless subwoofer, the system may not operate at all because the wireless signal cannot penetrate metal.

#### ⚠ CAUTION

- Wireless receiving antennas are built into the wireless subwoofer and Surround Speakers. Keep the unit away from water and moisture.
- For optimal listening performance, make sure that the area around the wireless subwoofer and the Surround Speakers are clear of any obstructions.

## **Auto EQ**

Samsung's **Auto EQ** Technology uses a microphone mounted in the subwoofer to detect and correct low-frequency response peaks caused by the room dimensions and the subwoofer location. The result will be a more neutral overall low-frequency response.

- Subwoofer should be placed with a **minimum of 3" (8 cm) clearance** from each side to the nearest boundary.
- You must keep the room as quiet as possible while operating the **Auto EQ** tuning.
- Do not use any buttons until the **Auto EQ** tuning is complete.
- **Auto EQ** tuning takes about 2 minutes.
- During **Auto EQ** tuning, there is no sound from the Soundbar's main unit and rear speakers.

### **If you are using the function for the first time**

1. Press the  (**Sound Control**) button until **Auto EQ** is selected.
2. Press the **Up/Down** buttons to select **Tuning**, and then press the **▶||** button.
3. Tuning will start, and the progress appears in percentage.
  - To cancel tuning, press the **Up, Down, Left, Right** or **▶||** button, and then press the **▶||** button to confirm.
  - If the tuning is failed, LED blinks in red.
  - If the tuning is successful, LED blinks in blue.

### **If you have done the tuning process**

1. Press the  (**Sound Control**) button until **Auto EQ** is selected.
2. Press the **Up/Down** buttons to select **Tuning**, and then press the **▶||** button.
3. Press the **Up/Down** buttons to select one of the following options.
  - **On**: Turn on the previously tuned EQ settings.
  - **Off**: Turn on the default EQ settings.
  - **Tuning**: Start the tuning process again.



# 05 USING A WIRED CONNECTION TO THE TV

## Method 1. Connecting with HDMI

### ⚠ CAUTION

- When both the HDMI cable and optical cable are connected, the HDMI signal is received first.
- To connect the HDMI cable between the TV and Soundbar, be sure to connect the terminals marked ARC. Otherwise, the TV sound may not be output.
- The recommended cable is **High Speed HDMI Cable with Ethernet**.

### Connecting the TV that supports HDMI ARC (Audio Return Channel)

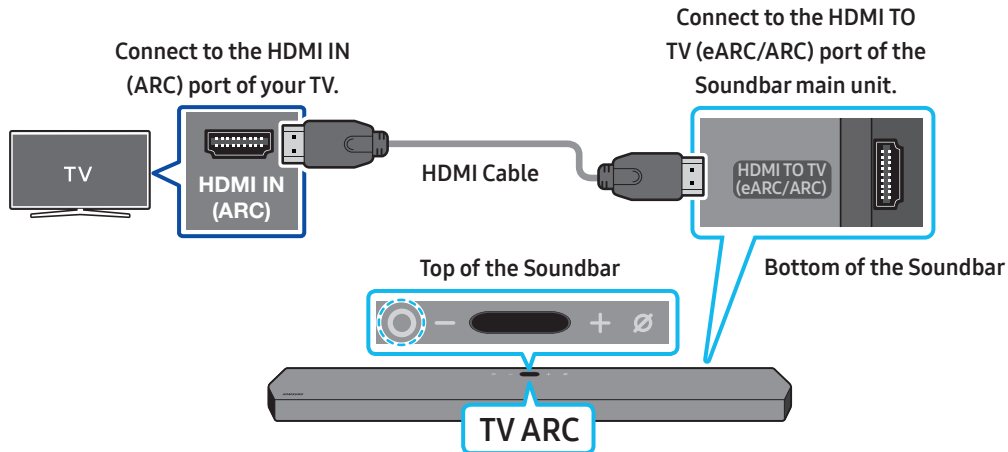

1. With the Soundbar and TV turned off, connect the HDMI cable as shown in the figure.
2. Turn on the Soundbar and TV.
3. **"TV ARC"** appears in the display window of the Soundbar main unit and the Soundbar plays TV sound.
  - When the TV sound is not output, press the **○ (Multi Function)** button at the top of the Soundbar or the **☰ (Source)** button on the remote control to select the **"D.IN"** mode. The screen displays **"D.IN"** and **"TV ARC"** in sequence, and TV sound is played.
  - When connecting a TV that supports the eARC function, **"eARC"** appears on the display and the sound is heard.
  - To connect with eARC, the eARC function in the TV menu should be set to On. Refer to the TV user manual for details on setting. (e.g. Samsung TV : Home (🏠) → Settings (⚙) → Sound → Expert Settings → HDMI-eARC Mode (Auto))
  - If **"TV ARC"** does not appear in the display window of the Soundbar main unit, confirm that the HDMI cable is connected to the correct port.
  - Use the volume buttons on the TV's remote control to change the volume on the Soundbar.

### NOTE

- When you connect the TV that supports the HDMI ARC (Audio Return Channel) to the Soundbar with an HDMI cable, you can transmit the digital video and audio data without connecting a separate optical cable.
- We recommend you use a coreless HDMI cable if possible. If you use a cored HDMI cable, use one whose diameter is less than 0.55 inches (14 mm).
- This function is not available if the HDMI cable does not support ARC.
- When the audio in a broadcast is encoded in Dolby Digital and the "Digital Output Audio Format" on your TV is set to PCM, we recommend that you change the setting to Dolby Digital. When the setting on the TV is changed, you will experience better sound quality. (The TV menu may use different words for Dolby Digital and PCM depending on the TV manufacturer.)

## Method 2. Connecting using an Optical Cable

### Pre-connection Checklist

- When both the HDMI cable and optical cable are connected, the HDMI signal is received first.
- When you use an optical cable and the terminals have covers, be sure to remove the covers.

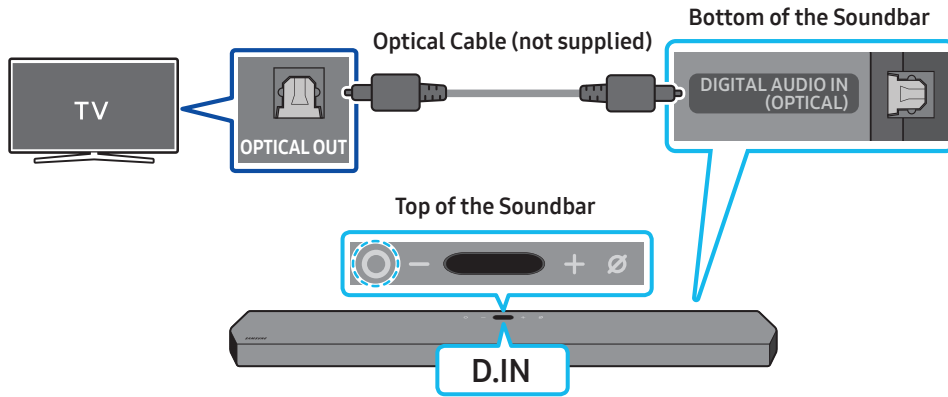

1. With the TV and Soundbar turned off, connect the **DIGITAL AUDIO IN (OPTICAL)** port on the Soundbar and the **OPTICAL** output port on the TV with the optical cable (not supplied), as shown in the figure.
2. Turn on the Soundbar and TV.
3. Press the **○ (Multi Function)** button at the top of the Soundbar or the **☰ (Source)** button on the remote control to select the **"D.IN"** mode.
4. The TV sound is output from the Soundbar.

### Using the Q-Symphony Function

For Q-Symphony, the Soundbar syncs with a Samsung TV to output sound through two devices for optimum surround effect. When the Soundbar is connected, the menu, **"TV+Soundbar"** appears under the **Sound Output** menu of the TV. Select the corresponding menu.

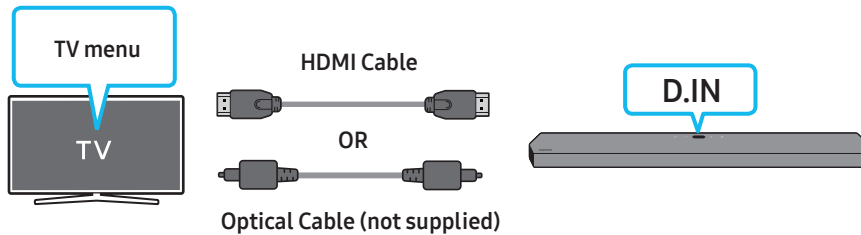

- TV menu example: **TV + [AV] Soundbar series name (HDMI)**

### NOTE

- It can operate according to the Codec supported by TV.
- This function is supported only when the HDMI Cable or Optical Cable (not supplied) is connected.
- This function is available in some Samsung TVs and some Soundbar models.
- When using Q-Symphony, you can only choose **GAME PRO** or **ADAPTIVE SOUND**.

### Using the Spacefit sound

Provides optimized sound quality by analyzing the listening spaces.

To enable this function, turn on the **Adaptive Sound+** mode on your Samsung TV menu.

(Home (🏠) → Settings (⚙️) → General → Intelligent Mode Settings → Adaptive Sound+)

### NOTE

- The sound mode on your Soundbar will automatically change to **Adaptive Sound+** if you enable the **Adaptive Sound+** mode on your TV.
- This function works when the Soundbar connects to some of the Samsung TVs.

# 06 USING A WIRELESS CONNECTION TO THE TV

## Method 1. Connecting via Bluetooth

When a Samsung TV is connected using Bluetooth, you can hear stereo sound without the hassle of cabling.

- Only one Samsung TV can be connected at a time.
- Samsung TV that supports Bluetooth can be connected. Check the specifications of your TV.

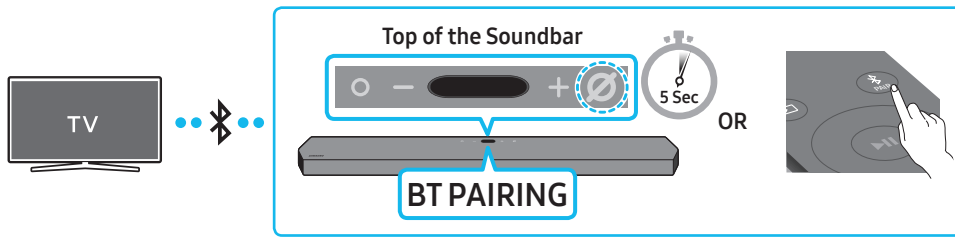

### The initial connection

1. Press the **PAIR** button on the Soundbar remote control to enter the “**BT PAIRING**” mode.

(OR) a. Press the **(Multi Function)** button on the top panel and then select “**BT**”.

“**BT**” changes to “**BT PAIRING**” in a few seconds automatically or changes to “**BT READY**” if there is a connect record.

b. When “**BT READY**” appears, press and hold the **(Mic On/Off)** button on the top panel of the Soundbar for more than 5 seconds to display “**BT PAIRING**”.

2. Select Bluetooth mode on the Samsung TV.

(e.g. Home (🏠) → Settings (⚙️) → Sound → Sound Output → Bluetooth Speaker List → [AV] Samsung Soundbar Q950A (Bluetooth))

3. Select “[AV] Samsung Soundbar Q950A” from the list on TV’s screen.

An available Soundbar is indicated with “**Need Pairing**” or “**Paired**” on the TV’s Bluetooth device list. To connect the Samsung TV to the Soundbar, select the message, and then establish a connection.

- When the Samsung TV is connected, [TV Name] → “**BT**” appears on the Soundbar’s top display.

4. You can now hear Samsung TV sound from the Soundbar.

- After you have connected the Soundbar to your Samsung TV the first time, use the “**BT READY**” mode to reconnect.

### If the device fails to connect

- If you have an existing Soundbar (e.g., [AV] Samsung Soundbar Q950A) on the list of speakers on the Samsung TV, delete it.
- Then repeat steps 1 through 3.

## Disconnecting the Soundbar from the Samsung TV

Press the **(Multi Function)** button at the top of the Soundbar or the **(Source)** button on the remote control to select the mode other than “**BT**”.

- Disconnecting takes time because the Samsung TV must receive a response from the Soundbar. (The time required may differ, depending on the Samsung TV model.)

## What is the difference between BT READY and BT PAIRING?

- **BT READY** : In this mode, you can reconnect any Samsung TV or mobile device that was connected before.
- **BT PAIRING** : In this mode, you can connect a new device to the Soundbar. (Press the **PAIR** button on the Soundbar remote control or press and hold the **(Mic On/Off)** button on the top of the Soundbar for more than 5 seconds while the Soundbar is in “**BT**” mode.)

## Notes on Bluetooth connection

- Locate a new device within 3.28 ft (1 m) to connect via Bluetooth communication.
- If asked for a PIN code when connecting a Bluetooth device, enter <0000>.
- The Soundbar automatically turns off after 18 minutes in the Ready state.
- The Soundbar may not perform Bluetooth search or connection correctly under the following circumstances:
  - If there is a strong electrical field around the Soundbar.
  - If several Bluetooth devices are simultaneously paired with the Soundbar.
  - If the Bluetooth device is turned off, not in place, or malfunctions.
- Electronic devices may cause radio interference. Devices that generate electromagnetic waves must be kept away from the Soundbar main unit - e.g., microwaves, wireless LAN devices, etc.

## Method 2. Connecting via Wi-Fi

### Pre-connection Checklist

- Wi-Fi connection is available only on Samsung TV.
- Check whether **the wireless router (Wi-Fi)** is turned on and **the TV is connected to the router**.
- The TV and Soundbar must be connected to the same wireless network (Wi-Fi).
- If your wireless router (Wi-Fi) uses a DFS channel, you will not be able to establish a Wi-Fi connection between the TV and Soundbar. Contact your Internet service provider for details.
- Because the menus may differ depending on the year of manufacture, refer to your TV manual.
- To connect the TV to the Soundbar via Wi-Fi, connect the Soundbar to the wireless router first. See page 24, for details on how to establish a Wi-Fi connection.

1. For more information about Wi-Fi connection to the Soundbar, see page 24, "**Method 2. Connecting via Wi-Fi (Wireless Network)**".
2. Change the input source of the TV by using the Audio menu to Soundbar.
  - **Samsung TVs released in 2017 or later**  
Home (🏠) → Settings (⚙️) → Sound → Sound Output → [AV] Samsung Soundbar Q950A (Wi-Fi)

# 07 CONNECTING AN EXTERNAL DEVICE

## Method 1. Connecting using an HDMI Cable (Capable of Dolby Atmos decoding and playback)

### Pre-connection Checklist

- If the Audio Output options include Secondary Audio, make sure Secondary Audio is set to Off.
- Make sure that the content supports Dolby Atmos®.

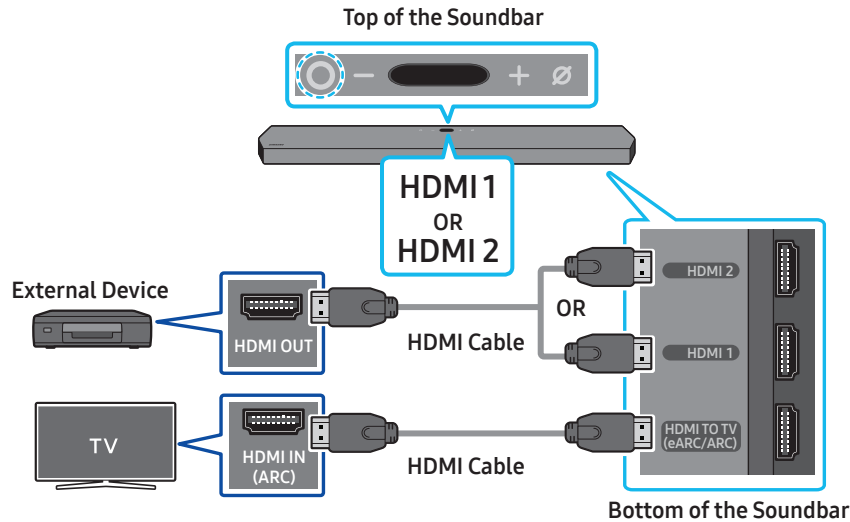

1. Use an HDMI cable to connect the HDMI OUT port on the external device and the **HDMI** port on the bottom of the Soundbar.
2. Use an HDMI cable to connect the HDMI IN port of the TV and the **HDMI TO TV (eARC/ARC)** port on the bottom of the Soundbar.
3. Turn on the Soundbar, TV, and the external device.
4. Press the **○ (Multi Function)** button on the top of the Soundbar or the **📺 (Source)** button on the remote control to select “HDMI 1” or “HDMI 2” mode.
5. The Soundbar display indicates that “HDMI 1” or “HDMI 2” mode is currently selected and the Soundbar will start playing sounds.

### NOTE

- **When you use Dolby Atmos®:** If the input source is Dolby Atmos®, 11.1.4 channels are outputted.
- When Dolby Atmos® is activated, “DOLBY ATMOS” appears in the top display.
- **Configuring Dolby Atmos® on your BD player or other device**  
Open the audio output options on the settings menu of your BD player or other device and make sure that “No Encoding” is selected for Bitstream. For example, on a Samsung BD Player, go to Home Menu → Sound → Digital Output and then select Bitstream (unprocessed).

### Supported UHD Signals Specification (3840 x 2160p)

Frame rate (fps)	Color depth	RGB 4:4:4	YCbCr 4:4:4	YCbCr 4:2:2	YCbCr 4:2:0
< 60	8 bit	0	0	0	0
	10 bit	-	-	0	0
	12 bit	-	-	0	0
120	8 bit	-	-	-	-
	10 bit	-	-	-	-

- Supported specification may vary depending on the connected external device or usage conditions.

## Method 2. Connecting using an Optical Cable

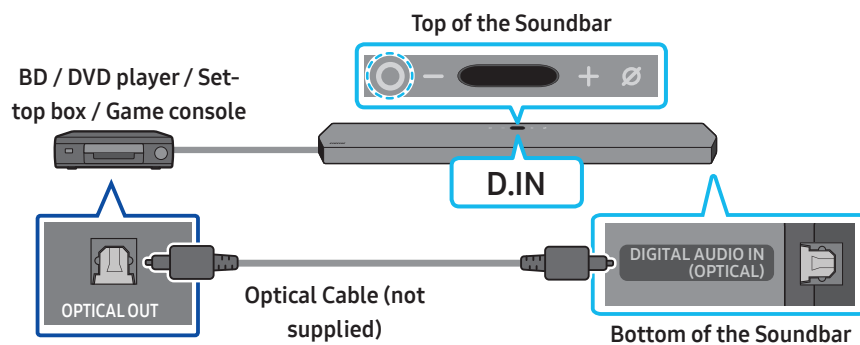

1. Use an optical cable (not supplied) to connect the **DIGITAL AUDIO IN (OPTICAL)** on the Soundbar main and the **OPTICAL OUT** port on the external device.
2. Turn on the Soundbar and external device.
3. To select "**D.IN**" mode, press the **○ (Multi Function)** button on the top of the Soundbar or the **☞ (Source)** button on the remote control.
4. Your Soundbar will play sounds from the external device.

# 08 CONNECTING A MOBILE DEVICE

## Method 1. Connecting via Bluetooth

When a mobile device is connected using Bluetooth, you can hear stereo sound without the hassle of cabling.

- When you connect a paired Bluetooth device with the Soundbar off, the Soundbar automatically turns on.

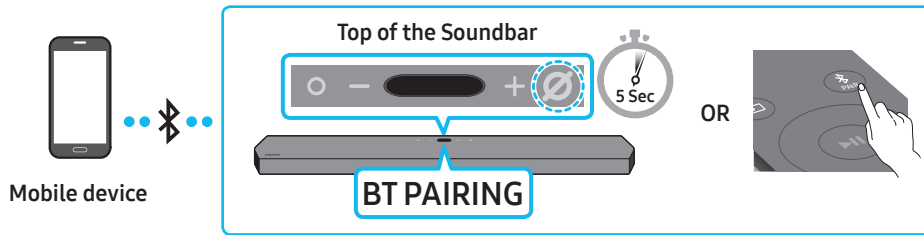

### The initial connection

- When connecting to a new Bluetooth device, make sure the device is within 3.28 ft (1 m) distance.

1. Press the **PAIR** button on the Soundbar remote control to enter the “**BT PAIRING**” mode.

(OR) a. Press the **Multi Function** button on the top panel and then select “**BT**”.

“**BT**” changes to “**BT PAIRING**” in a few seconds automatically or changes to “**BT READY**” if there is a connect record.

b. When “**BT READY**” appears, press and hold the **Mic On/Off** button on the top panel of the Soundbar for more than 5 seconds to display “**BT PAIRING**”.

2. On your device, select “[**AV**] Samsung Soundbar Q950A” from the list that appears.

- When the Soundbar is connected to the Mobile device, [**Mobile Device Name**] → “**BT**” appears in the top display.

3. Play music files from the device connected via Bluetooth through the Soundbar.

- After you have connected the Soundbar to your mobile device the first time, use the “**BT READY**” mode to reconnect.

### If the device fails to connect

- If you have an existing Soundbar (e.g., “[**AV**] Samsung Soundbar Q950A”) in the list of speakers on the Mobile device, delete it.
- Repeat steps 1 and 2.

### What is the difference between BT READY and BT PAIRING?

- **BT READY** : In this mode, you can reconnect any Samsung TV or mobile device that was connected before.

- **BT PAIRING** : In this mode, you can connect a new device to the Soundbar.

(Press the **PAIR** button on the Soundbar remote control or press and hold the **Mic On/Off** button on the top of the Soundbar for more than 5 seconds while the Soundbar is in “**BT**” mode.)

### Notes on Bluetooth connection

- Locate a new device within 3.28 ft (1 m) to connect via Bluetooth communication.
- If asked for a PIN code when connecting a Bluetooth device, enter <0000>.
- The Soundbar automatically turns off after 18 minutes in the Ready state.
- The Soundbar may not perform Bluetooth search or connection correctly under the following circumstances:
  - If there is a strong electrical field around the Soundbar.
  - If several Bluetooth devices are simultaneously paired with the Soundbar.
  - If the Bluetooth device is turned off, not in place, or malfunctions.
- Electronic devices may cause radio interference. Devices that generate electromagnetic waves must be kept away from the Soundbar main unit - e.g., microwaves, wireless LAN devices, etc.
- The Soundbar supports SBC data (44.1kHz, 48kHz).
- Connect only to a Bluetooth device that supports the A2DP (AV) function.
- You cannot connect the Soundbar to a Bluetooth device that supports only the HF (Hands Free) function.
- When connecting the Soundbar to a Bluetooth device, place them as close to each other as possible.
- The farther the Soundbar and Bluetooth device are from each other, the lower the sound quality will become. The Bluetooth connection may break when the devices are out of the effective range.
- The Bluetooth connection may not function as intended in areas with poor reception.

- A Bluetooth device may experience noise or malfunction under in the following conditions:
  - When the body is in contact with the signal transceiver on the Bluetooth device or Soundbar
  - In corners or when there is an obstacle in proximity, such as a wall or partition, where electrical changes may occur.
  - When exposed to radio interferences by other products operating on the same frequency ranges, such as medical equipment, microwave ovens, and wireless LAN devices.
  - Obstacles such as doors and walls may still impact the sound quality even when the devices are within the effective range.
- Note that your Soundbar cannot be paired with other Bluetooth devices while using the Bluetooth option.
- This wireless device may cause electrical interference during operation.

### Disconnecting the Bluetooth device from a Soundbar

You can disconnect a Bluetooth device from the Soundbar. For instructions, see the Bluetooth device’s user manual.

- The Soundbar will be disconnected.
- When the Soundbar is disconnected from the Bluetooth device, the Soundbar will display “BT DISCONNECTED” on the top display.

### Disconnecting the Soundbar from the Bluetooth device

Press the **○ (Multi Function)** button on the top of the Soundbar or the **📶 (Source)** button on the remote control to switch the mode from “BT”.

- Disconnecting takes time because the Bluetooth device must receive a response from the Soundbar. (Disconnection time may differ, depending on the Bluetooth device)
- When the Soundbar is disconnected from the Bluetooth device, the Soundbar will display “BT DISCONNECTED” on the top display.

## Method 2. Connecting via Wi-Fi (Wireless Network)

To connect a Soundbar to a mobile device via a wireless network (Wi-Fi), the **SmartThings** app is required.

### The initial connection

1. Install and launch the **SmartThings** app from your mobile device (smartphone or tablet).
2. On the app, follow the screen instructions to add the Soundbar.
  - The automatic pop-up (the second screenshot below) may not show on some devices.  
If the pop-up window does not appear, press “+” on the **Home** screen. The Soundbar is added to the app.

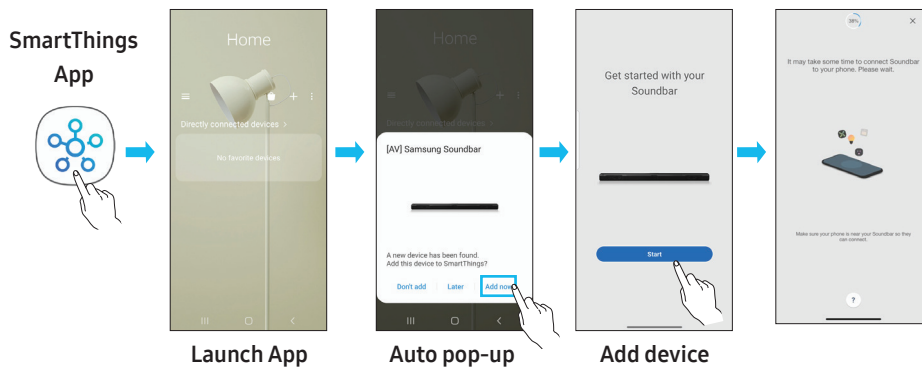



## Getting Started with Amazon Alexa (Built-in Alexa)

- Amazon Alexa is a service provided by Amazon.
- This function may not be supported depending on the model or geographical area.
- This function only supports some languages, and the supported functions may differ depending on the geographical area.
- For product specification or compatibility, refer to the Samsung website ([www.samsung.com](http://www.samsung.com)).

Using Alexa, you can play music, listen to news, see weather forecasts, and control home appliances.

To use Amazon Alexa, an Amazon account is required to connect the Soundbar over the network.

1. Install the **SmartThings** app on your mobile device and then launch it.
2. Enter the Alexa account by following the instructions on the app and then log in the service.

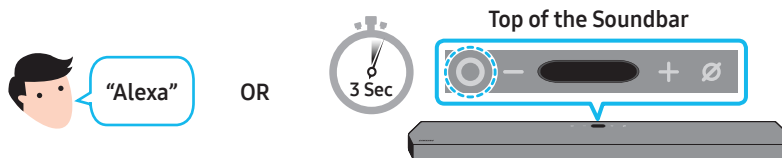

3. Call Alexa or press the **○ (Multi Function)** button on the Soundbar for 3 seconds to use the Alexa service.
  - Press the **○ (Multi Function)** button for 3 seconds to call Alexa. Say with the button pressed to enable voice recognition.

### Use voice commands to control the Soundbar

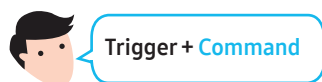

Things to try	Example of what to say
Volume control	"Alexa, <b>turn up the volume.</b> "
	"Alexa, <b>turn down the volume.</b> "
Listening to streaming content from Amazon Music	"Alexa, <b>play some jazz music.</b> "
Playback control	"Alexa, <b>play next song.</b> "
	"Alexa, <b>stop the music.</b> "
	"Alexa, <b>what is this song?</b> "
Weather information	"Alexa, <b>what's the weather?</b> "
Timer scheduling	"Alexa, <b>set a timer for 10 minutes.</b> "

## Getting Started with Alexa on Amazon Product (Works with Alexa)

- This function may not be supported depending on the model or geographical area.
- This function only supports some languages, and the supported functions may differ depending on the geographical area.
- For product specification or compatibility, refer to the Samsung website ([www.samsung.com](http://www.samsung.com)).
- This service is provided by Amazon and can be terminated at any time. Samsung does not assume responsibility for service availability.
- Amazon Alexa app screen is subject to change without prior notice.

### Connect and use with an Amazon product (Amazon Echo)

Use an Amazon Echo product to control your Soundbar and enjoy music services provided by Amazon Echo.

To use Amazon Alexa, an Amazon account is required to connect the Soundbar over the network.

1. Install the **SmartThings** app on your mobile device and then launch it.
2. Enter the Alexa account by following the instructions on the app and then log in the service.

### Use voice commands to control the Soundbar

- The Amazon Echo service you can use with your Soundbar is limited to music. Other services provided by Amazon Echo, such as news and weather, can only be accessed through your Amazon Echo product.



Trigger + **Command** + **Speaker name**

\* To use voice commands for the Soundbar named "**Living room**"

Action	Voice Command
To set the volume level to 5	"Alexa <b>Set the volume to 5 on Living room</b> "
To increase the volume level	"Alexa <b>Volume up on Living room</b> "
To mute the sound	"Alexa <b>Mute on Living room</b> "
To listen to a radio station named KISS FM	"Alexa <b>Play Kiss FM on Living room</b> "
To play the next song	"Alexa <b>Next song on Living room</b> "
To stop the audio	"Alexa <b>Stop on Living room</b> "
To turn the audio off	"Alexa <b>Turn off on Living room</b> "

## Using the Tap Sound

Tap the Soundbar with your mobile device to play the sound of content on the mobile device through the Soundbar.

- This function may not be supported, depending on the mobile device.
- This function is only compatible with Samsung mobile devices with Android 8.1 or later.

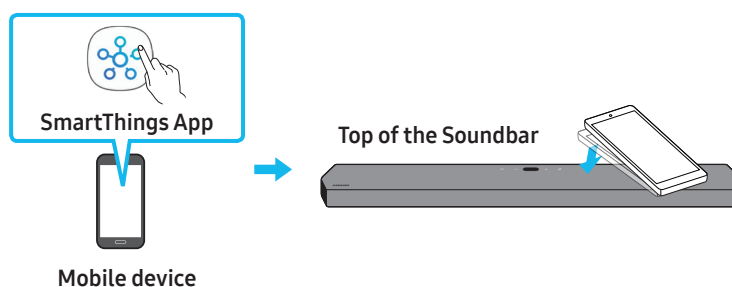

1. Turn on the **Tap Sound** function on your mobile device.
  - For details on how to turn on the function, refer to “**Setting the Tap Sound function**” below.
2. Tap the Soundbar with the mobile device. Select “**Start now**” in the displayed message window. A connection is established between the mobile device and Soundbar via Bluetooth.
3. Play the sound of content on the mobile device through the Soundbar.
  - This function connects a mobile device to the Soundbar via Bluetooth by detecting vibration that occurs when the device touches the Soundbar.
  - Make sure the mobile device does not tap a sharp corner of the Soundbar. The Soundbar or mobile device may become scratched or damaged.
  - It is recommended that the mobile device be covered with a case. Lightly tap the wide area in the upper portion of the Soundbar, without using excessive force.
  - To use this function, update the **SmartThings** app to the latest version. The function may not be supported, depending on the app version.

### Setting the Tap Sound function

Use the **SmartThings** app to turn on the **Tap View, Tap Sound** function.

1. On the mobile device, run the **SmartThings** app.
2. Select (☰ → ⚙) in the **SmartThings** app screen displayed on the mobile device.
3. Set “**Tap View, Tap Sound**” to On to allow the function to work when a mobile device moves close to the Soundbar. The function is turned on.

#### **NOTE**

- When the mobile device is in power-saving mode, the **Tap Sound** function does not work.
- The **Tap Sound** function may not work if there are devices near the Soundbar that cause radio interference such as electric devices. Make sure devices that may cause radio interference are placed at a sufficient distance away from the Soundbar.

# 09 CONNECTING TO APPLE AIRPLAY 2

This feature may not be available in some countries.

## Connect and use with an Apple product

- With AirPlay 2, you can control your home's audio system from your iPhone, iPad, HomePod, or Apple TV.
- This Samsung Soundbar supports AirPlay 2 and requires iOS 11.4 or later.

### NOTE

- Confirm that the Soundbar is connected to Wi-Fi. (Refer to **Method 2. Connecting via Wi-Fi (Wireless Network)**)

# 10 INSTALLING THE WALL MOUNT

## Installation Precautions

- Install on a vertical wall only.
- Do not install in a place with high temperature or humidity.
- Verify whether the wall is strong enough to support the product's weight. If not, reinforce the wall or choose another installation point.
- Purchase and use the fixing screws or anchors appropriate for the kind of wall you have (plaster board, iron board, wood, etc.). If possible, fix the support screws into wall studs.
- Purchase wall mounting screws according to the type and thickness of the wall you want to mount the Soundbar on.
  - Diameter: M5
  - Length: 1 3/8 inches (35 mm) or longer recommended.
- Connect cables from the unit to external devices before you install the Soundbar on the wall.
- Make sure the unit is turned off and unplugged before you install it. Otherwise, it may cause an electric shock.

## Wallmount Components

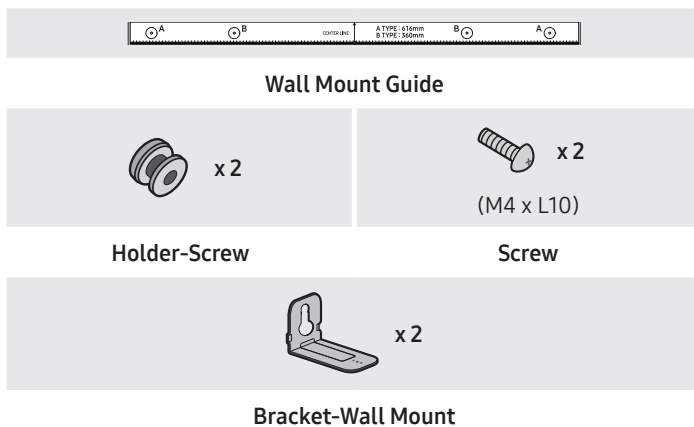

1. Place the **Wall Mount Guide** against the wall surface.
  - The **Wall Mount Guide** must be level.
  - If your TV is mounted on the wall, install the Soundbar at least 2 inches (5 cm) below the TV.

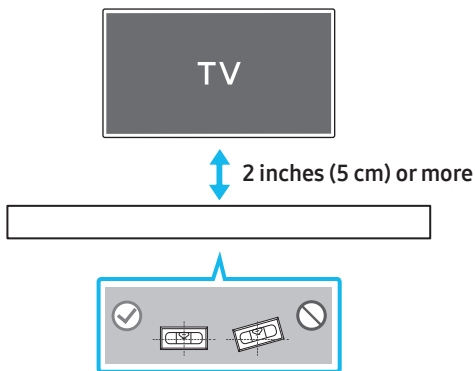

2. Align the **Wall Mount Guide's Center Line** with the center of your TV (if you are mounting the Soundbar below your TV), and then fix the **Wall Mount Guide** to the wall using tape.
  - If you are not mounting below a TV, place the **Center Line** in the center of the installation area.

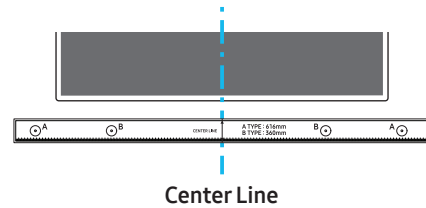

3. Push a pen tip or sharpened pencil tip through the center of the **A-TYPE** images on each end of the Guide to mark the holes for the supporting screws, and then remove the **Wall Mount Guide**.

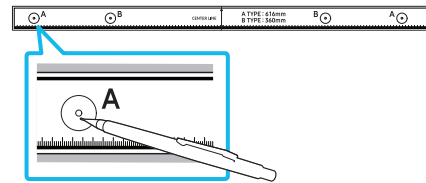

4. Using an appropriately sized drill bit, drill a hole in the wall at each marking.
  - If the markings do not correspond to the positions of studs, make sure you insert appropriate anchors or mollys into the holes before you insert the support screws. If you use anchors or mollys, make sure the holes you drill are large enough for the anchors or mollys you use.
5. Push a screw (not supplied) through each **Holder-Screw**, and then screw each screw firmly into a support screw hole.

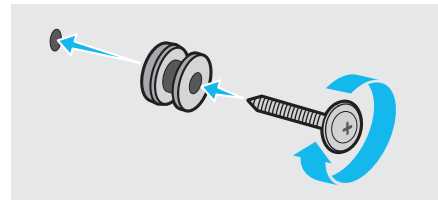

6. Install the 2 **Bracket-Wall Mounts** in the correct orientation on the bottom of the Soundbar using 2 **Screws**.

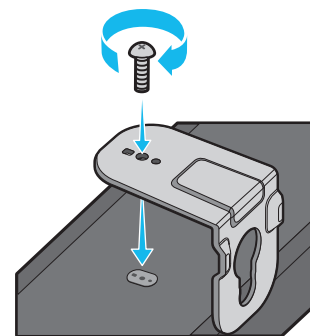

- When assembling, make sure the hanger part of the **Bracket-Wall Mounts** are located behind the rear of the Soundbar.

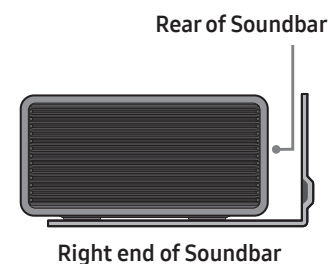

- Install the Soundbar with the attached **Bracket-Wall Mounts** by hanging the **Bracket-Wall Mounts** on the **Holder-Screws** on the wall.

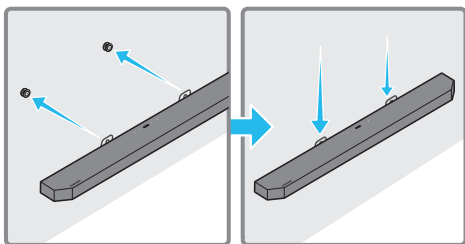

- Slide the Soundbar down as shown below so that the **Bracket-Wall Mounts** rest securely on the **Holder-Screws**.

- Insert the **Holder-Screws** into the wide (bottom) part of the **Bracket-Wall Mounts**, and then slide the **Bracket-Wall Mounts** down so that the **Bracket-Wall Mounts** rest securely on the **Holder-Screws**.

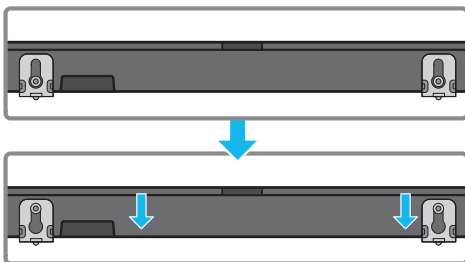

## Installing the Surround Speakers on a Wall

You can purchase wall mounts separately to install the surround speakers on a wall.

Wall mounts aren't sold by Samsung Electronics.

### Notes for Wall Mounting the Surround Speakers

- Surround Speaker wall mounts must be able to support more than 17.6 lbs (8.0 kg).
- Hole size : 1/4 - 20 UNC threaded insert
  - Standard Screw : 6.35 mm (0.25 Inch)  $\varnothing$ ,  
1.27mm (0.05 Inch) Pitch
  - Length : 18 mm (0.70 Inch) long
  - Quantity : Left 1 EA / Right 1 EA

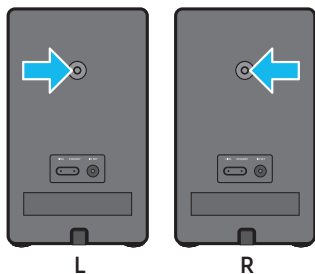

- Check the strength of the wall before you install the Wall Mount Brackets. If the strength is insufficient, make sure to reinforce the wall before installing the Wall Mount Brackets and the speakers on the wall.
- Samsung Electronics is not liable for any damage to the product due to the product being installed inappropriately.
- Take care not to install the speakers sideways or upside down.

# 11 INSTALLING THE SOUNDBAR ABOVE A TV STAND

## Component

 x 4

**Rubber-Foot**

To install, attach the **Rubber-Feet** to the bottom of the Soundbar before placing it in position above the TV stand. Make sure you attach the **Rubber-Feet** so they do not lie outside the edges of the TV stand. Refer to the figure below.

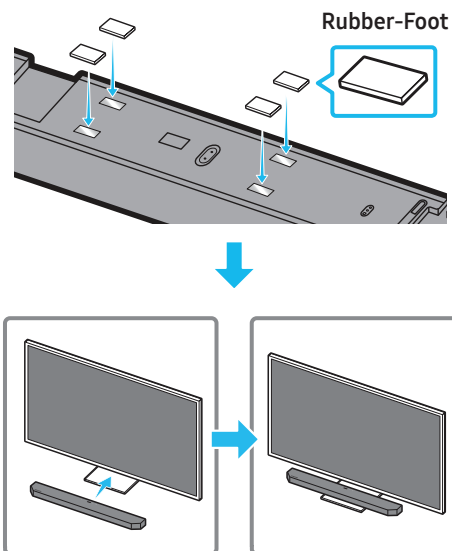

Place the Soundbar on a TV stand.

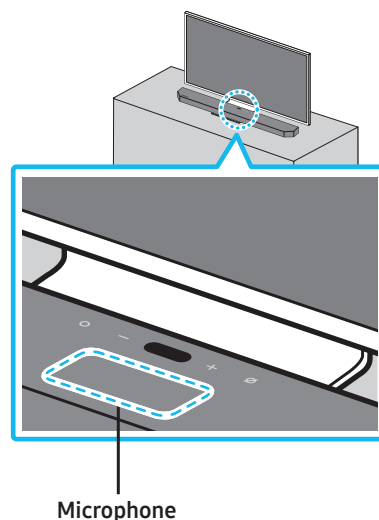

**Microphone**

As illustrated in the image, align the center of the Soundbar with the center of the TV, carefully place the Soundbar onto the TV stand. At this time, place the microphone at the front of the stand not to interfere with voice recognition.

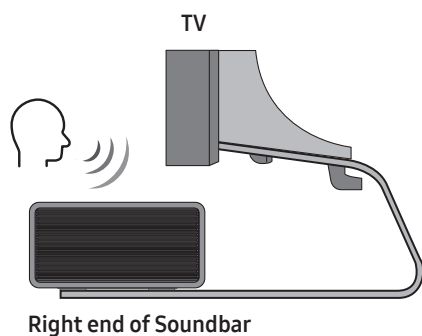

#### NOTE

- Make sure the Soundbar is placed on a flat and solid surface.
- Insufficient gap from the TV may cause voice recognition and acoustic problems.

## 12 SOFTWARE UPDATE

### Auto Update

When the Soundbar is connected to the Internet, software updates automatically occur even when the Soundbar is turned off.

- To use the Auto Update function, the Soundbar must be connected to the Internet.

The Wi-Fi connection to the Soundbar will be terminated if the Soundbar's power cord is disconnected or the power is cut off. If the power is cut off, when the power comes back on or you reconnect the power cord, turn on the Soundbar, and then reconnect it to the Internet.

### USB Update

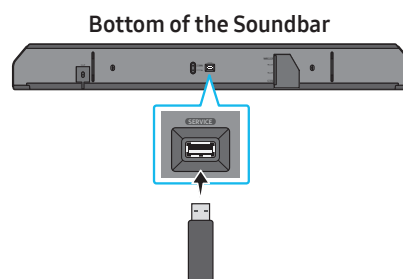

**Samsung may offer updates for the Soundbar's system firmware in the future.**

When an update is available, you can update the Soundbar by connecting the USB drive that contains the update firmware to the **SERVICE** port of the Soundbar.

1. Go to the Samsung Electronics website ([www.samsung.com](http://www.samsung.com)) → search for the model name from the customer support menu option.
  - For more information about update, refer to Upgrade Guide.
2. Download the upgrade file (USB type).
3. Unzip the file to create a folder with the file name.
4. Store the created folder in a USB and then connect it to the Soundbar.
5. Turn on the Soundbar. Then the product is updated within 3 minutes with displaying the message, **"UPDATE"**.
  - During update, do not turn it off or remove the USB.
  - If **"UPDATE"** does not appear on the display window, remove the power cord from the Soundbar and then reconnect it.
  - When the latest version is installed, no update is performed.
  - Depending on the USB type, update may not be supported.

## Initialization

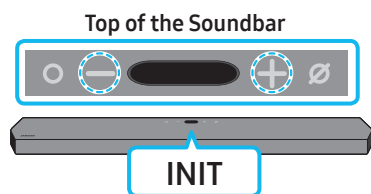

With the Soundbar on, press the **— + (Volume)** buttons on the body at the same time for at least 5 seconds. "INIT" appears on the display and then the Soundbar is initialized.

### **⚠ CAUTION**

- All the settings of the Soundbar are initialized. Be sure to perform this only when initialization is required.

## 13 TROUBLESHOOTING

Before seeking assistance, check the following.

### **Soundbar does not turn on.**

- Check whether the power cord of the Soundbar is correctly inserted into the outlet.

### **Soundbar works erratically.**

- After removing the power cord, insert it again.
- Remove the power cord from the external device and try again.
- If there is no signal, the Soundbar automatically turns off after a certain period of time. Turn on the power. (See page 9.)

### **Remote control does not work**

- Point the remote directly at the soundbar.
- Replace the batteries with new ones.

### **Sound is not output from the soundbar.**

- The volume of the Soundbar is too low or muted. Adjust the volume.
- When any external device (STB, Bluetooth device, mobile device, etc.) is connected, adjust the volume of the external device.
- For sound output of the TV, select Soundbar. (Samsung TV: Home (🏠) → Settings (⚙) → Sound → Sound Output → Select Soundbar)
- The cable connection to the Soundbar may not be loose. Remove the cable and connect again.
- Remove the power cord completely, reconnect, and turn the power on.
- Initialize the product and try again. (See page 32.)

### **Sound is not output from the subwoofer or the rear speakers.**

- Check whether the LED indicator on the rear of the Subwoofer and Surround Speakers are on in blue. Reconnect the Soundbar and Subwoofer and Surround Speakers if the indicator is blinking in blue or turned red. (See page 14.)
- You may experience an issue if there is an obstacle between the Soundbar and Subwoofer. Move devices to an area away from obstacles.
- Other devices sending radio frequency signals in proximity may interrupt the connection. Keep your speaker away from such devices.
- Remove and reconnect the power plug.

### **In case there is sound jitter, delays, or noise from the Subwoofer and Surround Speaker**

- If there are any objects between the Soundbar and Subwoofer speaker, this could cause a problem. Please reposition these to a place without such an object.
- There may be sound jitter or delays when the Subwoofer and Surround Speaker are far from the Soundbar. Please place them near the Soundbar.
- There may be sound jitter or delays when the Soundbar is near an instrument or electrical device that can cause radio interference. Place the Soundbar far from such devices that can cause radio interference. (E.g., wireless router)
- Change the TV network connection status from wireless to wired.



#### The Subwoofer volume is too low

- The original volume of the content you are playing may be low. Try adjusting the Subwoofer level. (See page 10.)
- Bring the Subwoofer speaker closer to you.

#### In case the TV is not connected via HDMI TO TV (eARC/ARC)

- Check whether the HDMI cable is correctly connected to the ARC terminal. (See page 17.)
- Connection may not be possible due to the connected external device (set-top box, game machine, etc.). Directly connect the Soundbar.
- HDMI-CEC may not be activated on the TV. Turn on the CEC on the TV menu. (Samsung TV: Home (🏠) → Settings (⚙️) → General → External Device Manager → Anynet+ (HDMI-CEC) ON)
- To connect with eARC, the eARC function in the TV menu should be set to On. (Samsung TV: Home (🏠) → Settings (⚙️) → Sound → Expert Settings → HDMI-eARC Mode (Auto))

#### There is no sound in when connecting to the TV in HDMI TO TV (eARC/ARC) mode

- Your device is unable to play the input signal. Change the TV's audio output to PCM or Dolby Digital. (For a Samsung TV: Home (🏠) → Settings (⚙️) → Sound → Expert Settings → Digital Output Audio Format)

#### Soundbar will not connect via Bluetooth.

- When connecting a new device, switch to "BT PAIRING" for connection. (Press the **PAIR** button on the remote control or press the **Mic On/Off** button on the body for at least 5 seconds.)
- If the Soundbar is connected to another device, disconnect that device first to switch the device.
- Reconnect it after removing the Bluetooth speaker list on the device to connect. (Samsung TV: Home (🏠) → Settings (⚙️) → Sound → Sound Output → Bluetooth Speaker List)
- The automatic TV connection may be disabled. While the Soundbar is in "BT READY", press and hold the **Left** button on the Soundbar remote control for 5 seconds to select **ON-TV CONNECT**. If you see **OFF-TV CONNECT**, press and hold **Left** button again for 5 seconds to switch the selection.
- Remove and reconnect the power plug, then try again.
- Initialize the product and try again. (See page 32.)

#### Sound drops out when connected via Bluetooth.

- Some devices can cause radio interference if they are located too close to the Soundbar. e. g. microwaves, wireless routers, etc.
- If your device that is connected via Bluetooth moves too far away from the soundbar, it may cause the sound to drop out. Move the device closer to the soundbar.
- If a part of your body is in contact with the Bluetooth transceiver or the product is installed on metal furniture, the sound may drop out. Check the installation environment and conditions for use.

#### Soundbar will not connect to Wi-Fi.

- Check whether your wireless router is on.
- Turn off the router, turn it back on, and then try again.
- The soundbar will not connect if the wireless signal is too weak. Try moving the router closer to the soundbar, or eliminating any obstacles that are between the soundbar and the router, if possible.
- If your wireless router is new, you will need to reconfigure the speaker's network settings.

#### The soundbar does not turn on automatically with the TV.

- When you turn off the Soundbar while watching TV, power synchronization with the TV is disabled. First turn off the TV.

#### The AVA function is not available in the following cases.

- The AVA function will not be available using Q-symphony function.
- The AVA function will not be available when the microphone is turned off.

#### The Auto EQ tuning process failed.

- Tuning process may fail if there is a sound output from the Soundbar or any external noise during the tuning process. Proceed the tuning process in a quiet environment.
- Do not manipulate the Soundbar during the tuning process.

## 14 LICENSE

---



Dolby, Dolby Atmos, and the double-D symbol are registered trademarks of Dolby Laboratories Licensing Corporation. Manufactured under license from Dolby Laboratories. Confidential unpublished works. Copyright © 2012-2020 Dolby Laboratories. All rights reserved.



For DTS patents, see <http://patents.dts.com>. Manufactured under license from DTS, Inc. (for companies headquartered in the U.S./ Japan/Taiwan) or under license from DTS Licensing Limited (for all other companies). DTS, DTS:X Pro, DTS:X, and the DTS:X logo are registered trademarks or trademarks of DTS, Inc. in the United States and other countries. © 2020 DTS, Inc. ALL RIGHTS RESERVED.



The terms HDMI and HDMI High-Definition Multimedia Interface, and the HDMI Logo are trademarks or registered trademarks of HDMI Licensing Administrator, Inc. in the United States and other countries.



- Use your phone, tablet or computer as a remote control for Spotify. Go to [spotify.com/connect](https://www.spotify.com/connect) to learn how
- The Spotify Software is subject to third party licenses found here: <https://www.spotify.com/connect/third-party-licenses>.



- Apple, AirPlay, iPhone, iPad, HomePod, and Apple TV are trademarks of Apple Inc., registered in the U.S. and other countries.
- Use of the Works with Apple badge means that an accessory has been designed to work specifically with the technology identified in the badge and has been certified by the developer to meet Apple performance standards.

## 15 OPEN SOURCE LICENSE NOTICE

To send inquiries and requests for questions regarding open sources, contact Samsung Open Source (<http://opensource.samsung.com>)

## 16 IMPORTANT NOTES ABOUT SERVICE

Figures and illustrations in this User Manual are provided for reference only and may differ from actual product appearance.

# 17 SPECIFICATIONS AND GUIDE

## Specifications

Model Name	HW-Q950A
Weight	15.7 lbs (7.1 kg)
Dimensions (W x H x D)	48.5 x 2.7 x 5.4 inches (1232.0 x 69.5 x 138.0 mm)
Operating Temperature Range	+41°F to +95°F (+5°C to +35°C)
Operating Humidity Range	10 % ~ 75 %
AMPLIFIER Rated Output power	((18 W x 6) + (10 W x 3) + (18 W x 6)) + 160 W + (35 W x 6)
Supported play formats	Dolby 5.1ch / Dolby Digital Plus / Dolby TRUE HD / Dolby ATMOS DTS 5.1ch / DTS HD / DTS-HD Master Audio / DTS:X / LPCM 8Ch

Subwoofer Name	PS-WA95B
Weight	21.6 lbs (9.8 kg)
Dimensions (W x H x D)	8.3 x 15.9 x 15.9 inches (210.0 x 403.0 x 403.0 mm)
AMPLIFIER Rated Output power	160 W

Wireless Surround Speaker SET Name	PS-RA95BB-1, PS-RA95BB-2
Weight	4.0 lbs (1.8 kg)
Dimensions (W x H x D)	4.9 x 8.0 x 5.6 inches (125.0 x 203.0 x 141.0 mm)
AMPLIFIER Rated Output power	35 W x 6

### NOTE

- Samsung Electronics Co., Ltd reserves the right to change the specifications without notice.
- Weight and dimensions are approximate.

**Precaution : The Soundbar will restart automatically if you turn on/turn off Wi-Fi.**

Wi-Fi Port deactivation method	Press the <b>ID SET</b> button on the bottom panel of the Soundbar for 30 seconds to turn Wi-Fi On / Off.
Bluetooth Port deactivation method	Press the <b>NETWORK</b> button on the bottom panel of the Soundbar for 30 seconds to turn Bluetooth On / Off.

# SAMSUNG

## LIMITED WARRANTY TO ORIGINAL PURCHASER

Samsung Electronics Canada Inc.(SECA), warrants that this product is free from defective material and workmanship.

SECA further warrants that if this product falls to operate properly within the specified warranty period and the failure is due to improper workmanship or defective materials, SECA will repair or replace the product at its option.

All warranty repairs must be performed by a SECA Authorized Service Center. (The name and address of the location nearest you can be obtained by calling toll free: 1- 800- SAMSUNG)

### LABOR

One year (Carry- in)

### PARTS

One year

On carry-in models, transportation to and from the service center is the customer's responsibility. The original dated sales receipt must be retained by the customer and is the only acceptable proof of purchase. It must be presented to the authorized service center at the time service is requested.

## EXCLUSIONS (WHAT IS NOT COVERED)

This warranty does not cover damage due to accident, fire, flood and/ or other acts of God; misuse, incorrect line voltage, improper installation, improper or unauthorized repairs, commercial use or damage that occurs in shipping. Exterior and interior finish, lamps, glass are not covered under this warranty. Customer adjustments which are explained in the instruction manual are not covered under the terms of this warranty. This warranty will automatically be voided for any unit found with a missing or altered serial number. This warranty is valid only on products purchased and used in Canada.

**Samsung Electronics Canada Inc**  
**2050 Derry Rd West**  
**Mississauga, On. L5N 0B9**  
**Tel: 1-800-SAMSUNG (726-7864)**  
**Fax: (905) 542- 1199**  
**Website: [www.samsung.com/ca](http://www.samsung.com/ca)**



© 2021 Samsung Electronics Co., Ltd. All rights reserved.

**Contact SAMSUNG WORLD WIDE**

If you have any questions or comments relating to Samsung products, please contact the SAMSUNG customer care Center.

**HEADQUARTERS**

Samsung Electronics Canada Inc. 2050 Derry Road West, Mississauga, Ontario L5N 0B9 Canada

TEL: 1-800-SAMSUNG (1-800-726-7864)

[www.samsung.com/ca/support](http://www.samsung.com/ca/support)

Country	Samsung Service Center ☎	Web Site
CANADA	1-800-SAMSUNG(726-7864) 1-844-SAM-PAYS (726-7297)	<a href="http://www.samsung.com/ca/support">www.samsung.com/ca/support</a> (English) <a href="http://www.samsung.com/ca_fr/support">www.samsung.com/ca_fr/support</a> (French)
U.S.A	1-800-SAMSUNG (726-7864) 1-844-SAM-PAYS (726-7297)	<a href="http://www.samsung.com/us/support">www.samsung.com/us/support</a>

**SAMSUNG**

# MANUEL COMPLET

---

## HW-Q950A

Imaginez les possibilités

Nous vous remercions d'avoir fait l'acquisition de ce produit Samsung.

Pour bénéficier d'un service plus complet, veuillez inscrire votre produit sur le site [www.samsung.com/register](http://www.samsung.com/register)







# INFORMATIONS RELATIVES À LA SÉCURITÉ

## AVERTISSEMENTS

POUR ÉVITER LES RISQUES DE CHOC ÉLECTRIQUE, NE DÉMONTÉZ PAS LE CAPOT.

L'APPAREIL NE CONTIENT PAS DE PIÈCES RÉPARABLES PAR L'UTILISATEUR. S'ADRESSER À UN SERVICE APRÈS-VENTE QUALIFIÉ.

Reportez-vous au tableau ci-dessous pour comprendre les symboles pouvant figurer sur votre produit Samsung.

MISE EN GARDE	
RISQUE DE CHOC ÉLECTRIQUE NE PAS OUVRIR	
	Ce symbole indique la présence d'une haute tension à l'intérieur. Tout contact avec une pièce interne de l'appareil présente un danger.
	Ce symbole vous informe qu'une documentation importante relative au fonctionnement et à l'entretien est fournie avec le produit.
	Produit de catégorie II : Ce symbole indique qu'une connexion de sécurité de mise à la terre (à la masse) n'est pas requise. Si ce symbole ne se trouve pas sur un appareil doté d'un câble électrique, le produit DOIT avoir un conducteur de protection fiable (mise à la terre).
	Tension CA : La tension nominale indiquée par ce symbole est la tension CA.
	Tension CC : La tension nominale indiquée par ce symbole est la tension CC.
	Attention. Consultez les instructions aux fins d'utilisation : Ce symbole indique à l'utilisateur qu'il doit consulter le guide d'utilisation pour avoir de l'information au sujet de la sécurité.

### AVERTISSEMENT

- Afin de diminuer les risques d'incendie ou de choc électrique, n'exposez pas cet appareil à la pluie ou à l'humidité.
- Pour éviter des blessures, cet appareil doit être solidement fixé au plancher/au mur conformément aux directives d'installation.

### MISE EN GARDE

- Veillez à éviter toute projection sur l'appareil. Ne placez jamais de récipients contenant un liquide (ex. : vase) dessus.
- La prise d'alimentation fait office de système de déconnexion. Elle doit donc rester disponible en permanence.

## ATTENTION (Pour le Canada)

L'émetteur/récepteur exempt de licence contenu dans le présent appareil est conforme aux CNR d'Innovation, Sciences et Développement économique Canada applicables aux appareils radio exempts de licence. L'exploitation est autorisée aux deux conditions suivantes :

- 1) L'appareil ne doit pas produire de brouillage;
- 2) L'appareil doit accepter tout brouillage radioélectrique subi, même si le brouillage est susceptible d'en compromettre le fonctionnement.

Cet appareil et son ou ses antennes ne doivent pas être installés à proximité ou être utilisés conjointement avec une autre antenne ou un autre émetteur.

Le dispositif pourrait automatiquement cesser d'émettre en cas d'absence d'informations à transmettre, ou une défaillance opérationnelle. Notez que ce n'est pas l'intention d'interdire la transmission des informations de contrôle ou de signalisation ou l'utilisation de codes répétitifs lorsque requis par la technologie.

**Cet appareil numérique de la classe B est conforme à la norme NMB-003 du Canada.**

### Déclaration d'exposition aux radiations:

Cet équipement est conforme aux limites d'exposition aux rayonnements IC RSS-102 établies pour un environnement non contrôlé. Cet équipement doit être installé et utilisé avec un minimum de 20 cm de distance entre la source de rayonnement et votre corps.

### Consignes de sécurité importantes

Lisez attentivement ces consignes avant d'utiliser l'appareil. Veillez à respecter toutes les consignes répertoriées ci-après. Conservez ces instructions à portée de main pour vous y référer ultérieurement.

1. Lisez attentivement ces consignes.
2. Conservez-les précieusement.
3. Tenez compte de tous les avertissements mentionnés.
4. Respectez toutes les instructions sans exception.
5. N'utilisez pas cet appareil à proximité de l'eau.
6. Nettoyez-le à l'aide d'un tissu sec.
7. Ne bloquez pas les ouvertures de ventilation.  
Installez l'appareil conformément aux instructions du fabricant.
8. N'installez pas le lecteur à proximité d'une source de chaleur de type radiateur, registre de chaleur, cuisinière ou tout autre appareil (y compris les récepteurs AV) générateur de chaleur.
9. Ne désactivez pas le dispositif de sécurité de la fiche de mise à la terre ou de la fiche polarisée.  
Une fiche polarisée comporte deux lames dont l'une est plus large que l'autre. Une fiche de mise à la terre comporte deux lames et une troisième broche de mise à la terre. La lame la plus large et la troisième broche sont destinées à assurer votre sécurité. Si la fiche fournie ne s'insère pas dans la prise utilisée, faites appel à un électricien pour faire remplacer celle-ci.
10. Placez le cordon d'alimentation de sorte qu'il ne puisse être ni piétiné ni pincé, particulièrement au niveau de la fiche, de la prise de courant et du point de sortie de l'appareil.
11. Utilisez exclusivement les fixations/ accessoires spécifiés par le fabricant.

12. Utilisez uniquement avec le chariot, la base, le trépied, le support ou la table spécifié par le fabricant ou vendu avec l'appareil. Si l'appareil est posé sur un meuble à roulettes, déplacez l'ensemble avec précaution pour éviter de faire tomber le lecteur et de vous blesser.



13. Débranchez l'appareil en cas d'orage ou lorsqu'il est inutilisé pendant une période prolongée.

14. Confiez toutes les réparations à un technicien qualifié. Votre appareil doit impérativement être réparé lorsqu'il a été endommagé de quelque manière que ce soit : détérioration du cordon ou de la fiche d'alimentation, projection de liquide sur l'appareil, chute d'objets à l'intérieur de l'appareil, exposition à la pluie ou à l'humidité, dysfonctionnement, chute.

## PRÉCAUTIONS

1. Assurez-vous que le bloc d'alimentation CA chez vous est conforme aux exigences de puissance figurant sur la plaque d'identification située sur le dessous de votre produit. Installez votre produit horizontalement, sur un socle approprié (meuble), en laissant un espace suffisant pour la ventilation sur le pourtour 3~4 po. Faites attention à ne pas obstruer les orifices de ventilation. Ne posez pas l'ensemble sur un amplificateur ou un autre appareil susceptible de chauffer. Cet ensemble est conçu pour une utilisation en continu.

Pour éteindre totalement l'appareil, débranchez la fiche c.a. de la prise murale. Débranchez l'appareil si vous prévoyez une longue période d'inactivité.

2. En cas d'orage, débranchez la fiche de l'appareil de la prise murale. Les surtensions occasionnées par l'orage pourraient endommager votre appareil.

3. N'exposez pas l'ensemble aux rayons directs du soleil ou à toute autre source de chaleur. Cela pourrait causer une surchauffe du fil et causer un dysfonctionnement de l'unité.

4. Protégez le produit de l'humidité (comme les vases) et d'une chaleur excessive (comme une cheminée) ou de tout équipement capable de créer des champs magnétiques ou électriques. Débranchez le câble d'alimentation en cas de dysfonctionnement. Votre produit n'est pas prévu pour un usage industriel. Ce produit ne peut être utilisé qu'à des fins personnelles. Une condensation peut se former si le produit ou un disque a été stocké à basse température. Si vous devez transporter l'ensemble pendant l'hiver, attendez environ 2 heures que l'appareil ait atteint la température de la pièce avant de l'utiliser.

5. Les piles utilisées dans ce produit peuvent contenir des produits chimiques dangereux pour l'environnement. Ne jetez pas les piles dans votre poubelle habituelle. Ne vous débarrassez pas des piles en les faisant brûler. Les piles ne doivent pas être court-circuitées, démontées ou subir de surchauffe.

MISE EN GARDE : Le remplacement incorrect des piles peut entraîner un danger d'explosion. Remplacez-les uniquement par des produits similaires ou équivalents.

## Nettoyage des parties textiles

**Retirez immédiatement les saletés ou les taches sur la surface du produit.**

L'élimination et le nettoyage peuvent être moins efficaces pour certaines substances ou si les taches ou saletés ont été laissées sur le produit pendant une période prolongée.

### ⚠ MISE EN GARDE

- Utilisez un aspirateur ou un rouleau anti-peluche adhésif pour enlever la poussière, les empreintes de doigts, etc.
  - Certaines brosses de nettoyage peuvent endommager le produit, selon les matériaux qu'elles contiennent.
  - Les serviettes et les chiffons de nettoyage peuvent laisser des peluches ou de la saleté sur le produit.
- N'utilisez pas de clous ou d'autres outils pour enlever la saleté en grattant. Cela pourrait endommager le tissu.
- Pour enlever les taches d'huile ou de liquide, utilisez un chiffon blanc propre humecté d'eau. Si la tache persiste, essayez-la avec un mélange d'eau et de détergent neutre (par exemple, du liquide vaisselle) et un chiffon.
  - Un détergent ou un nettoyant non neutre peut provoquer une décoloration ou endommager le tissu.
  - Après le nettoyage, utilisez un chiffon sec ou un sèche-cheveux pour sécher la zone.
  - N'exercez pas une force excessive pour éviter la décoloration ou l'endommagement du tissu.



# CONTENU

<b>01</b>	<b>Vérification des composants</b>	<b>6</b>
<b>02</b>	<b>Présentation du produit</b>	<b>7</b>
	Panneau supérieur du Soundbar .....	7
	Panneau inférieur du Soundbar .....	7
<b>03</b>	<b>Utilisation de la télécommande du Soundbar</b>	<b>9</b>
	Insertion des piles avant d'utiliser la télécommande (2 piles AA) .....	9
	Comment utiliser la télécommande .....	9
	Active Voice Amplifier (AVA) .....	10
	Utilisation des boutons masqués (boutons ayant plusieurs fonctions) .....	11
	Spécifications de sortie pour les différents modes d'effets sonores .....	11
	Réglage du volume du Soundbar avec la télécommande du téléviseur .....	12
<b>04</b>	<b>Connexion du Soundbar</b>	<b>13</b>
	Connexion de l'alimentation et des unités .....	13
	– Disposition recommandée pour les haut-parleurs .....	14
	– Connexion manuelle du caisson de basses ou des haut-parleurs ambiophoniques .....	14
	– Voyants à DEL à l'arrière du caisson de basses et des haut-parleurs ambiophoniques .....	15
	– Auto EQ .....	16
<b>05</b>	<b>Utilisation d'une connexion filaire au téléviseur</b>	<b>17</b>
	Méthode 1. Connexion avec un câble HDMI .....	17
	– Connexion du téléviseur prenant en charge HDMI ARC (canal de retour audio) .....	17
	Méthode 2. Connexion à l'aide d'un câble optique .....	18
<b>06</b>	<b>Utilisation d'une connexion sans fil avec le téléviseur</b>	<b>19</b>
	Méthode 1. Connexion par Bluetooth .....	19
	Méthode 2. Connexion en Wi-Fi .....	20
<b>07</b>	<b>Connexion d'un appareil externe</b>	<b>21</b>
	Méthode 1. Connexion à l'aide d'un câble HDMI (décodage et lecture Dolby Atmos possible) .....	21
	Méthode 2. Connexion à l'aide d'un câble optique .....	22
<b>08</b>	<b>Connexion d'un appareil mobile</b>	<b>23</b>
	Méthode 1. Connexion par Bluetooth .....	23
	Méthode 2. Connexion par Wi-Fi (réseau sans fil) .....	24
	Premiers pas avec Amazon Alexa (service Alexa intégré) .....	25
	Premiers pas avec Alexa sur un produit Amazon (Compatible avec Alexa) .....	26
	Utilisation de la fonction Tap Sound .....	27
<b>09</b>	<b>Connexion à Apple AirPlay 2</b>	<b>28</b>
	Connecter et utiliser avec un produit Apple .....	28

<b>10</b>	<b>Installation du support mural</b>	<b>29</b>
	Précautions d'installation .....	29
	Composants de montage mural.....	29
	Installation des haut-parleurs ambiophoniques au mur .....	30
<b>11</b>	<b>Installation du Soundbar au-dessus d'un support de téléviseur</b>	<b>30</b>
	Composant.....	30
<b>12</b>	<b>Mise à jour du logiciel</b>	<b>31</b>
	Mise à jour automatique.....	31
	Mise à jour USB.....	31
	Initialisation.....	32
<b>13</b>	<b>Dépannage</b>	<b>32</b>
<b>14</b>	<b>Licence</b>	<b>34</b>
<b>15</b>	<b>Avis concernant les licences libres</b>	<b>34</b>
<b>16</b>	<b>Remarque Importante Concernant le Service</b>	<b>34</b>
<b>17</b>	<b>Spécifications et guide</b>	<b>35</b>
	Caractéristiques techniques .....	35

# 01 VÉRIFICATION DES COMPOSANTS



Unité principale du Soundbar



Télécommande/piles du Soundbar



Caisson de basses



x 2

Haut-parleur ambiophonique  
(gauche/droite)



x 4

Cordon d'alimentation (caisson de basses, haut-  
parleur ambiophonique, Soundbar)



Câble HDMI



Guide de montage mural



x 2

Vis de fixation



x 2

(M4 x L10)

Vis



x 2

Support de montage mural



x 4





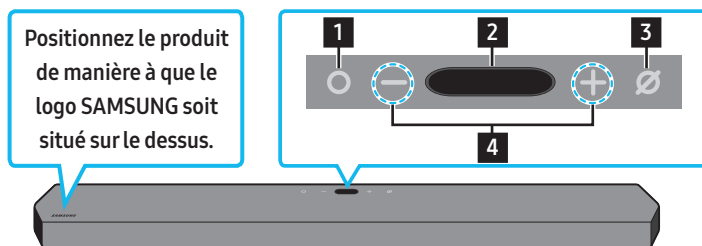

Pied en caoutchouc

- Pour plus d'informations sur l'alimentation et la consommation électriques, reportez-vous à l'étiquette apposée sur le produit (Étiquette : Arrière de l'unité principale du Soundbar)
- Pour acheter des composants supplémentaires ou des câbles en option, contactez un centre de service Samsung ou le service clientèle Samsung.
- Pour plus d'informations sur le support mural ou le pied en caoutchouc, voir les pages 29 à 31.
- La conception, les spécifications et l'écran de l'application peuvent faire l'objet d'une modification sans préavis.
- L'apparence des accessoires peut différer légèrement des illustrations ci-dessus.

## 02 PRÉSENTATION DU PRODUIT

### Panneau supérieur du Soundbar



<b>1</b>	<b>Bouton  (Multifonction)</b> <ul style="list-style-type: none"><li>• En mode veille, appuyez sur le bouton  (<b>Multifonction</b>) pour allumer le Soundbar.</li><li>• Appuyez sur le bouton  (<b>Multifonction</b>) pour changer la source d'entrée.</li></ul>
<b>2</b>	<b>Écran</b> Affiche l'état du produit et le mode actuel. D.IN → HDMI 1 → HDMI 2 → Wi-Fi → BT
<b>3</b>	<b>Bouton  (Marche/Arrêt microphone)</b> Appuyez sur le bouton pour activer ou désactiver le microphone.
<b>4</b>	<b>Bouton   (Volume)</b> Permet de régler le volume.

- Lorsque vous branchez le câble d'alimentation CA, le bouton d'alimentation se met à fonctionner dans 4 à 6 secondes.
- Lorsque vous allumez cet appareil, vous devrez patienter 4 à 5 secondes avant qu'il ne produise du son.
- Si le son provient à la fois du téléviseur et du Soundbar, accédez au menu **Paramètres** correspondant au son du téléviseur et réglez le haut-parleur du téléviseur à **Haut-parleur externe**.

### Panneau inférieur du Soundbar

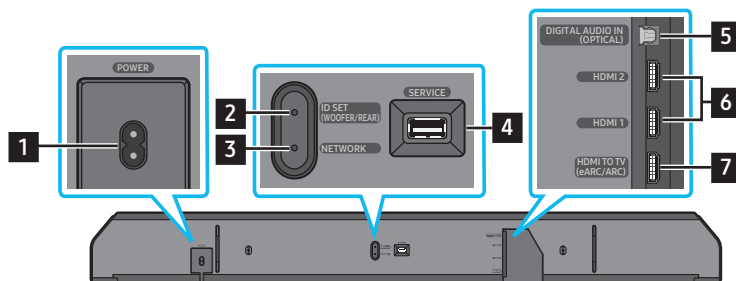

<b>1</b>	<b>POWER</b> Branchez le cordon d'alimentation CA du Soundbar. (Voir la page 13)
<b>2</b>	<b>ID SET (WOOFER/REAR)</b> Appuyez sur ce bouton pour connecter le Soundbar à des haut-parleurs ambiophoniques et à un caisson de basses sans fil.
<b>3</b>	<b>NETWORK</b> Appuyez sur ce bouton pour connecter le produit à un réseau sans fil (Wi-Fi) par le biais de l'application <b>SmartThings</b> .
<b>4</b>	<b>SERVICE</b> Connectez un dispositif de stockage USB pour mettre à niveau le logiciel du produit.
<b>5</b>	<b>DIGITAL AUDIO IN (OPTICAL)</b> Permet de connecter la sortie numérique (optique) d'un appareil externe. (Voir la page 22)
<b>6</b>	<b>HDMI 1 / HDMI 2</b> Entrées simultanées de signaux vidéo et audio numériques à l'aide d'un câble HDMI. Permet de connecter la sortie HDMI d'un appareil externe. (Voir la page 21)

- Pour débrancher le cordon d'alimentation d'une prise murale, tirez la prise. Ne tirez pas sur le câble.
- Ne connectez pas cet appareil ou d'autres composants à une prise CA tant que toutes les connexions entre les composants ne sont pas établies.

# 03 UTILISATION DE LA TÉLÉCOMMANDE DU SOUNDBAR





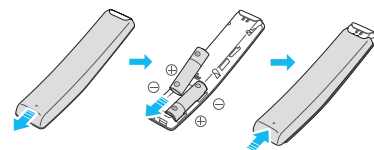

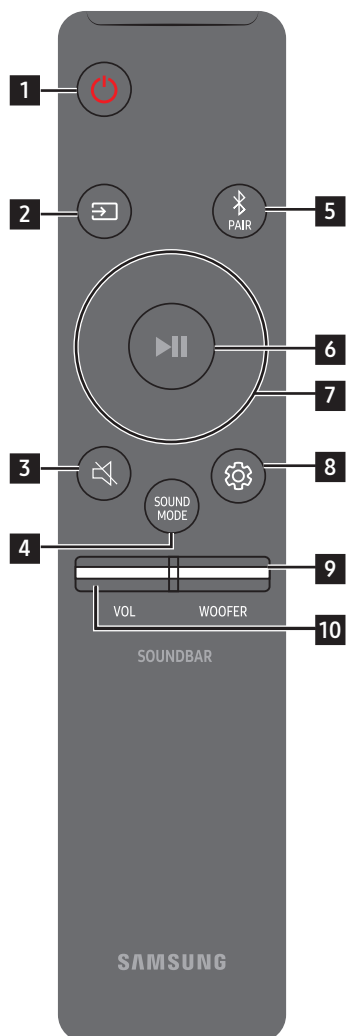

## Insertion des piles avant d'utiliser la télécommande (2 piles AA)







Faites glisser le couvercle arrière dans le sens de la flèche jusqu'à ce qu'il soit complètement retiré. Insérez 2 piles AA (1,5 V) orientées de sorte que leur polarité soit correcte. Refaites glisser le couvercle des piles à sa position initiale.

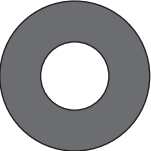

## Comment utiliser la télécommande

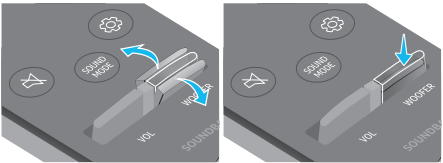

<p><b>1</b></p>	 <b>Alimentation</b>	<p>Permet d'allumer et d'éteindre le Soundbar.</p> <ul style="list-style-type: none"> <li>• <b>Fonction de mise hors tension automatique</b> L'appareil s'éteint automatiquement dans les situations suivantes : <ul style="list-style-type: none"> <li>• En mode <b>D.IN / HDMI 1 / HDMI 2 / Wi-Fi / BT</b> en l'absence de signal audio pendant 18 minutes.</li> </ul> </li> </ul>
<p><b>2</b></p>	 <b>Source</b>	<p>Appuyez sur ce bouton pour sélectionner une source connectée au Soundbar.</p> <ul style="list-style-type: none"> <li>• Activation/désactivation du retour vocal Vous pouvez activer ou désactiver le retour vocal. Appuyez sur le bouton  (<b>Source</b>) de la télécommande pendant 5 secondes lorsque le Soundbar est éteint (mode veille). Chaque fois que vous modifiez le paramètre de retour vocal, l'écran OLED affiche "<b>AUI OFF</b>" (par défaut) ou "<b>AUI ON</b>".</li> </ul>
<p><b>3</b></p>	 <b>Silence</b>	<p>Appuyez sur le bouton  (<b>Silence</b>) pour couper le son. Appuyez de nouveau sur ce bouton pour activer le son.</p>
<p><b>4</b></p>	 <b>SOUND MODE</b>	<p>Vous pouvez sélectionner le mode de son : <b>STANDARD, SURROUND, GAME PRO</b> ou <b>ADAPTIVE SOUND</b>.</p> <ul style="list-style-type: none"> <li>• <b>STANDARD</b> Émet le son d'origine.</li> <li>• <b>SURROUND</b> Fournit un champ sonore plus étendu que la norme.</li> <li>• <b>GAME PRO</b> Émet un son stéréoscopique afin de vous plonger dans le feu de l'action lorsque vous jouez.</li> <li>• <b>ADAPTIVE SOUND</b> Analyse le contenu en temps réel et fournit automatiquement le champ sonore optimal en fonction des caractéristiques du contenu.</li> </ul>
<p><b>5</b></p>	 <b>Bluetooth PAIR</b>	<p>Basculez le Soundbar en mode association Bluetooth. Appuyez sur ce bouton et attendez que l'écran « <b>BT PAIRING</b> » se connecte à un nouvel appareil Bluetooth.</p>
<p><b>6</b></p>	 <b>Lecture / Pause</b>	<p>Vous pouvez également lire ou mettre en pause la musique en appuyant sur ce bouton.</p>

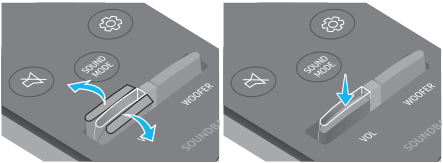
<p><b>7</b></p>	 <p>Haut/Bas/Gauche/ Droite</p>	 <p>Appuyez aux endroits indiqués pour sélectionner haut/bas/gauche/droite.</p> <p>Appuyez en haut, en bas, à gauche et à droite du bouton pour sélectionner ou définir des fonctions.</p> <ul style="list-style-type: none"> <li>• <b>Saut de musique</b> Appuyez sur le bouton de <b>Droite</b> pour passer au fichier de musique suivant. Appuyez sur le bouton de <b>Gauche</b> pour passer au fichier de musique précédent.</li> <li>• <b>ID SET</b> Utilisez cette option lorsque le caisson de basses ou les haut-parleurs ambiophoniques ne sont pas connectés ou doivent être reconnectés. Pendant que l'appareil est hors tension, appuyez sur le bouton <b>Haut</b> et maintenez-le enfoncé pendant 5 secondes pour exécuter un <b>ID SET</b>. (Voir la page 14)</li> </ul>
<p><b>8</b></p>	 <p>Commande du son</p>	<p>Lorsque vous appuyez sur ce bouton, les éléments de réglage tels que <b>AUTO EQ, AVA, TREBLE, BASS, SYNC, CENTER LEVEL, SIDE LEVEL, FRONT TOP LEVEL, REAR LEVEL, REAR TOP LEVEL, REAR SIDE LEVEL</b> et <b>VIRTUAL ON/OFF</b> s'affichent dans cet ordre. L'élément souhaité peut être ajusté à l'aide des boutons <b>Haut/Bas</b>.</p> <ul style="list-style-type: none"> <li>• Pour contrôler le volume du son des aigus ou des basses, sélectionnez <b>TREBLE</b> ou <b>BASS</b> dans les réglages sonores, puis réglez le volume entre -6 et +6 à l'aide des boutons <b>Haut/Bas</b>.</li> <li>• Maintenez le bouton  (<b>Commande du son</b>) enfoncé pendant environ 5 secondes pour régler le son pour chaque bande de fréquences. Vous pouvez utiliser les boutons <b>Gauche/Droite</b> pour sélectionner les fréquences suivantes : 150 Hz, 300 Hz, 600 Hz, 1,2 kHz, 2,5 kHz, 5 kHz et 10 kHz. Vous pouvez également définir chaque fréquence sur une valeur allant de -6 à +6 à l'aide des boutons <b>Haut/Bas</b>. (Veillez à ce que le mode son soit réglé à « <b>STANDARD</b> »).</li> <li>• Pour contrôler le volume de chaque haut-parleur, sélectionnez <b>CENTER LEVEL, SIDE LEVEL</b> ou <b>FRONT TOP LEVEL</b> dans les réglages sonores, puis réglez le volume entre -6 et +6 à l'aide des boutons <b>Haut/Bas</b>.</li> <li>• Si la vidéo de la télévision et l'audio du Soundbar ne sont pas synchronisés, sélectionnez <b>SYNC</b> dans les réglages sonores, puis réglez le retard de l'audio entre 0 et 300 millisecondes à l'aide des boutons <b>Haut/Bas</b>.</li> <li>• L'option <b>SYNC</b> n'est prise en charge que pour certaines fonctions.</li> <li>• Si des haut-parleurs ambiophoniques sont connectés, sélectionnez <b>REAR LEVEL, REAR TOP LEVEL, or REAR SIDE LEVEL</b>, puis utilisez les boutons <b>Haut/Bas</b> pour régler le volume sur la plage de -6 à +6.</li> <li>• La fonction de haut-parleur <b>VIRTUAL</b> peut être réglée à <b>ON/OFF</b> à l'aide des boutons <b>Haut/Bas</b>.</li> <li>• Vous pouvez utiliser la fonction <b>AUTO EQ</b> si un caisson de basses est connecté.</li> </ul>
<p><b>9</b></p>	 <p>NIVEAU DU WOOFER</p>	 <p>Appuyez sur le bouton vers le haut ou le bas pour régler le niveau du caisson de basses à -12 ou entre -6 et +6. Pour régler le volume du caisson de basses à 0 (par défaut), appuyez sur ce bouton.</p>
<p><b>10</b></p>	 <p>VOLUME</p>	 <p>Appuyez sur ce bouton vers le haut ou vers le bas pour régler le volume.</p> <ul style="list-style-type: none"> <li>• <b>Silence</b> Appuyez sur le bouton <b>VOL</b> pour mettre le son en sourdine. Appuyez de nouveau sur ce bouton pour activer le son.</li> </ul>

## Active Voice Amplifier (AVA)

- Analyse le bruit externe en temps réel pendant que le Soundbar est actif, de sorte que la voix puisse toujours être entendue clairement.
- Aucune donnée n'est enregistrée pendant l'analyse.

## Utilisation des boutons masqués (boutons ayant plusieurs fonctions)

Bouton masqué		Page de référence
Bouton de la télécommande	Fonction	
WOOFER (Haut)	Marche/Arrêt de la télécommande du téléviseur (Veille)	page 12
Haut	ID SET	page 14
 (Commande du son)	Égaliseur 7 bandes	page 10

## Spécifications de sortie pour les différents modes d'effets sonores

Effet	Entrée	Sortie
		Avec caisson de basse et haut-parleur ambiophonique
STANDARD	2.0 canaux	2.1 canaux
	5.1 canaux	5.1 canaux / 7.1 canaux (DTS)
	7.1 canaux	7.1 canaux
	Dolby Atmos®, DTS:X	7.1.4 canaux
SURROUND	2.0 canaux	11.1.4 canaux
	5.1 canaux	11.1.4 canaux
	7.1 canaux	11.1.4 canaux
	Dolby Atmos®, DTS:X	11.1.4 canaux
GAME PRO	2.0 canaux	11.1.4 canaux
	5.1 canaux	11.1.4 canaux
	7.1 canaux	11.1.4 canaux
	Dolby Atmos®, DTS:X	11.1.4 canaux
ADAPTIVE SOUND	2.0 canaux	11.1.4 canaux
	5.1 canaux	11.1.4 canaux
	7.1 canaux	11.1.4 canaux
	Dolby Atmos®, DTS:X	11.1.4 canaux

Les haut-parleurs ambiophoniques ne produisent aucun son par la sortie du canal 2 lorsque le mode **STANDARD** est utilisé. Pour activer le son des haut-parleurs ambiophoniques, réglez le mode d'effet à **SURROUND**.



# Réglage du volume du Soundbar avec la télécommande du téléviseur

Contrôlez le volume du Soundbar à l'aide de la télécommande du téléviseur.







- Cette fonction ne peut être utilisée qu'avec des télécommandes infrarouges. Les télécommandes Bluetooth (télécommandes qui nécessitent un appairage) ne sont pas prises en charge.
- Réglez le haut-parleur du téléviseur à **Haut-parleur externe** pour utiliser cette fonction.
- Fabricants qui utilisent cette fonction :  
VIZIO, LG, Sony, Sharp, PHILIPS, PANASONIC, TOSHIBA, Hisense, RCA

1. Éteignez le Soundbar.

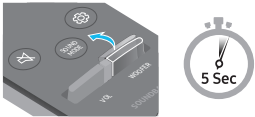
2. Appuyez vers le haut sur le bouton **WOOFER** et maintenez-le enfoncé pendant 5 secondes.

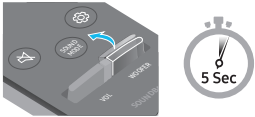
Chaque fois que vous appuyez sur le bouton **WOOFER** vers le haut et le maintenez enfoncé pendant 5 secondes, le mode change, dans l'ordre suivant :

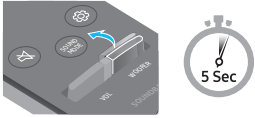
« **OFF-TV REMOTE** » (mode par défaut), « **SAMSUNG-TV REMOTE** », « **ALL-TV REMOTE** ».

Bouton de la télécommande	Écran	État
	(Mode par défaut) <b>OFF-TV REMOTE</b> 	Télécommande du téléviseur désactivée.
	<b>SAMSUNG-TV REMOTE</b> 	Télécommande infrarouge du téléviseur Samsung activée.
	<b>ALL-TV REMOTE</b> 	Télécommande infrarouge du téléviseur tiers activée.

# 04 CONNEXION DU SOUNDBAR

## Connexion de l'alimentation et des unités

Utilisez le cordon d'alimentation pour brancher le caisson de basse, les haut-parleurs ambiophoniques et la Soundbar dans une prise électrique en respectant la séquence suivante :

- Pour plus d'informations sur les exigences en matière d'alimentation électrique et de consommation d'énergie, reportez-vous à l'étiquette apposée sur le produit. (Étiquette : Arrière de l'unité principale du Soundbar)

1. Raccordez le cordon d'alimentation au caisson de basses.

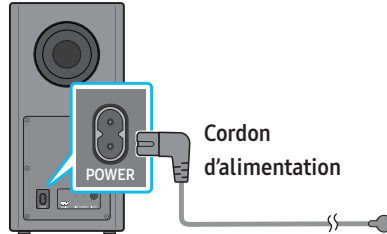

Arrière du caisson de basses

2. Branchez le cordon d'alimentation aux haut-parleurs ambiophoniques gauche et droit.

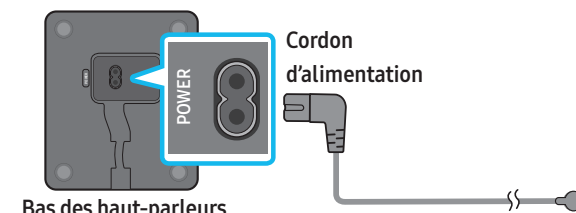

Bas des haut-parleurs ambiophoniques gauche et droit.

3. Branchez le cordon d'alimentation à la Soundbar.

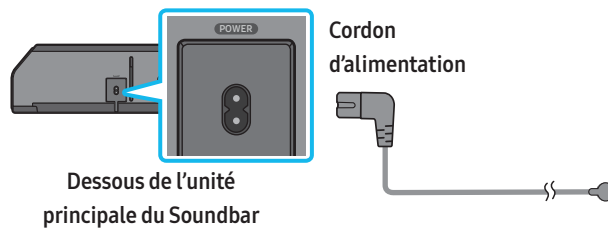

Dessous de l'unité principale du Soundbar

4. Branchez l'alimentation à la Soundbar, au caisson de basse et aux haut-parleurs ambiophoniques. Le caisson de basse et les haut-parleurs ambiophoniques se connectent automatiquement lorsque la Soundbar est allumée.

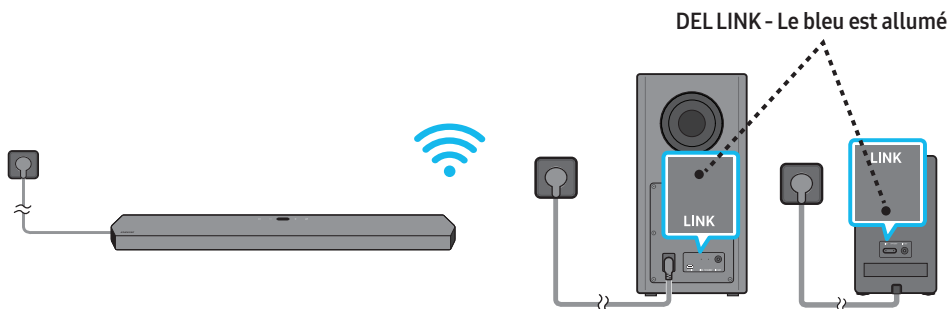

### REMARQUE

- Branchez l'alimentation de la caisse de basse et des haut-parleurs ambiophoniques avant la connexion à la Soundbar. Le caisson de basse et les haut-parleurs ambiophoniques se connecteront automatiquement lorsque la Soundbar sera allumée.
- Si vous débranchez et rebranchez le cordon d'alimentation lorsque le produit est sous tension, le Soundbar s'allume automatiquement.

## Disposition recommandée pour les haut-parleurs

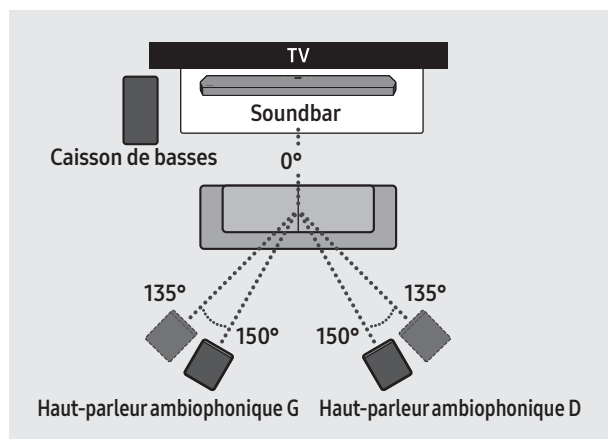

### ⚠ MISE EN GARDE

- Des antennes de réception sans fil sont intégrées dans le caisson de basse et les haut-parleurs ambiophoniques sans fil. Protégez ces derniers de l'eau et de l'humidité.
- Pour une écoute optimale, veillez à dégager l'espace autour du caisson de basse et des haut-parleurs ambiophoniques sans fil.

## Connexion manuelle du caisson de basses ou des haut-parleurs ambiophoniques

### Avant d'effectuer la procédure de branchement manuel ci-dessous :

- Vérifiez si les câbles d'alimentation de la Soundbar et du caisson de basse ou des haut-parleurs ambiophoniques sont bien branchés.
- Assurez-vous que le Soundbar est éteint.

1. Éteignez le Soundbar.
2. Maintenez appuyé le bouton **ID SET** à l'arrière du caisson de basses et des haut-parleurs ambiophoniques pendant au moins 5 secondes.
  - Le voyant rouge situé à l'arrière de chaque haut-parleur s'éteint et le voyant bleu clignote.

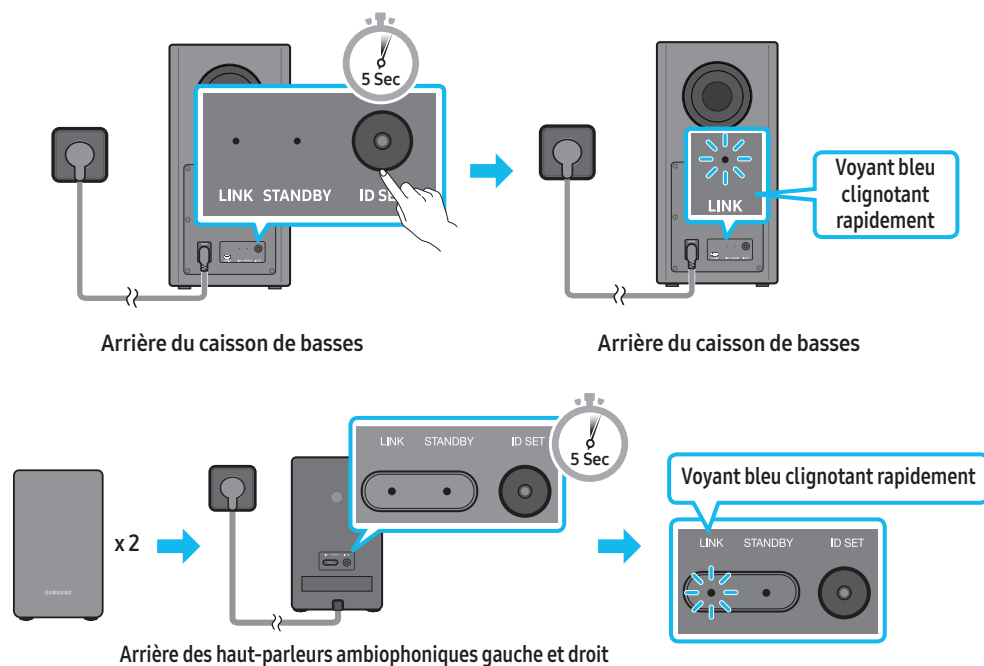

3. Appuyez sur le bouton **Haut** de la télécommande et maintenez-le enfoncé pendant 5 secondes.

- Le message **ID SET** apparaît sur l'écran du Soundbar pendant un moment, puis disparaît.
- Le Soundbar se met automatiquement sous tension lorsque l'étape **ID SET** est terminée.

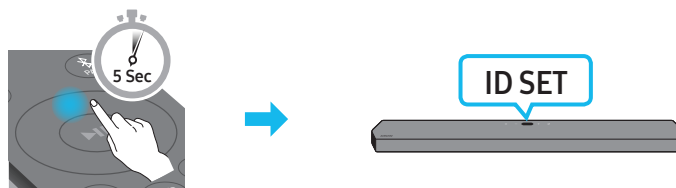



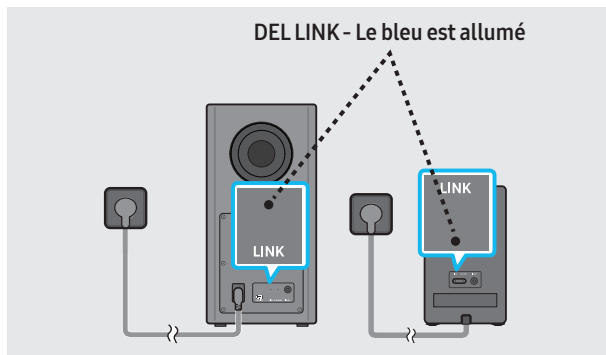



4. Vérifiez que le voyant LINK est bleu fixe (connexion établie).



Le voyant LINK bleu arrête de clignoter pour rester allumé lorsque la connexion est établie entre le Soundbar et le caisson de basses sans fil ou les haut-parleurs ambiophoniques.

### Voyants à DEL à l'arrière du caisson de basses et des haut-parleurs ambiophoniques

Voyant	État	Description	Résolution
 	Allumé	Connexion réussie (fonctionnement normal)	-
	Clignotant	Récupération de la connexion	Vérifiez si le câble d'alimentation raccordé à l'unité principale du Soundbar est correctement connecté ou attendez environ cinq minutes. Si le voyant à DEL continue à clignoter, essayez de connecter manuellement le caisson de basse et les haut-parleurs ambiophoniques. Voir la page 14.
 	Allumé	Veille (avec l'unité principale Soundbar éteinte)	Vérifiez si le câble d'alimentation raccordé à l'unité principale du Soundbar est correctement connecté.
		Échec de la connexion	Connectez-vous à nouveau. Voir les instructions de connexion manuelle à la page 14.
 	Clignotant	Dysfonctionnement	Consultez les coordonnées du centre de service Samsung dans ce manuel.

#### REMARQUE

- Si l'unité principale est éteinte, le caisson de basses passe en mode veille et la DEL STANDBY située à l'arrière du caisson devient rouge après avoir clignoté en bleu.
- Si vous utilisez un appareil qui utilise la même fréquence que le Soundbar à proximité du Soundbar, des interférences peuvent donner lieu à des interruptions du son.
- La distance maximale de transmission du signal sans fil à partir de l'unité principale est d'environ 10 m (32,8 pieds), mais cela peut varier en fonction de votre environnement d'utilisation. Si un mur métallique ou en béton armé se trouve entre l'unité principale et le caisson de basses sans fil, il est possible que le système ne fonctionne pas, car le signal sans fil ne peut pas traverser le métal.

#### ⚠ MISE EN GARDE





- Des antennes de réception sans fil sont intégrées dans le caisson de basse et les haut-parleurs ambiophoniques sans fil. N'exposez pas l'appareil à la pluie ni à l'humidité.
- Pour une écoute optimale, veillez à dégager l'espace autour du caisson de basse et des haut-parleurs ambiophoniques sans fil.

## Auto EQ



La technologie **Auto EQ** de Samsung utilise un microphone situé dans le caisson de basses pour détecter et corriger les pics de réponse en basse fréquence causés par les dimensions de la pièce et l'emplacement du caisson de basses. Il en résulte une réponse en basse fréquence globale plus neutre.

- Le caisson de basses devrait être placé à **au moins 8 cm (3 po)** de la bordure la plus proche, de chaque côté.
- Vous devez garder la pièce aussi silencieuse que possible lorsque vous utilisez le réglage **Auto EQ**.
- N'utilisez aucun bouton tant que le réglage **Auto EQ** n'est pas terminé.
- Le réglage **Auto EQ** dure environ 2 minutes.
- Pendant le réglage **Auto EQ**, aucun son n'est émis par l'unité principale et les haut-parleurs arrière du Soundbar.

### **Si vous utilisez la fonction pour la première fois**

1. Appuyez sur le bouton  (**commande du son**) jusqu'à ce que **Auto EQ** soit sélectionné.
2. Appuyez sur les boutons **Haut/Bas** pour sélectionner **Tuning**, puis appuyez sur le bouton .
3. Le réglage démarre et la progression est indiquée en pourcentage.
  - Pour annuler le réglage, appuyez sur le bouton **Haut, Bas, Gauche, Droite** ou , puis appuyez sur le bouton  pour confirmer.
  - Si le réglage échoue, le voyant clignote en rouge.
  - Si le réglage réussit, le voyant clignote en bleu.

### **Si vous avez effectué le processus de réglage**

1. Appuyez sur le bouton  (**commande du son**) jusqu'à ce que **Auto EQ** soit sélectionné.
2. Appuyez sur les boutons **Haut/Bas** pour sélectionner **Tuning**, puis appuyez sur le bouton .
3. Appuyez sur les boutons **Haut/Bas** pour sélectionner une des options suivantes.
  - **On** : Activer les paramètres d'égalisation précédemment réglés.
  - **Off** : Activer les paramètres d'égalisation par défaut.
  - **Tuning** : Recommencer le processus de réglage.

# 05 UTILISATION D'UNE CONNEXION FILAIRE AU TÉLÉVISEUR

## Méthode 1. Connexion avec un câble HDMI

### ⚠ MISE EN GARDE

- Lorsque le câble HDMI et le câble optique sont tous les deux connectés, le signal HDMI est reçu en premier.
- Pour connecter le câble HDMI entre le téléviseur et le Soundbar, assurez-vous de connecter les bornes marquées ARC. Sinon, le son du téléviseur risque de ne pas être émis.
- Le câble recommandé est un câble HDMI haute vitesse avec Ethernet.

### Connexion du téléviseur prenant en charge HDMI ARC (canal de retour audio)

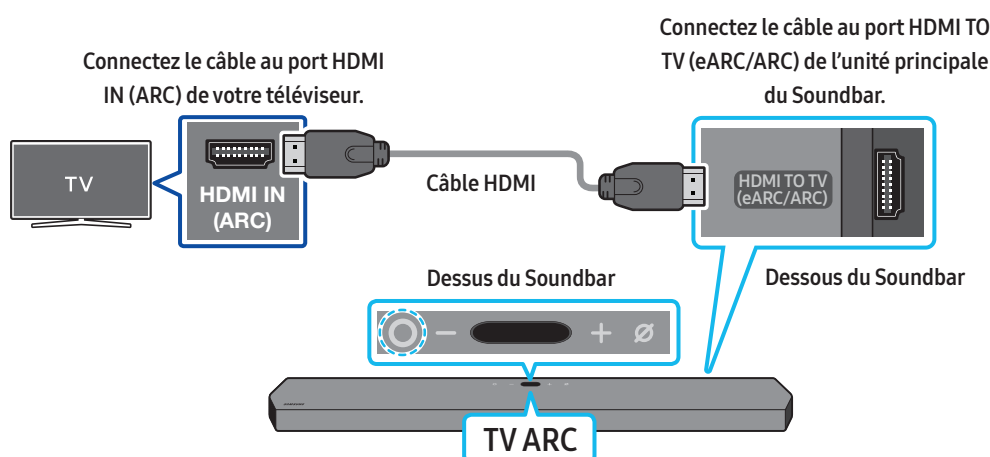

1. Connectez le câble HDMI comme indiqué sur la figure en vous assurant que le Soundbar et le téléviseur sont éteints.
2. Allumez le Soundbar et le téléviseur.
3. « **TV ARC** » apparaît sur l'écran d'affichage de l'unité principale du Soundbar qui diffuse le son du téléviseur.
  - Si le son du téléviseur n'est pas audible, appuyez sur le bouton **O (Multifonction)** dans le haut du Soundbar ou sur le bouton **Source** de la télécommande pour sélectionner le mode « **D.IN** ». L'écran indique successivement « **D.IN** » et « **TV ARC** », puis le téléviseur commence à émettre du son.
  - Lors de la connexion d'un téléviseur prenant en charge la fonction eARC, « **eARC** » apparaît sur l'affichage et le son est audible.
  - Pour la connexion à eARC, la fonction eARC dans le menu du téléviseur devrait être activée. Reportez-vous au manuel de l'utilisateur du téléviseur pour de plus amples renseignements sur ce réglage. (p. ex, Samsung TV : Home (🏠) → Settings (⚙) → Sound → Expert Settings → HDMI-eARC Mode (Auto))
  - Si l'option « **TV ARC** » ne s'affiche pas sur l'écran de l'unité principale du Soundbar, vérifiez que le câble HDMI est connecté au bon port.
  - Utilisez les boutons de volume de la télécommande du téléviseur pour modifier le volume du Soundbar.

### REMARQUE

- Lorsque vous connectez le téléviseur prenant en charge HDMI ARC (Audio Return Channel) au Soundbar avec un câble HDMI, vous pouvez transmettre les données vidéo et audio numériques sans connecter de câble optique séparé.
- Nous vous recommandons d'utiliser si possible un câble HDMI sans noyau. Si vous utilisez un câble HDMI à noyau, utilisez-en un dont le diamètre est inférieur à 14 mm (0,55 po).
- Cette fonction n'est pas disponible si le câble HDMI ne prend pas en charge ARC.
- Lorsque le son d'une diffusion est encodé en Dolby Digital et que le paramètre « Digital Output Audio Format » (Format audio de sortie numérique) est défini sur PCM sur votre téléviseur, nous recommandons de changer ce paramètre en le définissant sur Dolby Digital. Une fois que vous aurez modifié ce paramètre sur le téléviseur, vous pourrez profiter d'une meilleure qualité sonore. (Le menu du téléviseur peut utiliser des mots différents pour Dolby Digital et PCM selon le fabricant du téléviseur.)

## Méthode 2. Connexion à l'aide d'un câble optique

### Liste de contrôle de pré-connexion

- Lorsque le câble HDMI et le câble optique sont tous les deux connectés, le signal HDMI est reçu en premier.
- Lorsque vous utilisez un câble optique et que les bornes sont munies de caches, assurez-vous de retirer les caches.

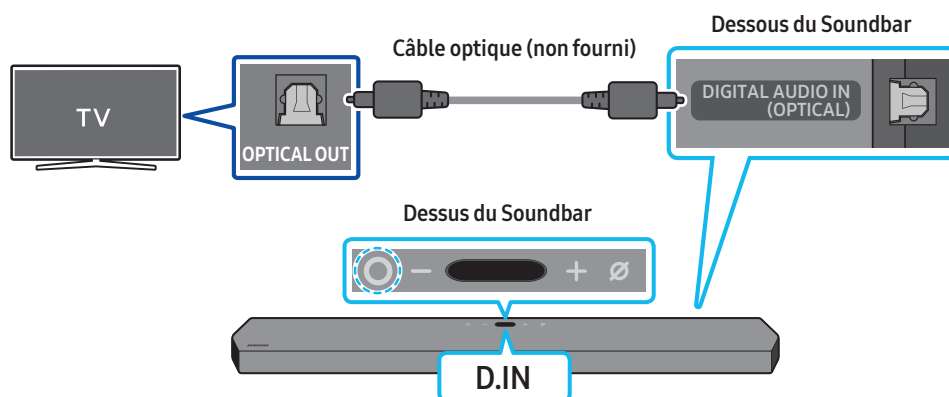

1. Le téléviseur et le Soundbar étant éteints, connectez le port **DIGITAL AUDIO IN (OPTICAL)** du Soundbar et le port de sortie **OPTICAL (OPTIQUE)** du téléviseur à l'aide du câble optique (non fourni), comme indiqué sur la figure.
2. Allumez le Soundbar et le téléviseur.
3. Appuyez sur le bouton **○ (Multifonction)** situé dans le haut du Soundbar ou sur le bouton **☞ (Source)** de la télécommande pour sélectionner le mode « **D.IN** ».
4. Le son du téléviseur est émis par le Soundbar.

### Utilisation de la fonction Q-Symphony

Pour utiliser la fonction Q-Symphony, le Soundbar se synchronise avec un téléviseur Samsung afin d'émettre le son au moyen de deux appareils pour un effet ambiophonique optimal. Lorsque le Soundbar est connecté, le menu « **TV+Soundbar** » apparaît au-dessous du menu **Sound Output** du téléviseur. Sélectionnez le menu correspondant.

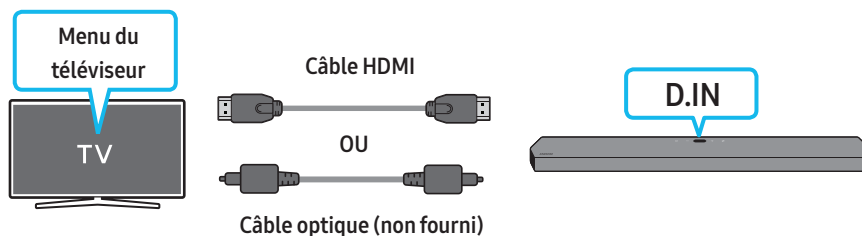

- Exemple de menu du téléviseur : **TV + [AV] Numéro de série du Soundbar (HDMI)**

### REMARQUE

- Le fonctionnement dépend du codec pris en charge par le téléviseur.
- Cette fonction est prise en charge uniquement lorsque le câble HDMI ou le câble optique (non fourni) est connecté.
- Cette fonction est disponible sur certains téléviseurs Samsung et sur certains modèles de Soundbar.
- Lorsque vous utilisez Q-Symphony, vous pouvez uniquement choisir **GAME PRO** ou **ADAPTIVE SOUND**.

### Utilisation du son Spacefit

Offre une qualité sonore optimisée en analysant les espaces d'écoute.

Pour activer cette fonction, activez le mode **Adaptive Sound+** sur le menu de votre téléviseur Samsung.

(Accueil (🏠)) → Paramètres (⚙️) → Général → Paramètres de mode intelligent → Adaptive Sound+

### REMARQUE

- Le mode son de votre Soundbar passera automatiquement à **Adaptive Sound+** si vous activez le mode **Adaptive Sound+** sur votre téléviseur.
- Cette fonction est active lorsque le Soundbar se connecte à certains téléviseurs Samsung.

# 06 UTILISATION D'UNE CONNEXION SANS FIL AVEC LE TÉLÉVISEUR

## Méthode 1. Connexion par Bluetooth

Lorsqu'un téléviseur Samsung est connecté via Bluetooth, vous pouvez entendre le son stéréo sans les tracas du câblage.

- Un seul téléviseur Samsung peut être connecté à la fois.
- Un téléviseur Samsung prenant en charge Bluetooth peut être connecté. Vérifiez les spécifications de votre téléviseur.

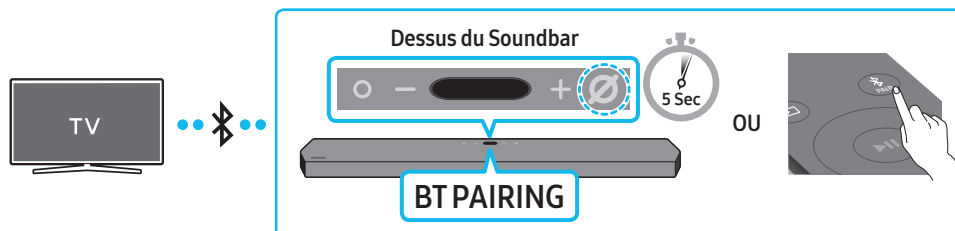

### La connexion initiale

1. Appuyez sur le bouton **PAIR** de la télécommande du Soundbar pour accéder au mode « **BT PAIRING** ».

(OU) a. Appuyez sur le bouton **(Multifonction)** du panneau supérieur, puis sélectionnez « **BT** ».

« **BT** » passe automatiquement à « **BT PAIRING** » en quelques secondes ou à « **BT READY** » s'il existe un enregistrement de connexion.

b. Lorsque « **BT READY** » apparaît, appuyez sur le bouton **(Marche/Arrêt microphone)** du panneau supérieur du Soundbar et maintenez-le enfoncé pendant plus de 5 secondes jusqu'à ce que « **BT PAIRING** » apparaisse.

2. Sélectionnez le mode Bluetooth sur le téléviseur Samsung.

(p. ex. Home (🏠) → Settings (⚙️) → Sound → Sound Output → Bluetooth Speaker List → [AV] Samsung Soundbar Q950A (Bluetooth))

3. Sélectionnez « **[AV] Samsung Soundbar Q950A** » dans la liste sur l'écran du téléviseur.

Un Soundbar disponible est indiquée par « **Need Pairing** » ou « **Paired** » sur la liste des appareils Bluetooth du téléviseur. Pour connecter le téléviseur Samsung au Soundbar, sélectionnez le message, puis établissez une connexion.

- Lorsque le téléviseur Samsung est branché, **[Nom du téléviseur]** → « **BT** » s'affiche sur l'écran supérieur de la Soundbar.

4. Vous pouvez maintenant entendre le son du téléviseur Samsung à partir du Soundbar.

- Une fois que vous avez connecté le Soundbar à votre téléviseur la première fois, utilisez le mode « **BT READY** » pour la reconnexion.

### En cas d'échec de la connexion de l'équipement

- Si vous avez un Soundbar existant (par exemple, **[AV] Samsung Soundbar Q950A**) dans la liste des haut-parleurs du téléviseur Samsung, supprimez-le.
- Répétez ensuite les étapes 1 à 3.

### Déconnexion du Soundbar du téléviseur Samsung

Appuyez sur le bouton **(Multifonction)** dans le haut du Soundbar ou sur le bouton **(Source)** de la télécommande pour sélectionner un mode autre que « **BT** ».

- La déconnexion prend du temps car le téléviseur Samsung doit recevoir une réponse du Soundbar.  
(Le temps requis peut varier en fonction du modèle de téléviseur Samsung.)

### Quelle est la différence entre BT READY et BT PAIRING ?

- **BT READY** : dans ce mode, vous pouvez reconnecter n'importe quel téléviseur ou appareil mobile Samsung connecté auparavant.
- **BT PAIRING** : dans ce mode, vous pouvez connecter un nouvel appareil au Soundbar  
(Appuyez sur le bouton **PAIR** de la télécommande du Soundbar ou appuyez sur le bouton **(Marche/Arrêt microphone)** situé sur le dessus du Soundbar et maintenez-le enfoncé pendant plus de 5 secondes pendant que le Soundbar est en mode « **BT** ».)

### Remarques sur la connexion Bluetooth

- Localisez un nouvel appareil à moins d'1 m (3,28 pi) pour vous connecter via la communication Bluetooth.
- Si un code PIN vous est demandé lors de la connexion d'un appareil Bluetooth, entrez <0000>.
- Le Soundbar s'éteint automatiquement au bout de 18 minutes à l'état Ready (Prêt).
- Le Soundbar peut ne pas effectuer correctement la recherche ou la connexion Bluetooth dans les circonstances suivantes :
  - S'il y a un fort champ électrique autour du Soundbar.
  - Si plusieurs appareils Bluetooth sont associés simultanément au Soundbar.
  - Si l'appareil Bluetooth est éteint, pas en place ou fonctionne mal.
- Les appareils électroniques peuvent créer des interférences radio. Les appareils produisant des ondes électromagnétiques doivent être gardés à distance de l'unité principale du Soundbar, par exemple les micro-ondes, les appareils de réseau sans fil, etc.



## Méthode 2. Connexion en Wi-Fi

### Liste de contrôle de pré-connexion

- La connexion Wi-Fi est disponible uniquement sur les téléviseurs Samsung.
- Vérifiez que **le routeur sans fil (Wi-Fi)** est activé et que **le téléviseur est connecté au routeur**.
- Le téléviseur et le Soundbar doivent être connectés au même réseau sans fil (Wi-Fi).
- Si votre routeur sans fil (Wi-Fi) utilise un canal DFS, vous ne pourrez pas établir de connexion Wi-Fi entre le téléviseur et le Soundbar. Communiquez avec votre fournisseur de service Internet pour plus de détails.
- Étant donné que les menus peuvent varier selon l'année de fabrication, consultez le manuel de votre téléviseur
- Pour brancher le téléviseur au Soundbar par Wi-Fi, branchez d'abord le Soundbar au routeur sans fil. Reportez-vous à la page 24 pour savoir comment établir une connexion Wi-Fi.

1. Pour plus de détails sur la connexion Wi-Fi du Soundbar, reportez-vous à la page 24, "**Méthode 2. Connexion par Wi-Fi (réseau sans fil)**".
2. Modifiez la source d'entrée du téléviseur en utilisant le menu Audio sur le Soundbar.
  - **Téléviseurs Samsung mis en marché en 2017 ou après**  
Home (🏠) → Settings (⚙️) → Sound → Sound Output → [AV] Samsung Soundbar Q950A (Wi-Fi)

# 07 CONNEXION D'UN APPAREIL EXTERNE

## Méthode 1. Connexion à l'aide d'un câble HDMI (décodage et lecture Dolby Atmos possible)

### Liste de contrôle de pré-connexion

- Si les options de sortie audio incluent une sortie audio secondaire, vérifiez qu'elle est désactivée.
- Vérifiez que le contenu prend en charge Dolby Atmos®.

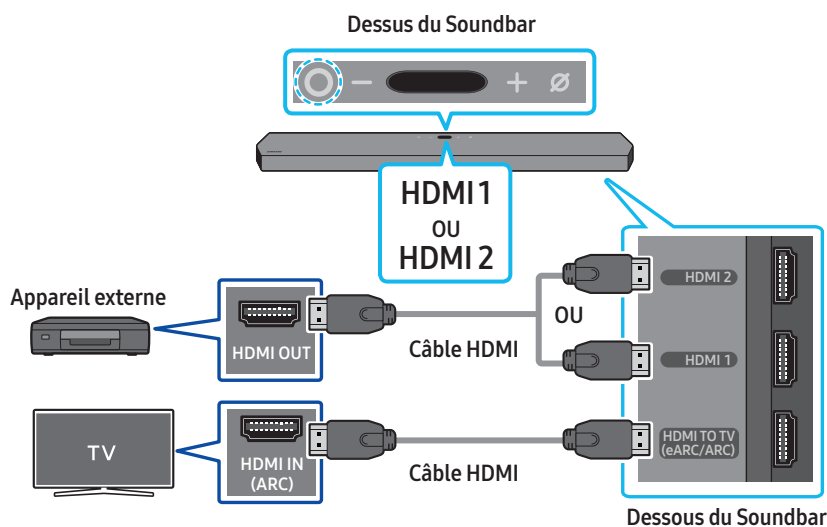

1. Utilisez un câble HDMI pour connecter le port HDMI OUT de l'appareil externe au port **HDMI** qui se trouve au bas du Soundbar.
2. Utilisez un câble HDMI pour connecter le port HDMI IN du téléviseur au port **HDMI TO TV (eARC/ARC)** qui se trouve au bas de la Soundbar.
3. Allumez le Soundbar, le téléviseur et l'appareil externe.
4. Appuyez sur le bouton **○ (Multifonction)** situé dans le haut du Soundbar ou sur le bouton **☞ (Source)** de la télécommande pour sélectionner le mode « **HDMI 1** » ou « **HDMI 2** ».
5. L'écran du Soundbar indique que le mode « **HDMI 1** » ou « **HDMI 2** » est actuellement sélectionné, et le Soundbar commence à émettre des sons.

### REMARQUE

- **Lorsque vous utilisez Dolby Atmos®** : Si la source d'entrée est Dolby Atmos®, la sortie se fait par les canaux 11.1.4.
- Lorsque Dolby Atmos® est activé, « **DOLBY ATMOS** » apparaît sur l'écran supérieur.
- **Configuration de Dolby Atmos® sur votre lecteur Blu-ray ou un autre appareil**  
Ouvrez les options de sortie audio dans le menu des paramètres de votre lecteur Blu-ray ou d'un autre appareil et assurez-vous que « **No Encoding** » (Pas d'encodage) est sélectionné pour Bitstream. Par exemple, sur un lecteur Blu-ray Samsung, accédez à Menu principal → Son → Sortie numérique, puis sélectionnez Bitstream (non traité).

### Spécification des signaux UHD pris en charge (3840 x 2160p)

Fréquence d'images (image/sec)	Profondeur de couleur	RGB 4:4:4	YCbCr 4:4:4	YCbCr 4:2:2	YCbCr 4:2:0
< 60	8 bits	0	0	0	0
	10 bits	-	-	0	0
	12 bits	-	-	0	0
120	8 bits	-	-	-	-
	10 bits	-	-	-	-

- La spécification prise en charge peut varier en fonction de l'appareil externe connecté et des conditions d'utilisation.

## Méthode 2. Connexion à l'aide d'un câble optique

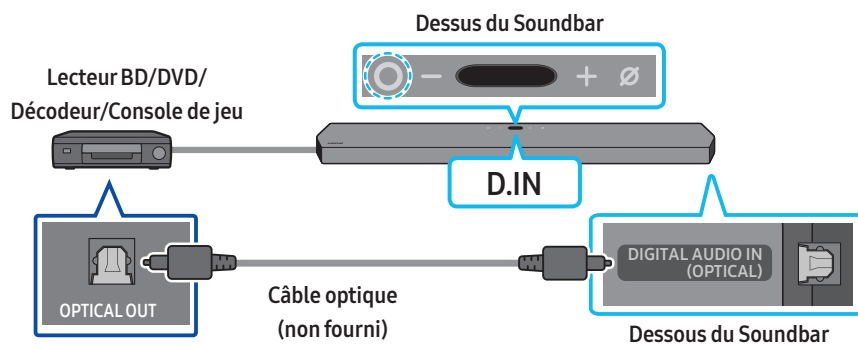

1. Utilisez un câble optique (non fourni) pour connecter le port **DIGITAL AUDIO IN (OPTICAL)** au Soundbar principal et le port **OPTICAL OUT** à l'appareil externe.
2. Allumez le Soundbar et l'appareil externe.
3. Pour sélectionner le mode « **D.IN** », appuyez sur le bouton **○ (Multifonction)** situé dans le haut du Soundbar ou sur le bouton **☞ (Source)** de la télécommande.
4. Votre Soundbar lit les sons de l'appareil externe.

# 08 CONNEXION D'UN APPAREIL MOBILE

## Méthode 1. Connexion par Bluetooth

Lorsqu'un appareil mobile est connecté par Bluetooth, vous pouvez entendre le son stéréo sans les tracas du câblage.

- Lorsque vous connectez un appareil Bluetooth associé alors que le Soundbar est éteint, le Soundbar s'allume automatiquement.

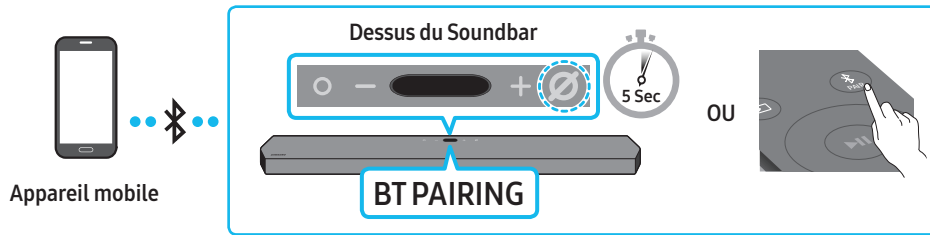

### La connexion initiale

- Lors de la connexion à un nouvel appareil Bluetooth, assurez-vous que l'appareil est à moins d'1 m (3,28 pi) de distance.

1. Appuyez sur le bouton **PAIR** de la télécommande du Soundbar pour accéder au mode « **BT PAIRING** ».

(OU) a. Appuyez sur le bouton **(Multifonction)** du panneau supérieur, puis sélectionnez « **BT** ».

« **BT** » passe automatiquement à « **BT PAIRING** » en quelques secondes ou à « **BT READY** » s'il existe un enregistrement de connexion.

b. Lorsque « **BT READY** » apparaît, appuyez sur le bouton **(Marche/Arrêt microphone)** du panneau supérieur du Soundbar et maintenez-le enfoncé pendant plus de 5 secondes jusqu'à ce que « **BT PAIRING** » apparaisse.

2. Sur votre appareil, sélectionnez « **[AV] Samsung Soundbar Q950A** » dans la liste qui apparaît.

- Lorsque la Soundbar est branchée à l'appareil mobile, **[Nom de l'appareil mobile]** → « **BT** » s'affiche sur l'écran supérieur.

3. Lisez les fichiers musicaux de l'appareil connecté par Bluetooth via le Soundbar.

- Après avoir connecté le Soundbar à votre appareil mobile pour la première fois, utilisez le mode « **BT READY** » pour la reconnexion.

### En cas d'échec de la connexion de l'équipement

- Si vous avez un Soundbar existant (par exemple, « **[AV] Samsung Soundbar Q950A** ») dans la liste des haut-parleurs de l'appareil mobile, supprimez-le.
- Répétez les étapes 1 et 2.

### Quelle est la différence entre BT READY et BT PAIRING ?

- **BT READY** : dans ce mode, vous pouvez reconnecter n'importe quel téléviseur ou appareil mobile Samsung connecté auparavant.
- **BT PAIRING** : dans ce mode, vous pouvez connecter un nouvel appareil au Soundbar (Appuyez sur le bouton **PAIR** de la télécommande du Soundbar ou appuyez sur le bouton **(Marche/Arrêt microphone)** situé sur le dessus du Soundbar et maintenez-le enfoncé pendant plus de 5 secondes pendant que le Soundbar est en mode « **BT** ».)

### Remarques sur la connexion Bluetooth

- Localisez un nouvel appareil à moins de 1 m (3,28 pi) pour vous connecter via la communication Bluetooth.
- Si un code PIN vous est demandé lors de la connexion d'un appareil Bluetooth, entrez <0000>.
- Le Soundbar s'éteint automatiquement au bout de 18 minutes à l'état Ready (Prêt).
- Le Soundbar peut ne pas effectuer correctement la recherche ou la connexion Bluetooth dans les circonstances suivantes :
  - S'il y a un fort champ électrique autour du Soundbar.
  - Si plusieurs appareils Bluetooth sont associés simultanément au Soundbar.
  - Si l'appareil Bluetooth est éteint, pas en place ou fonctionne mal.
- Les appareils électroniques peuvent créer des interférences radio. Les appareils produisant des ondes électromagnétiques doivent être gardés à distance de l'unité principale du Soundbar, par exemple les micro-ondes, les appareils de réseau sans fil, etc.
- Le Soundbar prend en charge les données SBC (44,1 kHz, 48 kHz).
- Connectez-vous uniquement à un appareil Bluetooth prenant en charge la fonction A2DP (AV).
- Vous ne pouvez pas connecter le Soundbar à un appareil Bluetooth qui prend uniquement en charge la fonction mains libres.
- Lorsque vous connectez le Soundbar à un appareil Bluetooth, placez-les aussi près que possible l'un de l'autre.
- Plus le Soundbar et l'appareil Bluetooth sont éloignés l'un de l'autre, plus la qualité sonore diminue. La connexion Bluetooth peut se rompre lorsque les appareils sont hors de portée effective.
- La connexion Bluetooth peut ne pas fonctionner comme prévu dans les zones où la réception est mauvaise.

- Un appareil Bluetooth peut émettre du bruit ou devenir défaillant dans les conditions suivantes :
  - Lorsque le corps est en contact avec l'émetteur-récepteur de signal sur l'appareil Bluetooth ou le Soundbar
  - Dans les coins ou lorsqu'il y a un obstacle à proximité, tel qu'un mur ou une cloison, où des changements électriques peuvent se produire.
  - Lorsqu'il est exposé à des interférences radio par d'autres produits fonctionnant sur les mêmes gammes de fréquences, comme des équipements médicaux, des fours à micro-ondes et des appareils LAN sans fil.
  - Les obstacles tels que les portes et les murs peuvent avoir un impact sur la qualité sonore, même lorsque les appareils sont dans le champ de portée effective.
- Notez que votre Soundbar ne peut pas être appairé avec d'autres appareils Bluetooth lorsque vous utilisez l'option Bluetooth.
- Cet appareil sans fil peut provoquer des interférences électriques lorsqu'il est en marche.

### Déconnexion de l'appareil Bluetooth d'un Soundbar

Vous pouvez déconnecter un appareil Bluetooth du Soundbar. Pour plus de détails, consultez le manuel d'utilisation de l'appareil Bluetooth.

- Le Soundbar sera déconnecté.
- Lorsque la Soundbar est débranchée de l'appareil Bluetooth, son écran supérieur affiche « **BT DISCONNECTED** ».

### Déconnexion du Soundbar de l'appareil Bluetooth

Appuyez sur le bouton **○ (Multifonction)** situé dans le haut du Soundbar ou sur le bouton **📶 (Source)** de la télécommande pour quitter le mode « **BT** ».

- La déconnexion prend du temps car l'appareil Bluetooth doit recevoir une réponse du Soundbar. (Le temps de déconnexion peut varier selon l'appareil Bluetooth)
- Lorsque la Soundbar est débranchée de l'appareil Bluetooth, son écran supérieur affiche « **BT DISCONNECTED** ».

## Méthode 2. Connexion par Wi-Fi (réseau sans fil)

Pour connecter un Soundbar à un appareil mobile via un réseau sans fil (Wi-Fi), l'application **SmartThings** est requise.

### La connexion initiale

1. Installez et lancez l'application **SmartThings** sur votre appareil mobile (téléphone intelligent ou tablette).
2. Dans l'application, suivez les instructions à l'écran pour ajouter le Soundbar.
  - La fenêtre contextuelle automatique (deuxième illustration ci-dessous) peut ne pas s'afficher sur certains appareils.
  - Si la fenêtre contextuelle ne s'affiche pas, appuyez sur le bouton « **+** » sur l'écran **Accueil**. Le Soundbar a été ajouté à l'application.

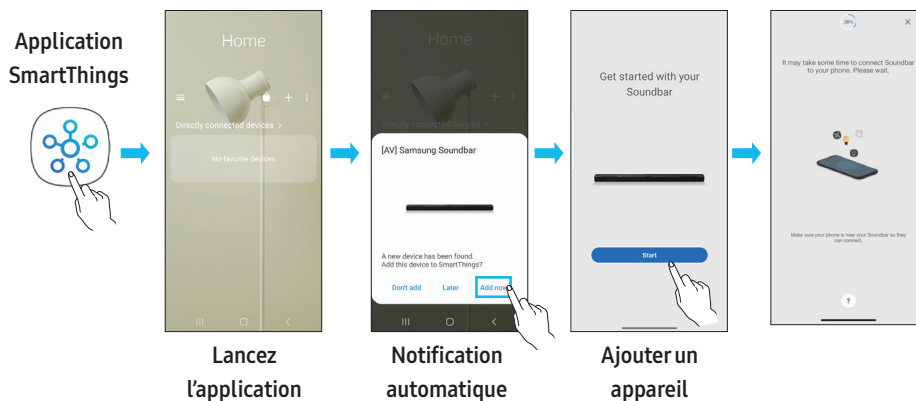

## Premiers pas avec Amazon Alexa (service Alexa intégré)

- Amazon Alexa est un service fourni par Amazon.
- Cette fonction pourrait ne pas être prise en charge selon le modèle ou la zone géographique.
- Cette fonction ne prend en charge que certaines langues. Les fonctions prises en charge peuvent varier selon la zone géographique.
- Pour connaître les spécifications ou la compatibilité du produit, visitez le site Web de Samsung ([www.samsung.com](http://www.samsung.com)).

Avec Alexa, vous pouvez écouter de la musique, écouter les nouvelles, consulter les prévisions météorologiques et contrôler vos appareils ménagers. Pour utiliser Amazon Alexa, un compte Amazon est nécessaire pour connecter le Soundbar sur le réseau.

1. Installez l'application **SmartThings** sur votre appareil mobile et lancez-la.
2. Entrez le compte Alexa en suivant les instructions de l'application, puis connectez-vous au service.

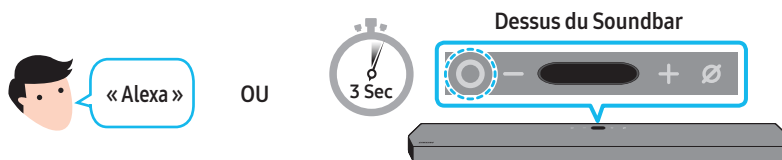

3. Appelez Alexa ou appuyez sur le bouton **○ (Multifonction)** du Soundbar pendant 3 secondes pour utiliser le service Alexa.
  - Appuyez sur le bouton **○ (Multifonction)** pendant 3 secondes pour appeler Alexa. Parlez pendant que le bouton est enfoncé pour activer la reconnaissance vocale.

### Utilisation des commandes vocales pour contrôler le Soundbar



Ce que vous pouvez faire	Exemples de phrases à prononcer
Contrôle du volume	« Alexa, <b>monte le volume.</b> »
	« Alexa, <b>baisse le volume.</b> »
Écoute de contenu en streaming à partir d'Amazon Music	« Alexa, <b>joue de la musique jazz.</b> »
Contrôle de lecture	« Alexa, <b>joue la chanson suivante.</b> »
	« Alexa, <b>arrête la musique.</b> »
	« Alexa, <b>quelle est cette chanson?</b> »
Information météo	« Alexa, <b>quel temps fait-il?</b> »
Planification de la minuterie	« Alexa, <b>règle une minuterie sur 10 minutes.</b> »

## Premiers pas avec Alexa sur un produit Amazon (Compatible avec Alexa)

- Cette fonction pourrait ne pas être prise en charge selon le modèle ou la zone géographique.
- Cette fonction ne prend en charge que certaines langues. Les fonctions prises en charge peuvent varier selon la zone géographique.
- Pour connaître les spécifications ou la compatibilité du produit, visitez le site Web de Samsung ([www.samsung.com](http://www.samsung.com)).
- Ce service est fourni par Amazon et peut être résilié à tout moment. Samsung n'assume pas la responsabilité de la disponibilité du service.
- L'écran de l'application Amazon Alexa peut faire l'objet d'une modification sans préavis.

### Connecter et utiliser avec un produit Amazon (Amazon Echo)

Utilisez un produit Amazon Echo pour contrôler votre Soundbar et profiter des services de musique d'Amazon Echo.

Pour utiliser Amazon Alexa, un compte Amazon est nécessaire pour connecter le Soundbar sur le réseau.

1. Installez l'application **SmartThings** sur votre appareil mobile et lancez-la.
2. Entrez le compte Alexa en suivant les instructions de l'application, puis connectez-vous au service.

### Utilisation des commandes vocales pour contrôler le Soundbar

- Le service Amazon Echo que vous pouvez utiliser avec votre Soundbar se limite à la musique. Les autres services fournis par Amazon Echo, tels que les informations et la météo, ne sont accessibles que par votre produit Amazon Echo.



Déclencheur+ **Commande** + **Nom du haut-parleur**

\* Pour utiliser les commandes vocales pour le Soundbar nommé « **Salon** »

Action	Commande vocale
Pour régler le volume à 5	« Alexa <b>Règle le volume à 5 dans le salon</b> »
Pour augmenter le volume	« Alexa <b>Augmente le volume dans le salon</b> »
Pour couper le son	« Alexa <b>Coupe le son dans le salon</b> »
Pour écouter une station de radio appelée KISS FM	« Alexa <b>Joue Kiss FM dans le salon</b> »
Pour lire la chanson suivante	« Alexa <b>Chanson suivante dans le salon</b> »
Pour arrêter l'audio	« Alexa <b>Stop dans le salon</b> »
Pour éteindre l'audio	« Alexa <b>Éteint dans le salon</b> »

## Utilisation de la fonction Tap Sound

Appuyez sur le Soundbar avec votre appareil mobile pour lire le son du contenu de l'appareil mobile via le Soundbar.

- Cette fonction peut ne pas être prise en charge en fonction de l'appareil mobile.
- Cette fonction n'est compatible qu'avec les appareils mobiles Samsung fonctionnant sous Android 8.1 ou une version ultérieure.

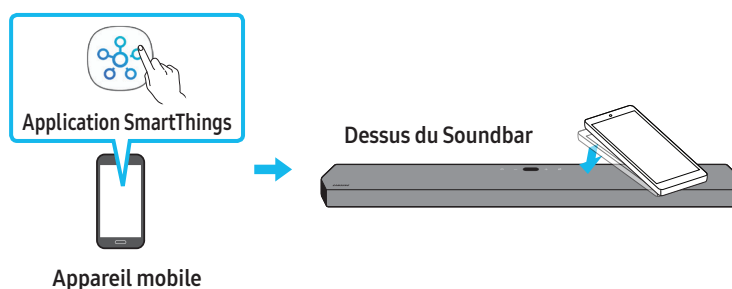

1. Activez la fonction **Tap Sound** sur votre appareil mobile.
  - Pour plus de détails sur l'activation de la fonction, reportez-vous à « **Réglage de la fonction Tap Sound** » ci-dessous.
2. Appuyez sur le Soundbar avec l'appareil mobile. Sélectionnez « **Start now** » dans la boîte de dialogue affichée. La connexion est établie entre l'appareil mobile et le Soundbar via Bluetooth.
3. Lisez le son du contenu de l'appareil mobile via le Soundbar.
  - Cette fonction connecte un appareil mobile au Soundbar via Bluetooth en détectant les vibrations produites lorsque l'appareil touche le Soundbar.
  - Veillez à ne pas appuyer l'appareil mobile sur un coin pointu du Soundbar. Cela pourrait rayer ou endommager le Soundbar ou l'appareil mobile.
  - Il est recommandé de placer l'appareil mobile dans un étui. Appuyez légèrement sur la zone large de la partie supérieure du Soundbar, sans exercer de force excessive.
  - Pour utiliser cette fonction, mettez à jour l'application **SmartThings** vers la dernière version. Cette fonction peut ne pas être prise en charge en fonction de la version de l'application.

### Réglage de la fonction Tap Sound

Utilisez l'application **SmartThings** pour activer la fonction **Tap View**, **Tap Sound**.

1. Sur l'appareil mobile, lancez l'application **SmartThings**.
2. Sélectionnez (☰ → ⚙️) sur l'écran de l'application **SmartThings** qui apparaît sur l'appareil mobile.
3. Définissez « **Tap View**, **Tap Sound** » sur Activé pour permettre à la fonction de se lancer lorsqu'un appareil mobile se rapproche du Soundbar. La fonction est activée.

### REMARQUE

- Lorsque l'appareil mobile est en mode d'économie d'énergie, la fonction **Tap Sound** ne fonctionne pas.
- La fonction **Tap Sound** peut ne pas fonctionner si des appareils à proximité du Soundbar, par exemple des appareils électriques, provoquent des interférences radio. Assurez-vous que les appareils susceptibles de provoquer des interférences radio sont placés à une distance suffisante du Soundbar.



## 09 CONNEXION À APPLE AIRPLAY 2

Cette fonction pourrait ne pas être disponible dans certains pays.

### Connecter et utiliser avec un produit Apple

- AirPlay 2 vous permet de contrôler le système audio de votre domicile au moyen de votre iPhone, iPad, HomePod ou Apple TV.
- Ce Soundbar Samsung prend en charge AirPlay 2 et nécessite iOS 11.4 ou version ultérieure.

#### REMARQUE

- Vérifiez que le Soundbar est connecté au Wi-Fi. (Voir **Méthode 2. Connexion par Wi-Fi (réseau sans fil)**)

# 10 INSTALLATION DU SUPPORT MURAL

## Précautions d'installation

- Effectuez l'installation sur un mur vertical uniquement.
- N'installez pas le produit dans un endroit où la température ou le taux d'humidité est élevé.
- Vérifiez que le mur est suffisamment solide pour supporter le poids du produit. Sinon, renforcez le mur ou choisissez un autre point d'installation.
- Achetez et utilisez les vis de fixation ou les chevilles adaptées au type de mur que vous possédez (plaque de plâtre, plaque de fer, bois, etc.). Si possible, fixez les vis de support dans les poteaux muraux.
- Achetez des vis de montage mural en fonction du type et de l'épaisseur du mur sur lequel vous souhaitez installer le Soundbar.
  - Diamètre : M5
  - Longueur : 35 mm (1 3/8 po) ou plus recommandé.
- Connectez les câbles de l'unité aux appareils externes avant d'installer le Soundbar sur le mur.
- Assurez-vous que l'unité est éteinte et débranchée avant de l'installer. Sinon, cela pourrait provoquer un choc électrique.

## Composants de montage mural

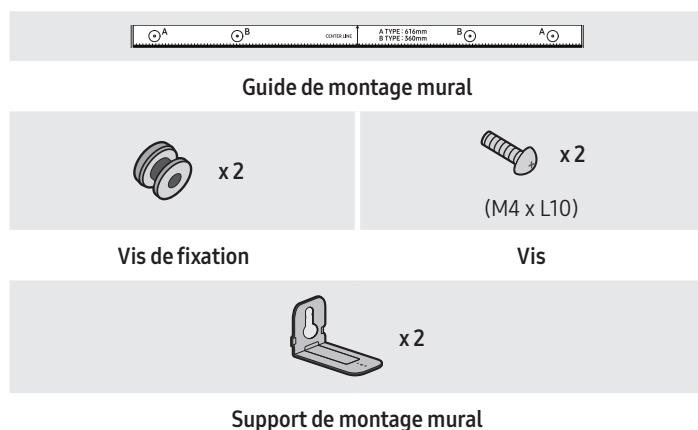

1. Placez le **guide de montage mural** contre la surface du mur.
  - Le **guide de montage mural** doit être horizontal.
  - Si votre téléviseur est fixé au mur, installez le Soundbar à au moins 5 cm sous le téléviseur.

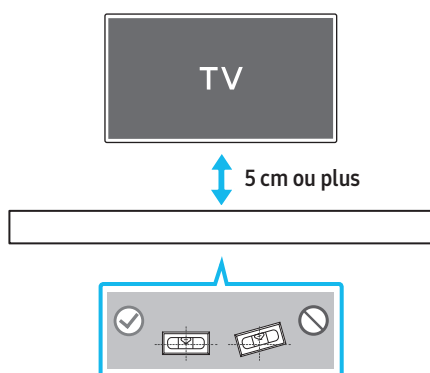

2. Alignez la **ligne centrale du guide de montage mural** sur le centre de votre téléviseur (si vous montez le Soundbar sous votre téléviseur), puis fixez le **guide de montage mural** au mur avec du ruban adhésif.
  - Si vous ne le montez pas sous un téléviseur, placez la **ligne centrale** au centre de la zone d'installation.

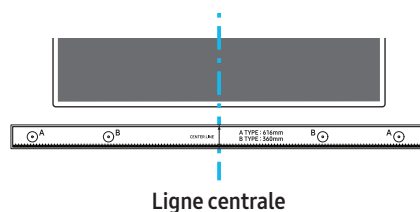

3. Poussez une pointe de stylo ou une pointe de crayon bien taillé au centre des images **Type A** à chaque extrémité du guide pour marquer les trous des vis de support, puis retirez le **guide de montage mural**.

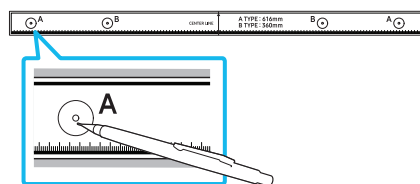

4. À l'aide d'un foret de taille appropriée, percez un trou dans le mur à chaque marque.
  - Si les marques ne correspondent pas à la position des montants de la cloison, veillez à insérer des ancrages ou des chevilles à expansion appropriés dans les trous avant d'insérer les vis de support. Si vous utilisez des ancrages ou des chevilles à expansion, assurez-vous que les trous que vous percez sont assez grands pour recevoir celles-ci.
5. Poussez une vis (non fournie) dans chaque **vis de support**, puis vissez fermement chaque vis dans un trou de vis de support.

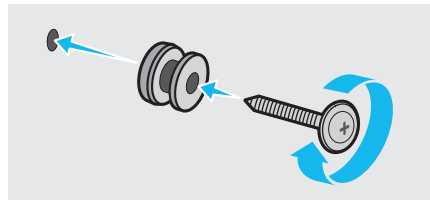

6. Installez les **2 supports muraux** dans le bon sens en dessous du Soundbar à l'aide de **2 vis**.

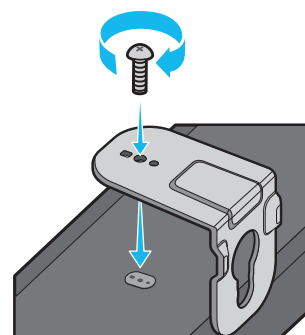

- Lors du montage, assurez-vous que la pièce de suspension des **supports muraux** est située derrière le dos du Soundbar.

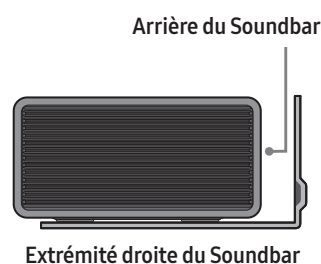

7. Installez le Soundbar à l'aide des **soutiens muraux** en accrochant les **soutiens muraux** sur les **vis de maintien** sur le mur.

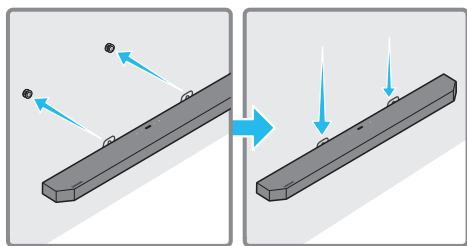

8. Faites glisser le Soundbar vers le bas, comme illustré ci-dessous, de sorte que les **soutiens muraux** reposent fermement sur les **vis de maintien**.
- Insérez les **vis de maintien** dans la partie large (inférieure) des **soutiens muraux**, puis faites glisser les **soutiens muraux** vers le bas de sorte que les **soutiens muraux** reposent solidement sur les **vis de maintien**.

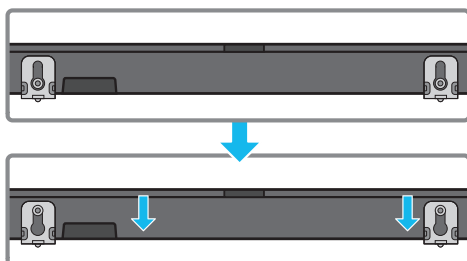

## Installation des haut-parleurs ambiophoniques au mur

Vous pouvez acheter des supports muraux pour installer les haut-parleurs ambiophoniques au mur.

Samsung Electronics ne vend pas de supports muraux.

### Remarques concernant le montage des haut-parleurs ambiophoniques au mur

- La capacité de charge des supports muraux pour haut-parleurs ambiophoniques doit être supérieure à 17,6 lbs (8,0 kg).
- Diamètre du trou : douille taraudée de 1/4-20 UNC
  - Vis standard : diamètre de 6,35 mm (0,25 po), pas de 1,27 mm (0,05 po)
  - Longueur : 18 mm (0,70 po)
  - Quantité : gauche 1 / droite 1

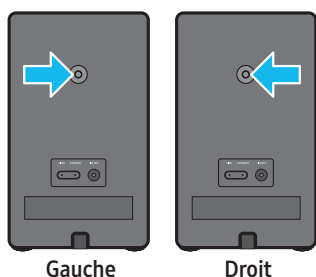

- Vérifiez la résistance du mur avant d'installer les supports muraux. Si elle est insuffisante, renforcez le mur avant d'y installer les supports muraux et les haut-parleurs.
- Samsung Electronics n'est pas responsable des dommages causés au produit suite à une installation défectueuse du produit.
- Veillez à ne pas installer les haut-parleurs sur le côté ou à l'envers.

# 11 INSTALLATION DU SOUNDBAR AU-DESSUS D'UN SUPPORT DE TÉLÉVISEUR

## Composant



Pied en caoutchouc

Pour procéder à cette installation, fixez les **pieds en caoutchouc** en dessous du Soundbar avant de placer ce dernier au-dessus du support du téléviseur. Veillez à fixer les **pieds en caoutchouc** de manière à ce qu'ils ne dépassent pas des bords extérieurs du support du téléviseur. Reportez-vous à la figure ci-dessous.

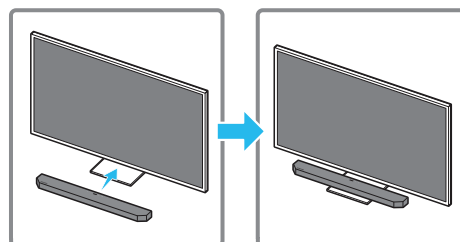
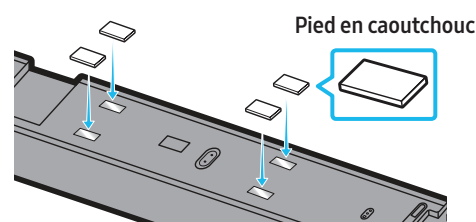

Placez le Soundbar sur un support de téléviseur.

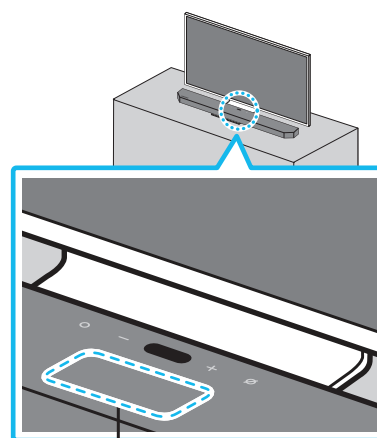

Microphone

Comme illustré sur l'image, alignez le centre du Soundbar avec le centre du téléviseur, puis placez soigneusement le Soundbar sur le support du téléviseur.

À ce stade, placez le microphone à l'avant du support pour ne pas nuire à la reconnaissance vocale.

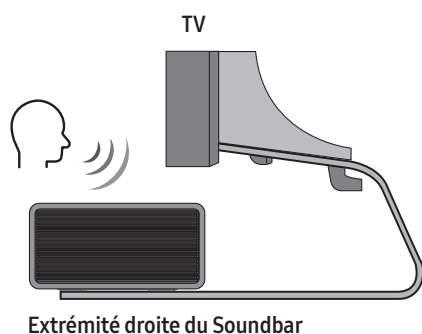

#### REMARQUE

- Assurez-vous que le Soundbar est placé sur une surface plane et solide.
- Un espace insuffisant par rapport au téléviseur peut entraîner des problèmes acoustiques et de reconnaissance vocale.

## 12 MISE À JOUR DU LOGICIEL

### Mise à jour automatique

Lorsque le Soundbar est connecté à Internet, les mises à jour logicielles s'installent automatiquement, même lorsque le Soundbar est éteint.

- Pour utiliser la fonction de mise à jour automatique, le Soundbar doit être connecté à Internet.

La connexion Wi-Fi au Soundbar sera interrompue si le cordon d'alimentation du Soundbar est débranché ou si l'alimentation est coupée. En cas de coupure, à la remise sous tension ou lorsque vous rebranchez le cordon d'alimentation, allumez le Soundbar, puis reconnectez-le à Internet.

### Mise à jour USB

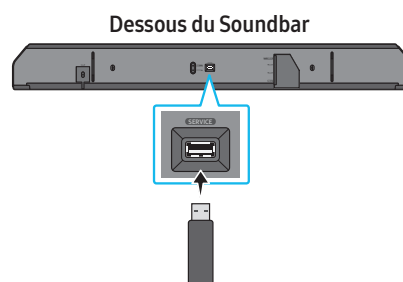

Il se peut que Samsung propose des mises à jour du micrologiciel du système Soundbar à l'avenir.

Lorsqu'une mise à jour est disponible, vous pouvez mettre à jour le Soundbar en connectant le lecteur USB qui contient le micrologiciel de mise à jour au port **SERVICE** du Soundbar.

1. Accédez au site Web de Samsung ([www.samsung.com](http://www.samsung.com)) → recherchez le nom du modèle à partir de l'option de menu de l'assistance à la clientèle.
  - Pour plus d'informations sur la mise à jour, reportez-vous au Guide de mise à niveau.
2. Téléchargez le fichier de mise à niveau (type USB).
3. Décompressez le fichier pour créer un dossier avec le nom du fichier.
4. Stockez le dossier créé sur une clé USB, puis connectez-le au Soundbar.
5. Allumez le Soundbar. Ensuite, le produit est mis à jour dans les 3 minutes qui suivent. Le message « **UPDATE** » s'affiche à l'écran.
  - Pendant la mise à jour, n'éteignez pas le produit et ne retirez pas le câble USB.
  - Si « **UPDATE** » n'apparaît pas sur la fenêtre d'affichage, retirez le cordon d'alimentation du Soundbar, puis rebranchez-le.
  - Si la dernière version est installée, aucune mise à jour n'est effectuée.
  - Selon le type d'USB, la mise à jour peut ne pas être prise en charge.

## Initialisation

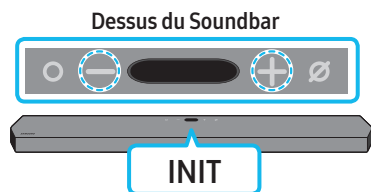

Pendant que le Soundbar est allumé, appuyez sur les boutons **— + (Volume)** de l'unité pendant au moins 5 secondes. Le message « **INIT** » apparaît sur l'écran et le Soundbar s'initialise.

### ⚠ MISE EN GARDE

- Tous les paramètres du Soundbar sont initialisés. Veillez à effectuer cette opération uniquement lorsque l'initialisation est requise.

## 13 DÉPANNAGE

Avant de communiquer avec l'assistance, effectuez les vérifications suivantes.

### Le Soundbar ne s'allume pas.

- Vérifiez si le cordon d'alimentation du Soundbar est correctement inséré dans la prise.

### Le Soundbar fonctionne par intermittence.

- Après avoir retiré le cordon d'alimentation, réinsérez-le.
- Retirez le cordon d'alimentation de l'appareil externe et réessayez.
- S'il n'y a pas de signal, le Soundbar s'éteint automatiquement après un certain temps. Allumez le produit. (Voir la page 9)

### La télécommande ne fonctionne pas

- Pointez la télécommande directement sur le Soundbar.
- Remplacez les piles.

### Le Soundbar n'émet pas de son.

- Le volume du Soundbar est trop faible ou coupé. Réglez le volume.
- Lorsqu'un appareil externe (STB, appareil Bluetooth, appareil mobile, etc.) est connecté, réglez le volume de l'appareil externe.
- Pour la sortie audio du téléviseur, sélectionnez Soundbar. (Téléviseur Samsung : Accueil (🏠) → Paramètres (⚙️) → Son → Sortie audio → Sélectionnez le Soundbar)
- La connexion du câble au Soundbar ne doit pas être lâche. Débranchez le câble et rebranchez-le.
- Retirez complètement le cordon d'alimentation, rebranchez-le et mettez l'appareil sous tension.
- Initialisez le produit et réessayez. (Voir la page 32)

### Aucun son n'est émis par le caisson de basses et les haut-parleurs arrière.

- Vérifiez si le voyant à DEL bleu à l'arrière du caisson de basse et des haut-parleurs ambiophoniques est allumé. Reconnectez la Soundbar, le caisson de basse et les haut-parleurs ambiophoniques si le voyant bleu clignote ou si le rouge est allumé. (Voir la page 14)
- Vous pouvez rencontrer un problème s'il y a un obstacle entre le Soundbar et le caisson de basses. Déplacez les appareils dans une zone éloignée des obstacles.
- D'autres appareils envoyant des signaux radioélectriques à proximité peuvent interrompre la connexion. Éloignez votre haut-parleur de tels appareils.
- Retirez et rebranchez la fiche d'alimentation.

### En cas d'instabilité du son, de retards ou de bruit provenant du caisson de basses et du haut-parleur ambiophonique

- S'il y a des objets entre le Soundbar et le caisson de basses, cela peut causer un problème. Veuillez les déplacer à un autre endroit.
- Le son pourrait être instable ou retardé lorsque le caisson de basses et le haut-parleur ambiophonique sont éloignés du Soundbar. Veuillez les rapprocher du Soundbar.
- Le son pourrait être instable ou retardé lorsque le Soundbar est proche d'un instrument ou d'un appareil électrique pouvant provoquer des interférences radio. Placez le Soundbar loin des appareils susceptibles de provoquer des interférences radio. (P. ex. routeur sans fil)
- Modifiez l'état de la connexion au réseau TV de sans fil à filaire.

#### Le volume du caisson de basses est trop faible

- Le volume d'origine du contenu que vous lisez peut être faible. Essayez de régler le niveau du caisson des basses. (Voir la page 10)
- Placez le haut-parleur du caisson de basses plus près de vous.

#### Si le téléviseur n'est pas connecté via HDMI TO TV (eARC/ARC)

- Vérifiez que le câble HDMI est correctement connecté à la borne ARC. (Voir la page 17)
- La connexion peut ne pas être possible en raison de l'appareil externe connecté (décodeur, machine de jeux, etc.). Connectez directement le Soundbar.
- HDMI-CEC peut ne pas être activé sur le téléviseur. Activez le CEC dans le menu du téléviseur. (Téléviseur Samsung : Home (🏠) → Settings (⚙️) → General → External Device Manager → Anynet+ (HDMI-CEC) ON)
- Pour la connexion à eARC, la fonction eARC dans le menu du téléviseur devrait être activée. (Téléviseur Samsung : Accueil (🏠) → Paramètres (⚙️) → Son → Réglages expert → Mode HDMI eARC (Auto))

#### Aucun son n'est émis lors de la connexion au téléviseur en mode HDMI TO TV (eARC/ARC)

- Votre appareil ne peut pas lire le signal d'entrée. Changez la sortie audio du téléviseur et réglez-la sur PCM ou sur Dolby Digital. (Pour un téléviseur Samsung : Accueil (🏠) → Paramètres (⚙️) → Son → Réglages expert → Format audio de la sortie numérique)

#### Le Soundbar ne se connecte pas par Bluetooth.

- Lors de la connexion d'un nouvel appareil, passez à « **BT PAIRING** » pour la connexion. (Appuyez sur le bouton **PAIR** de la télécommande ou sur le bouton **⏻ (Marche/Arrêt microphone)** de l'unité pendant au moins 5 secondes.)
- Si le Soundbar est connecté à un autre appareil, débranchez d'abord cet appareil pour commuter l'appareil.
- Reconnectez l'appareil après avoir supprimé la liste des haut-parleurs Bluetooth sur l'appareil à connecter. (Téléviseur Samsung : Home (🏠) → Settings (⚙️) → Sound → Sound Output → Bluetooth Speaker List)
- La connexion automatique au téléviseur peut être désactivée. Pendant que le Soundbar est en mode « **BT READY** », appuyez sur la touche **Gauche** de la télécommande du Soundbar et maintenez-la enfoncée pendant 5 secondes pour sélectionner **ON-TV CONNECT**. Si **OFF-TV CONNECT** s'affiche, appuyez à nouveau sur la touche **Gauche** et maintenez-la enfoncée pendant 5 secondes pour changer de sélection.
- Retirez et rebranchez la fiche d'alimentation, puis réessayez.
- Initialisez le produit et réessayez. (Voir la page 32)

#### Le son se coupe lors d'une connexion par Bluetooth.

- Certains appareils peuvent créer des interférences radio s'ils sont trop proches du Soundbar (p. ex. fours à micro-ondes, routeurs sans fil, etc.).
- Si votre appareil connecté par Bluetooth est trop éloigné du Soundbar, il est possible que le son soit coupé. Rapprochez l'appareil du Soundbar.
- Si une partie de l'unité est en contact avec l'émetteur-récepteur Bluetooth ou si le produit est installé sur un meuble en métal, une coupure du son peut se produire. Vérifiez l'environnement d'installation et les conditions d'utilisation.

#### Le Soundbar ne se connecte pas par Wi-Fi.

- Vérifiez si votre routeur sans fil est allumé.
- Éteignez le routeur, rallumez-le, puis réessayez.
- Le Soundbar ne peut pas se connecter si le signal sans fil est trop faible. Placez le routeur plus près du Soundbar ou éliminez tout obstacle entre le Soundbar et le routeur, dans la mesure du possible.
- Si votre routeur sans fil est nouveau, vous devrez reconfigurer les paramètres réseau du haut-parleur.

#### Le Soundbar ne s'allume pas automatiquement avec le téléviseur.

- Lorsque vous éteignez le Soundbar tout en regardant la télévision, la synchronisation de l'alimentation avec le téléviseur est désactivée. Éteignez d'abord le téléviseur.

#### La fonction AVA n'est pas disponible dans les cas suivants.

- La fonction AVA n'est pas disponible en utilisant la fonction Q-symphony.
- La fonction AVA n'est pas disponible lorsque le microphone est éteint.

#### Le processus de réglage Auto EQ a échoué.

- Le processus de réglage peut échouer si le Soundbar émet un son ou qu'il y a un bruit externe pendant le processus de réglage. Continuez le processus de réglage dans un environnement silencieux.
- Ne manipulez pas le Soundbar pendant le processus de réglage.

## 14 LICENCE

---



Dolby, Dolby Atmos, and the double-D symbol are registered trademarks of Dolby Laboratories Licensing Corporation. Manufactured under license from Dolby Laboratories. Confidential unpublished works. Copyright © 2012-2020 Dolby Laboratories. All rights reserved.

---



For DTS patents, see <http://patents.dts.com>. Manufactured under license from DTS, Inc. (for companies headquartered in the U.S./Japan/Taiwan) or under license from DTS Licensing Limited (for all other companies). DTS, DTS:X Pro, DTS:X, and the DTS:X logo are registered trademarks or trademarks of DTS, Inc. in the United States and other countries. © 2020 DTS, Inc. ALL RIGHTS RESERVED.

---



Les termes HDMI et HDMI High-Definition Multimedia Interface, de même que le logo HDMI sont des marques commerciales ou des marques déposées de HDMI Licensing Administrator, Inc. aux États-Unis et dans d'autres pays.

---



- Utilisez votre téléphone, tablette ou ordinateur comme une télécommande pour Spotify. Accédez à [spotify.com/connect](https://spotify.com/connect) pour savoir comment faire
  - Le logiciel Spotify est soumis à des licences tierces disponibles ici : <https://www.spotify.com/connect/third-party-licenses>.
- 



- Apple, AirPlay, iPhone, iPad, HomePod, et Apple TV sont des marques commerciales d'Apple Inc., enregistrées aux États-Unis et dans d'autres pays.
  - L'emblème « Works with Apple » signifie qu'un accessoire a été conçu pour fonctionner spécifiquement avec la technologie indiquée et a été certifié par le développeur comme étant conforme aux normes de performance d'Apple.
- 

## 15 AVIS CONCERNANT LES LICENCES LIBRES

Pour envoyer des demandes de renseignements et questions concernant les sources libres, communiquez avec Samsung Open Source (<http://opensource.samsung.com>)

## 16 REMARQUE IMPORTANTE CONCERNANT LE SERVICE

Les chiffres et les illustrations contenus dans ce Guide d'utilisation sont fournis à titre de référence uniquement et pourraient ne pas représenter exactement le produit.

# 17 SPÉCIFICATIONS ET GUIDE

## Caractéristiques techniques

Nom du modèle	HW-Q950A
Poids	15,7 lbs (7,1 kg)
Dimensions (L x H x P)	48,5 x 2,7 x 5,4 po (1232,0 x 69,5 x 138,0 mm)
Plage de températures de fonctionnement	+41°F à +95°F (+5 °C à +35 °C)
Plage d'humidité de fonctionnement	10 % à 75 %
AMPLIFICATEUR Puissance de sortie nominale	((18 W x 6) + (10 W x 3) + (18 W x 6)) + 160 W + (35 W x 6)
Formats de lecture pris en charge	Dolby 5.1ch / Dolby Digital Plus / Dolby TRUE HD / Dolby ATMOS DTS 5.1ch / DTS HD / DTS-HD Master Audio / DTS:X / LPCM 8Ch

Nom du caisson de basses	PS-WA95B
Poids	21,6 lbs (9,8 kg)
Dimensions (L x H x P)	8,3 x 15,9 x 15,9 po (210,0 x 403,0 x 403,0 mm)
AMPLIFICATEUR Puissance de sortie nominale	160 W

Nom de l'ensemble de haut-parleurs ambiophoniques sans fil	PS-RA95BB-1, PS-RA95BB-2
Poids	4,0 lbs (1,8 kg)
Dimensions (L x H x P)	4,9 x 8,0 x 5,6 po (125,0 x 203,0 x 141,0 mm)
AMPLIFICATEUR Puissance de sortie nominale	35 W x 6

### REMARQUE

- Samsung Electronics Co., Ltd se réserve le droit de modifier les spécifications sans préavis.
- Le poids et les dimensions sont approximatifs.

### Précautions : Le Soundbar redémarrera automatiquement si vous activez/désactivez le Wi-Fi.

Wi-Fi Méthode de désactivation du port	Appuyez sur le bouton <b>ID SET</b> sur le panneau inférieur du Soundbar pendant 30 secondes pour activer/désactiver le Wi-Fi.
Bluetooth Méthode de désactivation du port	Appuyez sur le bouton <b>NETWORK</b> sur le panneau inférieur du Soundbar pendant 30 secondes pour activer/désactiver le Bluetooth.



# SAMSUNG

## GARANTIE LIMITÉE À L'ACHETEUR INITIAL

Samsung Electronics Canada Inc. (SECA) garantit ce produit contre tout défaut de fabrication.

SECA garantit aussi que si cet appareil ne fonctionne pas convenablement durant la période de garantie SECA se réservera le droit de réparer ou de remplacer l'appareil défectueux.

Toutes les réparations sous garantie doivent être effectuées par un Centre de service autorisé SECA. Le nom et l'adresse du Centre de service le plus près de chez vous peut être obtenu en composant sans frais le 1- 800-SAMSUNG ou en visitant notre site web au [www.samsung.ca](http://www.samsung.ca)

MAIN-D'OEUVRE

UN (1) AN (AU COMPTOIR)

PIÈCES

UN (1) AN

Pour tous les modèles portatifs, le transport de l'appareil sera la responsabilité du client.

Le reçu de vente original doit être conservé par le client car cela constitue la seule preuve d'achat acceptée. Le client doit le présenter au Centre de service agréé au moment où il fait la demande d'une réparation sous garantie.

## EXCLUSIONS (CE QUI N'EST PAS COUVERT)

Cette garantie ne couvre pas les dommages causés par un accident, un incendie, une inondation, un cas de force majeure, un mauvais usage ou une tension incorrecte.

La garantie ne couvre pas une mauvaise installation, une mauvaise réparation, une réparation non autorisée et tout usage commercial ou dommages survenus durant le transport. Le fini extérieur et intérieur de même que les lampes ne sont pas couverts par cette garantie. Les ajustements par le client qui sont expliqués dans le guide de l'utilisateur ne sont pas couverts en vertu de cette garantie. Cette garantie sera automatiquement annulée pour tout appareil qui aurait un numéro de série manquant ou modifié. Cette garantie est valable seulement sur les appareils achetés et utilisés au Canada.

**Samsung Electronics Canada Inc**

**2050 Derry Rd West**

**Mississauga, On. L5N 0B9**

**Tel: 1-800-SAMSUNG (726-7864)**

**Fax: (905) 542-1199**

**Website: [http://www.samsung.com/ca\\_fr](http://www.samsung.com/ca_fr)**

© 2021 Samsung Electronics Co., Ltd. Tous droits réservés.

## Comment contacter Samsung dans le monde

Si vous avez des suggestions ou des questions concernant les produits Samsung, veuillez contacter le Service Consommateurs Samsung.

### SIÈGE SOCIAL

Samsung Electronics Canada Inc. 2050 Derry Road West, Mississauga, Ontario L5N 0B9 Canada

TEL: 1-800-SAMSUNG (1-800-726-7864)

[www.samsung.com/ca/support](http://www.samsung.com/ca/support)

Pays	Centre de service de Samsung ☎	Site Web
CANADA	1-800-SAMSUNG (726-7864) 1-844-SAM-PAYS (726-7297)	<a href="http://www.samsung.com/ca/support">www.samsung.com/ca/support</a> (English) <a href="http://www.samsung.com/ca_fr/support">www.samsung.com/ca_fr/support</a> (French)
U.S.A	1-800-SAMSUNG (726-7864) 1-844-SAM-PAYS (726-7297)	<a href="http://www.samsung.com/us/support">www.samsung.com/us/support</a>