





SAMSUNG

Simple User Guide



Thank you for purchasing this Samsung product.

To receive more complete service, please register your product at www.samsung.com

Model _____ Serial No. _____

If you have any questions, please call us at 1-800-SAMSUNG (1-800-726-7864) for assistance.



Before Reading This Simple User Guide







This TV comes with this Simple User Guide and an embedded User guide (ⓘ) > ≡ (left directional button) > ⚙️ Settings > Support > Open User guide).

On the website (www.samsung.com), you can download the manuals and see its contents on your PC or mobile device.

To activate the Samsung Smart Remote, press ⏻ on it. (This is required only when using it for the first time.)

Warning! Important Safety Instructions

Please read the Safety Instructions before using your TV. Refer to the table below for an explanation of symbols which may be on your Samsung product.

CAUTION	
RISK OF ELECTRIC SHOCK. DO NOT OPEN.	
CAUTION: TO REDUCE THE RISK OF ELECTRIC SHOCK, DO NOT REMOVE COVER (OR BACK). THERE ARE NO USER SERVICEABLE PARTS INSIDE. REFER ALL SERVICING TO QUALIFIED PERSONNEL.	
	This symbol indicates that high voltage is present inside. It is dangerous to make any kind of contact with any internal part of this product.
	This symbol indicates that this product has included important literature concerning operation and maintenance.
	Class II product: This symbol indicates that a safety connection to electrical earth (ground) is not required. If this symbol is not present on a product with a power cord, the product MUST have a reliable connection to protective earth (ground).
	AC voltage: Rated voltage marked with this symbol is AC voltage.
	DC voltage: Rated voltage marked with this symbol is DC voltage.
	Caution. Consult instructions for use: This symbol instructs the user to consult the Simple User Guide for further safety related information.

Power

- Do not overload wall outlets, extension cords, or adapters beyond their voltage and capacity. It may cause fire or electric shock. Refer to the power specifications section of the manual or the power supply label on the product for voltage and amperage information.
- Power-supply cords should be placed so that they are not likely to be walked on or pinched by items placed upon or against them. Pay particular attention to cords at the plug end, at wall outlets, and at the point where they exit from the appliance.
- Never insert anything metallic into the open parts of this apparatus. This may cause electric shock.
- To avoid electric shock, never touch the inside of this apparatus. Only a qualified technician should open this apparatus.
- Be sure to plug in the power cord until it is firmly seated. When unplugging the power cord from a wall outlet, always pull on the power cord's plug. Never unplug it by pulling on the power cord. Do not touch the power cord with wet hands.
- If this apparatus does not operate normally - in particular, if there are any unusual sounds or smells coming from it - unplug it immediately and contact an authorized dealer or Samsung service center.
- To protect this apparatus from a lightning storm, or to leave it unattended and unused for a long time, be sure to unplug it from the wall outlet and disconnect the antenna or cable system.
 - Accumulated dust can cause an electric shock, an electric leakage, or a fire by causing the power cord to generate sparks and heat or by causing the insulation to deteriorate.
- Use only a properly grounded plug and wall outlet.
 - An improper ground may cause electric shock or equipment damage. (Class I Equipment only.)
- To turn off this apparatus completely, disconnect it from the wall outlet. To ensure you can unplug this apparatus quickly if necessary, make sure that the wall outlet and power plug are readily accessible.

Installation

- Do not place this apparatus near or over a radiator or heat register, or where it is exposed to direct sunlight.
- Do not place any objects (vases etc.) containing water on this apparatus, as this can result in a fire or electric shock.
- Do not expose this apparatus to rain or moisture.
- Be sure to contact an authorized Samsung service center for information if you intend to install your TV in a location with heavy dust, high or low temperatures, high humidity, chemical substances, or where it will operate 24 hours a day such as in an airport, a train station, etc. Failure to do so may lead to serious damage to your TV.
- Do not expose this apparatus to dripping or splashing.

Mounting the TV on a wall



Because access to Media Bay of the TV may be limited due to the design of the wall-mount that you use, connecting all cables and devices that you need prior to hanging the TV on the wall is recommended. When connecting additional cables and devices to the TV after hanging on the wall, you may need to separate the TV from wall-mount.



If you mount this TV on a wall, follow the instructions exactly as set out by the manufacturer. If it is not correctly mounted, the TV may slide or fall and cause serious injury to a child or adult and serious damage to the TV.

- To order the Samsung wall mount kit, contact Samsung service center.
- Samsung Electronics is not responsible for any damage to the product or injury to yourself or others if you choose to install the wall mount on your own.
- You can install your wall mount on a solid wall perpendicular to the floor. Before attaching the wall mount to surfaces other than plaster board, contact your nearest dealer for additional information. If you install the TV on a ceiling or slanted wall, it may fall and result in severe personal injury.
- When installing a wall mount kit, we recommend you fasten all four VESA screws.
- If you want to install a wall mount kit that attaches to the wall using two top screws only, be sure to use a Samsung wall mount kit that supports this type of installation. (You may not be able to purchase this type of wall mount kit, depending on the geographical region.)

- Do not mount the TV at more than a 15 degree tilt.
- Standard dimensions for wall mount kits are shown in the table.



Do not install your wall mount kit while your TV is turned on. This may result in personal injury from electric shock.

- Do not use screws that are longer than the standard dimension or do not comply with the VESA standard screw specifications. Screws that are too long may cause damage to the inside of the TV set.
- For wall mounts that do not comply with the VESA standard screw specifications, the length of the screws may differ depending on the wall mount specifications.
- Do not fasten the screws too firmly. This may damage the product or cause the product to fall, leading to personal injury. Samsung is not liable for these kinds of accidents.
- Samsung is not liable for product damage or personal injury when a non-VESA or non-specified wall mount is used or when the consumer fails to follow the product installation instructions.
- Always have two people mount the TV onto a wall.
- **WARNING:** This apparatus must be securely attached to the wall.
"Tipping, shaking, or rocking the machine may cause injury/death." (CSA60065)

Wall Mount Specifications (VESA)

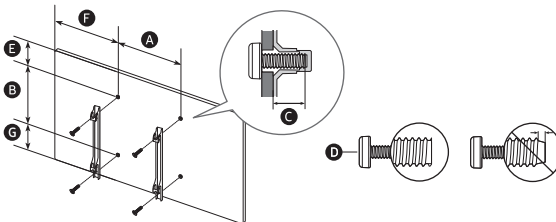

TV size in inches	VESA screw hole specs (A x B) (mm)	C (mm)	D x 4	E (inches)	F (inches)	G (inches)
65	400 x 400	9-11	M8	7.1	21.0	10.4
75				11.3	25.4	11.3

Providing proper ventilation for your TV

When you install your TV, maintain a distance of at least 1.5 inches (38 mm) between the TV and other objects (walls, cabinet sides, etc.) to ensure proper ventilation. Failing to maintain proper ventilation may result in a fire or a problem with the product caused by an increase in its internal temperature.

- When you install your TV with a wall mount, we strongly recommend you use parts provided by Samsung Electronics only. Using parts provided by another manufacturer may cause difficulties with the product or result in injury caused by the product falling.
- The Terrace can be installed in a tilted position on a wall or a cabinet side, up to 15°.

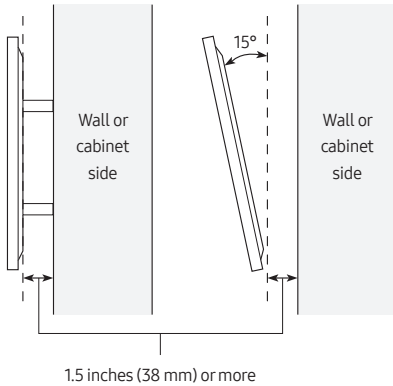

Safety Precaution



Caution: Pulling, pushing, or climbing on the TV may cause the TV to fall. In particular, do not hang on or destabilize the TV. This action may cause the TV to tip over, causing serious injuries or death. Follow all safety precautions provided in the Safety Flyer included with your TV.



WARNING: Never place a television set in an unstable location. The television set may fall, causing serious personal injury or death. Many injuries can be avoided by taking simple precautions such as:

- Always use cabinets or mounting methods recommended by Samsung.
- Always use furniture that can safely support the television set.
- Always ensure the television set is not overhanging the edge of the supporting furniture.
- Always educate about the dangers of climbing on furniture to reach the television set or its controls.
- Always route cords and cables connected to your television so they cannot be tripped over, pulled or grabbed.
- Never place a television set in an unstable location.
- Never place the television set on tall furniture (for example, cupboards or bookcases) without anchoring both the furniture and the television set to a suitable support.
- Never place the television set on cloth or other materials that may be located between the television set and supporting furniture.
- Never place items that might tempt to climb, such as toys and remote controls, on the top of the television or furniture on which the television is placed.

If the existing television set is going to be retained and relocated, the same considerations as above should be applied.

Operation

- This apparatus uses batteries. In your community, there might be environmental regulations that require you to dispose of these batteries properly. Please contact your local authorities for disposal or recycling information.
- Store the accessories (remote control, or etc.) in a location safely out of the reach.
- Do not drop or strike the product. If the product is damaged, disconnect the power cord and contact a Samsung service center.
- Do not dispose of remote control or batteries in a fire.
- Do not short-circuit, disassemble, or overheat the batteries.
- **CAUTION:** There is danger of an explosion if you replace the batteries used in the remote with the wrong type of battery. Replace only with the same or equivalent type.
- **WARNING -** Do not use liquid fumigators containing chemicals, such as mosquito repellent or air freshener, around the product.
 - If steam comes in contact with the product surface or enters the product, it may cause stains or malfunction.
- **WARNING - TO PREVENT THE SPREAD OF FIRE, KEEP CANDLES AND OTHER ITEMS WITH OPEN FLAMES AWAY FROM THIS PRODUCT AT ALL TIMES.**



Caring for the TV

- To clean this apparatus, unplug the power cord from the wall outlet and wipe the product with a soft, dry cloth. Do not use any chemicals such as wax, benzene, alcohol, thinners, insecticide, air fresheners, lubricants, or detergents. These chemicals can damage the appearance of the TV or erase the printing on the product.
- The exterior and screen of the TV can get scratched during cleaning. Be sure to wipe the exterior and screen carefully using a soft cloth to prevent scratches.
- Do not spray water or any liquid directly onto the TV. Any liquid that goes into the product may cause a failure, fire, or electric shock.

Internet security

Samsung takes a number of steps to protect its Internet-compatible Smart TVs against unauthorized incursions and hacking. For example, certain sensitive communications between the TV and the Internet servers are encrypted. In addition, the TV's operating system has adopted controls to prevent the installation of unauthorized applications.

Although we take steps to protect your Smart TV and personal information, no Internet-connected device or transmission is completely secure. We therefore encourage you to take additional steps to safeguard your TV, secure your Internet connection, and minimize the risk of unauthorized access. These steps are listed below:

- When Samsung releases software updates to improve the security of your TV, you should promptly install these updates. To automatically receive these updates, turn on **Auto Update** in the TV's menu (⏏ > ≡ (left directional button) > ⚙️ **Settings** > **Support** > **Software Update** > **Auto Update**). When an update is available, a popup message appears on the TV screen. Accept the software download and update by selecting **Yes** when prompted. Take steps to secure your wireless access point and network. Your access point's manual should provide additional details about how to implement the following measures:
 - Secure your wireless access point's management settings with a unique password to prevent unauthorized changes to security related settings.

- Implement standard encryption (e.g., WPA2 encryption) on your wireless access point to secure your wireless network signal.
 - Secure access to your wireless network with a hard-to-guess password.
 - Confirm your access point's firewall setting is enabled (if applicable).
 - Make sure that all your Internet-connected devices are behind your network's firewall.
 - If your access point or modem has a standby mode button, use it to disconnect your home network from the Internet when it is not in use.
- Use strong passwords for all your Internet accounts (Netflix, Facebook, etc.).
 - If any unexpected messages appear on your TV screen requesting permission to link a device or enable a remote session, do NOT accept.
 - Do not visit suspicious websites and do not install any suspicious programs. We recommend that users install only those authorized apps provided by Samsung through Samsung Smart Hub.

01 Package Content

Make sure the following items are included with your TV. If any items are missing, contact your dealer.

-
- Simple User Guide
 - Warranty Card / Regulatory Guide (Not available in some locations)
 - Samsung Smart Remote
 - TV Power Cord
 - Holder-Cable
 - Screw x 2 (M4 x L7)
-
- The items' colors and shapes may vary depending on the models.
 - Cables not included can be purchased separately.
 - Check for any accessories hidden behind or in the packing materials when opening the box.

Using the Holder-Cable

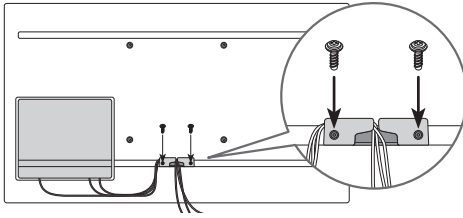

The screen can be damaged from direct pressure when handled incorrectly. As shown in the figure, make sure to grip the edges of the screen when you lift the TV.

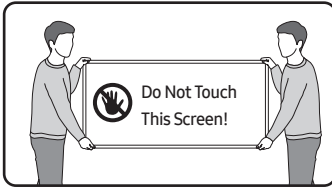

Landscape

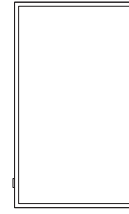

Portrait



Do not install The Terrace on a ceiling, floor, or table.

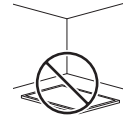
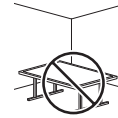
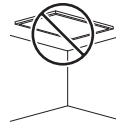

02 TV Installation



- TV screen has a built-in function to block direct sunlight.
 - TV screen can be protected up to 6 hours in sunlight at 700 watts and 104 degrees Fahrenheit (40 degrees Celsius).
- The front of the TV, which is equipped with built-in temperature sensors, should not be either fully or partially covered.
 - In case of necessity, the TV will activate "High-Temperature Protection" lowering the TV brightness to protect the screen.
- For the stable use of the product, it should be installed in a place where there is no risk of freezing due to snow accumulation or exposure to rain for a long time.
- It cannot be installed in a recessed space.
- The Terrace must be installed only in Landscape orientation, not in Portrait orientation.
- We recommend that you ask a professional installation service company to install it. For more information on installation, contact the dealer where you purchased the product.

Media Bay

- The Terrace provides space (Media Bay) to install Media Players where Weather-Resistant is guaranteed on the rear of the product.
- The media player listed below can be installed on the rear space (Media Bay) of the product.
 - Media player: Amazon Fire Stick, Google Chromecast, Roku Ultra Streaming M Player
- Make sure to close the cover and fasten the screws to ensure it is water tight. (Use the provided screws. Otherwise, it may cause problems such as improper Weather-Resistant.)
- We are not responsible for any personal injury or damage to the product that occurs when users install the product.

Media Bay Dimensions (W x H x D)	8.3 x 10.6 x 1.0 inches (210.0 x 270.0 x 25.0 mm)
Media player Installation space (W x H x D)	5.5 x 7.9 x 1.0 inches (140.0 x 200.0 x 25.0 mm)

Before connecting cables

1. Unfasten the screws, then open the cover.

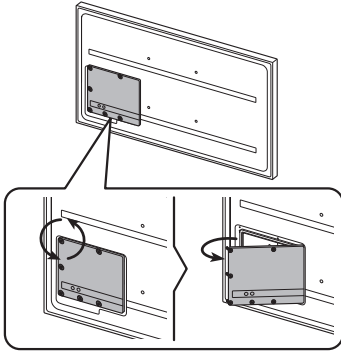

2. Remove the appropriate silicone bar for the thickness of the cable to connect.

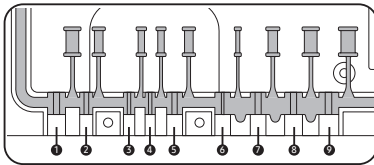
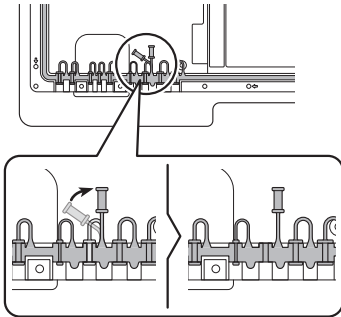

Different hole sizes and corresponding cable thickness for each:

Position	1	2	3	4	5
Cable diameter (Φ mm)	Φ 7.0	Φ 4.0	Φ 3.0	Φ 3.0	Φ 5.5
Position	6	7	8	9	
Cable diameter (Φ mm)	Φ 1.6	Φ 5.5	Φ 7.0	Φ 8.0	

3. Insert the appropriate cable into the hole from which the silicone bar was removed.

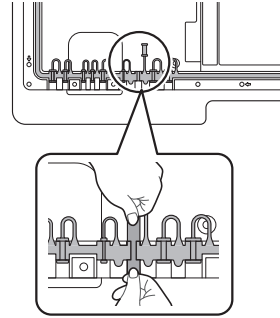

4. The cable should be connected as shown.

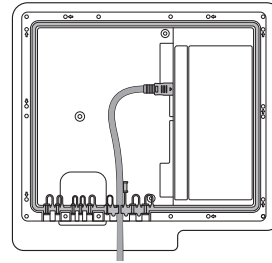

5. Close the cover, then fasten the screws.

- After all the cables are connected, make sure to close the cover and fasten the screws to ensure it is water tight. (Use the provided screws. Otherwise, it may cause problems such as improper Weather-Resistant.)

Recommended torque : 2.5 - 3.5 kgf.cm

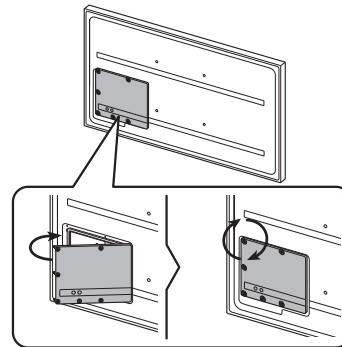

Durability

- The TV provides the robust durability by IP56 so that it can be used in outdoor environment (when installed and used as per the instructions in this Simple User Guide).
- The remote control of this product provides durability by IP56.

Protection against solids	IP		Protection against water
	5	6	
No protection	0	0	No protection
Solids > 50 mm	1	1	Vertically falling water
Solids > 12 mm	2	2	Vertically water - enclosure tilted 15°
Solids > 2.5 mm	3	3	Sprayed water 60° from vertical
Solids > 1.0 mm	4	4	Splashed water from all directions
Dust Protected	5	5	Hosing jets from all directions
Dust tight	6	6	Strong hosing jets from all directions
-		7	Temporary Immersion: 1 m for 30 minutes
-		8	Immersion: manufacturer defined depth and time

Despite the IP56 ratings, your TV and remote control are not impervious to water damage in any situation. To help prevent damage to your products, avoid the products being subjected to:

- Water projected by a source greater than 12.5 mm against enclosure from any direction or submersion in water.
- Water projected at greater than 100 KPa (14.5 PSI) with a water volume greater than 100 litres/minute for more than 3 minutes and extreme weather conditions.

If you have purchased or been provided a Dust Cover, be sure to put the Dust Cover on the TV whenever the TV is not in use for an extended period of time.

The Dust Cover will help prevent dust, dirt, and more from accumulating on the TV. Please refer to the guide provided with the Dust Cover for installation/usage guidelines.

03 About the Buttons on the Samsung SolarCell Remote (Samsung Smart Remote)

- To activate the Samsung Smart Remote, press  on it. (This is required only when using it for the first time.)

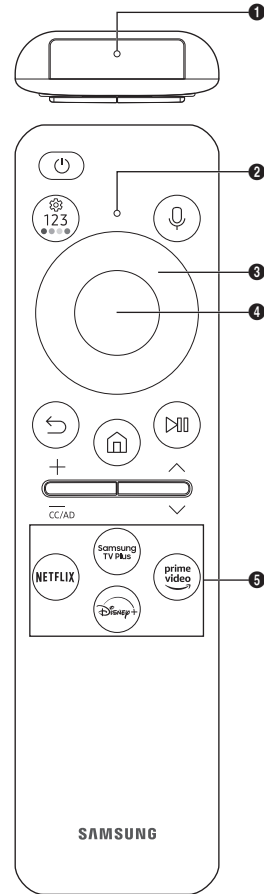

(Power)

Press to turn the TV on or off. Press and hold to turn off the TV completely.

1 MIC

Used as MIC when using voice recognition with the remote control.

- Do not impact the MIC hole or use a sharp object to poke into the hole.

2 LED

When charging the remote control via the USB port, the LED is lit if charging is in progress. When charging is complete, the LED is turned off.

(Voice Assistant)

Runs Voice Assistant. Press and hold the button, say a command, and then release the button to run Voice Assistant.

- The supported Voice Assistant's languages and features may differ by geographical region.
- △ Keep the remote more than 0.6 inches (15.24 mm) from your face when using and speaking to Voice Assistant through the mic on the remote.

(Settings - Number - Color button)

You can access Settings menu / virtual numeric pad / Color buttons / Option pad / SmartThings app directly.

- Accessing the SmartThings app using this button may not be supported, depending on the model.
- Use this button to access additional options that are specific to the feature in use.
- Press to bring up the virtual numeric pad on the screen. Use the numeric keypad to enter numeric values. Select numbers and then select **Done** or **Enter Number** to enter a numeric value. Use to change the channel, enter a PIN, enter a ZIP code, etc.

(Directional button (up, down, left, right))

Use to navigate the menu or move the focus to highlight items on the Home Screen.

4 Select

Selects or runs a focused item. When pressed while you are watching content, detailed program information appears.

(Return)

Press to return to the previous menu. When pressed for 1 second or more, the running function is terminated. When pressed while you are watching a program, the previous channel appears.

(Smart Hub)

Press to return to the Home Screen.

(Play/pause)

When pressed, the playback controls appear. Using these controls, you can control the media content that is playing.

To use Game Bar, press and hold the button in **Game Mode**.

- Game Bar may not be supported depending on the model or geographical area.

+ / - (Volume)

Move the button up or down to adjust the volume. To mute the sound, press the button. When pressed for 2 seconds or more, the **Accessibility Shortcuts** appears.

^ / v (Channel)

Move the button up or down to change the channel. To see the **Guide** screen, press the button. When pressed for 1 second or more, the **Channel List** screen appears.

Press and hold the button up or down to quickly change the channel.

Launch app button

Launch the app indicated by the button.

- Available apps may differ depending on the geographical area or contents provider.

+ (Pairing)

If the Samsung Smart Remote does not pair to the TV automatically, point it at the front of the TV, and then press and hold the  and  buttons simultaneously for 3 seconds or more.

- Use the Samsung Smart Remote less than 20 feet (6 m) from the TV. The usable distance may vary with the wireless environmental conditions.
- The images, buttons, and functions of the Samsung Smart Remote may differ with the model or geographical area.
- The Universal Remote function operates normally only when you use the Samsung Smart Remote that comes with the TV.

Charging the battery

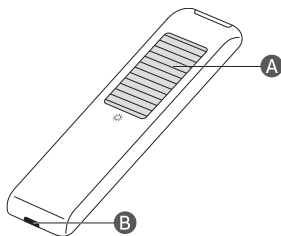

A Solar Cell

Expose to light when the remote is not in use. This will extend the remote's operating time.

B USB port (C-type) for charging

Used for quick charging. The LED on the front will light when charging. When the battery is fully charged, the LED will turn off.

- The USB Cable is not provided.
- It is recommended to use an original Samsung charger. Otherwise, it may cause performance degradation or failure of the product. In this case, the warranty service is not applicable.
- When the remote control does not work due to low battery, charge it by using the USB-C type port.



Fire or explosion may occur, resulting in damage to the remote control or personal injury.

- Do not apply shock to the remote control.
- Be careful not to let foreign substances such as metal, liquid, or dust come in contact with the charging terminal of the remote control.
- When the remote control is damaged or you smell smoke or burning fumes, immediately stop operation and then repair it at the Samsung service center.
- Do not arbitrarily disassemble the remote control.
- Be careful not to let infants or pets suck or bite the remote control. Fire or explosion may occur, resulting in damage to the remote control or personal injury.

04 Initial Setup

When you turn on your TV for the first time, it immediately starts the Initial Setup. Follow the instructions displayed on the screen and configure the TV's basic settings to suit your viewing environment.

- You will need a Samsung Account to access our network-based smart services. If you choose not to log in, you will only get a connection to terrestrial TV (applicable to devices with tuners only) and external devices, e.g. via HDMI.

Using the TV Controller

You can turn on the TV with the TV Controller button at the bottom of the TV, and then use the **Control** menu. The **Control** menu appears when the TV Controller button is pressed while the TV is On.

- The screen may dim if the protective film on the SAMSUNG logo or the bottom of the TV is not removed. If protective film is attached, remove the film.

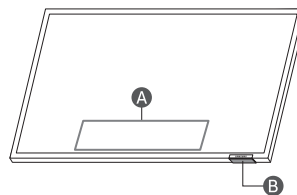

A Control menu

B TV Controller button / Remote control sensor

05 Connecting the HDBase-T

HDBase-T connection of The Terrace is built-in for transmission of audio and video data. It does not support transmission of power, Ethernet and control signals including IR and RS232.

- Up to HDMI 1.4 is supported.
- CEC does not operate when the TV is Off.

General

- The appearance may differ depending on the product.
- Connecting parts may differ in different products.
- Data transmission is not available if HDBase-T (Rx) is connected to HDBase-T (Tx) through a hub.
- While installing the product, be sure to use the cables and TX devices certified by the HDBase-T Alliance.
- When connecting an external device via HDBase-T, for the maximum resolution, use a certified TX device that supports 4K 30 Hz.
- This port (HDBT port on the TV) does not support ARC (eARC).

Guidelines for connection

- HDBase-T (Tx) transmits data from an external device to HDBase-T (Rx). Only 1:1 connection is available between devices. Make sure to connect them via a LAN (CAT6 or higher quality) cable.
- HDBase-T works with unshielded twisted pair (UTP) or shielded twisted pair (STP) cables; but, to ensure CE compliance, STP cables and STP Connectors are required. STP cable and connectors are recommended to safeguard against unpredictable environmental electrical noise which may impact performance. It is recommended to use an STP cable to maximize performance. Using a UTP cable or patch may decrease performance.
- Before replacing the external device, first remove the HDBT LAN (CAT6 or higher quality) cable.
- For HDBT signal stability, please use CAT6 or higher quality cables are Certified by HDBaseT.
- Do not use CAT5E cables even though the cables are Certified by HDBaseT.

Constraints

- When connecting an external device via HDBase-T, there may be restrictions during communication between devices.
- When connection a gaming device via HDBase-T, the related functions and screen resolution may not be supported smoothly.

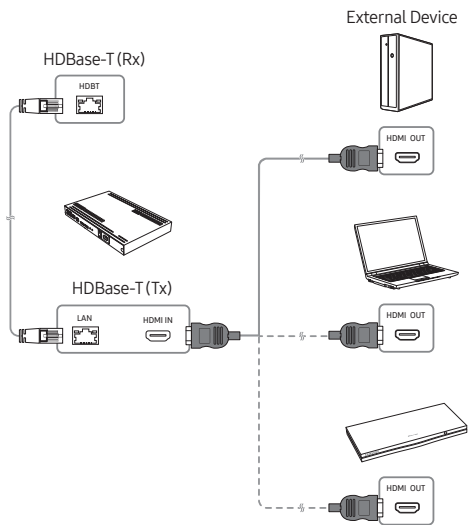

06 Using the Cold Weather Mode

⏮ > ≡ (left directional button) > ⚙ Settings > All Settings > General & Privacy > System Manager > Cold Weather Mode

Outdoor TV provides an optimal viewing experience under 32 °F (0 °C) to 122 °F (50 °C).

- In low temperature below 50 °F (10 °C), motion blur may occur due to liquid crystal characteristics.
- To view the TV under low temperature below 50 °F (10 °C), you can use the **Cold Weather Mode** for stable startup.
- **Cold Weather Mode** keeps the startup stable by operating the TV backlight when the weather is very cold.
- When **Cold Weather Mode** is active, be sure to keep the power supply connected.
- Even in standby mode for **Cold Weather Mode**, power may be consumed as follows:
 - 65": MAX 250 W, 75": MAX 315 W
- **Cold Weather Mode** operates in standby and the screen may appear gray.

High-Temperature protection

- At the temperature above 113 °F (45 °C), the TV brightness may be lowered to protect the product. This option works regardless of **Cold Weather Mode** activation.

07 Using the Adaptive Picture

⏮ > ≡ (left directional button) > ⚙ Settings > All Settings > General & Privacy > Intelligent Mode Settings > Adaptive Picture

Optimizes brightness and provides the best picture quality in real time, based on the lighting condition and the content you're viewing.

- The **Adaptive Picture** in The Terrace automatically optimizes **Brightness** and **Contrast** in real time, making the content you are currently watching the best quality even in bright or dark conditions.



08 Troubleshooting and Maintenance

Troubleshooting

For more information, refer to "Troubleshooting" in the User guide.

 >  (left directional button) >  Settings > Support > Open User guide > Troubleshooting



If none of the troubleshooting tips apply, please visit "www.samsung.com" and click Support or contact the Samsung service center.

- This panel is made up of sub pixels which require sophisticated technology to produce. There may be, however, a few bright or dark pixels on the screen. These pixels will have no impact on the performance of the product.
- To keep your TV in optimum condition, upgrade to the latest software. Use the **Update Now** or **Auto Update** functions on the TV's menu ( >  (left directional button) >  Settings > Support > Software Update > Update Now or Auto Update).



The TV won't turn on.

- Make sure that the power cord is securely plugged into the product and the wall outlet.
- Make sure that the wall outlet is working and the remote control sensor at the bottom of the TV is lit and glowing a solid red.
- Try pressing the **TV Controller** button at the bottom of the TV to make sure that the problem is not with the remote control. If the TV turns on, refer to "The remote control does not work."

The remote control does not work.

- Check if the remote control sensor at the bottom of the TV blinks when you press the  button on the remote control.
 - When the remote's battery is discharged, charge the battery using the USB charging port (C-type), or turn over the remote to expose the solar cell to light.
- Try pointing the remote directly at the TV from 5 ft. to 6 ft. (1.5-1.8 m / 150-180 cm) away.
- If your TV came with a Samsung Smart Remote (Bluetooth Remote), make sure to pair the remote to the TV. To pair a Samsung Smart Remote, press the  and  buttons together for 3 seconds.

Eco Sensor and screen brightness

Eco Sensor adjusts the brightness of the TV automatically. This feature measures the light in your room and optimizes the brightness of the TV automatically to reduce power consumption. If you want to turn this off, go to  >  (left directional button) >  Settings > All Settings > General & Privacy > Power and Energy Saving > Brightness Optimization.

- The eco sensor is located at the bottom of the TV. Do not block the sensor with any object. This can decrease picture brightness.

09 Specifications and Other Information

Specifications

Model Name	QN65LST9D	QN75LST9D
Display Resolution	3840 x 2160	3840 x 2160
Screen Size		
Diagonal	65" Class	75" Class
Measured Diagonally	64.5 inches	75.5 inches
Sound (Output)	40 W	40 W
Dimensions (W x H x D)		
Body	57.7 x 33.2 x 2.7 inches (1466.3 x 844.0 x 69.8 mm)	66.6 x 38.4 x 2.7 inches (1692.0 x 974.5 x 69.8 mm)
Weight		
Body	79.4 lbs (36.0 kg)	106.0 lbs (48.1 kg)
Operating Temperature	-24 °F to 122 °F (-31 °C to 50 °C)	
Operating Humidity	10 % to 80 %, non-condensing	
Storage Temperature	-24 °F to 122 °F (-31 °C to 50 °C)	
Storage Humidity	5 % to 95 %, non-condensing	

Notes

- This device is a Class B digital apparatus.
- For information about the power supply, and more information about power consumption, refer to the information on the label attached to the product.
 - On most models, the label is attached to the back of the TV. (On some models, the label is inside the cover terminal.)
- To connect a LAN cable, use a CAT 7 (*STP type) cable for the connection. (100/10 Mbps)
 - * Shielded Twisted Pair
- The frequency range (5.15 - 5.25 GHz) for Wi-Fi is restricted to indoor use only.
- When the temperature is out of Operating Temperature / Storage Temperature range, please store the TV inside with complete packaging to protect the product.

* Figures and illustrations are provided for reference only and may differ from the actual product appearance.

Product design and specifications may change without notice.

Decreasing power consumption

When you shut the TV off, it enters Standby mode. In Standby mode, it continues to draw a small amount of power. To decrease power consumption, unplug the power cord when you don't intend to use the TV for a long time.

This page is intentionally
left blank.



SAMSUNG

Guide d'utilisation simple



Merci d'avoir acheté ce produit Samsung.

Pour recevoir une plus vaste gamme de services, enregistrez votre produit au www.samsung.com

Modèle _____ Numéro de série _____

Pour de plus amples renseignements ou pour obtenir de l'aide, composez le 1-800-SAMSUNG (1-800-726-7864).









Avant de lire ce Guide d'utilisation simple

Ce téléviseur comprend ce Guide d'utilisation simple et un guide de l'utilisateur intégré (📖) > ≡ (touche directionnelle vers la gauche) > ⚙️ Paramètres > Support tech. > Ouvrir le guide de l'utilisateur). Sur le site Web (www.samsung.com), vous pouvez télécharger le guide d'utilisation et voir son contenu sur votre ordinateur ou votre appareil mobile.

Pour activer la Télécommande intelligente Samsung, appuyez sur 🗣️. (Cette étape est uniquement requise lors de la première utilisation.)

Avertissement! Consignes de sécurité importantes

Avant d'utiliser le téléviseur, veuillez lire les instructions de sécurité. Consultez le tableau ci-dessous pour connaître la signification des symboles qui pourraient se trouver sur votre appareil Samsung.

MISE EN GARDE	
RISQUE DE DÉCHARGE ÉLECTRIQUE. NE PAS OUVRIR.	
MISE EN GARDE : AFIN DE RÉDUIRE LE RISQUE DE CHOC ÉLECTRIQUE, N'ENLEVEZ PAS LE COUVERCLE (OU LE PANNEAU ARRIÈRE). AUCUNE PIÈCE POUVANT ÊTRE RÉPARÉE PAR L'UTILISATEUR NE SE TROUVE À L'INTÉRIEUR. VEUILLEZ VOUS ADRESSER À UN TECHNICIEN AGRÉÉ POUR TOUTE RÉPARATION.	
	Ce symbole indique la présence d'une haute tension à l'intérieur. Tout contact avec une pièce interne de l'appareil présente un danger.
	Ce symbole vous informe qu'une documentation importante relative au fonctionnement et à l'entretien est fournie avec le produit.
	Produit de catégorie II : Ce symbole indique qu'une connexion de sécurité de mise à la terre (à la masse) n'est pas requise. Si ce symbole ne se trouve pas sur un appareil doté d'un cordon d'alimentation, le produit DOIT avoir un conducteur de protection fiable (mise à la terre).
	Tension CA : La tension nominale indiquée par ce symbole est la tension CA.
	Tension CC : La tension nominale indiquée par ce symbole est la tension CC.
	Mise en garde. Consultez les instructions aux fins d'utilisation : Ce symbole indique à l'utilisateur qu'il doit consulter le Guide d'utilisation simple pour avoir de l'information au sujet de la sécurité.

Mise sous tension

- Ne surchargez ni vos prises murales ni vos câbles d'extension ni vos Adaptateurs (tension et puissance installée). Une surcharge pourrait entraîner un incendie ou des décharges électriques. Reportez-vous à la section portant sur les spécifications électriques du manuel ou à l'étiquette sur l'alimentation électrique du produit pour connaître les renseignements sur la tension électrique et l'intensité.
- Les cordons d'alimentation doivent être disposés de telle sorte afin d'éviter que l'on ne marche dessus ou qu'un objet s'y accroche. Portez une attention particulière aux cordons près de l'extrémité de la fiche, à proximité des prises de sortie murales et à leur point de sortie sur l'appareil.
- N'insérez jamais d'objet métallique dans les parties ouvertes de cet appareil, car Ceci pourrait provoquer une décharge électrique.
- Pour éviter tout risque d'électrocution, ne mettez jamais les doigts à l'intérieur de l'appareil. Seul un technicien qualifié est habilité à ouvrir cet appareil.
- Assurez-vous de brancher le cordon d'alimentation de sorte qu'il soit correctement inséré dans la prise. Pour débrancher le cordon d'alimentation d'une prise murale, tenez la fiche. Ne débranchez jamais le cordon en tirant sur ce dernier. Évitez de toucher le cordon avec les mains mouillées.
- Si l'appareil ne fonctionne pas normalement, surtout s'il émet des odeurs ou des sons anormaux, débranchez-le immédiatement et appelez un revendeur agréé ou un centre de service Samsung.
- Pour protéger cet équipement en cas d'orage ou si vous comptez le laisser sans surveillance durant une longue période, assurez-vous de le débrancher de la prise et de l'antenne ou du récepteur (câble).
 - L'accumulation de poussière peut provoquer une électrocution, une perte d'énergie, ou un incendie induit par le cordon d'alimentation dû à des variations, une surchauffe ou une détérioration de l'isolation.
- N'utilisez que des prises de sortie murale et des fiches correctement mises à la terre.
 - Une mise à la terre risque incorrecte peut entraîner des électrocutions ou endommager l'appareil (appareil de classe I uniquement).
- Pour mettre cet appareil totalement hors tension, il doit être débranché de la prise murale. Pour être certain de pouvoir débrancher rapidement cet appareil si nécessaire, veillez à ce que la prise murale et la fiche d'alimentation soient facilement accessibles.

Installation

- L'appareil ne doit pas être placé à proximité ou au-dessus d'un radiateur ou d'une grille d'air de chauffage, ni dans un endroit exposé à la lumière directe du soleil.
- Aucun objet contenant de l'eau (vases, etc.) ne doit être placé sur l'appareil, car cela présente un risque d'incendie ou de décharge électrique.
- L'appareil ne doit pas être exposé à la pluie ou à l'humidité.
- Communiquez avec un centre de service homologué lorsque vous installez l'appareil dans un endroit exposé à la poussière, à des températures faibles ou élevées, à des produits chimiques et si l'appareil doit fonctionner continuellement 24 heures sur 24, comme dans un aéroport, une gare, etc. Le non-respect de ces consignes peut causer de sérieux dommages au téléviseur.
- L'appareil ne doit pas être exposé à des éclaboussures ou gouttes d'eau ou de liquide.

Installation du téléviseur au mur



Puisque l'accès à la Media Bay du téléviseur peut être limité en raison du design du support mural utilisé, il est recommandé de brancher tous les câbles et les appareils nécessaires avant de suspendre le téléviseur au mur. Si vous connectez des câbles et appareils supplémentaires sur le téléviseur après l'avoir suspendu au mur, vous pourriez avoir à le retirer du support mural.



Pour l'installation du téléviseur sur un mur, vous devez suivre scrupuleusement les instructions du fabricant. Si l'appareil est mal installé, il risque de glisser ou de tomber et de blesser gravement un enfant ou un adulte. Il pourrait également être très endommagé.

- Pour commander le kit d'installation mural Samsung, contactez le centre de service Samsung.
- Samsung Electronics n'est pas responsable des dommages causés à l'appareil ni des blessures possibles occasionnées à vous ou à des tiers si vous tentez d'installer le support vous-même.
- Vous pouvez installer le support mural sur un mur massif perpendiculaire au plancher. Avant de fixer le support à un matériau autre que le placoplâtre, veuillez communiquer avec votre détaillant local. Si vous installez le téléviseur à la hauteur du plafond ou sur un mur incliné, il risque de tomber et de causer des blessures.
- Lorsque vous installez un ensemble à installation murale, nous vous recommandons de le fixer à l'aide des quatre vis VESA.
- Si vous voulez installer un ensemble à installation murale qui se fixe uniquement avec deux vis en haut, assurez-vous d'utiliser un ensemble Samsung qui est approprié à ce type d'installation. (Il se peut que vous ne puissiez pas acheter ce type d'ensemble d'installation, selon votre zone géographique).

- N'installez pas le téléviseur à un angle d'inclinaison de plus de 15 degrés.
- Les dimensions standard pour les ensembles de fixation murale figurent dans le tableau.



N'installez pas le support mural lorsque le téléviseur est sous tension. Cela risque de causer un choc électrique et des blessures corporelles.

- N'utilisez pas de vis plus longues que les dimensions standard ou non conformes aux spécifications VESA en la matière. Des vis trop longues pourraient endommager l'intérieur du téléviseur.
- En ce qui a trait aux supports muraux non conformes aux spécifications de la norme VESA relatives aux vis, la longueur des vis peut différer selon les spécifications du support mural.
- Ne serrez pas trop les vis; cela pourrait endommager le produit ou provoquer sa chute et causer des blessures. Samsung décline toute responsabilité dans le cas où de tels accidents se produiraient.
- Samsung ne saurait être tenue responsable des dommages au produit ou des blessures occasionnés par l'utilisation d'un support mural non conforme aux spécifications VESA ou non recommandé, ou si le consommateur ne suit pas les instructions d'installation du produit.
- Il faut deux personnes pour fixer le téléviseur sur un mur.
- **AVERTISSEMENT** : Cet appareil doit être installé de manière sécuritaire au mur.
« Le fait de brasser cette machine ou de la faire basculer pourrait entraîner des blessures susceptibles de causer la mort. » (CSA60065)

Spécifications du support mural (VESA)

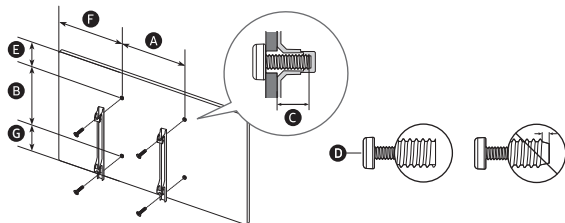

Taille du téléviseur en pouces	Spécifications VESA de l'orifice de passage des vis (A x B) (mm)	E (mm)	D x 4	B (pouces)	F (pouces)	G (pouces)
65	400 x 400	9-11	M8	71	21.0	10.4
75				113	25.4	11.3

Ventilation adéquate de votre téléviseur

Au moment de l'installation du téléviseur, vous devez laisser une distance d'au moins 1.5 pouces (38 mm) entre le téléviseur et les autres objets (murs, côtés de l'armoire, etc.) afin d'assurer une ventilation adéquate. Le non-respect de cette consigne pourrait faire augmenter la température interne du produit et causer un incendie ou endommager celui-ci.

- Lorsque vous installez votre téléviseur avec un support mural, nous vous recommandons fortement d'utiliser uniquement des pièces fournies par Samsung Electronics. Si vous utilisez des pièces fournies par un autre fabricant, cela pourrait causer des problèmes ou entraîner des blessures engendrées par la chute du téléviseur.
- Vous pouvez installer La Terrasse sur un mur ou un panneau d'une armoire avec une inclinaison jusqu'à 15°.

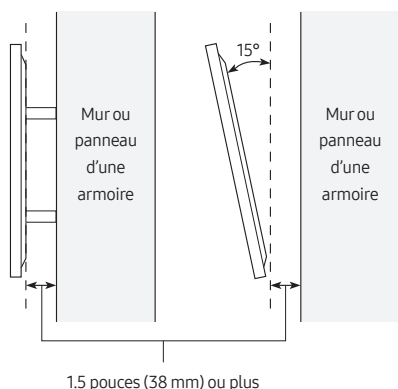

Consignes de sécurité



Mise en garde : Le fait de tirer, de pousser ou de monter sur le téléviseur peut en provoquer la chute. Veillez notamment à ce que personne ne s'accroche au téléviseur ni le déséquilibre. Cela pourrait le faire basculer et causer des blessures sérieuses ou entraîner la mort. Suivez toutes les mesures de sécurité indiquées dans la brochure de votre téléviseur.



AVERTISSEMENT : Ne jamais placer un téléviseur dans une position instable. Le téléviseur peut tomber et causer de graves blessures ou la mort. De nombreuses blessures peuvent être évitées en prenant des précautions simples telles que :

- Utilisez toujours des armoires ou encore des méthodes d'installation recommandés par Samsung.
- Utilisez toujours des meubles qui peuvent soutenir le téléviseur en toute sécurité.
- Veillez toujours à ce que le téléviseur ne dépasse pas le bord du meuble sur lequel il est placé.
- Insistez toujours sur le fait qu'il est dangereux de monter sur les meubles pour atteindre le téléviseur ou ses commandes.
- Placez toujours les câbles et cordons connectés au téléviseur d'une manière qui empêche quiconque d'y trébucher, de les tirer ou de les agripper.
- Ne jamais placer un téléviseur dans une position instable.
- Ne placez jamais le téléviseur sur des meubles hauts (par exemple des armoires ou bibliothèques) sans fixer le meuble et le téléviseur à un support approprié.
- Ne placez jamais le téléviseur sur un tissu ou un autre élément qui pourrait se trouver entre l'appareil et son meuble de soutien.
- Ne placez jamais sur le dessus du téléviseur ou du meuble sur lequel il est placé des objets, tels que des jouets et des télécommandes, qui pourraient inciter une personne à monter sur le meuble ou le téléviseur.

Si le téléviseur est fixé et que vous devez le déplacer, les lignes directrices précédentes doivent toujours être suivies.

Fonctionnement

- Cet appareil fonctionne avec des piles. Dans un souci de préservation de l'environnement, la réglementation locale prévoit peut-être des mesures particulières pour la mise au rebut des piles. Veuillez communiquer avec les autorités compétentes pour vous renseigner sur la mise au rebut ou le recyclage des piles.
- Gardez les accessoires (télécommande, etc.) dans un endroit hors d'atteinte.
- Veillez à ne pas échapper ni plier les lunettes. Si le produit est endommagé, débranchez le cordon d'alimentation et communiquez avec un centre de service.
- Ne jetez pas la télécommande ou les piles au feu.
- Ne pas court-circuiter ou démonter les piles, et éviter qu'elles ne surchauffent.
- **MISE EN GARDE :** Il y a un risque d'explosion si vous n'utilisez pas la bonne sorte de piles pour remplacer les piles de la télécommande. Remplacez-les uniquement par des produits similaires ou équivalents.
- **ATTENTION - N'utilisez pas de fumigateur liquide contenant des produits chimiques, tel qu'un anti-moustique ou un désodorisant, à proximité du produit.**
 - Si de la vapeur entre en contact avec la surface du produit ou pénètre dans celui-ci, cela peut causer des taches ou un dysfonctionnement.
- **ATTENTION – POUR ÉVITER TOUT RISQUE D'INCENDIE, TENEZ TOUJOURS CE PRODUIT À DISTANCE DES BOUGIES ET AUTRES ARTICLES COMPORTANT UNE FLAMME NUE.**



Précautions à prendre pour le téléviseur

- Pour nettoyer l'appareil, débranchez le cordon d'alimentation de la prise murale et nettoyez l'appareil à l'aide d'un chiffon doux et sec. N'utilisez pas de produits chimiques tels que de la cire, du benzène, de l'alcool, des solvants, des insecticides, des désodorisants, des lubrifiants ou des détergents. Ces produits peuvent endommager la surface du téléviseur ou effacer les parties imprimées.
- La partie extérieure et l'écran du téléviseur peuvent être rayés durant le nettoyage. Pour éviter qu'il n'y ait des rayures, essuyez avec précaution la partie extérieure et l'écran à l'aide d'un chiffon doux.
- Ne vaporisez pas de l'eau ou de liquide nettoyant directement sur le téléviseur. Tout liquide qui s'infiltre dans l'appareil risque de provoquer une défaillance, un incendie ou une décharge électrique.

Sécurité Internet

Samsung prend un certain nombre de mesures afin de protéger ses téléviseurs Smart TV compatibles avec Internet contre le piratage et les accès non autorisés. Par exemple, certaines communications sensibles entre le téléviseur et les serveurs Internet sont cryptées. De plus, le système d'exploitation du téléviseur est doté de contrôles qui empêchent l'installation d'applications non autorisées.

Malgré toutes les mesures de protection que nous avons prises pour protéger l'information et l'accès au téléviseur Smart TV, tout appareil connecté à Internet ou les transmissions de données sur Internet ne sauraient être totalement sécurisés. Par conséquent, nous vous encourageons à prendre des mesures de protection supplémentaires, à protéger votre connexion à Internet et à réduire les risques d'accès non autorisé. Ces mesures sont présentées ci-après :

- Nous vous conseillons d'installer le plus rapidement possible toutes les nouvelles mises à jour de logiciels que Samsung met à disposition pour améliorer la sécurité de votre téléviseur. Pour recevoir automatiquement ces mises à jour, activez **Mise à jour automatique** dans le menu du téléviseur (📶) > ≡ (touche directionnelle vers la gauche) > ⚙️ Paramètres > Support tech. > **Mise à jour du logiciel** > **Mise à jour automatique**. Lorsqu'une mise à jour est disponible, un message contextuel s'affiche à l'écran. Acceptez le téléchargement et l'exécution de la mise à jour en sélectionnant **Oui** quand on vous posera la question. Prenez des mesures pour sécuriser votre point d'accès et votre réseau sans fil. Dans le guide de votre point d'accès, vous trouverez des instructions supplémentaires pour mettre en place les mesures suivantes :
 - Protéger les paramètres de gestion de votre point d'accès sans fil en choisissant un mot de passe unique qui protège contre toute modification non autorisée des paramètres de sécurité.

- Mettre en place un système de cryptage standard (p. ex. le mécanisme de cryptage WPA2) sur votre point d'accès sans fil afin de protéger le signal de votre réseau sans fil.
 - Sécurisez l'accès à votre réseau sans fil en choisissant un mot de passe difficile à deviner.
 - Vérifiez que les paramètres du pare-feu de votre point d'accès sans fil sont actifs (le cas échéant).
 - Assurez-vous que tous vos appareils connectés à Internet se trouvent en aval du pare-feu du réseau.
 - Si votre point d'accès sans fil comporte un bouton qui permet de le mettre en veille, utilisez ce bouton pour déconnecter votre réseau résidentiel de l'Internet quand vous ne l'utilisez pas.
- Utilisez des mots de passe complexes pour tous vos comptes (Netflix, Facebook, etc.).
 - Si un message inattendu s'affiche à l'écran de votre téléviseur vous demandant l'autorisation de connecter un appareil ou d'activer une session à distance, n'acceptez en AUCUN cas.
 - Ne visitez pas de sites Web douteux et évitez d'installer des programmes douteux. Nous recommandons aux utilisateurs d'installer uniquement les applications autorisées fournies par Samsung par le biais de Samsung Smart Hub.

01 Contenu de la boîte

Veillez à ce que les articles suivants soient inclus avec votre téléviseur. Si des éléments sont manquants, communiquez avec le détaillant.

-
- Guide d'utilisation simple
 - Carte de garantie / Guide de réglementation (non fourni dans certains endroits)
 - Télécommande intelligente Samsung
 - Cordon d'alimentation du téléviseur
 - Câble de retenue
 - Vis x 2 (M4 X L7)
-
- La forme et la couleur des articles peuvent varier selon le modèle.
 - Les câbles non compris avec l'appareil peuvent être achetés séparément.
 - Lorsque vous ouvrez la boîte, vérifiez s'il y a des accessoires cachés dans le matériau d'emballage.

Utilisation du serre-câbles

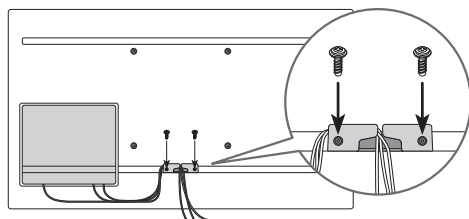

Si vous exercez une pression sur l'écran ou si vous le manipulez de manière inappropriée, vous pourriez l'endommager. Conformément à l'illustration, assurez-vous de tenir l'écran par les bords lorsque vous soulevez le téléviseur.

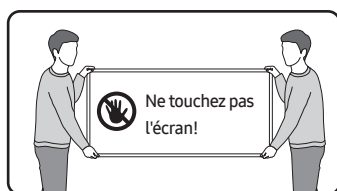

02 Installation du téléviseur



- L'écran du téléviseur est doté d'une fonction intégrée qui permet de bloquer la lumière du soleil.
 - L'écran du téléviseur peut être protégé jusqu'à 6 heures de la lumière du soleil à 700 watts et 40 degrés Celsius (104 degrés Fahrenheit).
- L'avant du téléviseur est équipé de capteurs de température intégrés et ne doit donc pas être recouvert, en partie ou entièrement.
 - Si besoin, le téléviseur active la « protection contre la température élevée » qui réduit sa luminosité pour protéger l'écran.
- Pour être en mesure d'utiliser le produit en tout temps, vous devez l'installer à un endroit où il ne risque pas de geler en raison d'une accumulation de neige ou d'une exposition durable à la pluie.
- Il ne peut pas être installé dans un espace encastré.
- Il faut installer La Terrasse en orientation à l'horizontale (paysage) et non à la verticale (portrait).
- Nous vous recommandons de faire appel à une entreprise de services d'installation professionnelle pour installer le produit. Pour plus d'informations sur l'installation, contactez le détaillant vous ayant vendu le produit.



Paysage

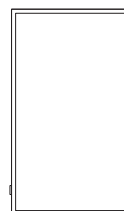

Portrait



Ne pas installer La Terrasse sur un plafond, un plancher ou une table.

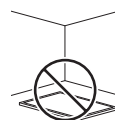
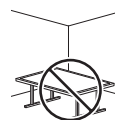
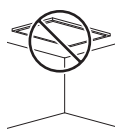

Media Bay

- La Terrasse procure un espace (Media Bay) pour installer Media Players à un endroit où la résistance aux intempéries est garantie, à l'arrière de l'appareil.
- Les lecteurs multimédias indiqués ci-dessous peuvent être installés à l'arrière (Media Bay) de l'appareil.
 - Lecteur multimédia : Amazon Fire Stick, Google Chromecast, Roku Ultra Streaming M Player
- Assurez-vous de refermer le couvercle et de serrer les vis pour assurer l'étanchéité. (Utilisez les vis fournies. Autrement, des problèmes pourraient survenir, comme une résistance aux intempéries inadéquates.)
- Nous ne sommes responsables d'aucune blessure ni d'aucun dommage causé au produit lors de l'installation de celui-ci par l'utilisateur.

Media Bay Dimensions (L x H x P)	8.3 x 10.6 x 1.0 pouces (210.0 x 270.0 x 25.0 mm)
Lecteur multimédia Espace pour l'installation (H x H x P)	5.5 x 7.9 x 1.0 pouces (140.0 x 200.0 x 25.0 mm)

Avant de brancher les câbles

1. Enlever les vis et retirer le couvercle.

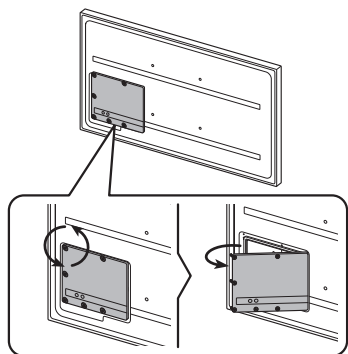

2. Retirer la barre de silicone qui correspond à l'épaisseur du câble à brancher.

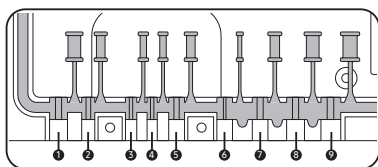
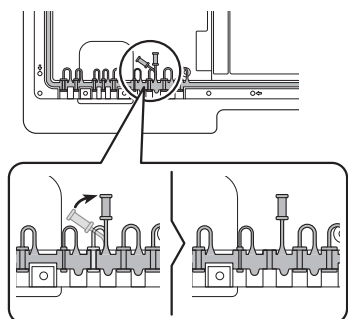

Il y a des tailles de trous et des épaisseurs de câbles correspondantes pour chacun des :

Position	1	2	3	4	5
Diamètre du câble (Φ en mm)	Φ 7.0	Φ 4.0	Φ 3.0	Φ 3.0	Φ 5.5
Position	6	7	8	9	
Diamètre du câble (Φ en mm)	Φ 1.6	Φ 5.5	Φ 7.0	Φ 8.0	

3. Insérer le câble approprié dans le trou où se trouvait la barre de silicone.

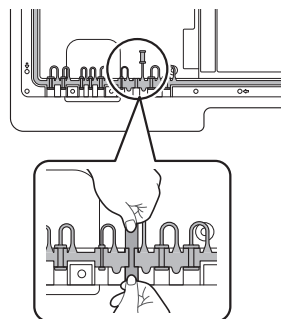

4. Le câble devrait être branché comme vous pouvez le voir ici.

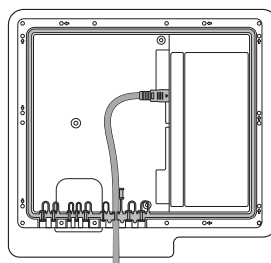

5. Fermez le couvercle, puis réinstallez les vis.
 - Quand tous les câbles sont branchés, assurez-vous de fermer le couvercle et de serrer les vis pour vous assurer que tout soit étanche. (Utilisez les vis fournies. Autrement, des problèmes pourraient survenir, comme une résistance aux intempéries inadéquates.)

Couple de serrage recommandé : 2.5 à 3.5 kgf cm

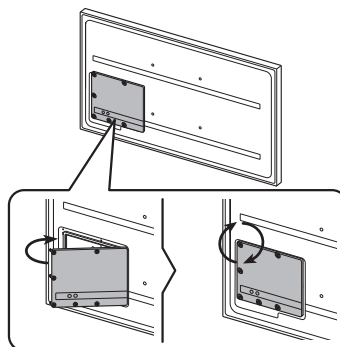

Durabilité

- Le téléviseur offre la durabilité robuste par IP56 afin qu'il puisse être utilisé dans un environnement extérieur (lorsqu'il est installé et utilisé selon les instructions de ce Guide d'utilisation simple).
- La télécommande de ce produit présente un indice de protection de 56.

Protection contre les corps étrangers solides	IP		Protection contre l'eau
	5	6	
Aucune protection	0	0	Aucune protection
Solides > 50 mm	1	1	Écoulement d'eau à la verticale
Solides > 12 mm	2	2	Eau verticale lorsque le boîtier est incliné à 15°
Solides > 2.5 mm	3	3	Eau pulvérisée sur un arc de 60° par rapport à la verticale
Solides > 1.0 mm	4	4	Eau projetée de tous les côtés
Protection contre la poussière	5	5	Eau projetée en jets de tous les côtés
Étanche à la poussière	6	6	Eau projetée en jets de tous les côtés
-		7	Immersion temporaire : 1 m pendant 30 minutes
-		8	Immersion : profondeur et durée définies par le fabricant

Malgré les classifications IP56, votre téléviseur et votre télécommande ne sont pas imperméables aux dégâts d'eau dans aucune situation. Pour éviter d'endommager vos produits, évitez que les produits ne soient soumis à :

- Eau projetée par une source de plus de 12.5 mm contre l'enceinte de n'importe quelle direction ou submersion dans l'eau;
- Eau projetée à plus de 100KPa (14,5 PSI) avec un volume d'eau supérieur à 100 litres / minute pendant plus de 3 minutes et dans des conditions météorologiques extrêmes.

Si vous avez acheté une housse ou qu'une housse vous a été fournie, veillez à la placer sur le téléviseur chaque fois qu'il n'est pas utilisé pendant une longue période.

La housse prévientra l'accumulation de poussière, de saleté et d'autres dépôts sur le téléviseur. Consultez le guide fourni avec la housse pour connaître les directives d'installation/d'usage.

03 À propos des touches de la télécommande Samsung SolarCell Remote (Télécommande intelligente Samsung)

- Pour activer la Télécommande intelligente Samsung, appuyez sur . (Cette étape est uniquement requise lors de la première utilisation.)

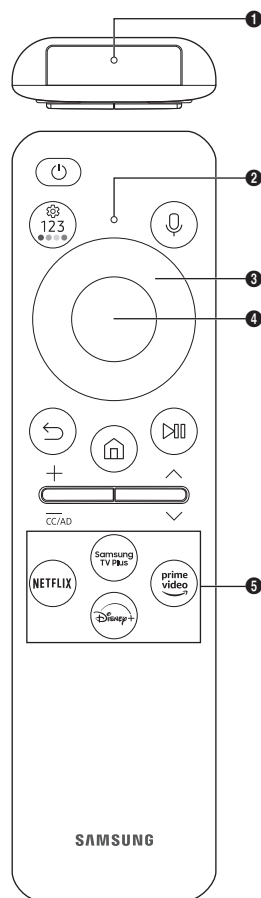

(Alimentation)

Permet de mettre le téléviseur sous tension ou hors tension. Appuyez sur la touche et maintenez la pression pour mettre complètement le téléviseur hors tension.

1 MIC

Sert de micro lors de l'utilisation de la reconnaissance vocale avec la télécommande.

- Ne faites pas subir de choc au micro et n'insérez pas d'objet pointu dans l'orifice.

2 DEL

Le voyant DEL est allumé lorsque la télécommande est en cours de chargement via le port USB. Une fois le chargement terminé, le voyant DEL s'éteint.

(Assistant vocal)

Exécutez la fonction Assistant vocal. Appuyez sur la touche en maintenant la pression, prononcez une commande vocale, et relâchez la touche afin de lancer Assistant vocal.

- Les langues et fonctions prises en charge par Assistant vocal peuvent varier d'une région à l'autre.

 Tenez la télécommande à une distance de 0,6 pouces (15,24 mm) de votre visage lorsque vous utilisez la fonction Assistant vocal à l'aide du micro de la télécommande.

(Paramètres - Nombre - Boutons de couleur)

Vous pouvez accéder au menu Paramètres /au pavé numérique virtuel/aux boutons de couleur/au pavé d'options/à SmartThings directement.

- Selon le modèle, l'accès à l'application SmartThings à l'aide de ce bouton pourrait ne pas être pris en charge.
- Utilisez cette touche pour accéder à des options supplémentaires associées à la caractéristique utilisée.
- Appuyez pour que le pavé numérique virtuel s'affiche à l'écran. Utiliser le pavé numérique pour saisir des valeurs numériques. Sélectionnez des nombres, puis sélectionnez **Fait** ou **Entrez le numéro** pour saisir une valeur numérique. Le pavé numérique sert à changer de chaîne, entrer un NIP, entrer un code postal, etc.

Pavé directionnel (haut, bas, gauche, droite)

Utilisez-le pour naviguer dans le menu, ou pour déplacer la cible de saisie afin de surligner les éléments de l'écran Accueil.

4 Sélectionner

Permet de sélectionner ou d'exécuter un élément ciblé. En appuyant sur cette touche pendant que vous regardez du contenu, de l'information détaillée au sujet de l'émission s'affiche.

(Retour)

Appuyez sur cette touche pour revenir au menu précédent. En appuyant pendant au moins 1 seconde, la fonction en cours d'exécution est interrompue. En appuyant sur cette touche pendant que vous regardez une émission, vous affichez la chaîne précédente.

(Smart Hub)

Appuyez sur cette touche pour revenir à l'écran Accueil.

(Lecture/pause)

En appuyant sur cette touche, vous affichez le guide des commandes de lecture. Ces commandes vous permettent de commander le contenu média en cours de lecture.

Pour utiliser la Barre de jeux, appuyez sur la touche et maintenez la pression pendant que vous êtes en **Mode Jeu**.

- Il se peut que Barre de jeux ne soit pas pris en charge, selon le modèle ou la région.

+ / - (Volume)

Appuyez sur la touche vers le haut ou vers le bas pour ajuster le volume. Pour mettre la sourdine, appuyez sur la touche. Appuyez sur la touche pendant au moins 2 secondes pour afficher le menu **Raccourcis d'accessibilité**.

^ / v (Chaîne)

Appuyez sur la touche vers le haut ou vers le bas pour changer de chaîne. Pour voir l'écran **Guide**, appuyez sur la touche. En appuyant pendant au moins 1 seconde, l'écran **Liste des chaînes** s'affiche.



Appuyez sur la touche vers le haut ou vers le bas pour changer rapidement de chaîne.

Touche de lancement de l'application

Lance l'application indiquée par la touche.

- La disponibilité des applications peut varier selon la région ou le fournisseur de contenu.

+ (Appariement)

Si l'appariement de la Télécommande intelligente Samsung avec le téléviseur ne se fait pas automatiquement, pointez-la vers le devant du téléviseur, puis appuyez simultanément, en maintenant la pression, sur les touches  et  pendant 3 secondes au minimum.

- Utilisez la Télécommande intelligente Samsung à moins de 6 m (20 pi) du téléviseur. La distance d'utilisation appropriée peut varier en fonction des conditions de l'environnement sans fil.
- Les images, les touches et les fonctions de la Télécommande intelligente Samsung peuvent varier selon le modèle et la région.
- La fonction Configuration de la télécommande universelle fonctionne normalement seulement lorsque vous utilisez la Télécommande intelligente Samsung qui vient avec le téléviseur.

Recharge de la pile

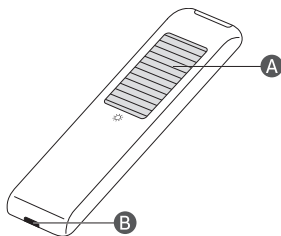

A Cellule photovoltaïque

Exposer à la lumière lorsque la télécommande n'est pas en cours d'utilisation. Cela prolongera la durée de fonctionnement de la télécommande.

B Port USB (type C) pour la charge

À utiliser pour la charge rapide. Le voyant DEL à l'avant s'allume lors de la charge. Lorsque la pile est rechargée, le voyant DEL s'éteint.

- Le câble USB n'est pas fourni.
- Il est recommandé d'utiliser un chargeur Samsung d'origine. Autrement, il peut en résulter une dégradation des performances ou une défaillance du produit. Dans ce cas, le service de garantie ne s'applique pas.
- Lorsque la télécommande ne fonctionne pas en raison d'un faible niveau de batterie, chargez-la à l'aide du port de type USB-C.



Un incendie ou une explosion pourrait se produire, provoquant des blessures ou des dommages à la télécommande.

- Évitez de faire subir des chocs à la télécommande.
- Prenez soin de ne pas laisser de substances étrangères comme du métal, un liquide ou de la poussière entrer en contact avec la borne de recharge de la télécommande.
- Lorsque la télécommande est endommagée, ou si vous sentez une odeur de fumée ou d'autres émanations, cessez immédiatement l'utilisation et faites-la réparer à un centre de service Samsung.
- Évitez de désassembler au hasard la télécommande.
- Veillez à ne pas laisser les nourrissons ou les animaux domestiques sucer ou mordre la télécommande. Un incendie ou une explosion pourrait se produire, provoquant des blessures ou des dommages à la télécommande.

04 Configuration initiale

Lorsque vous mettez le téléviseur en marche pour la première fois, il lance immédiatement la configuration initiale. Suivez les directives qui s'affichent à l'écran et configurez les réglages de base du téléviseur afin qu'ils correspondent à votre environnement de visionnement.

- Vous aurez besoin d'un compte Samsung pour accéder à nos services intelligents basés sur le réseau. Si vous choisissez de ne pas vous connecter, vous pourrez uniquement vous connecter à la télévision terrestre (valable uniquement pour les appareils avec tuners) et aux appareils externes, par ex. via HDMI.

Utilisation du Commande du téléviseur

Vous pouvez mettre le téléviseur sous tension à l'aide de la touche **Commande du téléviseur** situé au bas du téléviseur, et ensuite utilisez le **Menu de commande**. Le **Menu de commande** apparaît lorsque l'on appuie sur la touche **Commande du téléviseur** pendant que le téléviseur est sous tension.

- L'écran peut s'obscurcir si vous ne retirez pas la pellicule de protection sur le logo SAMSUNG ou sur le bas du téléviseur. Si une pellicule de protection est présente, retirez-la.

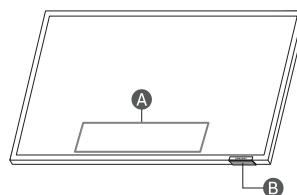

A Menu de commande

B Bouton Commande du téléviseur / Capteur de la télécommande

05 Connexion à la télécommande HDBase-T

La connexion HDBase-T du modèle La Terrasse a été intégrée au téléviseur pour la transmission de données audiovidéo. Elle ne prend pas en charge la transmission d'électricité, Ethernet et les signaux de commande, dont les signaux infrarouges et RS232.

- Prise en charge jusqu'au mode HDMI 1.4.
- CEC ne fonctionne pas lorsque le téléviseur est éteint.

Général

- L'aspect peut différer selon le produit.
- La connexion des pièces pourrait varier selon les produits.
- La transmission de données sera impossible si HDBase-T (Rx) est branché à HDBase-T (Tx) par un répéteur multiport.
- Lors de l'installation du produit, assurez-vous d'utiliser des câbles et des appareils TXT certifiés par la HDBase-T Alliance.
- Pour une résolution maximale, si vous connectez un périphérique au moyen d'un HDBase-T, utilisez un appareil TX qui prend en charge la technologie 4K à 30 Hz.
- Ce port (le port HDBT du téléviseur) ne prend pas en charge la fonction ARC (eARC).

Directives de connexion

- HDBase-T (Tx) transmet les données d'un appareil externe à HDBase-T (Rx). Seule la connexion directe est disponible entre les appareils. Assurez-vous de les connecter au moyen d'un câble LAN (CAT6 ou de qualité supérieure).
- HDBase-T fonctionne avec un câble à paire torsadée non blindée (UTP) ou à paire torsadée blindée (STP), mais aux fins de la conformité à la norme CE, des câbles et connecteurs STP sont requis. Les câbles et connecteurs STP sont recommandés afin d'offrir une protection contre l'interférence qui pourrait avoir des répercussions sur le rendement. Il est recommandé d'utiliser un câble STP afin de maximiser le rendement. L'utilisation d'un câble ou d'une pièce UTP pourrait altérer le rendement.
- Avant de remplacer l'appareil externe, retirez d'abord le câble HDBT LAN (CAT6 ou de qualité supérieure).
- Pour garantir la stabilité du signal HDBT, utilisez des câbles CAT 6, ou de qualité supérieure, certifiés HDBase-T.
- N'utilisez pas de câbles CAT 5E, même s'ils sont certifiés HDBase-T.

Contraintes

- Lorsque vous connectez un appareil externe au moyen de HDBase-T, il pourrait y avoir des restrictions lors de la communication entre les appareils.
- Lors de la connexion d'un appareil de jeu HDBase-T, les fonctions connexes et la résolution de l'écran pourraient ne pas être correctement prises en charge.

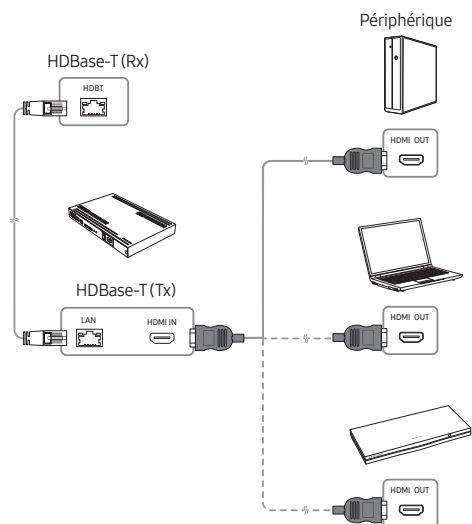

06 Utilisation du Mode Temps froid

> (touche directionnelle vers la gauche) > Paramètres > Tous les paramètres > Général et confidentialité > Gestionnaire système > Mode Temps froid

Ce téléviseur extérieur offre une expérience de visionnement optimale entre 32 °F (0 °C) et 122 °F (50 °C).

- Si la température est de moins de 50 °F (10 °C), des zones floues mouvantes peuvent apparaître en raison des caractéristiques des cristaux liquides.
- Pour regarder le téléviseur à une température inférieure à 50 °F (10 °C), vous pouvez utiliser le **Mode Temps froid** pour un démarrage stable.
- Le **Mode Temps froid** assure un démarrage stable en activant le rétroéclairage du téléviseur lorsqu'il fait très froid.
- Lorsque **Mode Temps froid** est activé, assurez-vous que le câble d'alimentation demeure branché.
- Même lorsque le mode de veille est activé pour le **Mode Temps froid**, l'énergie peut être consommé comme suit :
 - au maximum, 65 po : 250 W, au maximum, 75 po : 315 W
- Le **Mode Temps froid** fonctionne en mode de veille et l'écran peut paraître grisé.

Protection contre la température élevée

- À une température supérieure à 45 °C (113 °F), la luminosité du téléviseur peut être réduite afin de protéger le produit. Cette option fonctionne, que vous ayez activé ou non le **Mode Temps froid**.

07 Utilisation de l'image adaptative

> (touche directionnelle vers la gauche) > Paramètres > Tous les paramètres > Général et confidentialité > Paramètres du mode intelligent > Image adaptative

Optimise la luminosité et fournit une image de qualité supérieure en temps réel, en fonction des conditions d'éclairage et du contenu visionné.



- L'**Image adaptative** du téléviseur La Terrasse optimise automatiquement la **Luminosité** et le **Contraste** en temps réel, vous permettant de visionner un contenu de la plus haute qualité, même dans des conditions de forte luminosité ou d'obscurité.

08 Dépannage et entretien



Dépannage

Pour plus d'informations, reportez-vous au chapitre

« **Dépannage** » du Guide de l'utilisateur.

 >  (touche directionnelle vers la gauche) >  **Paramètres** > **Support tech.** > **Ouvrir le guide de l'utilisateur** > **Dépannage**

Dans le cas où aucun de ces conseils de dépannage ne s'applique, allez à « www.samsung.com » et cliquez sur Soutien, ou communiquez avec le centre de service Samsung.

- Cet écran utilise un panneau d'affichage constitué de pixels secondaires dont la production exige une technologie perfectionnée. Il se peut toutefois que certains pixels deviennent sombres ou plus lumineux à l'écran. Ce phénomène n'a aucune incidence sur la performance de l'appareil.
- Pour optimiser les performances de votre téléviseur, utilisez la dernière version logicielle. Utilisez les fonctions **Mettre à jour maintenant** ou **Mise à jour automatique** dans le menu du téléviseur ( >  (touche directionnelle vers la gauche) >  **Paramètres** > **Support tech.** > **Mise à jour du logiciel** > **Mettre à jour maintenant** ou **Mise à jour automatique**).

Le téléviseur ne s'allume pas.



- Assurez-vous que le cordon d'alimentation est bien branché à la prise de courant murale et au produit.
- Assurez-vous que la prise murale fonctionne et que le capteur de la télécommande au bas du téléviseur est allumé en rouge continu.
- Appuyez sur le bouton **Commande du téléviseur** situé au bas du téléviseur pour vérifier que le problème ne vient pas de la télécommande. Si le téléviseur s'allume, reportez-vous à la section « La télécommande ne fonctionne pas ».

La télécommande ne fonctionne pas.

- Vérifiez si le capteur de la télécommande situé en bas du téléviseur clignote lorsque vous appuyez sur la touche  de la télécommande.
 - Si la batterie de la télécommande est déchargée, chargez-la à l'aide du port de chargement USB (type C) ou retournez la télécommande pour exposer la cellule photovoltaïque à la lumière.
- Essayez de pointer la télécommande directement vers le téléviseur en étant à une distance de 5 à 6 pi (1.5 à 1.8 m / 150-180 cm).
- Si votre téléviseur fonctionne avec une télécommande Télécommande intelligente Samsung (télécommande Bluetooth), assurez-vous d'apparier la télécommande et le téléviseur. Pour apparier une télécommande Télécommande intelligente Samsung, appuyez simultanément sur les touches  et  pendant 3 secondes.

Capteur Eco et luminosité de l'écran

Le capteur Eco ajuste automatiquement la luminosité de l'écran.

Il mesure la lumière de votre pièce et optimise automatiquement la luminosité du téléviseur pour réduire la consommation d'énergie. Si vous souhaitez désactiver cette fonctionnalité, accédez à  >  (touche directionnelle vers la gauche) > 

Paramètres > **Tous les paramètres** > **Général et confidentialité** > **Mode d'économie d'énergie** > **Optimisation de la luminosité.**

- Le capteur Eco se trouve dans la partie inférieure du téléviseur. Évitez d'obstruer le capteur par un objet. Cela diminuerait la luminosité de l'image.

09 Spécifications et autres renseignements

Spécifications

Nom du modèle	QN65LST9D	QN75LST9D
Résolution d'affichage	3840 x 2160	3840 x 2160
Taille de l'écran		
Diagonale	Catégorie 65 pouces	Catégorie 75 pouces
Les mesures sont prises en diagonale	64.5 pouces	75.5 pouces
Son (sortie)	40 W	40 W
Dimensions (L x H x P)	57.7 x 33.2 x 2.7 pouces	66.6 x 38.4 x 2.7 pouces
Boîtier	(1466.3 x 844.0 x 69.8 mm)	(1692.0 x 974.5 x 69.8 mm)
Poids		
Boîtier	79.4 lb (36.0 kg)	106.0 lb (48.1 kg)
Température de fonctionnement	-24 °F à 122 °F (-31 °C à 50 °C)	
Niveau d'humidité en fonctionnement	10 à 80 %, sans condensation	
Température d'entreposage	-24 °F à 122 °F (-31 °C à 50 °C)	
Niveau d'humidité en entreposage	5 à 95 %, sans condensation	

Remarques

- Cet appareil est un appareil numérique de catégorie B.
- Pour les caractéristiques d'alimentation et de consommation électrique, consultez l'étiquette fixée au produit.
 - Sur la plupart des modèles, l'étiquette est fixée à l'arrière du téléviseur. (Sur certains modèles, l'étiquette est fixée à l'intérieur du recouvrement.)
- Pour connecter un câble LAN, utilisez un câble CAT 7 (*type STP) pour la connexion. (100/10 Mo/s)
 - * Shielded Twisted Pair
- La plage de fréquences (5.15 à 5.25 GHz) du Wi-Fi est limitée à une utilisation en intérieur uniquement.
- Lorsque la température se situe en dehors de la plage de températures de fonctionnement/d'entreposage, entreposez le téléviseur emballé à l'intérieur pour le protéger.

* Les figures et les illustrations ne sont fournies qu'à titre de référence. L'apparence réelle du produit pourrait être différente.

La conception et les spécifications du produit peuvent changer sans avis préalable.

Réduire la consommation d'énergie

Lorsque vous mettez le téléviseur hors tension, il passe en mode Veille. En mode veille, le téléviseur consomme une faible quantité d'électricité. Pour réduire la consommation d'énergie, débranchez le cordon d'alimentation lorsque le téléviseur n'est pas utilisé pendant une longue période.

SAMSUNG

Contact SAMSUNG WORLD WIDE

If you have any questions or comments relating to Samsung products, please contact the Samsung service center.

Comment contacter Samsung dans le monde

Si vous avez des suggestions ou des questions concernant les produits Samsung, veuillez contacter le Centre de service Samsung.

Visitez le site de votre pays : <http://www.samsung.com>

Country/Region	Samsung Service Center 	Website	Address
CANADA	1-800-SAMSUNG (726-7864)	www.samsung.com/ca/support (English) www.samsung.com/ca_fr/support (French)	Samsung Electronics Canada Inc. 2050 Derry Road West Mississauga, Ontario L5N 0B9 Canada
U.S.A	1-800-SAMSUNG (726-7864)	www.samsung.com/us/support	Samsung Electronics America, Inc. 85 Challenger Road Ridgefield Park, NJ 07660

