

User's Guide Specification

담당	관리자
KIM Won Mi 08.02.11	KANG KWANG SUK 08.02.11

1. Model Description

MODEL	42PG20R-MA	BRAND	LG	Part No.	MFL41469207 (0808-REV08)
SUFFIX	PANAMA	Product Name	42PG20R		

2. Printing Specification

1. Trim Size (Format) : 185mm x 260 mm
2. Printing Colors
 - Cover : 1 COLOR (BLACK)
 - Inside : 1 COLOR (BLACK)
3. Stock (Paper)
 - Cover : Coated paper , S/White 150 g/m²
 - Inside : Uncoated paper , 백상지 60 g/m²
4. Printing Method : Off set
5. Bindery : Perfect bind
6. Language : English/Spanish (2)
7. Number of pages : 200

NOTES

"This part contain Eco-hazardous substances (Pb, Cd, Hg, Cr6+, PBB, PBDE, etc.) within LG standard level, Details should be followed Eco-SCM management standard[LG(56)-A-2524]. Especially, Part should be followed and controlled the following specification.
 (1)Eco-hazardous substances test report should be submitted when Part certification test and First Mass Production.
 (2) Especially, Don't use or contain lead(Pb) and cadmium(Cd) in ink.

3. Special Instructions

(1) Origin Notification

- | | | | |
|-----------------------------|--------------------------------|---------------------------------|-------------------------------|
| * LGEMX : Printed in Mexico | * LGENT : Printed in China | * LGEMA : Printed in Poland | * LGETH : Printed in Thailand |
| * LGERS : Printed in Mexico | * LGENP : Printed in China | * LGEWA : Printed in U.K. | * LGEVN : Printed in Vietnam |
| * LGEAZ : Printed in Brazil | * LGEIL : Printed in India | * LGEEG : Printed in Egypt | |
| * LGESP : Printed in Brazil | * LGEDI : Printed in Indonesia | * LGERA : Printed in Russia | |
| * LGESY : Printed in China | * LGEIN : Printed in Indonesia | * LGEAK : Printed in Kazakhstan | |

4. Changes

8	8/22/08	KIM WON MI	S8-27109	[H5] Revised the sp OSD in the manual by requesting the S/W.
7	5/28/08	KIM WON MI	S8-21405	[H5, taiwan] Added the LCD stand installation and Changed the spanish OSD.
6	5/9/08	KIM WON MI	S8-19678	[H5] Change the manual contents.
5	5/9/08	KIM WON MI	S8-19510	[H5] Change the manual revision.
4	3/28/08	KIM WON MI	S8-15138	[H5] Change the manual revision.
3	3/12/08	KIM WON MI	S8-13277	[H5]Change the manual revision.
2	3/6/08	KIM WON MI	S8-12537	[H5] Changed the function by S/W request
1	2/27/08	KIM WON MI	S8-11445	[H5] Change the manual and QSG revision.
REV. NO.	MM/DD/YY	SIGNATURE	CHANGE NO.	CHANGE CONTENTS

Pagination sheet

P/NO. [MFL41469207](#)
Total pages : 200

Front cover

LG(EN) P/NO.		1	98
-----------------------------------	--	----------	------	------	------	------	-----------

Rear cover

LG(SP)		1	98
---------------	--	----------	------	------	------	------	-----------



LCD TV | PLASMA TV OWNER'S MANUAL

LCD TV MODELS

26LG30R
32LG30R
37LG30R
42LG30R
47LG30R
32LG50FR
42LG50FR

PLASMA TV MODELS

42PG20R
50PG20R
32PC5RA

Please read this manual carefully before operating your set.

Retain it for future reference.

Record model number and serial number of the set. See the label attached on the back cover and quote this information to your dealer when you require service.

P/NO : MFL41469207 (0808-REV08)

www.lge.com

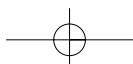
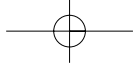

WARNING / CAUTION



WARNING / CAUTION

**RISK OF ELECTRIC SHOCK
DO NOT OPEN**



TO REDUCE THE RISK OF ELECTRIC SHOCK DO NOT REMOVE COVER (OR BACK). NO USER SERVICEABLE PARTS INSIDE. REFER TO QUALIFIED SERVICE PERSONNEL.



The lightning flash with arrowhead symbol, within an equilateral triangle, is intended to alert the user to the presence of uninsulated “dangerous voltage” within the product’s enclosure that may be of sufficient magnitude to constitute a risk of electric shock to persons.



The exclamation point within an equilateral triangle is intended to alert the user to the presence of important operating and maintenance (servicing) instructions in the literature accompanying the appliance.

WARNING/CAUTION

TO REDUCE THE RISK OF FIRE AND ELECTRIC SHOCK, DO NOT EXPOSE THIS PRODUCT TO RAIN OR MOISTURE.

SAFETY INSTRUCTIONS

IMPORTANT SAFETY INSTRUCTIONS

Important safety instructions shall be provided with each apparatus. This information shall be given in a separate booklet or sheet, or be located before any operating instructions in an instruction for installation for use and supplied with the apparatus.

This information shall be given in a language acceptable to the country where the apparatus is intended to be used. The important safety instructions shall be entitled "Important Safety Instructions". The following safety instructions shall be included where applicable, and, when used, shall be verbatim as follows. Additional safety information may be included by adding statements after the end of the following safety instruction list. At the manufacturer's option, a picture or drawing that illustrates the intent of a specific safety instruction may be placed immediately adjacent to that safety instruction:

Read these instructions.

Keep these instructions.

Heed all warnings.

Follow all instructions.



- 1** Do not use this apparatus near water.



- 2** Clean only with dry cloth.



- 3** Do not block any ventilation openings. Install in accordance with the manufacturer's instructions.



- 4** Do not install near any heat sources such as radiators, heat registers, stoves, or other apparatus (including amplifiers) that produce heat.



- 5** When mounting a TV it on the wall, make sure not to install TV by the hanging power and signal cables on the back of the TV.

- 6** Do not defeat the safety purpose of the polarized or grounding-type plug. A polarized plug has two blades with one wider than the other. A grounding type plug has two blades and a third grounding prong. The wide blade or the third prong are provided for your safety. If the provided plug does not fit into your outlet, consult an electrician for replacement of the obsolete outlet.



- 7** Protect the power cord from being walked on or pinched particularly at plugs, convenience receptacles, and the point where they exit from the apparatus.



- 8** Only use attachments/accessories specified by the manufacturer.



- 9** Unplug this apparatus during lightning storms or when unused for long periods of time.

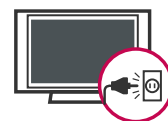

- 10** Use only with the cart, stand, tripod, bracket, or table specified by the manufacturer, or sold with the apparatus. When a cart is used, use caution when moving the cart/apparatus combination to avoid injury from tip-over.



- 11** Never touch this apparatus or antenna during a thunder or lightning storm.
- 12** Do not allow a impact shock or any objects to fall into the product, and do not drop onto the screen with something.
- 13** Refer all servicing to qualified service personnel. Servicing is required when the apparatus has been damaged in any way, such as power-supply cord or plug is damaged, liquid has been spilled or objects have fallen into the apparatus, the apparatus has exposed to rain or moisture, does not operate normally, or has been dropped.

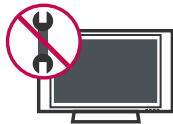

- 14** **CAUTION** concerning the Power Cord : Most appliances recommend they be placed upon a dedicated circuit; that is, a single outlet circuit which powers only that appliance and has no additional outlets or branch circuits. Check the specification page of this owner's manual to be certain.
- Do not overload wall outlets. Overloaded wall outlets, loose or damaged wall outlets, extension cords, frayed power cords, or damaged or cracked wire insulation are dangerous. Any of these conditions could result in electric shock or fire. Periodically examine the cord of your appliance, and if its appearance indicates damage or deterioration, unplug it, discontinue use of the appliance, and have the cord replaced with an exact replacement part by an authorized servicer. Protect the power cord from physical or mechanical abuse, such as being twisted,

kinked, pinched, closed in a door, or walked upon. Pay particular attention to plugs, wall outlets, and the point where the cord exits the appliance.



- 15** **Outdoor use marking :**
WARNING - To reduce the risk of fire or electric shock, do not expose this appliance to rain or moisture.



- 16** **Wet Location Marking :** Apparatus shall not be exposed to dripping or splashing and no objects filled with liquids, such as vases, shall be placed on or over apparatus.



17 **GROUNDING**

Ensure that you connect the earth ground wire to prevent possible electric shock. If grounding methods are not possible, have a qualified electrician install a separate circuit breaker.

Do not try to ground the unit by connecting it to telephone wires, lightening rods, or gas pipes.

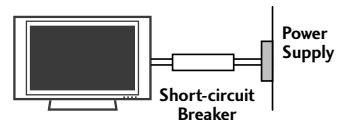

- 18** **DISCONNECTING DEVICE FROM MAINS**
 Mains plug is the disconnecting device. The plug must remain readily operable.

- 19** Keep the product away from direct sunlight.
 - The product can be damaged.

- 20** Do not press strongly upon the panel with a hand or sharp object such as nail, pencil or pen, or make a scratch on it.



CONTENTS

WARNING/CAUTION	1
SAFETY INSTRUCTIONS	2

PREPARATION

Accessories	7
Front Panel Information	8
Back Panel Information	10
Stand Installation	13
Cable Management	15
Securing the TV to the wall fall over.	17
Protection Cover	18
Swivel Stand	18
Desktop Pedestal Installation	19
Wall Mount: Horizontal Installation	19
Attaching The TV To a Desk	19
Antenna Connection	20

EXTERNAL EQUIPMENT SETUP

HD Receiver Setup	21
DVD Setup	24
VCR Setup	27
Other A/V Source Setup	30
PC Setup	31
External Stereo Setup	37
AV Out Setup	37

WATCHING TV / CHANNEL CONTROL

Remote Control Key Functions	38
Turning On TV	42
Channel Selection	42
Volume Adjustment	42
Quick Menu	43
On-Screen Menus Selection	44
Channel Search	45
- Auto Turning	45
- Manual Turning: Adding / Deleting Channels ...	46

Fine Tuning Adjustment	47
Booster	48
Favorite Channels Setup	49
Key Lock	50
AV Mode	51
Simplink	52

PICTURE CONTROL

Watching PIP (Picture-In-Picture)	54
Picture Size (Aspect Ratio) Control	55
Preset Picture Settings	56
- Picture Mode- Preset	56
- Auto Color Tone Control(Cool/Medium/Warm) ..	57
Manual Picture Adjustment	58
- Picture Mode- User Mode	58
- Color Tone - User Mode	59
XD - Picture Improvement Technology	60
Advanced - Gamma	62
Advanced - Film Mode	63
Advanced - Black (Darkness) Level	64
Advanced - Eye Care	65
Picture Reset	66
Power Indicator	67
Image Sticking Minimization (ISM) Method	68
Power Saving Picture Mode	69
Factory Reset	70

SOUND & LANGUAGE CONTROL

Auto Volume Leveler	71
Preset Sound Setting - Sound Mode	72
Sound Setting Adjustment - User Mode	73
Balance	74
TV Speakers On/Off Setup	75
Selecting Audio Out	76
On-Screen Menus Language Selection	76
Closed Caption	77

TIME SETTING

Clock Setup	78
Auto On/Off Time Setting	79
Sleep Timer Setting	80
Auto Shut-off Setting	81

APPENDIX

Troubleshooting	82
Maintenance	83
Product Specifications	84
Programming the Remote Control	86
IR Codes	88
External Control Through RS-232C	90

PREPARATION

PREPARATION

FOR LCD TV

If the TV feels cold to the touch, there may be a small “flicker” when it is turned on. This is normal, there is nothing wrong with TV.

Some minute dot defects may be visible on the screen, appearing as tiny red, green, or blue spots. However, they have no adverse effect on the monitor’s performance.

Avoid touching the LCD screen or holding your finger(s) against it for long periods of time. Doing so may produce some temporary distortion effects on the screen.

On Disposal (Only, Hg.lamp used LCD TV)

- The fluorescent lamp used in this product contains a small amount of mercury.
- Do not dispose of this product with general household waste.
- Disposal of this product must be carried out in accordance to the regulations of your local authority.

Use of ferrite core (This feature is not available for all models.)

Ferrite core can be used to reduce the electromagnetic wave when connecting the power cord. The closer the location of the ferrite core to the power plug, the better it is.

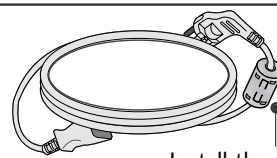

Install the power plug closely.

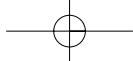

ACCESSORIES

Ensure that the following accessories are included with your TV. If an accessory is missing, please contact the dealer where you purchased the TV.

The accessories included may differ from the images below.

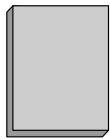

Owner's Manual

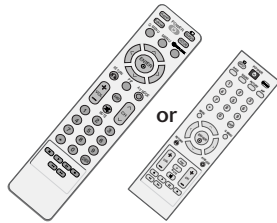

Remote Control



**Batteries
(Some Models)**



Power Cord

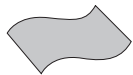

Polishing Cloth
(This feature is not available for all models.)

- * Only wipe spots on the exterior with the polishing cloth.
- * Do not wipe roughly when removing stain. Please be cautious of that excessive pressure may cause scratch or discoloration.



RF Adapter (Some Models)

You must connect it to the antenna wire after fixing in Antenna Input. This adapter is only supplied in Argentina.

For Plasma TV models



**Protection cover
(Refer to p.18)**

(This accessories can be different from the figures shown here depending on your models.)

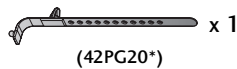

x 1
(42PG20*)

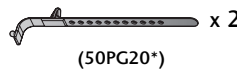

x 2
(50PG20*)

Cable Holder

(Only 42PG20*)

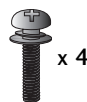

x 4

**Bolts for stand assembly
(Refer to P.13)**

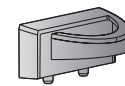

Cable Management Clip

Only 32PC5**



x 4

**bolts for stand assembly
(Refer to p.13)**

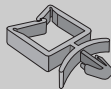

**Holder
(Refer to p.18)**

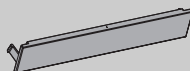

**Cover
(Refer to p.18)**

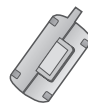

Ferrite Core

(This feature is not available for all models.)

For LCD TV models

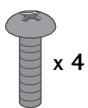

x 4

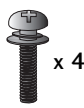

x 4

**Bolts for stand assembly
(Refer to P.14)
(Except 47LG30*)**

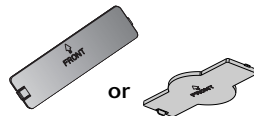

or

**Protection cover
(Refer to p.18)**

(This accessories can be different from the figures shown here depending on your models.)

(Only 26/32/42LG30*,
32/42LG50**)



**Screw for stand fixing
(Refer to P.19)**

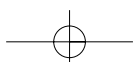

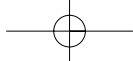

PREPARATION

FRONT PANEL INFORMATION

- Image shown may differ from your TV.
- **NOTE:** If your TV has a protection tape attached, remove the tape. And then wipe the TV with a cloth (If a polishing cloth is included with your TV, use it).

Plasma TV Models (Only 42/50PG20*)

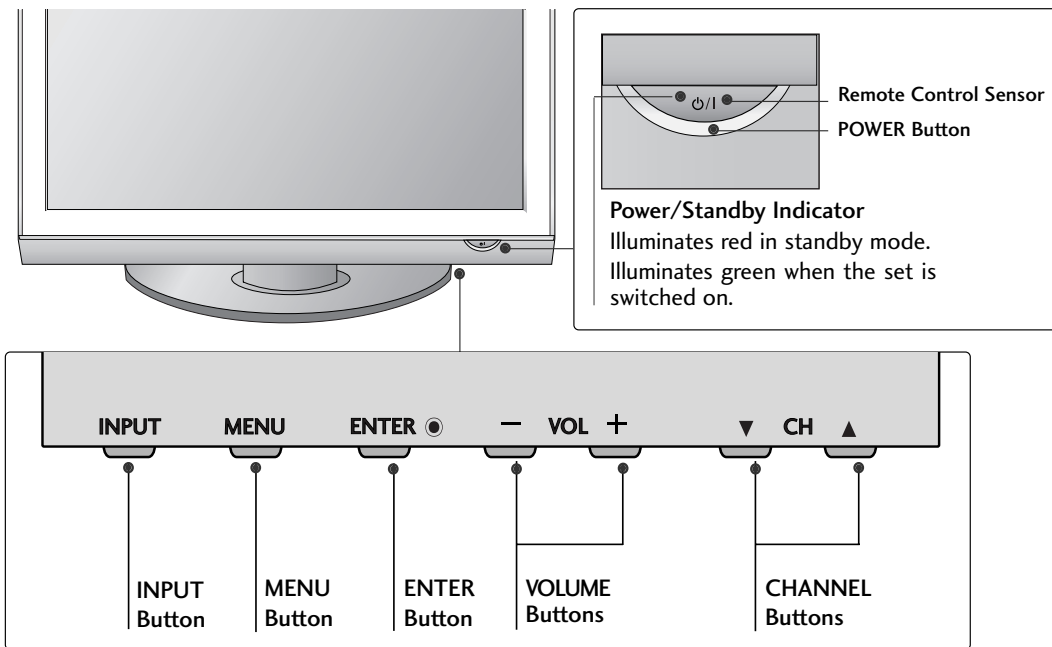

Plasma TV Models (Only 32PC5**)

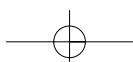
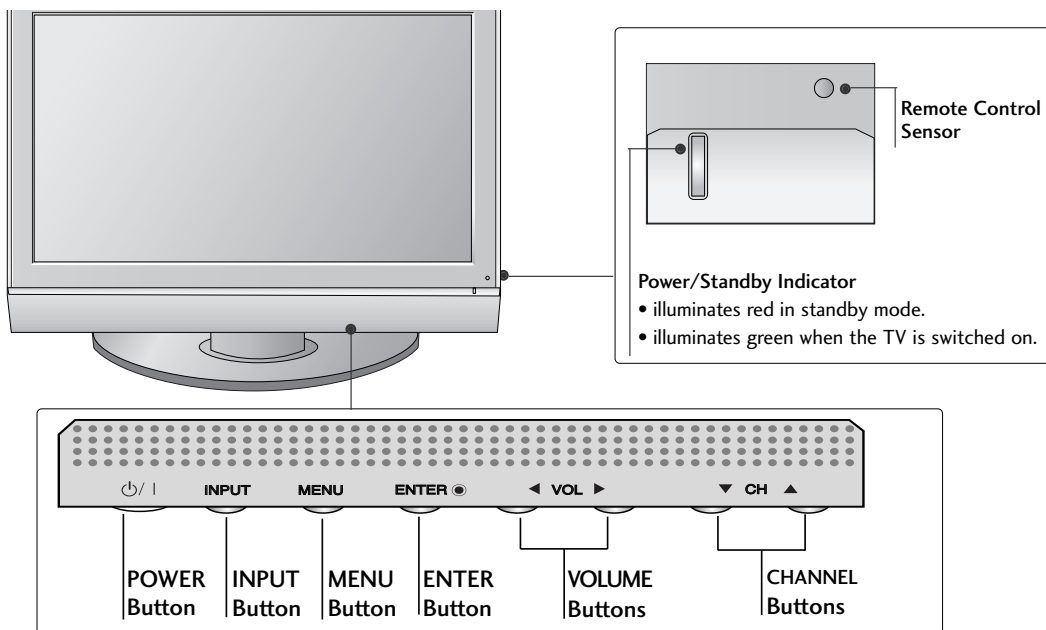

LCD TV Models

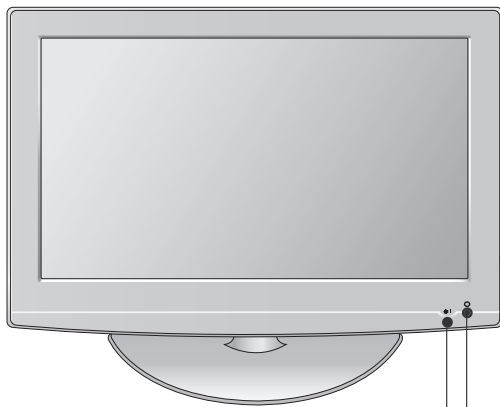

Intelligent Sensor
 Adjusts picture according to the surrounding conditions (Only 32/42LG50**)

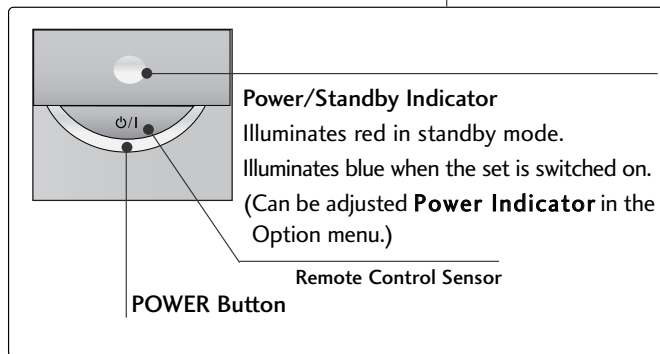
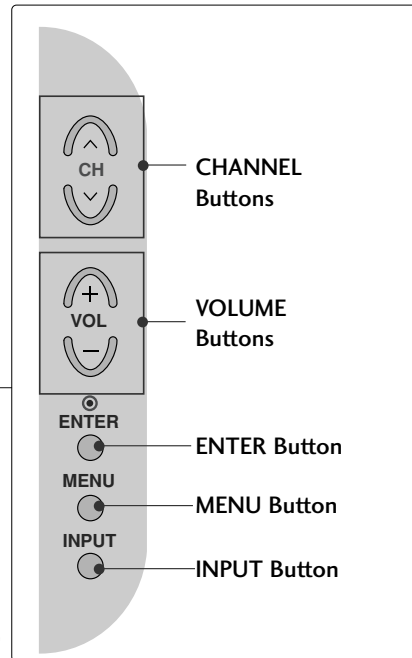

Power/Standby Indicator
 Illuminates red in standby mode.
 Illuminates blue when the set is switched on.
 (Can be adjusted **Power Indicator** in the Option menu.)

Remote Control Sensor
POWER Button

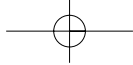

PREPARATION

BACK PANEL INFORMATION

Here shown may be somewhat different from your TV.

Plasma TV Models (Only 42/50PG20*)

PREPARATION

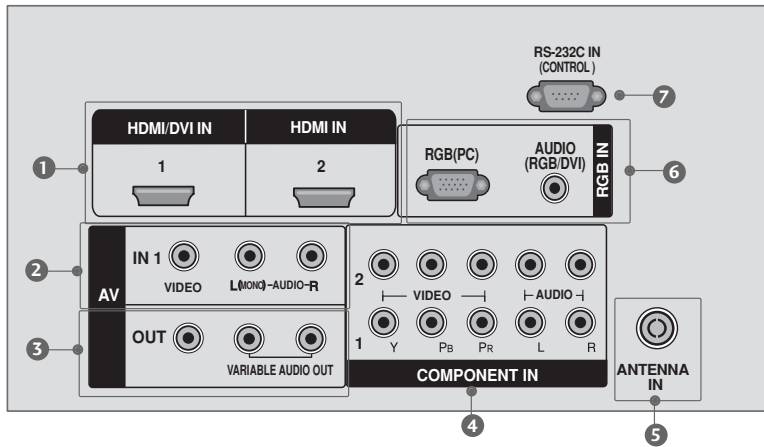
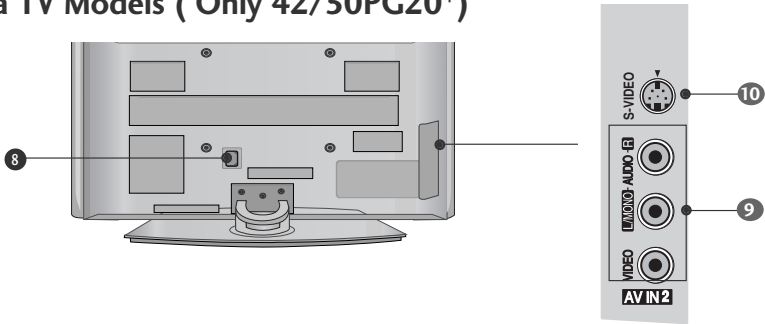

Plasma TV Models (Only 32PC5**)

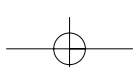
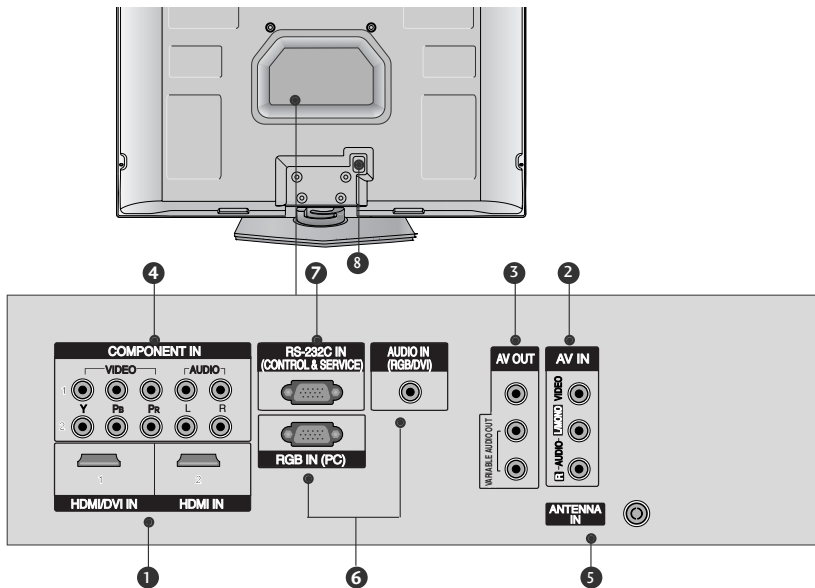

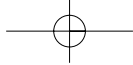

LCD TV Models

Only
26/32/37/42/47LG30*

Only 32/42LG50**

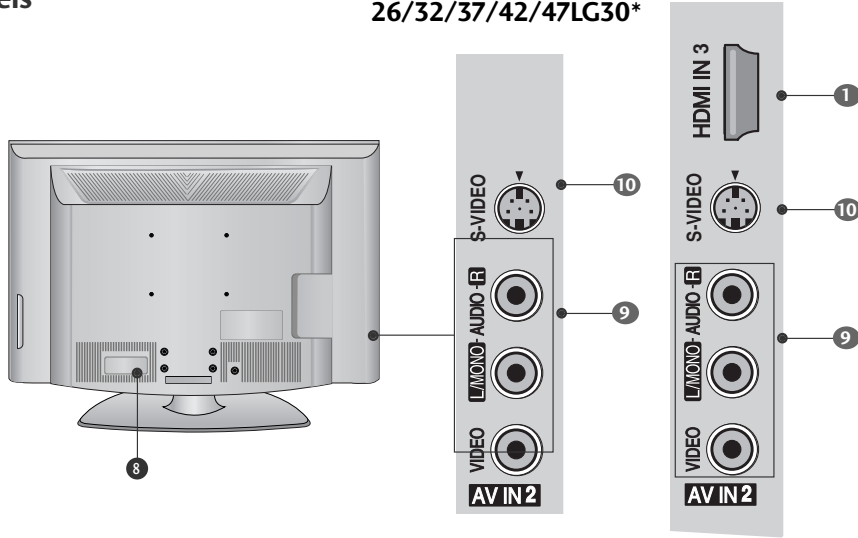

PREPARATION

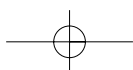
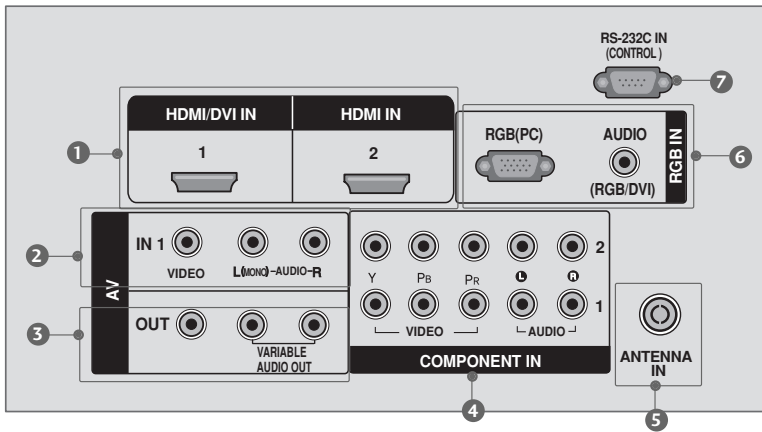

PREPARATION

PREPARATION

- 1 HDMI/DVI IN, HDMI IN**
Connect a HDMI (DVI) connection to either input.
- 2 AV (Audio/Video) IN 1**
Connect audio/video output from an external device to these jacks.
- 3 AV OUT**
Connect a second TV or monitor.
VARIABLE AUDIO OUT
Connect an external amplifier or add a subwoofer to your surround sound system.
- 4 COMPONENT IN**
Connect a component video/audio device to these jacks.
- 5 ANTENNA IN**
Connect over-the air signals to this jack.
- 6 RGB IN**
RGB(PC)
Connect the output from a PC.
AUDIO(RGB/DVI)
Connect the audio from a PC or DTV.
- 7 RS-232C IN (CONTROL)(Except 32/42LG50**)**
For external control devices.
- 8 Power Cord Socket**
For operation with AC power.
Caution: Never attempt to operate the TV on DC power.
- 9 AV (Audio/Video) IN 2**
Connect audio/video output from an external device to these jacks.
- 10 S-VIDEO**
Connect S-Video out from an S-VIDEO device.

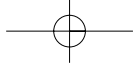

STAND INSTALLATION

- Image shown may differ from your TV

Plasma TV Model (Only 42PG20*, 32PC5**)

- 1 Carefully place the TV screen side down on a cushioned surface to protect the screen from damage.

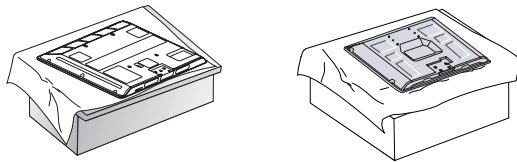

- 2 Assemble the TV as shown.

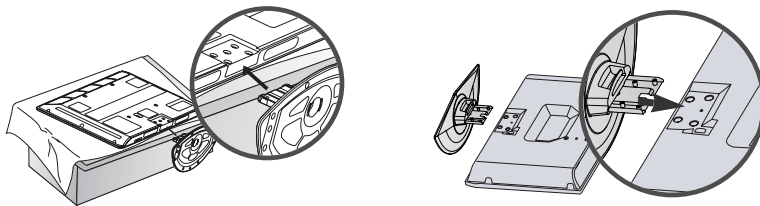

- 3 Fix the 4 bolts securely using the holes in the back of the TV.

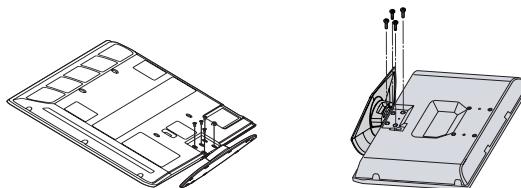

! NOTE

- ▶ When assembling the desk type stand, check whether the bolt is fully tightened. (If not tightened fully, the product can tilt forward after the product installation). If you tighten the bolt with excessive force, the bolt can deviate from abrasion of the tightening part of the bolt.

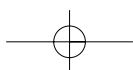

PREPARATION

PREPARATION

LCD TV Models (Except 47LG30*)

- 1 Carefully place the TV screen side down on a cushioned surface to protect the screen from damage.

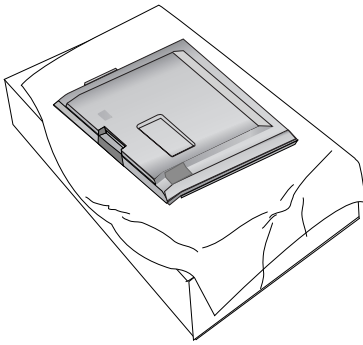

- 2 Assemble the parts of the **Stand Body** with the **Cover Base** of the TV.

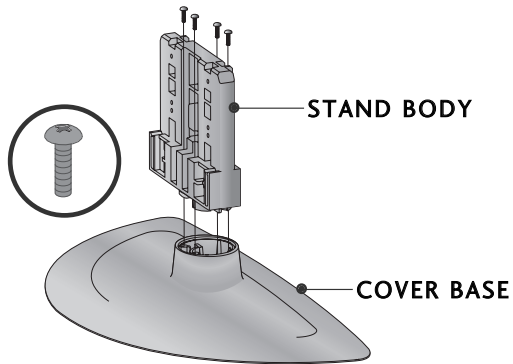

- 3 Assemble the TV as shown.

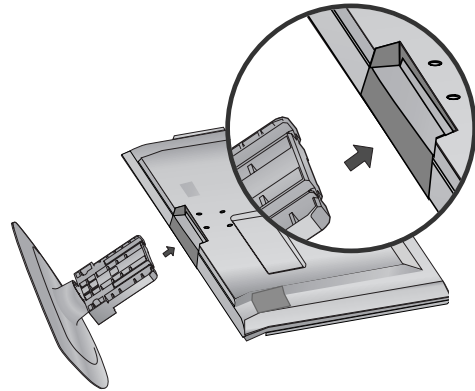

- 4 Fix the 4 bolts securely using the holes in the back of the TV.

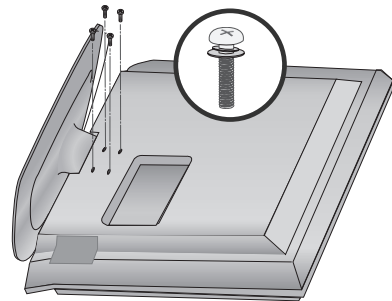

! NOTE

- ▶ When assembling the desk type stand, check whether the bolt is fully tightened. (If not tightened fully, the product can tilt forward after the product installation). If you tighten the bolt with excessive force, the bolt can deviate from abrasion of the tightening part of the bolt.

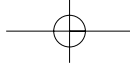

CABLE MANAGEMENT

- Here shown may be somewhat different from your TV.

Plasma TV Models (Only 42/50PG20*)

- Connect the cables as necessary.
To connect additional equipment, see the **EXTERNAL EQUIPMENT SETUP** section.

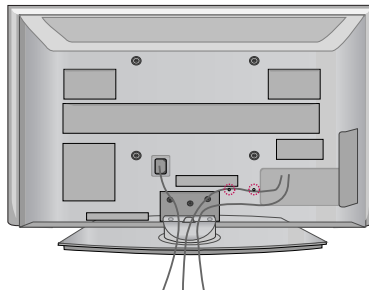

- Install the **CABLE MANAGEMENT CLIP** as shown.
If your TV has **CABLE HOLDER**, fix it as shown and bundle the cables.

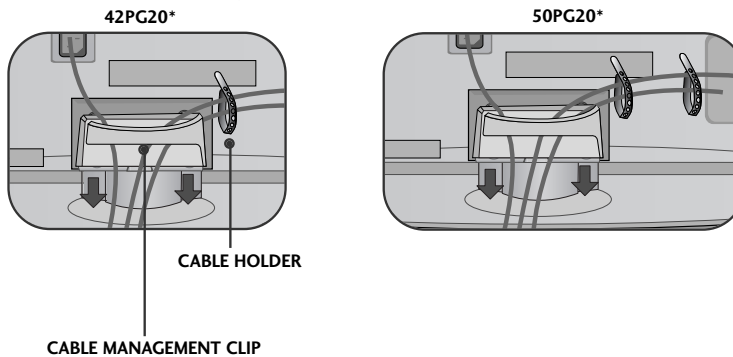

How to remove the CABLE MANAGEMENT CLIP

- Hold the **CABLE MANAGEMENT CLIP** with both hands and pull it upward.

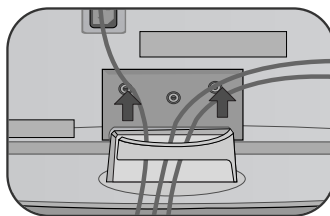

! NOTE

- Do not hold the **CABLE MANAGEMENT CLIP** when moving the TV.
- If the TV is dropped, you may be injured or the product may be broken.

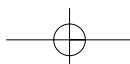

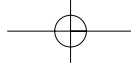

PREPARATION

Plasma TV Models (Only 32PC5**)

Arrange the cables as shown picture.

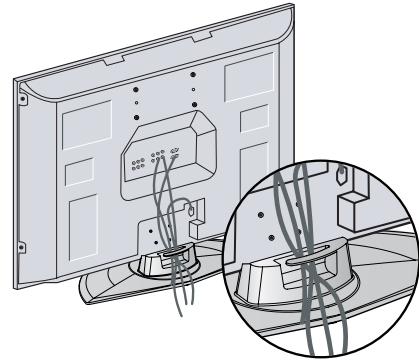

PREPARATION

LCD TV Model

- 1 Connect the cables as necessary.
To connect additional equipment, see the **EXTERNAL EQUIPMENT SETUP** section.

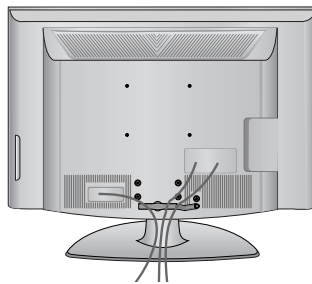

- 2 Install the **CABLE MANAGEMENT CLIP** as shown.

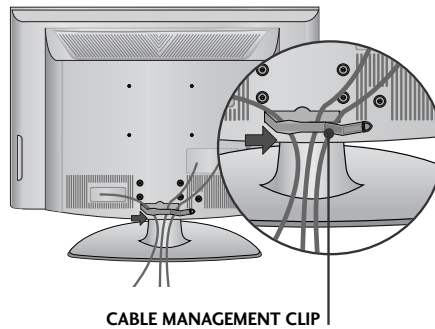

- 3 Put the cables inside the **CABLE MANAGEMENT CLIP** and snap it closed.

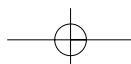
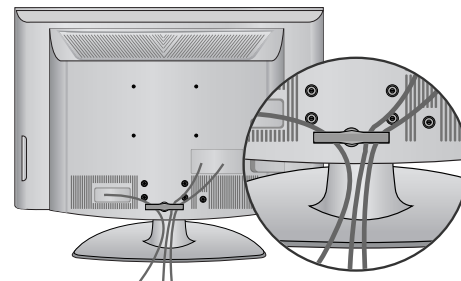

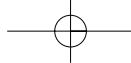

SECURING THE TV TO THE WALL FALL OVER.

This feature is not available for all models.
Here shown may be somewhat different from your TV.

- Position the TV close to the wall to avoid the possibility of it falling when pushed.
- The instructions shown below are a safer way to set up the TV, which is to fix it to the wall, avoiding the possibility of it falling forwards if pulled. This will prevent the TV from falling forward and causing injury. This will also prevent the TV from damage. Ensure that children do not climb or hang from the TV.
- You should purchase necessary components to prevent TV from falling off of the stand.

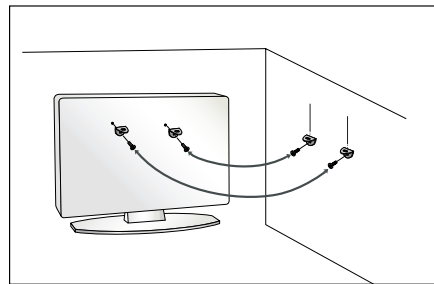
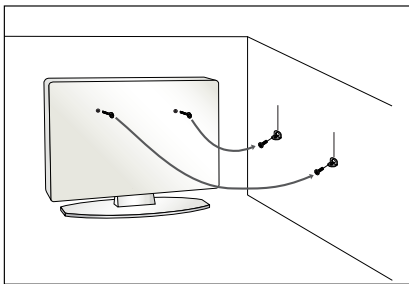

- Insert the eye-bolts (or TV brackets and bolts) to tighten the product to the wall as shown in the picture.
*If your product has the bolts in the eye-bolts position before inserting the eye-bolts, loosen the bolts.
Secure the wall brackets with the bolts (not provided as parts of the product, must purchase separately) to the wall. Match the height of the bracket that is mounted on the wall to the holes in the product.
Ensure the eye-bolts or brackets are tightened securely.

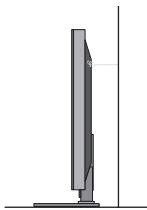

- Use a sturdy rope (not provided as parts of the product, must purchase separately) to tie the product. It is safer to tie the rope so it becomes horizontal between the wall and the product.

! NOTE

- ▶ When moving the TV undo the cords first.
- ▶ Use a platform or cabinet strong and large enough to support the size and weight of the TV.
- ▶ To use the TV safely make sure that the height of the bracket on the wall and on the TV is the same.

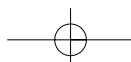

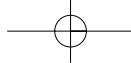

PREPARATION

PROTECTION COVER

- Image shown may differ from your TV.

After removing the stand, install the included **protection cover** over the hole for the stand. Press the **PROTECTION COVER** into the TV until you hear it click.

Plasma TV Models

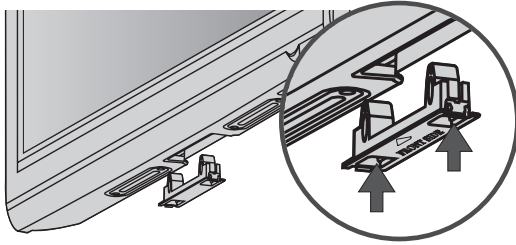

Detach the protection cover after pressing the left/right buttons.

! NOTE

- ▶ Not to occur the vibration or noise, fix the protection cover using bolts (provided as parts of the product).

LCD TV Model

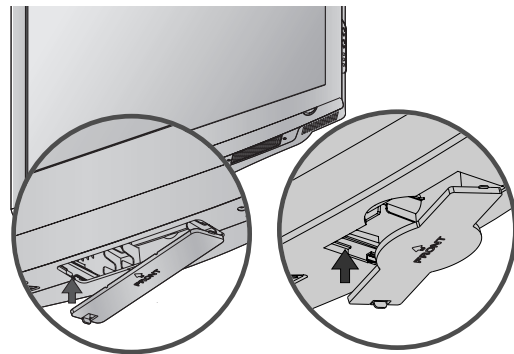
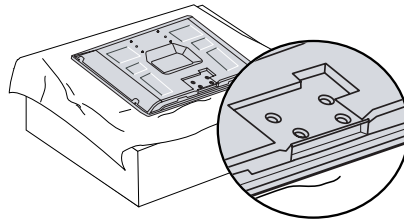

SWIVEL STAND

After installing the TV, you can adjust the TV set manually to the left or right direction by 20 degrees to suit your viewing position.

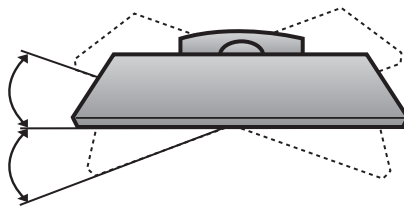

POWER CORD ARRANGEMENT (Only 32PC5**)

After connecting the power cord to the AC input terminal, fix the power cord at the rear side Hole of the TV by using the bracket for fixing the power cord.

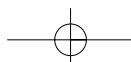
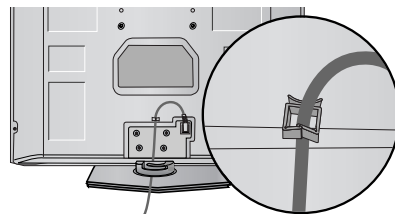

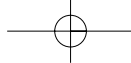

- This part mainly use picture for Plasma TV model.

DESKTOP PEDESTAL INSTALLATION

For adequate ventilation allow a clearance of 4" (10cm) all around the TV.

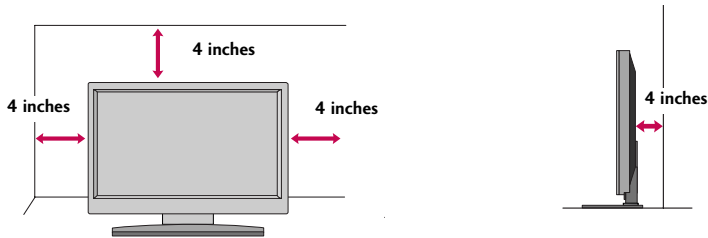

PREPARATION

- CAUTION**
- ▶ Ensure adequate ventilation by following the clearance recommendations.
 - ▶ Do not mount near or above any type of heat source.

WALL MOUNT: HORIZONTAL INSTALLATION

For adequate ventilation allow a clearance of 4" (10cm) all around the TV. We recommend that you use an LG brand wall mount when mounting the TV to a wall.

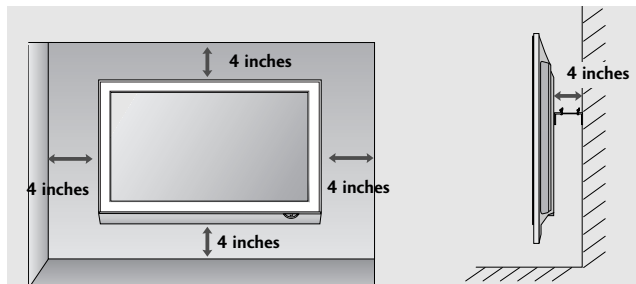
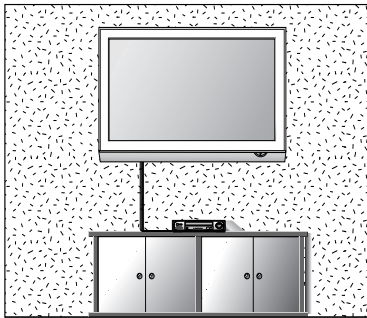

ATTACHING THE TV TO A DESK (Only 26/32/42LG30*, 32/42LG50**)

If you wish to attach the TV to a desk, it must be securely fastened to the desk using a metal screw (as shown below). Failure to securely attach the TV may result in the TV falling: which may cause damage to the TV and serious personal injury.

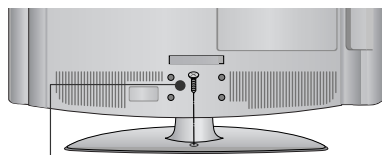

1-Screw
(provided as parts of the product)

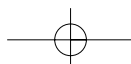
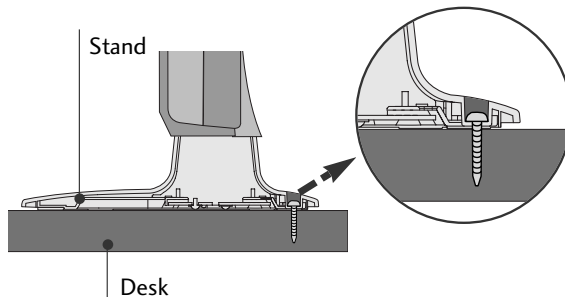

PREPARATION

- To prevent damage do not connect to the mains outlet until all connections are made between the devices.

ANTENNA CONNECTION

- For optimum picture quality, adjust antenna direction.
- An antenna cable and converter are not supplied.

PREPARATION

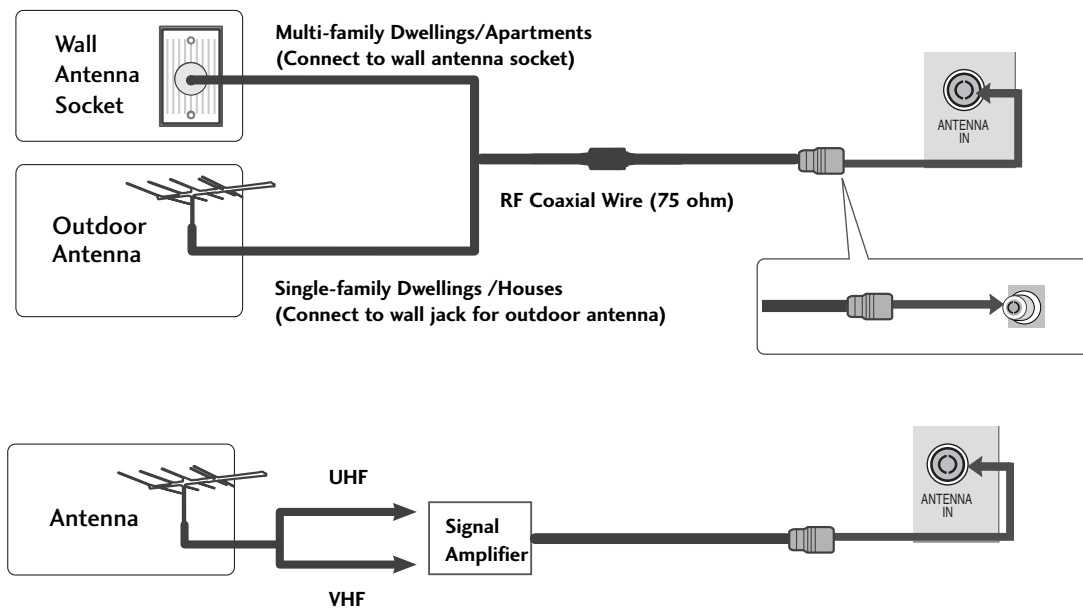

- In poor signal areas, to achieve better picture quality it may be necessary to install a signal amplifier to the antenna as shown above.
- If signal needs to be split for two TVs, use an antenna signal splitter for connection.

EXTERNAL EQUIPMENT SETUP

- To avoid damaging any equipment, never plug in any power cords until you have finished connecting all equipment.
- This section on EXTERNAL EQUIPMENT SETUP mainly uses diagrams for the Plasma TV models.
- Image shown may differ from your TV.

HD RECEIVER SETUP

When connecting with a component cable

- 1 Connect the video outputs (Y, Pb, Pr) of the digital set top box to the **COMPONENT IN VIDEO** jacks on the TV.
- 2 Connect the audio output of the digital set-top box to the **COMPONENT IN AUDIO** jacks on the TV.
- 3 Turn on the digital set-top box.
(Refer to the owner's manual for the digital set-top box.)
- 4 Select **Component1** input source using the **INPUT** button on the remote control.
If connected to **COMPONENT IN2**, select **Component2** input source.

Signal	Component
480i/576i	Yes
480p/576p	Yes
720p/1080i	Yes
1080p	Yes

(Only 50Hz, 60Hz)

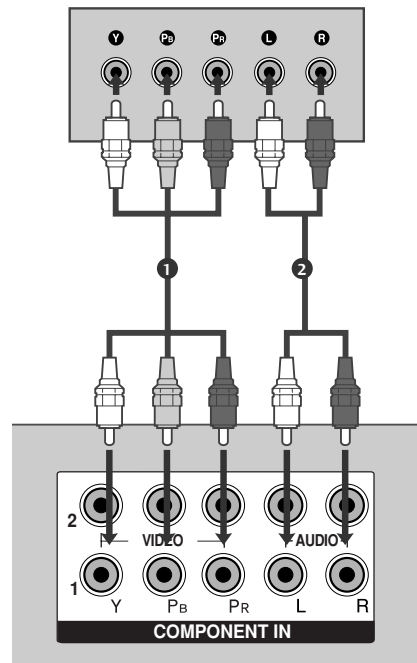

or

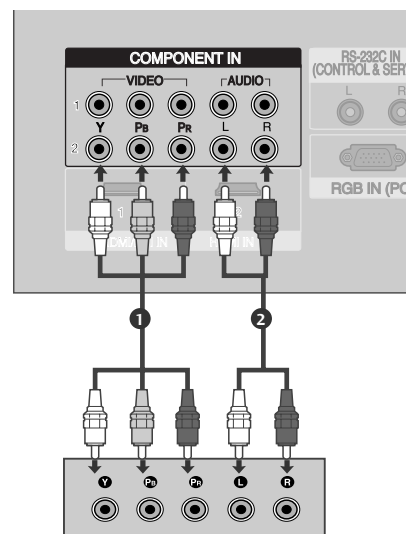

EXTERNAL EQUIPMENT SETUP

When connecting with a HDMI cable

- 1 Connect the HDMI output of the digital set-top box to the **HDMI/DVI IN 1**, **HDMI IN 2** or **HDMI IN 3** (Only 32/42LG50**) jack on the TV.
- 2 Select **HDMI1/DVI**, **HDMI2** or **HDMI3** (Only 32/42LG50**) input source using the **INPUT** button on the remote control.
- 3 Turn on the digital set-top box. (Refer to the owner's manual for the digital set-top box.)

NOTE

▶ TV can receive the video and audio signal simultaneously with using a HDMI cable.

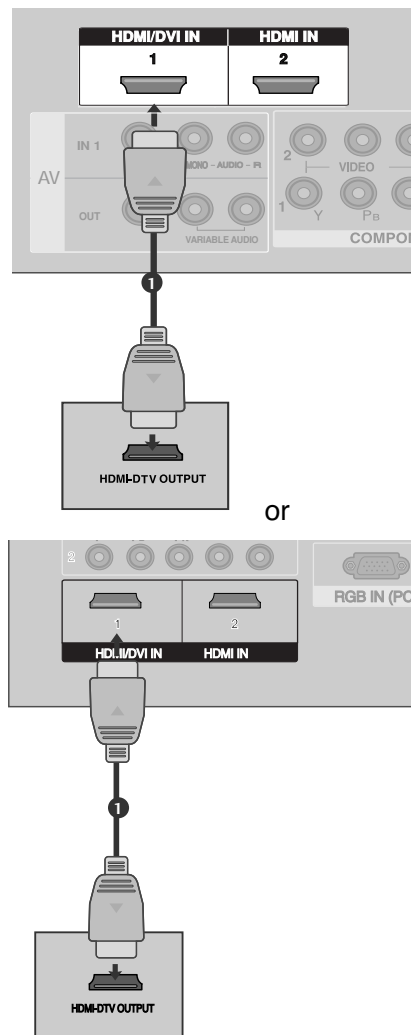

HDMI-DTV mode

Plasma TV Models

Resolution	Horizontal Frequency(kHz)	Vertical Frequency(Hz)
720x480	31.47	59.94
	31.50	60.00
720x576	31.25	50.00
	44.96	59.94
	45.00	60.00
1280x720	37.50	50.00
	33.72	59.94
1920x1080i	33.75	60.00
	28.125	50.00
	67.432	59.94
1920x1080p	67.50	60.00
	56.25	50.00
	27.0	24.00
	33.75	30.00
	67.50	60.00

LCD TV Models

Resolution	Horizontal Frequency(kHz)	Vertical Frequency(Hz)
720x480	31.47	59.94
	31.50	60.00
720x576	31.25	50.00
	44.96	59.94
	45.00	60.00
1280x720	37.50	50.00
	33.72	59.94
1920x1080i	33.75	60.00
	28.125	50.00
	67.432	59.94
1920x1080p	67.50	60.00
	56.25	50.00
	27.00	24.00
	33.75	30.00
	67.50	60.00

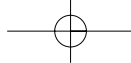

When connecting with a HDMI to DVI cable

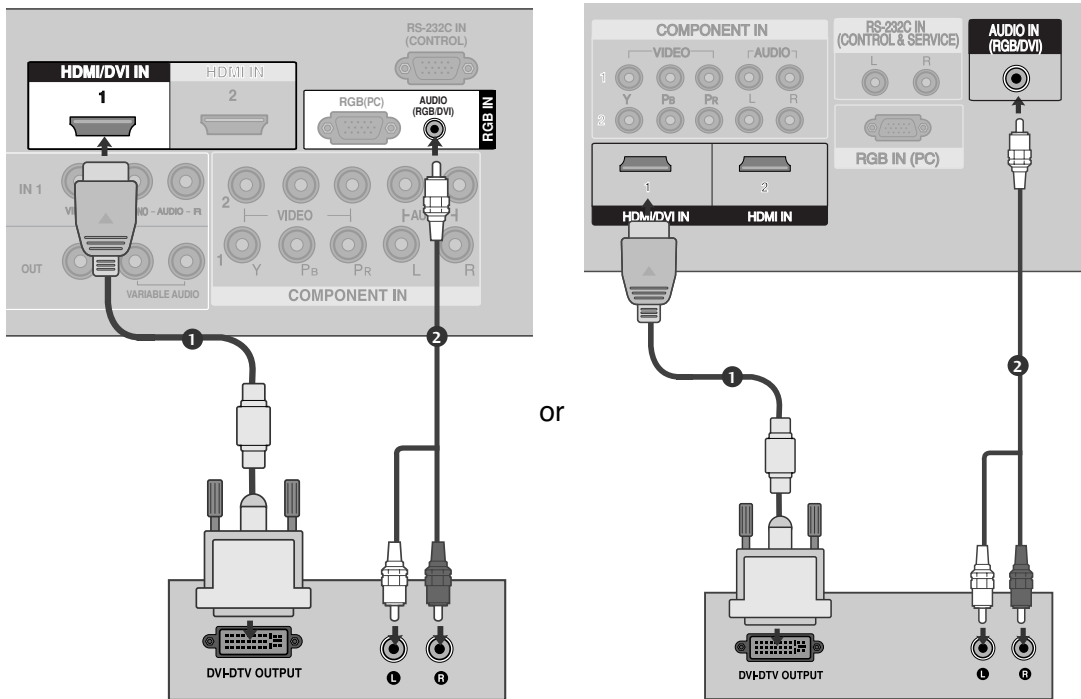

or

- 1 Connect the DVI output of the digital set-top box to the **HDMI/DVI IN 1** jack on the TV.
- 2 Connect the audio output of the digital set-top box to the **AUDIO (RGB/DVI)** jack on the TV.
- 3 Turn on the digital set-top box. (Refer to the owner's manual for the digital set-top box.)
- 4 Select **HDMI1/DVI** input source using the **INPUT** button on the remote control.

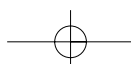

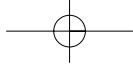

EXTERNAL EQUIPMENT SETUP

DVD SETUP

When connecting with a component cable

EXTERNAL EQUIPMENT SETUP

- 1 Connect the video outputs (Y, Pb, Pr) of the DVD to the **COMPONENT IN VIDEO** jacks on the TV.
- 2 Connect the audio outputs of the DVD to the **COMPONENT IN AUDIO** jacks on the TV.
- 3 Turn on the DVD player, insert a DVD.
- 4 Select **Component1** input source using the **INPUT** button on the remote control.
If connected to **COMPONENT IN2**, select **Component 2** input source.
- 5 Refer to the DVD player's manual for operating instructions.

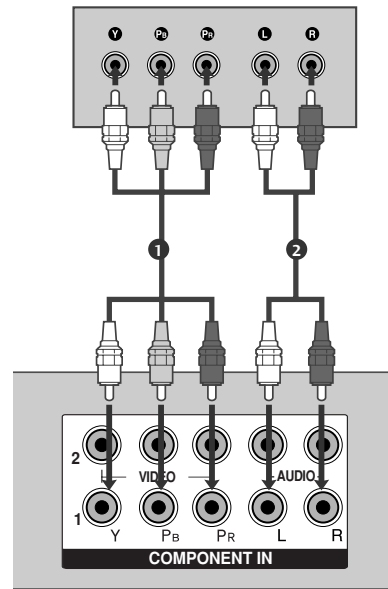

or

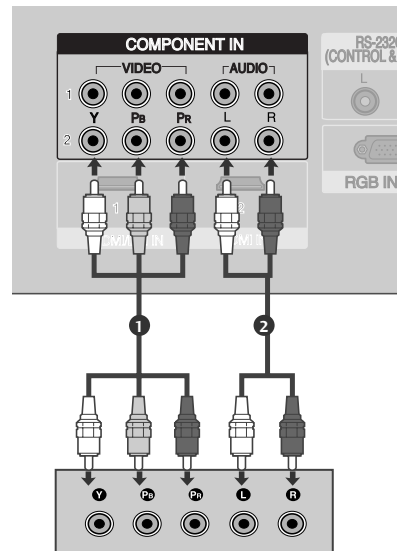

Component Input ports

To achieve better picture quality, connect a DVD player to the component input ports as shown below.

Component ports on the TV	Y	P _B	P _R
Video output ports on DVD player	Y	P _B	P _R
	Y	B-Y	R-Y
	Y	C _b	C _r
	Y	P _b	P _r

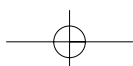

When connecting with an S-Video cable (Except 32PC5**)

- 1 Connect the S-VIDEO output of the DVD to the **S-VIDEO** input on the TV.
- 2 Connect the audio outputs of the DVD to the **AUDIO** input jacks on the TV.
- 3 Turn on the DVD player, insert a DVD.
- 4 Select **AV2** input source using the **INPUT** button on the remote control.
- 5 Refer to the DVD player's manual for operating instructions.

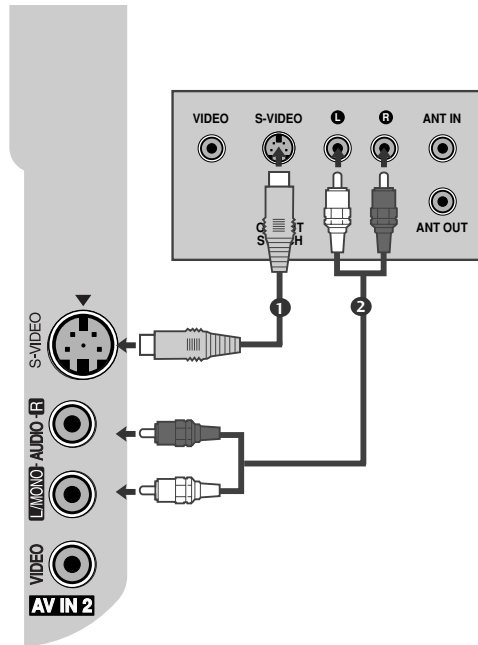

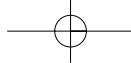

EXTERNAL EQUIPMENT SETUP

When connecting HDMI cable

- 1 Connect the HDMI output of the DVD to the **HDMI/DVI IN 1**, **HDMI IN 2** or **HDMI IN 3** (Only 32/42LG50**) jack on the TV.
- 2 Select **HDMI1/DVI**, **HDMI2** or **HDMI3** (Only 32/42LG50**) input source using the **INPUT** button on the remote control.
- 3 Refer to the DVD player's manual for operating instructions.

NOTE

- ▶ The TV can receive video and audio signals simultaneously when using a HDMI cable.

NOTE

- ▶ TV can receive the video and audio signal simultaneously with using a HDMI cable.
- ▶ If the DVD supports Auto HDMI function, the output resolution of the source device will be automatically set to 1280x720p.
- ▶ If the DVD player does not support Auto HDMI, you need to set the DVD output resolution appropriately.
To get the best picture quality, adjust the output resolution of the source device to 1280x720p. (32/42LG50** :1920x1080i/1080p).

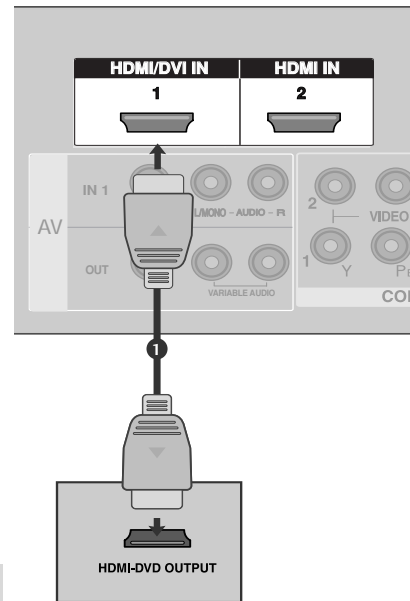

or

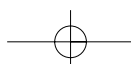
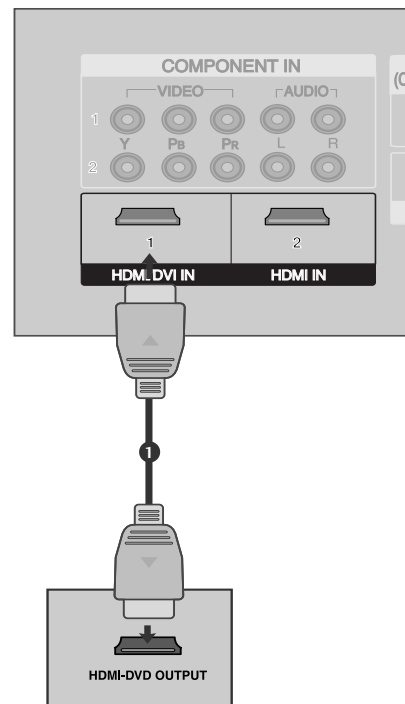

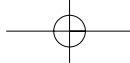

VCR SETUP

- To avoid picture noise (interference), allow adequate distance between the VCR and TV.
- Typically a frozen still picture from a VCR. If 4:3 picture format is used for an extended period the fixed images on the sides of the screen may remain visible.

When connecting with an antenna

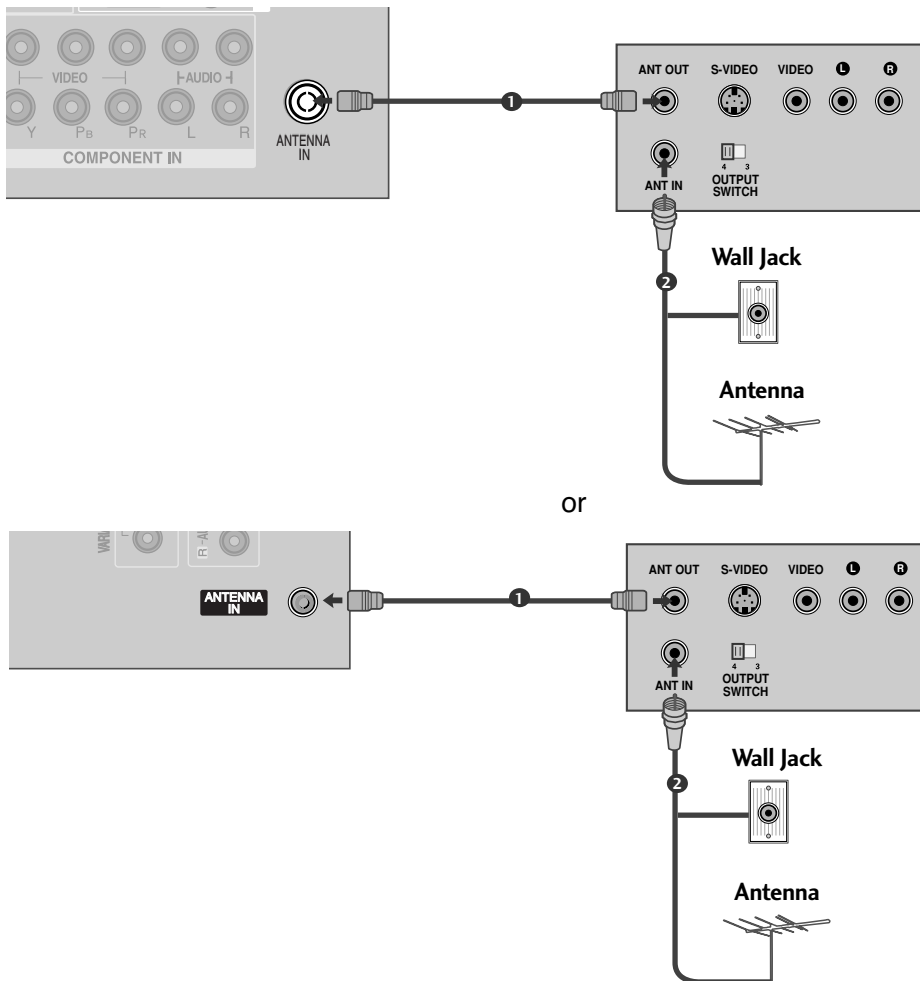

- 1 Connect the ANT OUT socket of the VCR to the **ANTENNA IN** socket on the TV.
- 2 Connect the antenna cable to the ANT IN socket of the VCR.
- 3 Press the PLAY button on the VCR and match the appropriate program between the TV and VCR for viewing.

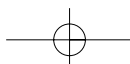

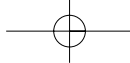

EXTERNAL EQUIPMENT SETUP

When connecting with a RCA cable

EXTERNAL EQUIPMENT SETUP

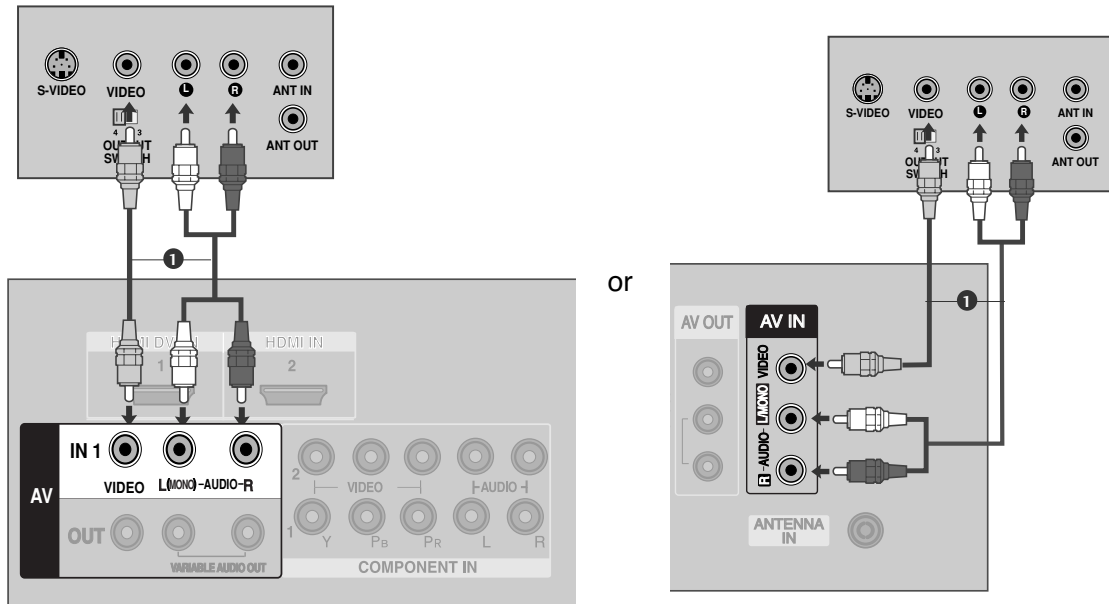

or

- 1 Connect the **AUDIO/VIDEO** jacks between TV and VCR. Match the jack colors (Video = yellow, Audio Left = white, and Audio Right = red)
- 2 Insert a video tape into the VCR and press **PLAY** on the VCR. (Refer to the VCR owner's manual.)
- 3 Select **AV1** input source using the **INPUT** button on the remote control. If connected to **AV IN2**, select **AV2** input source.

NOTE

- ▶ If you have a mono VCR, connect the audio cable from the VCR to the **AUDIO L/MONO** jack of the TV.

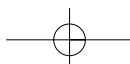

When connecting with an S-Video cable (Except 32PC5***)

- 1 Connect the S-VIDEO output of the VCR to the **S-VIDEO** input on the TV. The picture quality is improved; compared to normal composite (RCA cable) input.
- 2 Connect the audio outputs of the VCR to the **AUDIO** input jacks on the TV.
- 3 Insert a video tape into the VCR and press **PLAY** on the VCR. (Refer to the VCR owner's manual.)
- 4 Select **AV2** input source using the **INPUT** button on the remote control.

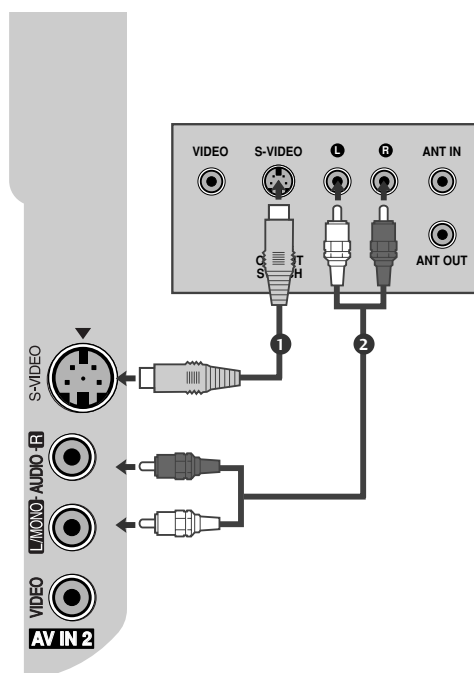

! NOTE

- ▶ If both S-VIDEO and VIDEO sockets have been connected to the S-VHS VCR simultaneously, only the S-VIDEO can be received.

EXTERNAL EQUIPMENT SETUP

OTHER A/V SOURCE SETUP

EXTERNAL EQUIPMENT SETUP

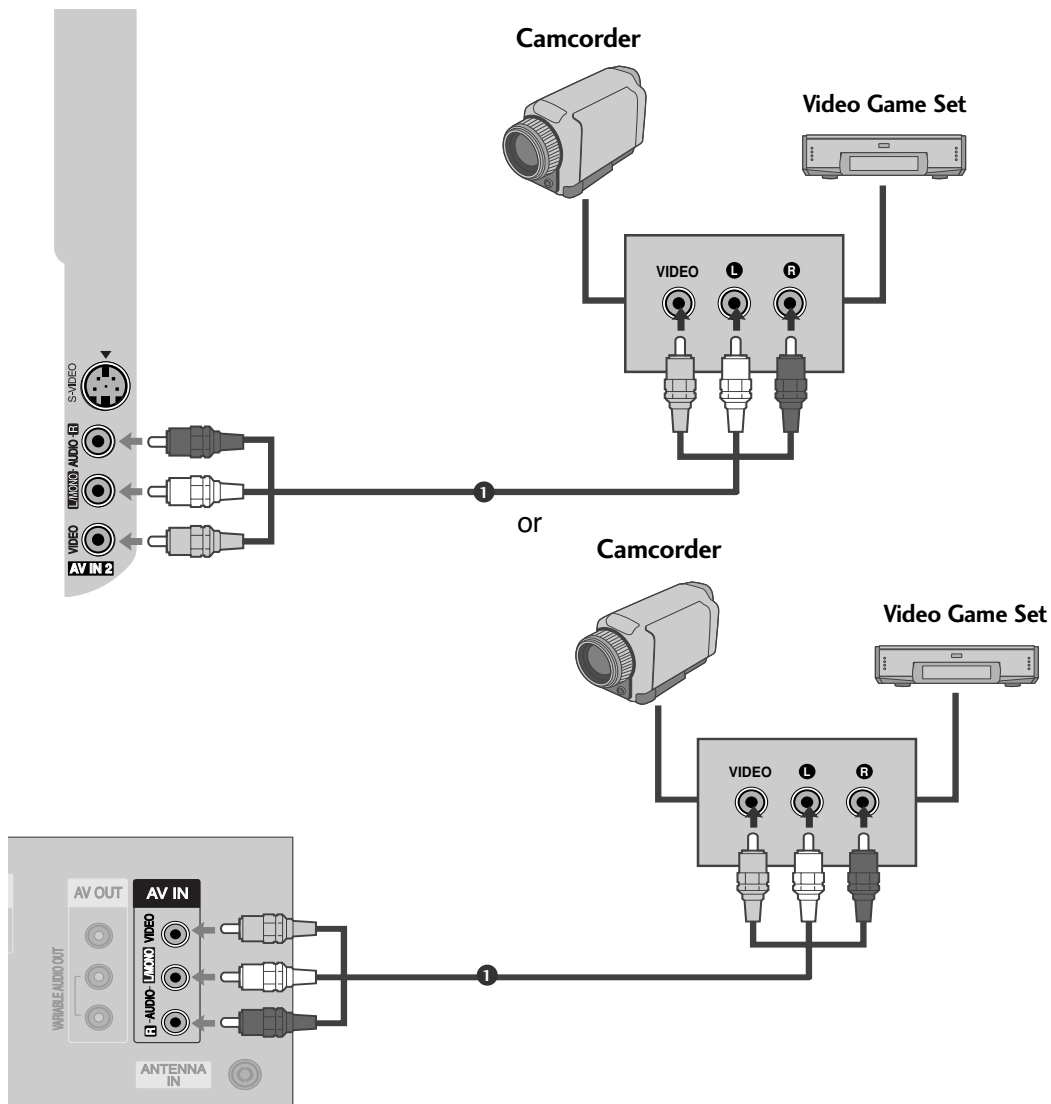

- 1 Connect the **AUDIO/VIDEO** jacks between TV and external equipment. Match the jack colors. (Video = yellow, Audio Left = white, and Audio Right = red)
- 2 Select **AV2** input source using the **INPUT** button on the remote control. If connected to **AV IN1**, select **AV1** input source.
- 3 Operate the corresponding external equipment. Refer to external equipment operating guide.

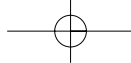

PC SETUP

This TV provides Plug and Play capability, meaning that the PC adjusts automatically to the TV's settings.

Connecting with a D-sub 15 pin cable

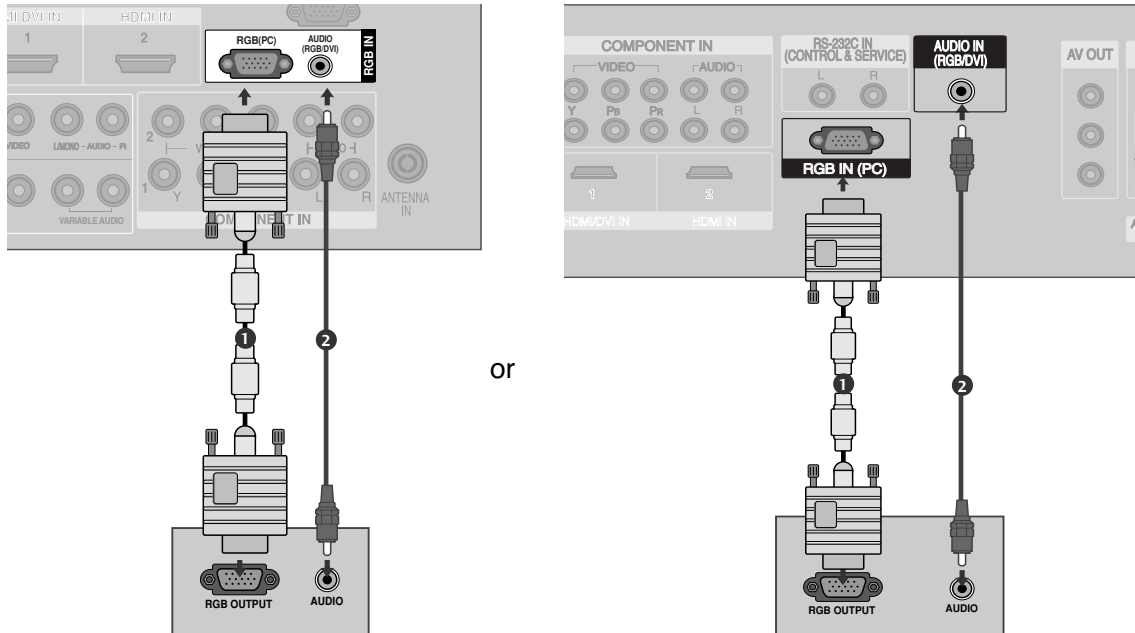

EXTERNAL EQUIPMENT SETUP

- 1 Connect the RGB output of the PC to the **RGB (PC)** jack on the TV.
.....
- 2 Connect the PC audio output to the **AUDIO(RGB/DVI)** jack on the TV.
.....
- 3 Turn on the PC and the TV.
.....
- 4 Select **RGB PC** input source using the **INPUT** button on the remote control.

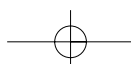

EXTERNAL EQUIPMENT SETUP

NOTES

- ▶ To enjoy vivid picture and sound, connect the PC to the TV.
- ▶ Avoid keeping a fixed image on the TV's screen for prolonged periods of time. The fixed image may become permanently imprinted on the screen; use a screen saver when possible.
- ▶ Connect the PC to the RGB (PC) port of the TV; change the resolution output of PC accordingly.
- ▶ There may be interference relating to resolution, vertical pattern, contrast or brightness in PC mode. Change the PC mode to another resolution or change the refresh rate to another rate or adjust the brightness and contrast on the menu until the picture is clear. If the refresh rate of the PC graphic card can not be changed, change the PC graphic card or consult the manufacturer of the PC graphic card.
- ▶ The synchronization input waveform for Horizontal and Vertical frequencies are separate.
- ▶ If the resolution of PC is over SXGA, there will be no picture on the TV. (Only HD Models)
- ▶ Connect the audio cable from the PC to the Audio input on the TV. (Audio cables are not included with the TV).
- ▶ If you use too long an RGB-PC cable, there may be interference on the screen. We recommend using under 5m of the cable. This provides the best picture quality.

Supported Display Resolution (RGB-PC mode)

Plasma TV Models

Resolution	Horizontal Frequency(kHz)	Vertical Frequency(Hz)
640x350	31.468	70.09
720x400	31.469	70.09
640x480	31.469	59.94
800x600	37.879	60.317
848x480	29.514	59.75
852x480	32	60.491
1024x768	48.363	60.004
1280x768	47.776	59.87
1360x768	47.720	59.799

Only 50PG20*

Only 32PC5**

LCD TV Models

Resolution	Horizontal Frequency(kHz)	Vertical Frequency(Hz)
640x350	31.468	70.09
720x400	31.469	70.09
640x480	31.469	59.94
800x600	37.879	60.317
1024x768	48.363	60.004
1280x768	47.776	59.87
1360x768	47.720	59.799
1366x768	47.700	60.00
1280x1024	63.668	59.895
1920x1080	66.587	59.934

Only 32/42LG50**

SCREEN SETUP FOR PC MODE

Auto Configure (RGB [PC] mode only)

Automatically adjusts picture position and minimizes image instability. After adjustment, if the image is still not correct, your TV is functioning properly but needs further adjustment.

Auto configure

This function is for the automatic adjustment of the screen position, clock, and phase. The displayed image will be unstable for a few seconds while the auto configuration is in progress.

- 1 Press the **MENU** button and then use \wedge or \vee button to select the **Picture** menu.
- 2 Press the $\>$ button and then use \wedge or \vee button to select **Screen**.
- 3 Press the $\>$ button and then use \wedge or \vee button to select **Auto Config.**
- 4 Press the $\>$ button to start **Auto Config.**
 - When Auto config. has finished, OK will be shown on screen.
 - If the position of the image is still not correct, try Auto adjustment again.
- 5 If picture needs to be adjusted again after Auto adjustment in RGB (PC), you can adjust the **Manual Config.**
- 6 Press the **MENU** button to return to TV viewing. Press the **RETURN** button to move to the previous menu.

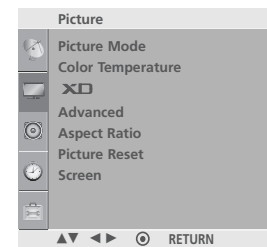

1

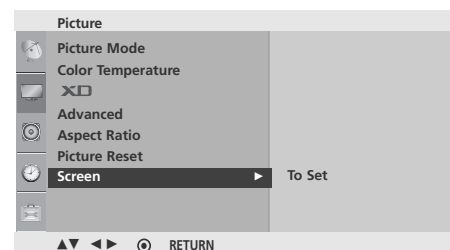

2

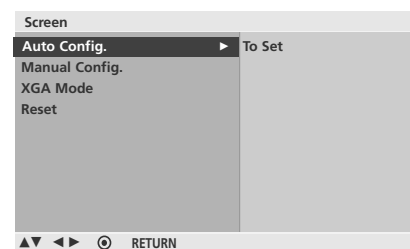

3 4

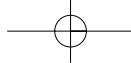

EXTERNAL EQUIPMENT SETUP

Manual Configure - Adjustment for screen Phase, Clock, Position (RGB [PC] mode only)

If the picture isn't clear after auto adjustment and especially if characters are still trembling, adjust the picture phase manually.

It's not available to use Phase, Clock function in COMPONENT (480i/480p/576i/576p/720p/1080i/1080p), HDMI (480p/576p/720p/1080i/1080p).

Clock This function is to minimize any vertical bars or stripes visible on the screen background. And the horizontal screen size will also change.

Phase This function allows you to remove any horizontal noise and clear or sharpen the image of characters.

1 Press the **MENU** button and then use \wedge or \vee button to select the **Picture** menu.

2 Press the \rightarrow button and then use \wedge or \vee button to select **Screen**.

3 Press the \rightarrow button and then use \wedge or \vee button to select **Manual Config.**

4 Press the \rightarrow button and then use \wedge or \vee button to select **Phase, Clock, H-Position, V-Position**.

5 Press the \leftarrow or \rightarrow button to make appropriate adjustments.

6 Press the **MENU** button to return to TV viewing.
Press the **RETURN** button to move to the previous menu.

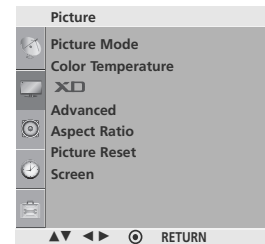

1

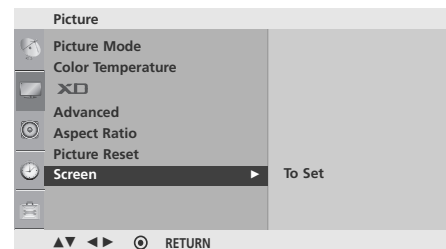

2

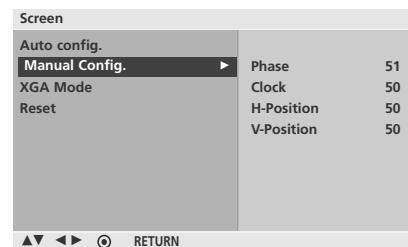

3 4 5

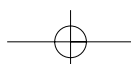

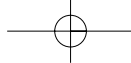

Selecting XGA / VGA mode

- Except 42PG20*

To see a normal picture, match the resolution of RGB mode and selection of XGA/VGA mode.
This function works in the following mode: RGB[PC] mode.

- 1 Press the **MENU** button and then use \wedge or \vee button to select the **Picture** menu.
- 2 Press the \rightarrow button and then use \wedge or \vee button to select **Screen**.
- 3 Press the \rightarrow button and then use \wedge or \vee button to select **XGA Mode** or **VGA Mode**.
- 4 Press the \rightarrow button and then use \wedge or \vee button to select the desired XGA/VGA resolution.
- 5 Press the **MENU** button to return to TV viewing.
Press the **RETURN** button to move to the previous menu.

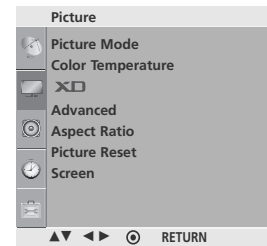

1

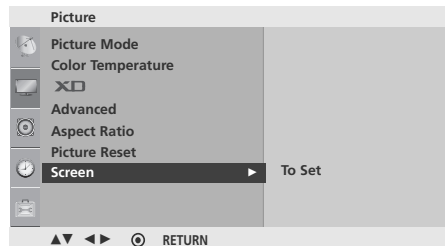

2

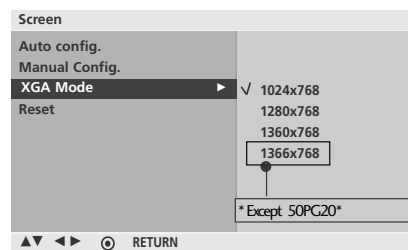

3 4

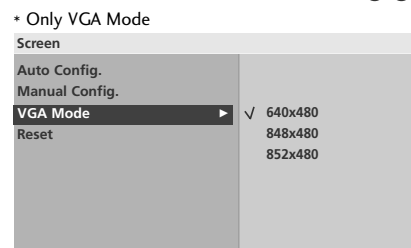

3 4

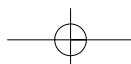

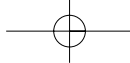

EXTERNAL EQUIPMENT SETUP

Initializing (Reset to original factory settings)

This function operates in current mode.

To initialize the adjusted value

- 1 Press the **MENU** button and then use \wedge or \vee button to select the **Picture** menu.
- 2 Press the \rightarrow button and then use \wedge or \vee button to select **Screen**.
- 3 Press the \rightarrow button and then use \wedge or \vee button to select **Reset**.
- 4 Press the \rightarrow button.
- 5 Press the **MENU** button to return to TV viewing.
Press the **RETURN** button to move to the previous menu.

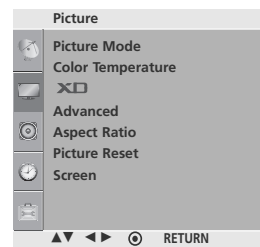

1

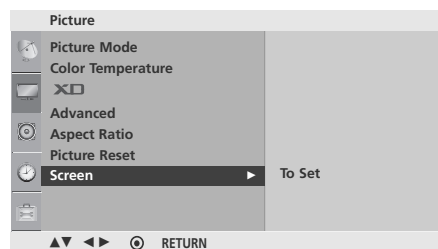

2

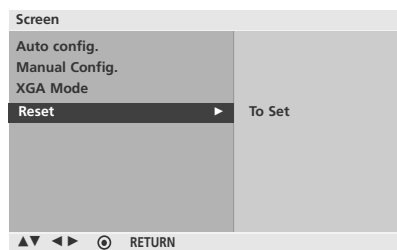

3 4

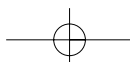

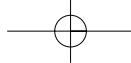

EXTERNAL STEREO SETUP (Except 32PC5***)

Use to connected either an external amplifier, or add a sub-woofer to your surround sound system.

- 1 Connect the input jack of the stereo amplifier to the **VARIABLE AUDIO OUT** jacks on the TV.
- 2 Set up your speakers through your analog stereo amplifier, according to the instructions provided with the amplifier.

NOTE

- ▶ When connecting with external audio equipments, such as amplifiers or speakers, please turn the TV speakers off.
- ▶ Select **Variable Out** in Audio manu to connect the **VARIABLE AUDIO OUT** jacks. (▶ p.76)

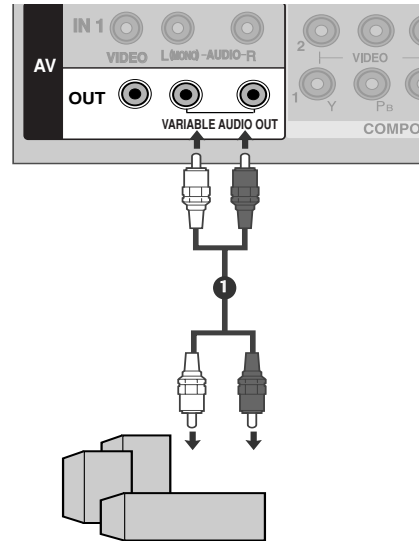

EXTERNAL EQUIPMENT SETUP

AV OUT SETUP

The TV has a special signal output capability which allows you to hook up the second TV or monitor.

- 1 Connect the second TV or monitor to the TV's **AV OUT** jacks.
- 2 See the Operating Manual of the second TV or monitor for further details regarding that device's input settings.

NOTE

- ▶ Component, RGB, HDMI input sources cannot be used for AV out.
- ▶ We recommend to use the AV OUT jacks for VCR recording.

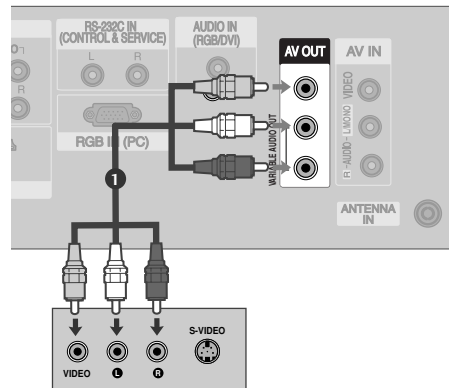

OR

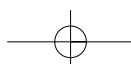
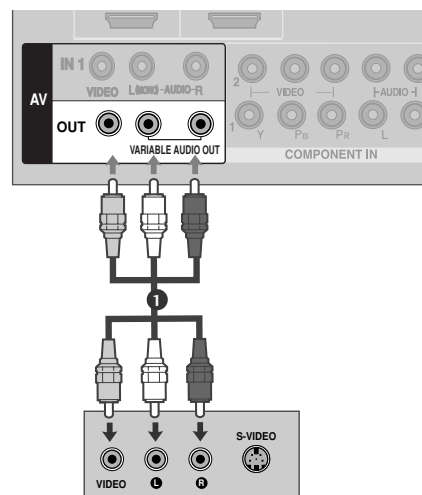

WATCHING TV / CHANNEL CONTROL

REMOTE CONTROL KEY FUNCTIONS

When using the remote control, aim it at the remote control sensor on the TV.

(Plasma TV Models)

WATCHING TV / CHANNEL CONTROL



POWER Switches the TV on from standby or off to standby.

RATIO Change the aspect ratio. ► **p.55**

SOUND Select the appropriate type of sound for type of program. ► **p.72**

INPUT External input modes rotate in regular sequence.

PICTURE Adjust the factory preset picture depend on the viewing environment. ► **p.56**

Q. MENU Select the desired quick menu source. ► **p.43**

MENU Displays the main menu.
Clear all on-screen displays and return to TV viewing from any menu.

SIMPLINK See a list of AV devices connected to TV.
When you toggle this button, the Simplink menu appears at the screen. ► **p.52**

VOLUME UP /DOWN Increase/decrease in the sound level.

FAV Scroll through the programmed favorite channels. ► **p.49**

MUTE Switches the sound on or off. ► **p.42**

CH UP/DOWN Select available channels.

0~9 number button Selects a channel.
Selects numbered items in a menu.

Q.VIEW Tune to the last channel viewed.

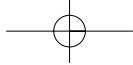

(LCD TV Models)



POWER Switches the TV on from standby or off to standby.

TV/DVD/STB Select the remote operating mode: TV, DVD, or STB.

INPUT External input modes rotate in regular sequence.

THUMBSTICK Navigate the on-screen menus and adjust the system (Up/Down/Left Right/ENTER)

RETURN Allows the user to move return one step in an interactive application or other user interaction function.

PIP Switches the sub picture PIP, DW mode.

AV MODE It helps you select and set images and sounds when connecting AV devices. ► p.51

VCR/DVD, SIMPLINK Control video cassette recorders or DVD players. Control the SIMPLINK compatible devices.

Control buttons

Installing Batteries

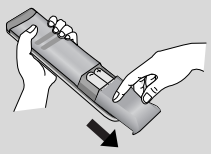

- Open the battery compartment cover on the back and install the batteries matching correct polarity (+with +,-with -).
- Install two 1.5V AAA batteries. Do not mix old or used batteries with new ones.
- Close cover.

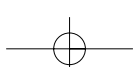

WATCHING TV /CHANNEL CONTROL

REMOTE CONTROL KEY FUNCTIONS (Only 32PC5***)

When using the remote control, aim it at the remote control sensor on the TV.

WATCHING TV / CHANNEL CONTROL

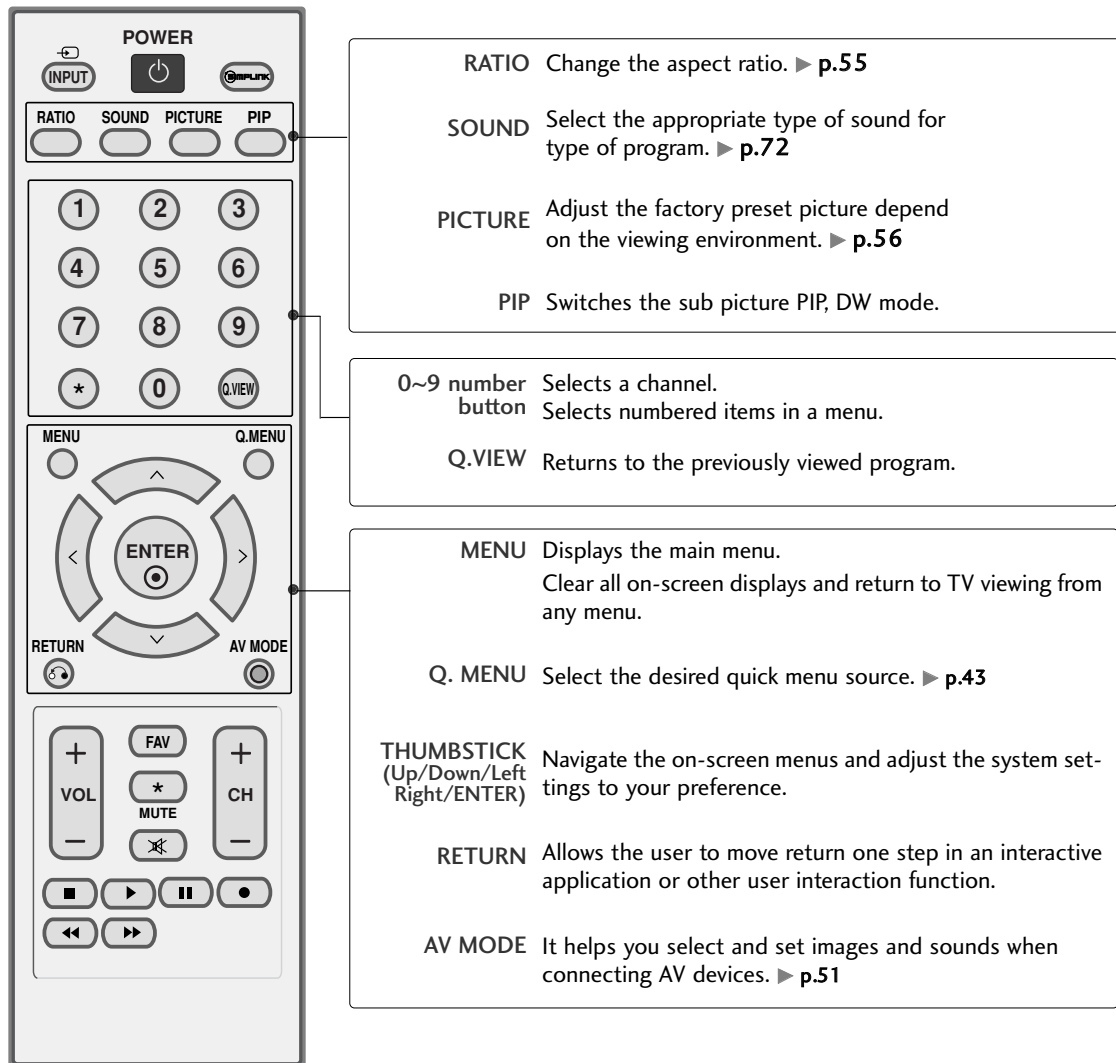

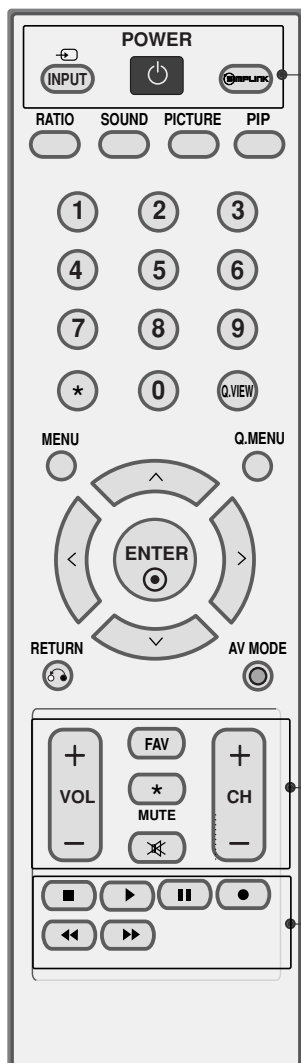
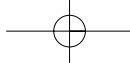

POWER Switches the TV on from standby or off to standby.

INPUT External input modes rotate in regular sequence.



See a list of AV devices connected to TV.

When you toggle this button, the Simplink menu appears at the screen. ► p.52

VOLUME UP /DOWN Increase/decrease in the sound level.

FAV Scroll through the programmed favorite channels. ► p.49

MUTE Switches the sound on or off. ► p.42

CH UP/DOWN Select available channels.

VCR/DVD Control video cassette recorders or DVD players.

SIMPLINK Control the SIMPLINK compatible devices.

Control buttons

Installing Batteries

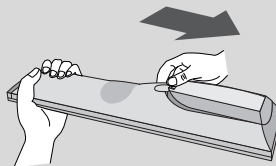

- Open the battery compartment cover on the back and install the batteries matching correct polarity (+with +,-with -).
- Install two 1.5V AAA batteries. Do not mix old or used batteries with new ones.
- Close cover.

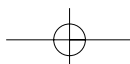

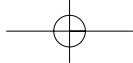

WATCHING TV /CHANNEL CONTROL

TURNING ON TV

- 1 Firstly, connect the power cord correctly.
At this stage, the TV switches to standby mode.
 - In standby mode to turn TV on, press the ϕ/I , **INPUT, CH (▲ or ▼)** or **CH (^ or v)** button on the TV or press the **POWER, INPUT, CH (^ or v)** or **CH (+ or -)**, **NUMBER(0~9)** button on the remote control.

! NOTE

- ▶ If you intend to be away on vacation, disconnect the power plug from the wall power outlet.

Initializing setup.

If the OSD (On Screen Display) is displayed on the screen after turning on the TV, you can adjust the **Language, Location, Auto Tuning**.

Note:

- a. It will automatically disappear after approx. 40 seconds unless a button is pressed.
- b. "In - store" mode is only for shop display and not for general customer use.
- c. "Home" mode is the optimal setting for home environments, and is the TV's default mode.
- d. "In - store" mode is the optimal setting for store environments. If a user modifies image quality data, "In Store" mode initializes the product to the image quality set by us after a certain period of time.
- e. The mode (Home, In - store) can be changed by executing Factory Reset in the Option menu.

CHANNEL SELECTION

- 1 Press the **CH (^ or v)** or **CH (+ or -)** or **NUMBER** buttons to select a channel number.

VOLUME ADJUSTMENT

Adjust the volume to suit your personal preference.

- 1 Press the **VOL (+ or -)** button to adjust the volume.
- 2 If you want to switch the sound off, press the **MUTE** button.
- 3 You can cancel the Mute function by pressing the **MUTE** or **VOL (+ or -)** button.

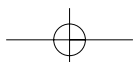

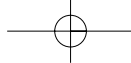

QUICK MENU

Your TV's OSD (On Screen Display) may differ slightly from what is shown in this manual.

Q.Menu (Quick Menu) is a menu of features which users might use frequently.

- **Aspect Ratio**: Selects your desired picture format.
- **Backlight** (only LCD TV Models): Adjust the brightness of LCD panel to control the brightness of the screen.
- **Power Saving** (only Plasma TV Models): Adjusts screen brightness to reduce the power consumption of the set.
- **Picture Mode**: Selects the factory preset picture depend on the viewing environment.
- **Sound Mode**: Selects the factory preset sound for type of program.
- **SAP**: Selects the sound output.
- **Caption/Text**: Select a closed caption.
- **Ch.Memory/Erase**: Sets the channel add or delete.
- **Sleep Timer**: Select the amount of time before your TV turns off automatically.

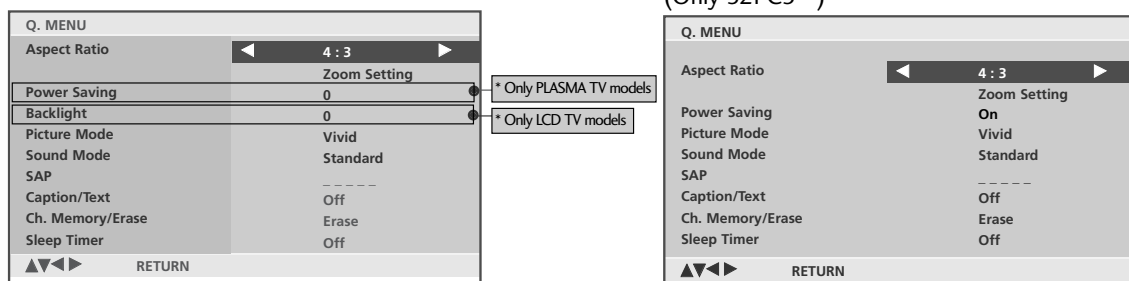

- 1 Press the **Q.MENU** button and then \wedge or \vee button to display each menu.
- 2 Press the \lt or \gt button to make appropriate adjustments.
- 3 Press the **Q.MENU** button to return to TV viewing.

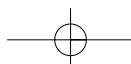

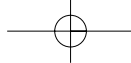

WATCHING TV /CHANNEL CONTROL

ON-SCREEN MENUS SELECTION

The OSD (On Screen Display) function enables you to adjust the screen status conveniently since it provides graphical presentation.

In this manual, the OSD (On Screen Display) may be different from your TV's because it is just example to help the TV operation.

- 1 Press the **MENU** button and then \wedge or \vee button to display each menu.
- 2 Press the \rightarrow button and then \wedge or \vee button to select a menu item.
- 3 Change the setting of an item in the sub or pull-down menu with \leftarrow or \rightarrow button.
You can move to a higher level menu by pressing the **ENTER** or **MENU** button.

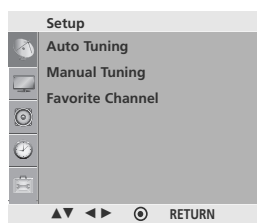

Setup MENU

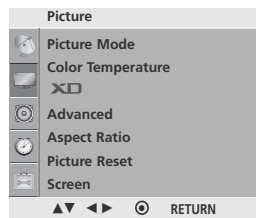

Picture MENU

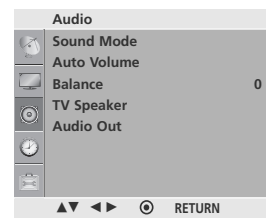

Audio MENU



Plasma TV model

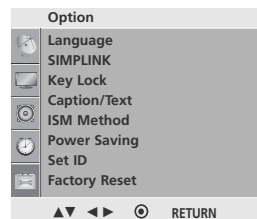

LCD TV model

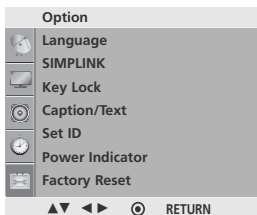

Option MENU

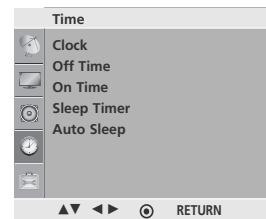

Time MENU

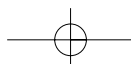

CHANNEL SEARCH

Auto Tuning

Auto Tuning should be used to memorize all the active channels in your area before you are able to use the TV.

There are two ways of storing channels in the TV's memory. You can use either.

One is called Auto Tuning and the other is called Manual Tuning.

In Auto Tuning mode, the TV will memorize the channels in ascending numerical order. If there are additional channels you want to add or delete, you can manually add or delete those channels with Manual Tuning.

1 Press the **MENU** button and then use \wedge or \vee button to select the **Setup** menu.

2 Press the $\>$ button and then use \wedge or \vee button to select **Auto Tuning**.

3 Press the $\>$ button. **Auto Tuning** starts the channel search.

4 If you want to stop auto programming, press the **RETURN** button.

Only the channels found up to at that time are memorized.

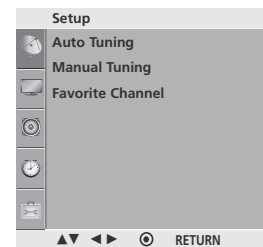

1

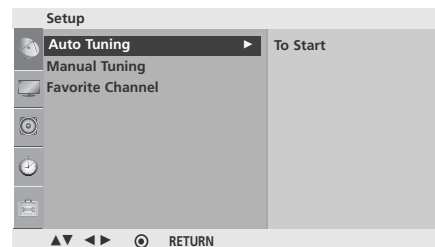

2

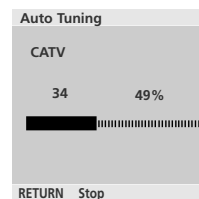

3

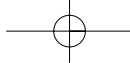

WATCHING TV /CHANNEL CONTROL

Manual Tuning: Adding/Deleting Channels

You can add or delete channels from the channel scan manually.

- 1 Press the **MENU** button and then \wedge or \vee button to select the **Setup** menu.
- 2 Press the \triangleright button and then \wedge or \vee button to select **Manual Tuning**.
- 3 Press the \triangleright button and then \triangleleft or \triangleright button to select **channel number**.
- 4 Press the \vee button and then \triangleleft or \triangleright button to select **Memory** or **Erase**.
- 5 Press the **MENU** button to return to TV viewing.
Press the **RETURN** button to move to the previous menu.

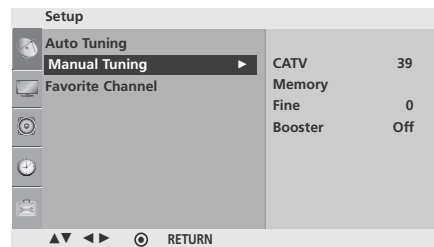
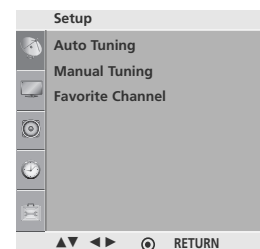

3

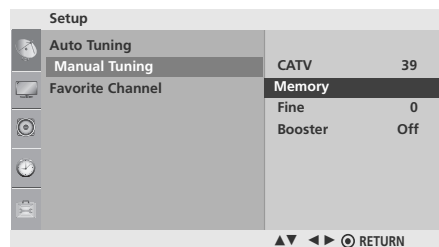

4

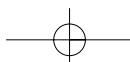

FINE TUNING ADJUSTMENT

Normally fine tuning is only necessary if reception is poor.

- 1 Press the **MENU** button and then use \wedge or \vee button to select the **Setup** menu.
- 2 Press the $\>$ button and then use \wedge or \vee button to select **Manual Tuning**.
- 3 Press the $\>$ button and then use \wedge or \vee button to select **Fine**.
- 4 Press the \leftarrow or \rightarrow button to adjust the picture to your preference.
- 5 Press the **MENU** button to return to TV viewing.
Press the **RETURN** button to move to the previous menu.

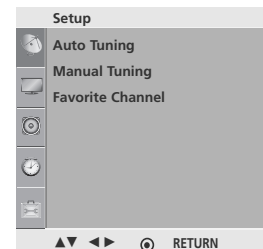

1

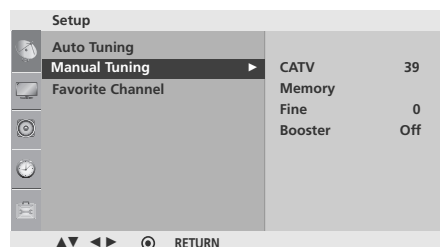

2

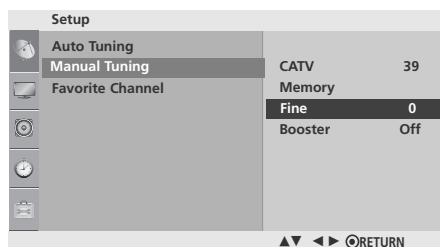

3 4

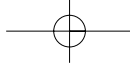

WATCHING TV /CHANNEL CONTROL

BOOSTER

In some models, **Booster** is an optional function. Only a set with **Booster** can perform this function.

If reception is poor, select **Booster to On**.
When the signal is strong, select "OFF".

- 1 Press the **MENU** button and then use \wedge or \vee button to select the **Setup** menu.
- 2 Press the $\>$ button and then use \wedge or \vee button to select **Manual Tuning**.
- 3 Press the $\>$ button and then use \wedge or \vee button to select **Booster**.
- 4 Press the \leftarrow or \rightarrow button to **On** or **Off**.
- 5 Press the **MENU** button to return to TV viewing.
Press the **RETURN** button to move to the previous menu.

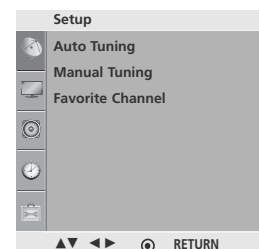

1

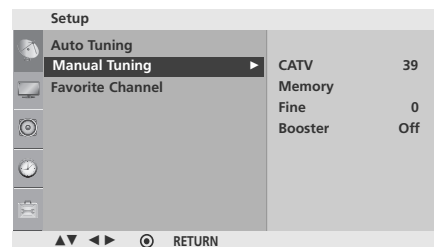

2

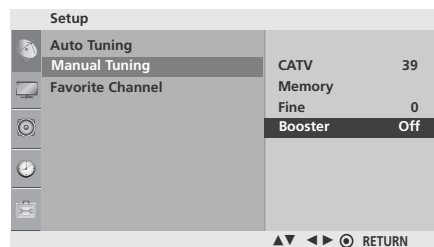

3 4

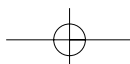

FAVORITE CHANNELS SETUP

This function lets you select your favorite channels directly.

Repeatedly press the FAV button to select stored favorite channels.

- 1 Press the **MENU** button and then use \wedge or \vee button to select the **Setup** menu.
- 2 Press the $\>$ button and then use \wedge or \vee button to select **Favorite Channel**.
- 3 Press the $\>$ button and then use \wedge or \vee button to select the first favorite channel position.
- 4 Press the \leftarrow or \rightarrow button to set the desired channel number for first favorite channel.
- 5 Repeat steps 3 to 5 to memorize other favorite channels. You can store up to 8 channels.
- 6 Press the **MENU** button to return to TV viewing. Press the **RETURN** button to move to the previous menu.

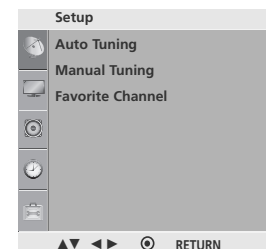

1

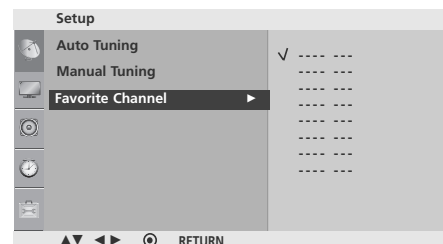

2 3 4

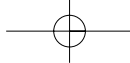

WATCHING TV /CHANNEL CONTROL

KEY LOCK

The TV can be set so that the remote control is needed to control it.

This feature can be used to prevent unauthorized viewing.

This TV is programmed to remember which option it was last set to even if you turn the TV off.

- 1 Press the **MENU** button and then use \wedge or \vee button to select the **Option** menu.
- 2 Press the $\>$ button and then use \wedge or \vee button to select **Key Lock**.
- 3 Press the $\>$ button and then use \wedge or \vee button to select **On** or **Off**.
- 4 Press the **MENU** button to return to TV viewing.
Press the **RETURN** button to move to the previous menu.

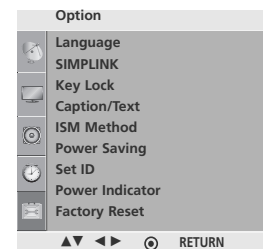

1

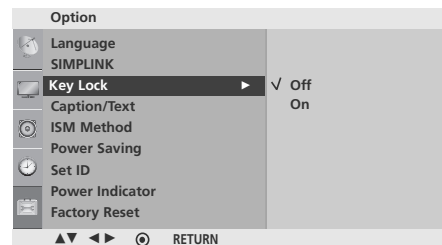

2 3

NOTE

- ▶ In **Key Lock 'On'**, if the TV is turned off, press the **INPUT, CH (▲ or ▼)** or **CH (∧ or ∨)** button on the TV or **POWER, INPUT, CH (∧ or ∨)** or **CH (+ or -), NUMBER** buttons on the remote control.
- ▶ With the **Key Lock On**, the display 'Key Lock On' appears on the screen if any button on the front panel is pressed while viewing the TV.

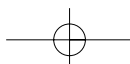

AV MODE

As pressing the AV MODE button to change the Cinema, Sport and Game at the same time, you can see the optimal images and sounds.

It gives the viewing environment (Picture Quality + Sound Quality) optimized for the consumers.

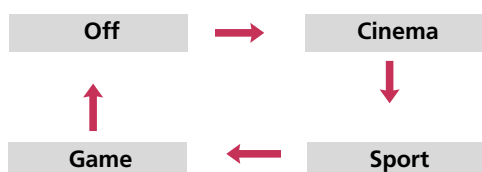

- 1 Press the **AV MODE** button repeatedly to select the desired source.

- If you select Cinema Mode in AV mode, Cinema mode will be selected both for Picture Mode and Sound Mode in Picture menu and Audio menu respectively.
- If you select "Off" in AV mode, the picture and image which you initially set will be selected.

- 2 Press the **RETURN** button to return to normal TV viewing.

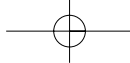

WATCHING TV /CHANNEL CONTROL



This function operates only with devices with the  SIMPLINK logo.

This TV might not function when using it with other products with HDMI-CEC function.

This allows you to control and play other AV devices connected with HDMI cable without additional cables and settings.

1 Press the **MENU** button and then use \wedge or \vee button to select the **Option** menu.

2 Press the \blacktriangleright button and then use \wedge or \vee button to select **SIMPLINK**.

3 Press the \blacktriangleright button and then use \wedge or \vee button to select **On** or **Off**.

4 Press the **MENU** button to return to normal TV viewing.
Press the **RETURN** button to move to the previous menu screen.

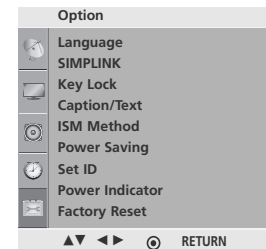

1

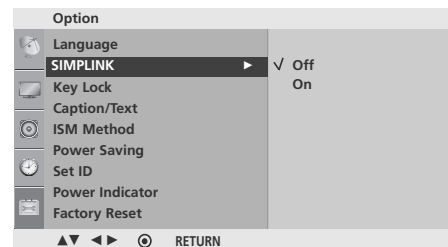

2 3

! NOTE

- ▶ After connecting the HDMI terminal for the home theater with SIMPLINK function in the above method, connect the VARIABLE AUDIO OUT terminal on the back of the TV to the VARIABLE AUDIO IN terminal on the back of the SIMPLINK device with the VARIABLE AUDIO OUT cable. (MENU -> Audio-> Variable Out)

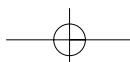

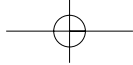

Simplink Functions

- **Direct Play:** After connecting AV devices to TV, you can directly control the devices and play media without additional settings.
- **Select AV device:** Enables you to select one of AV devices connected to TV and play it.
- **Disc playback:** Control connected AV devices by pressing the $\wedge \vee < >$, ENTER, \blacktriangleright , ■, ||, \blacktriangleleft and $\blacktriangleright\blacktriangleright$ buttons (The ● button does not provide such functions)
- **Power off all devices:** When you power off TV, all connected devices are turned off. (This option only applied when the devices are stopped.)
- **Switch audio-out:** Offers an easy way to switch audio-out.
 Sync Power On: The television set will change automatically to turn on mode, after the Player with Simplink function start to reproduce through connection HDMI.

(A device, which is connected to TV through HDMI cable but does not support Simplink, does not provide this function)

Note: To operate SIMPLINK, the HDMI cable should be used.

- 1 Press the **SIMPLINK** button.
- 2 Use $\wedge \vee < >$ button to select the desired device and then press the **ENTER** button.
- 3 Control connected AV devices by pressing the \blacktriangleright , ■, ||, \blacktriangleleft , $\blacktriangleright\blacktriangleright$, $\wedge \vee < >$, ENTER buttons.

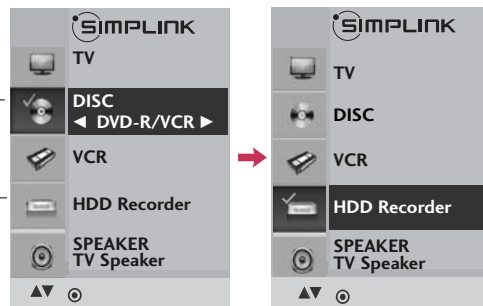

Simplink Menu

- 1 **TV viewing** : Switch to the previous TV programme regardless of the current mode.
- 2 **DISC playback** : Select and play discs. When multiple discs are available, the titles of the discs are conveniently displayed at the bottom of the screen.
- 3 **VCR playback** : Control the connected VCR.
- 4 **HDD Recordings playback** : Control recordings stored in HDD.
- 5 **Audio Out to Home theater/Audio Out to TV** : Select Home theater or TV speaker for Audio Out.

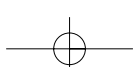
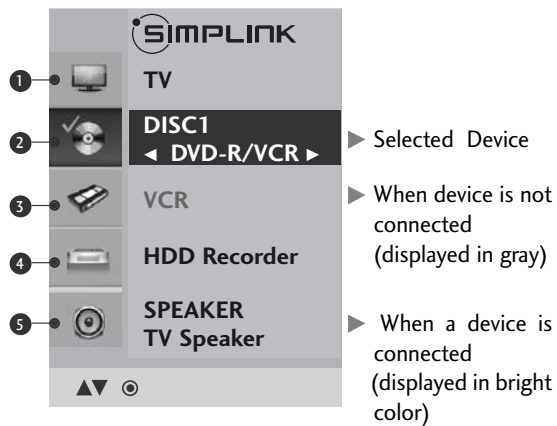

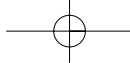

PICTURE CONTROL

WATCHING PIP(PICTURE-IN-PICTURE)

PIP lets you view 2 different inputs (sources) on your TV screen at the same time.

One source will be large, and the other source will show a smaller inset image.

PIP function is available in the Component, RGB, HDMI mode.

(For FHD models, it can support TV, AV1, AV2 mode.)

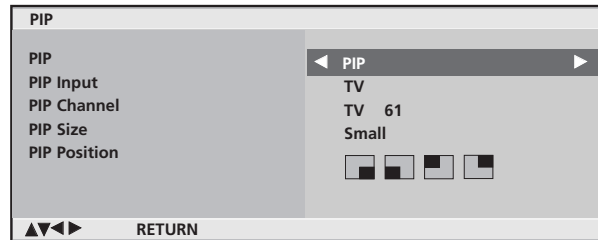

Watching PIP/Double Window

Press the **PIP** button and then press the $\wedge \vee < >$ button to change the PIP options as shown below.

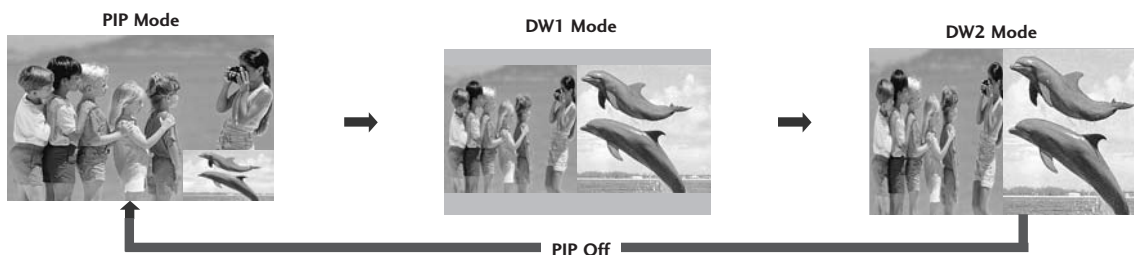

Channel Selection for Sub Picture

Press the **PIP** button and then press the $\wedge \vee < >$ button to select a channel for the sub picture.

The selected channel number is displayed just below the channel number of main picture.

Input Source Selection for Sub Picture

Press the **PIP** button and then press the $\wedge \vee < >$ button to select the PIP Input source for the sub picture.

(Sub picture can be selected only TV, AV1, AV2)

Sub Picture Size Adjustment (PIP mode only)

Press the **PIP** button and then press the $\wedge \vee < >$ button to adjust the sub picture size.

Moving the Sub Picture (PIP mode only)

Press the **PIP** button and then press the $\wedge \vee < >$ button to adjust the sub picture position.

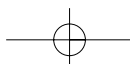

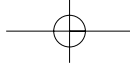

PICTURE SIZE (ASPECT RATIO)CONTROL

You can watch the screen in various picture formats; **16:9**, **4:3**, and **Zoom1/2** and **Just Scan**.

If a fixed image is displayed on the screen for a long time, that fixed image may become imprinted on the screen and remain visible.

- Press the **RATIO** button repeatedly to select the desired picture format. (Only Plasma TV Models)

1 You can adjust **Aspect Ratio** in the **Picture** menu.

• 16:9

The following selection will allow you to adjust the picture horizontally, in linear proportion, to fill the entire screen(useful for viewing 4:3 formatted DVDs).



• 4:3

The following selection will allow you to view a picture with an original 4:3 aspect ration, grey bars will appear on both the left and right hand of the screen.



• Zoom1

The following selection will allow you to view the picture without any alteration, while filling the entire screen. However, the top and bottom of the picture will be cropped. You can adjust the enlarge proportion using **^** or **∨** button.



• Zoom2

Choose Zoom 2 when you wish the picture to be altered, both horizontally extended and vertically cropped. The picture adopting a compromise between alteration and screen coverage.

You can adjust the enlarge proportion using **^** or **∨** button.

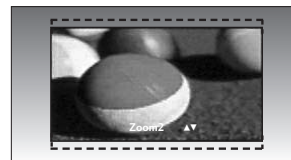

• Just Scan

Following selection will lead to you view the picture of best quality without loss of original picture in high resolution image.

Notes: If there are noise in original picture, you can see the noise at the edge.

Just Scan operates only in Component (7 2 0 p / 1 0 8 0 i / 1 0 8 0 p) , HDMI(720p/1080i/1080p) input source.

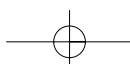

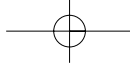

PICTURE CONTROL

PRESET PICTURE SETTINGS

Picture Mode-Preset

Picture Mode adjusts the TV for the best picture appearance. Select the preset value in the **Picture Mode** menu based on the channel category.

Intelligent sensor(Only 32/42LG50**), Vivid, Standard, Cinema, Sport and Game are programmed for optimum picture reproduction at the factory and cannot be changed.

When the Intelligent sensor function is on, the most suitable picture is automatically adjusted according to the surrounding conditions.(Only 32/42LG50**)

- Press the **PICTURE** button repeatedly to select the picture appearance setup option.
(Only Plasma TV Models)

- 1 Press the **MENU** button and then \wedge or \vee button to select the **Picture** menu.
- 2 Press the $\>$ button and then \wedge or \vee button to select **Picture Mode**.
- 3 Press the $\>$ button and then \wedge or \vee button to select **Intelligent Sensor(Only 32/42LG50**), Vivid, Standard, Cinema, Sport, Game, User1 or User2**.
- 4 Press the **MENU** button to return to TV viewing.
Press the **RETURN** button to move to the previous menu screen.

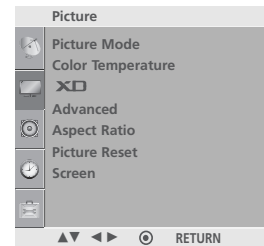

1

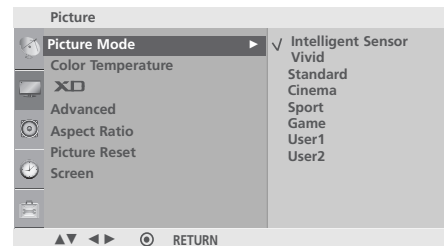

2 3

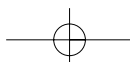

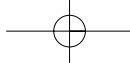

Auto Color Tone Control(Cool/Medium/Warm)

To initialize values (reset to default settings), select the Cool option.

Choose one of three automatic color adjustments. Set to warm to enhance hotter colors such as red, or set to cool to see less intense colors with more blue.

This menu is activated after selecting "User1" or "User2" in the Picture Mode.

- 1 Press the **MENU** button and then \wedge or \vee button to select the **Picture** menu.
- 2 Press the $\>$ button and then \wedge or \vee button to select **Color Temperature**.
- 3 Press the $\>$ button and then \wedge or \vee button to select either **Cool**, **Medium** or **Warm**.
- 4 Press the **MENU** button to return to TV viewing.
Press the **RETURN** button to move to the previous menu screen.

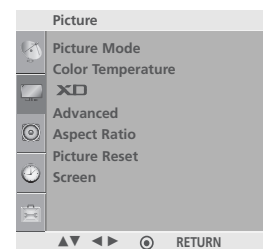

1

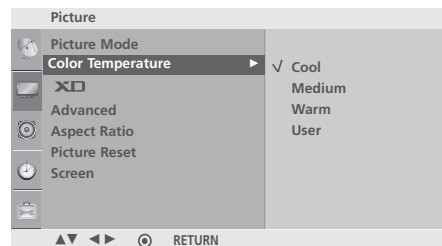

2 3

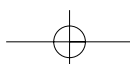

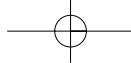

PICTURE CONTROL

MANUAL PICTURE ADJUSTMENT

Picture Mode-User Mode

- Backlight** To control the brightness of the screen, adjust the brightness of LCD panel.(Only LCD TV models)
- Contrast** Adjusts the difference between light and dark.
- Brightness** Increases or decreases the amount of white in the picture.
- Color** Adjusts intensity of all colors.
- Sharpness** Adjusts the level of crispness in the edges between the light and dark areas of the picture. The lower the level, the softer the image.
- Tint** Adjusts the balance between red and green levels.

- 1 Press the **MENU** button and then \wedge or \vee button to select the **Picture** menu.
- 2 Press the \triangleright button and then \wedge or \vee button to select **Picture Mode**.
- 3 Press the \triangleright button and then \wedge or \vee button to select **User1** or **User2**.
- 4 Press the \triangleright button and then \wedge or \vee button to select the desired picture option (**Backlight**(Only LCD TV modes), **Contrast**, **Brightness**, **Color**, **Sharpness** and **Tint**).
- 5 Press the \triangleleft or \triangleright button to make appropriate adjustments.
- 6 Press the **MENU** button to return to TV viewing.
Press the **RETURN** button to move to the previous menu screen.

! NOTE

- ▶ You cannot adjust color, sharpness and tint in the RGB-PC mode.

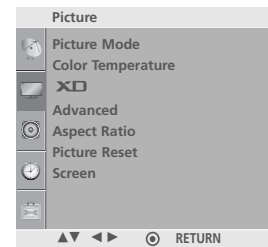

1

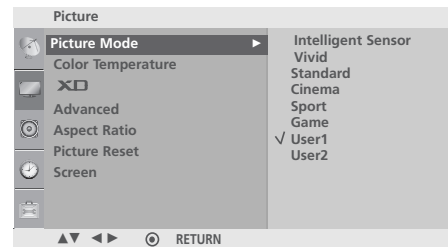

2 3

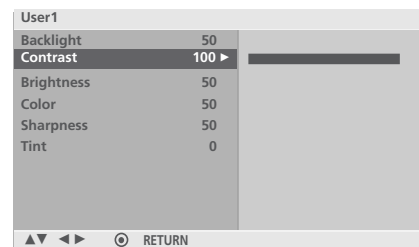

4



5

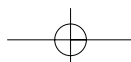

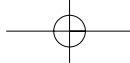

Color Tone - User Mode

To adjust red, green, blue to any color temperature you prefer.

When selecting Picture Mode (User1 or User2), you can operate this function.

- 1 Press the **MENU** button and then \wedge or \vee button to select the **Picture** menu.

- 2 Press the $\>$ button and then \wedge or \vee button to select **Color Temperature**.

- 3 Press the $\>$ button and then \wedge or \vee button to select **User**.

- 4 Press the $\>$ button and then \wedge or \vee button to select **Red, Green or Blue**.

- 5 Press the \leftarrow or \rightarrow button to make appropriate adjustments.

- 6 Press the **MENU** button to return to TV viewing.
Press the **RETURN** button to move to the previous menu screen.

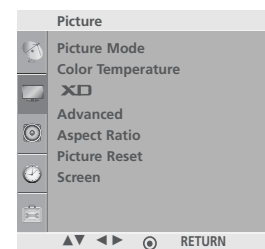

1

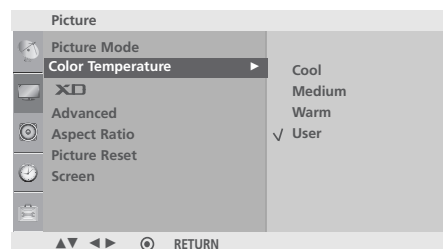

2 3

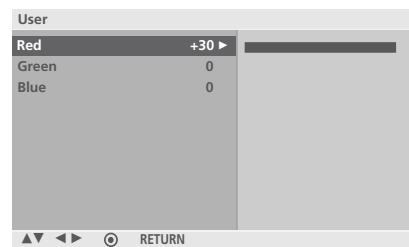

4



5

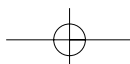

PICTURE CONTROL

XD - PICTURE IMPROVEMENT TECHNOLOGY

XD is LG electronic's unique picture improving technology to display a real HD source through an advanced digital signal processing algorithm.

It is not possible to use this function in RGB-PC mode.

- 1 Press the **MENU** button and then \wedge or \vee button to select the **Picture** menu.
- 2 Press the \rightarrow button and then \wedge or \vee button to select **XD**.
- 3 Press the \rightarrow button and then \wedge or \vee button to select **Auto** or **Manual**.
- 4 Press the **MENU** button to return to TV viewing.
Press the **RETURN** button to move to the previous menu screen.

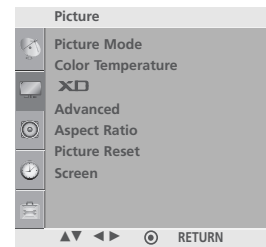

1

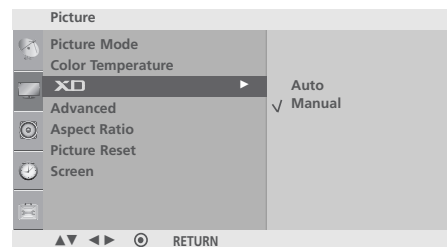

2 3

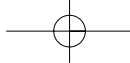

* Manual Selection

When selecting Picture Mode (User1 or User2), you can operate this function.

- 1 Press the > button and then ^ or v button to select **XD Contrast**, **XD Color** or **XD NR**.
 - **XD Contrast:** Optimizing the contrast automatically according to the brightness of the reflection.
 - **XD Color:** Adjusting the colors of the reflection automatically to reproduce as closely as possible to the natural colors.
 - **XD NR :** Removing the noise up to the point where it does not damage the original picture.
- 2 Press the > button and then ^ or v button to select **Off**, **Low** or **High**(XD Contrast), **Off**, **Low** or **High**(XD Color), **Off**, **Low**, **High** or **Adaptive**(XD NR).
- 3 Press the **MENU** button to return to TV viewing.
Press the **RETURN** button to move to the previous menu screen.

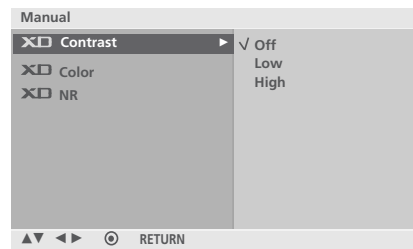

1 2

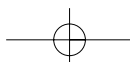

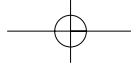

PICTURE CONTROL

ADVANCED - GAMMA

High gamma values display whitish images and low gamma values display high contrast images.

It is not possible to use this function in RGB-PC mode.

- 1 Press the **MENU** button and then \wedge or \vee button to select the **Picture** menu.

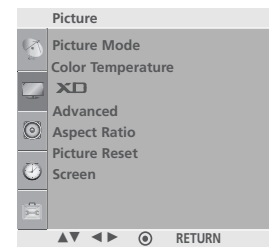

- 2 Press the \rightarrow button and then \wedge or \vee button to select **Advanced**.

- 3 Press the \rightarrow button and then \wedge or \vee button to select **Gamma**.

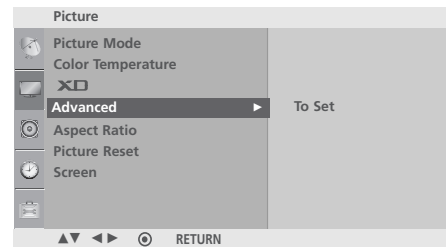

- 4 Press the \rightarrow button and then \wedge or \vee button to select **Low**, **Medium** or **High**.

- 5 Press the **MENU** button to return to TV viewing.
Press the **RETURN** button to move to the previous menu screen.

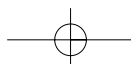
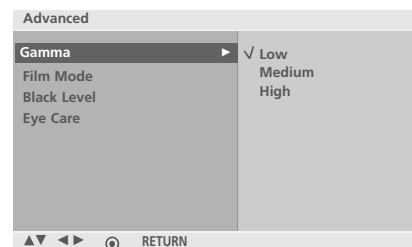

ADVANCED - FILM MODE

To set the TV up for the best picture quality for viewing films.

This feature operates only in Analog TV, AV, S-video and Component 480i/576i mode.

1 Press the **MENU** button and then \wedge or \vee button to select the **Picture** menu.

2 Press the \triangleright button and then \wedge or \vee button to select **Advanced**.

3 Press the \triangleright button and then \wedge or \vee button to select **Film Mode**.

4 Press the \triangleright button and then \wedge or \vee button to select **On** or **Off**.

5 Press the **MENU** button to return to TV viewing.
Press the **RETURN** button to move to the previous menu screen.

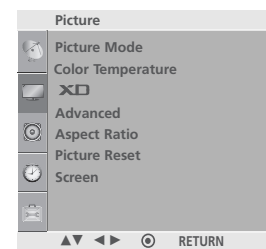

1

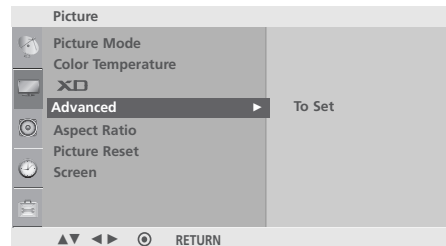

2 3

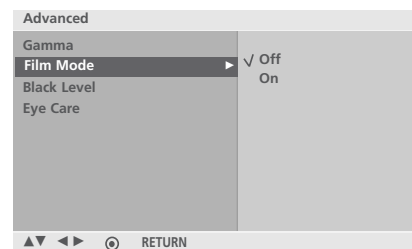

4

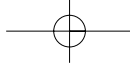

PICTURE CONTROL

ADVANCED - BLACK(DARKNESS) LEVEL

When you view a film this function adjust the TV to best picture quality. Adjusting the contrast and the brightness of the screen using the black level of the screen.

- 1 Press the **MENU** button and then \wedge or \vee button to select the **Picture** menu.

- 2 Press the \rightarrow button and then \wedge or \vee button to select **Advanced**.

- 3 Press the \rightarrow button and then \wedge or \vee button to select **Black Level**.

- 4 Press the \rightarrow button and then \wedge or \vee button to select **Low** or **High**.

- **Low** : The reflection of the screen gets darker.
- **High** : The reflection of the screen gets brighter.

- 5 Press the **MENU** button to return to TV viewing.
Press the **RETURN** button to move to the previous menu screen.

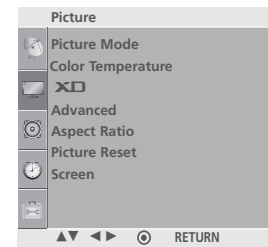

1

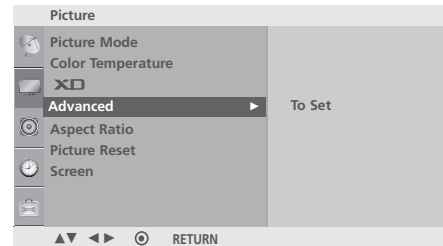

2 3

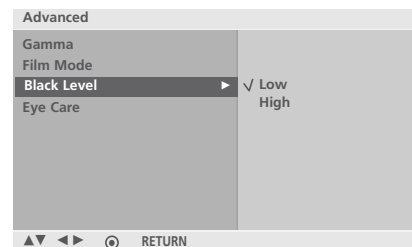

4

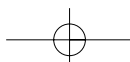

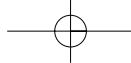

ADVANCED - EYE CARE - *Only LCD TV models*

The Eye Care limits the brightness of the LCD.

It reduces the eye dazzling by lowering the backlight voltage to decrease the brightness if the APL(Average Picture Level) is too high.

When selecting Picture Mode (Standard, Game, Sport, User1 and User2), you can operate this function.

1 Press the **MENU** button and then \wedge or \vee button to select the **Picture** menu.

2 Press the $\>$ button and then \wedge or \vee button to select **Advanced**.

3 Press the $\>$ button and then \wedge or \vee button to select **Eye Care**.

4 Press the $\>$ button and then \wedge or \vee button to select **Off** or **On**.

5 Press the **MENU** button to return to TV viewing.
Press the **RETURN** button to move to the previous menu screen.

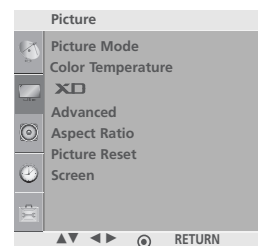

1

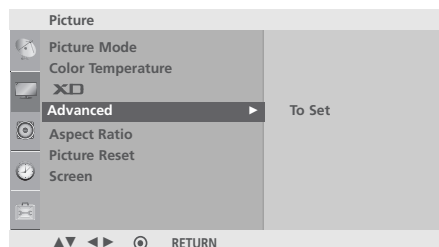

2 3

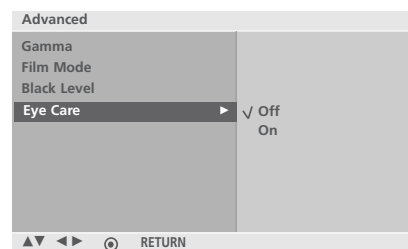

4

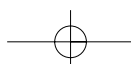

PICTURE CONTROL

PICTURE RESET

Returns to the default factory setting for Picture Mode, Color Temperature, XD, Advanced, Aspect Ratio.

- 1 Press the **MENU** button and then \wedge or \vee button to select the **Picture** menu.
- 2 Press the $\>$ button and then \wedge or \vee button to select **Picture Reset**.
- 3 Press the $\>$ button to initialize the adjusted value.
- 4 Press the **MENU** button to return to TV viewing.
Press the **RETURN** button to move to the previous menu screen.

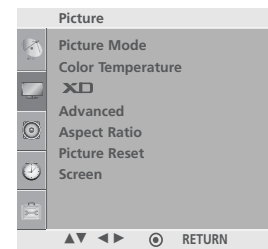

1

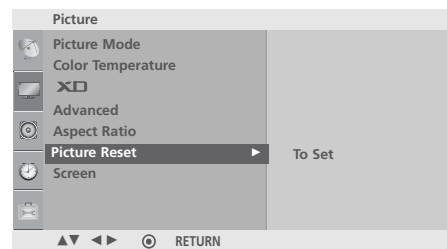

2 3

POWER INDICATOR - *Only LCD TV models*

It helps you adjust the brightness of moving LED when power is turned on.

- 1 Press the **MENU** button and then \wedge or \vee button to select the **Option** menu.
- 2 Press the $\>$ button and then \wedge or \vee button to select **Power Indicator**.
- 3 Press the $\>$ button to select **Standby Light** or **Power Light**.
- 4 Press the $\>$ button and then \wedge or \vee button to select **On / Off**.
- 5 Press the **MENU** button to return to TV viewing.
Press the **RETURN** button to move to the previous menu screen.

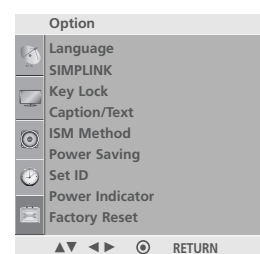

1

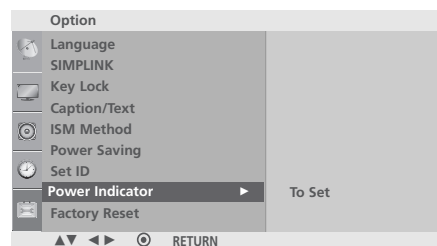

2 3

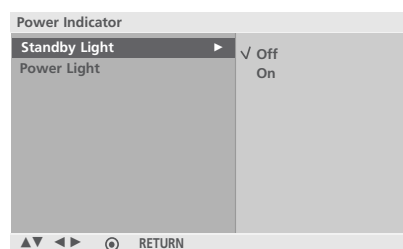

4

PICTURE CONTROL

IMAGE STICKING MINIMIZATION(ISM)METHOD

- Only PLASMA TV models

A frozen or still picture from a PC/Video game displayed on the screen for prolonged periods will result in a ghost image remaining even when you change the image. Avoid allowing a fixed image to remain on the screen for prolonged periods.

White Wash

White wash removes permanent images from the screen.

Note: An excessive permanent image may be impossible to clear entirely with White Wash.

Orbiter

Orbiter may help prevent ghost images. However, it is best not to allow any fixed image to remain on the screen. To avoid a permanent image on the screen, the screen will move every 2 minutes.

Inversion

This function inverts the panel color of the screen.

The panel color is automatically inverted every 30 minutes.

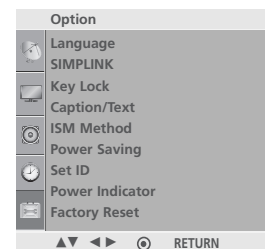

1

- 1 Press the **MENU** button and then \wedge or \vee button to select the **Option** menu.

- 2 Press the $\>$ button and then \wedge or \vee button to select **ISM Method**.

- 3 Press the $\>$ button and then \wedge or \vee button to select either **Normal**, **White Wash**, **Orbiter** or **Inversion**.
If you do not need this function, set **Normal**.

- 4 Press the **MENU** button to return to TV viewing.
Press the **RETURN** button to move to the previous menu screen.

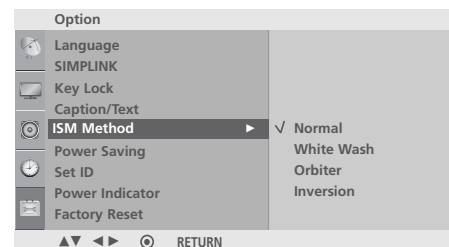

2 3

POWER SAVING PICTURE MODE

- Only *PLASMA TV models*

This function allows you to reduce the power consumption of the TV.

- 1 Press the **MENU** button and then \wedge or \vee button to select the **Option** menu.
- 2 Press the \triangleright button and then \wedge or \vee button to select **Power Saving**.
- 3 Press the \triangleright button and then \wedge or \vee button to select power levels.
Press the \triangleright button and then \wedge or \vee button to select **On** or **Off**. (Only 32PC5**)
- 4 Press the **MENU** button to return to TV viewing.
Press the **RETURN** button to move to the previous menu screen.

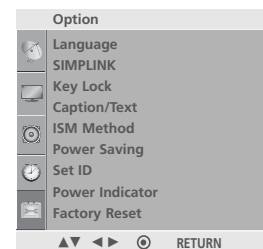

1

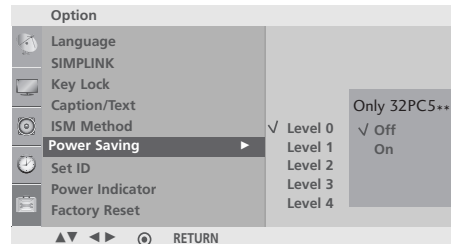

2 3

PICTURE CONTROL

FACTORY RESET

Use to quickly reset all the menu options to their original factory preset values.

This function deletes all TV programs.

- 1 Press the **MENU** button and then \wedge or \vee button to select the **Option** menu.
- 2 Press the \blacktriangleright button and then \wedge or \vee button to select **Factory Reset**.
- 3 Press the \blacktriangleright button and then \blacktriangleleft or \blacktriangleright button to select **YES** or **NO**.
- 4 Press the **MENU** button to return to TV viewing.
Press the **RETURN** button to move to the previous menu screen.

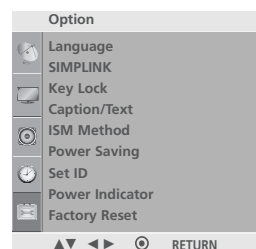

1

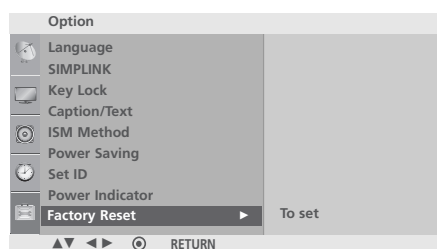

2

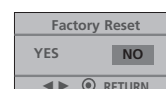

3

SOUND & LANGUAGE CONTROL

AUTO VOLUME LEVELER

Auto Volume automatically remains on the same level of volume if you change programs.

- 1 Press the **MENU** button and then \wedge or \vee button to select the **Audio** menu.
- 2 Press the $\>$ button and then \wedge or \vee button to select **Auto Volume**.
- 3 Press the $\>$ button and then \wedge or \vee button to select **On** or **Off**.
- 4 Press the **MENU** button to return to TV viewing.
Press the **RETURN** button to move to the previous menu screen.

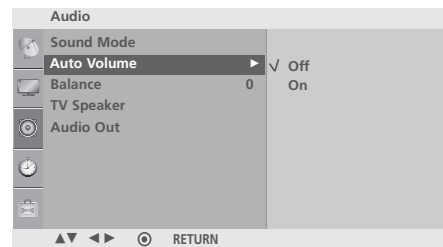
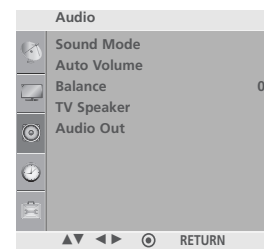

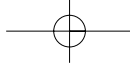

PRESET SOUND SETTINGS-SOUND MODE

You can select your preferred sound setting; SRS TSXT, Clear Voice, Standard, Music, Cinema, Sport or Game and you can also adjust the frequency of the equalizer.

Sound Mode lets you enjoy the best sound without any Special adjustment as the TV sets the appropriate sound options based on the channel content.

SRS TSXT, Clear Voice, Standard, Music, Cinema, Sport and Game are pre-set for optimum sound quality at the factory and are not adjustable.

- Press the **SOUND** button repeatedly to select the appropriate sound setup.
(Only Plasma TV Models)

- 1 Press the **MENU** button and then \wedge or \vee button to select the **Audio** menu.
- 2 Press the $\>$ button and then \wedge or \vee button to select **Sound Mode**.
- 3 Press the $\>$ button and then \wedge or \vee button to select **SRS TSXT, Clear Voice, Standard, Music, Cinema, Sport, Game** or **User**.
- 4 Press the **MENU** button to return to TV viewing.
Press the **RETURN** button to move to the previous menu screen.

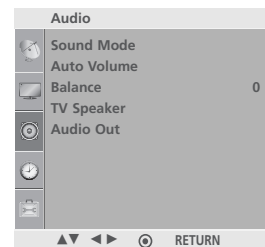

1

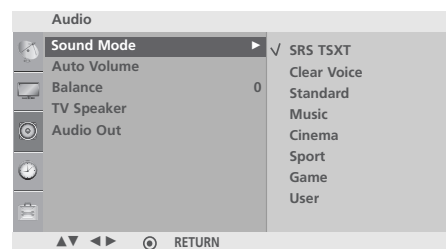

2 3

- ▶ **SRS** is a trademark of SRS Labs, Inc.
- ▶ TruSurround XT technology is incorporated under license from SRS Labs, Inc.

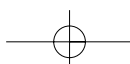

SOUND SETTING ADJUSTMENT -USER MODE

Adjusting the audio equalizer.

- 1 Press the **MENU** button and then \wedge or \vee button to select the **Audio** menu.
- 2 Press the $\>$ button and then \wedge or \vee button to select **Sound Mode**.
- 3 Press the $\>$ button and then \wedge or \vee button to select **User**.
- 4 Press the $\>$ button.
- 5 Select a frequency band by pressing the \lt or \gt button. Set the desired sound level with the \wedge or \vee button.
- 6 Press the **MENU** button to return to TV viewing. Press the **RETURN** button to move to the previous menu screen.

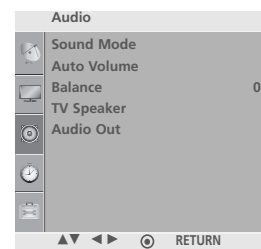

1

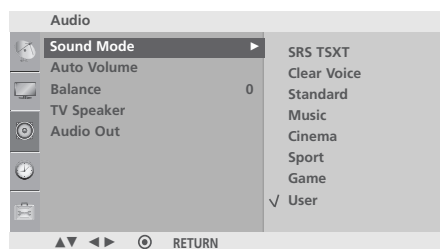

2 3 4



5

SOUND & LANGUAGE CONTROL

BALANCE

You can adjust the sound balance of the speakers to the preferred levels.

- 1 Press the **MENU** button and then \wedge or \vee button to select the **Audio** menu.
- 2 Press the \triangleright button and then \wedge or \vee button to select **Balance**.
- 3 Press the \triangleright button and then \triangleleft or \triangleright button to make desired adjustment.
- 4 Press the **MENU** button to return to TV viewing.
Press the **RETURN** button to move to the previous menu screen.

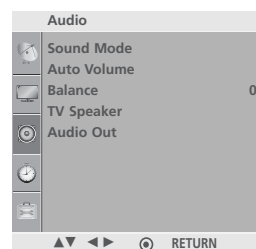

1

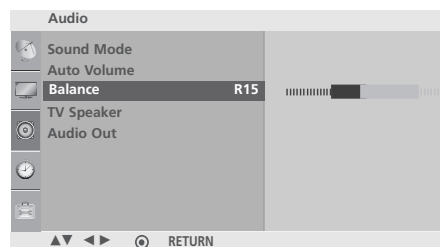

2 3

TV SPEAKERS ON/OFF SETUP

You can adjust the internal speaker status.

In TV, AV, COMPONENT, RGB[PC] and HDMI mode, internal speaker audio can be operational even though there is no video signal.

If you wish to use an external hi-fi system, turn off the TV internal speakers.

- 1 Press the **MENU** button and then \wedge or \vee button to select the **Audio** menu.
- 2 Press the $\>$ button and then \wedge or \vee button to select **TV Speaker**.
- 3 Press the $\>$ button and then \wedge or \vee button to select **On** or **Off**.
- 4 Press the **MENU** button to return to TV viewing.
Press the **RETURN** button to move to the previous menu screen.

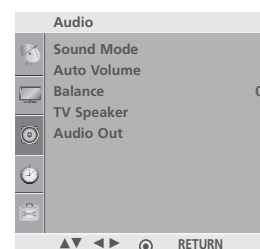

1

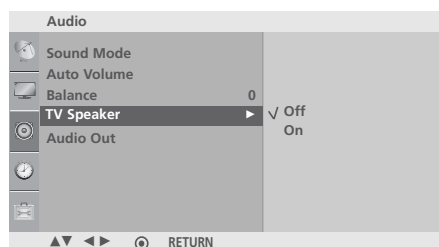

2 3

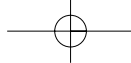

SOUND & LANGUAGE CONTROL

SELECTING AUDIO OUT

Select **Monitor Out** or **Variable Out** to connect the audio outputs.

- 1 Press the **MENU** button and then \wedge or \vee button to select the **Audio** menu.
- 2 Press the $\>$ button and then \wedge or \vee button to select **Audio Out**.
- 3 Press the $\>$ button and then \wedge or \vee button to select **Monitor Out** or **Variable Out**.
- 4 Press the **MENU** button to return to TV viewing.
Press the **RETURN** button to move to the previous menu screen.

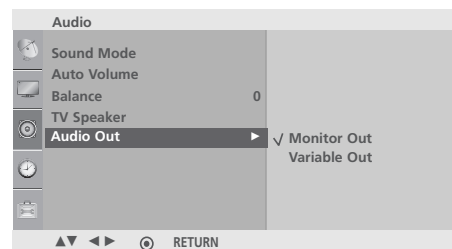
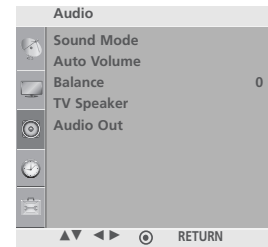

1
2 3

ON-SCREEN MENUS LANGUAGE SELECTION

The menus can be shown on the screen in the selected language. First select your language.

- 1 Press the **MENU** button and then use \wedge or \vee button to select the **Option** menu.
- 2 Press the $\>$ button and then use \wedge or \vee button to select **Language**.
- 3 Press the $\>$ button and then use \leftarrow or \rightarrow button to select your desired language.
- 4 Press the **ENTER** button.
- 5 Press the **MENU** button to return to TV viewing.
Press the **RETURN** button to move to the previous menu screen.

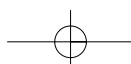

CLOSED CAPTIONS

Closed captioning is a process which converts the audio portion of a television program into written words which then appear as subtitles on the television screen. Closed captions allow viewers to read the dialogue and narration of television programs.

Using Closed Captions

Captions are the subtitles of the dialogue and narration of television programs. For prerecorded programs, program dialogue can be arranged into captions in advance. Its possible to caption a live program by using a process called real-time captioning, which creates captions instantly. Real-time captioning is normally done by professional reporters using a machine shorthand

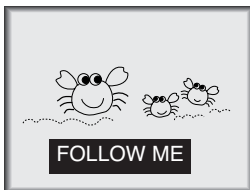

system and computer for translation into English. Captioning is an effective system for the hearing-impaired, and it can also aid in teaching language skills.

- The picture at left shows a typical caption.

Caption Tips

- Not all TV broadcasts include closed caption signals.
- Sometimes TV stations broadcast four different caption signals on the same channel. By selecting Mode 1 to Mode 2, you can choose which signal you view. Mode 1 is usually the signal with the captions, while another mode might show demonstration or programming information.
- Your TV might not receive caption signals normally in the following situations.

1. Poor reception conditions are encountered:



• IGNITION:

Picture may flutter, drift, suffer from black spots, or horizontal streaking. Usually caused by interference from automobile ignition systems, neon lamps, electrical drills, and other electrical appliances.



• GHOSTS:

Ghosts are caused when the TV signal splits and follows two paths. One is the direct path and the other is reflected off tall buildings, hills or other objects. Changing the direction or position of the antenna may improve reception.



• SNOW:

If your receiver is located at the weak, fringe area of a TV signal, your picture may be marred by small dots. It may be necessary to install a special antenna to improve the picture.

2. An old, bad, or illegally recorded tape is being played.
3. Strong, random signals from a car or airplane interfere with the TV signal.
4. The signal from the antenna is weak.
5. The program wasn't captioned when it was produced, transmitted, or taped.

- 1 Press the **MENU** button and then \wedge or \vee button to select the **Option** menu.

- 2 Press the $\>$ button and then \wedge or \vee button to select **Caption/Text**.

- 3 Press the $\>$ button and then \wedge or \vee button to select your caption.

- 4 Press the **MENU** button to return to TV viewing. Press the **RETURN** button to move to the previous menu screen.

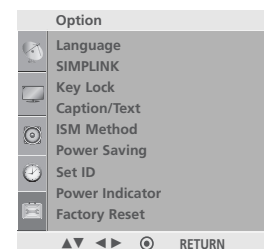

1

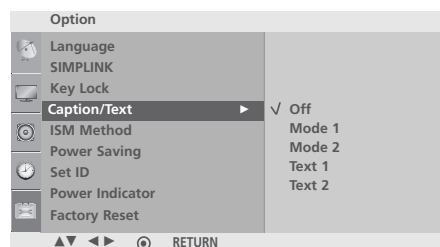

2 3

TIME SETTING

CLOCK SETUP

You must set the time correctly before using on/off timer function.

If current time setting is erased by a power failure or the TV is unplugged, reset the clock.

- 1 Press the **MENU** button and then \wedge or \vee button to select the **Time** menu.

- 2 Press the \blacktriangleright button and then \wedge or \vee button to select **Clock**.

- 3 Press the \blacktriangleright button and then \wedge or \vee button to set the hour.

- 4 Press the \blacktriangleright button and then \wedge or \vee button to set the minute.

- 5 Press the **MENU** button to return to TV viewing.
Press the **RETURN** button to move to the previous menu screen.

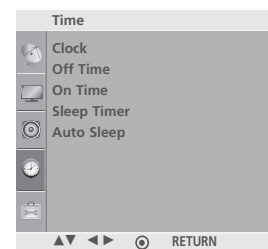

1

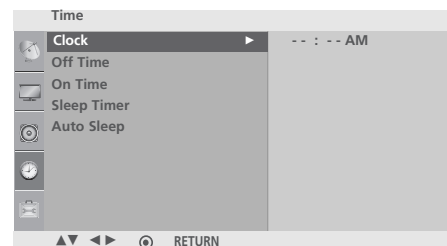

2 3 4

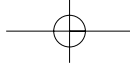

AUTO ON/OFF TIME SETTING

The Off time function automatically switches the TV to standby at a preset time.

Two hours after the TV is switched on by the on time function it will automatically switch back to standby mode unless a button has been pressed.

Once the on time/off time is set, these functions operate daily at the preset time.

The Off time function overrides the On time function if both are set to the same time.

The TV must be in standby mode for the On time to work.

- 1 Press the **MENU** button and then \wedge or \vee button to select the **Time** menu.

- 2 Press the $\>$ button and then \wedge or \vee button to select **On/Off Time**.

- To cancel **On/Off Time** function, select **Off**.

- 3 Press the $\>$ button and then \wedge or \vee button to set the hour.

- 4 Press the $\>$ button and then \wedge or \vee button to set the minutes.

- 5 **For On Time function only**

- **Channel:** Press the $\>$ button and then \wedge or \vee button to select the channel.
- **Volume:** Press the $\>$ button and then \wedge or \vee button to adjust volume level at switch-on.

- 6 Press the **MENU** button to return to TV viewing.
Press the **RETURN** button to move to the previous menu screen.

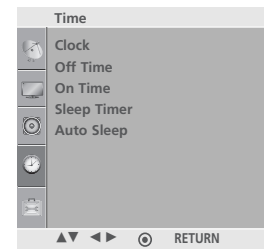

1

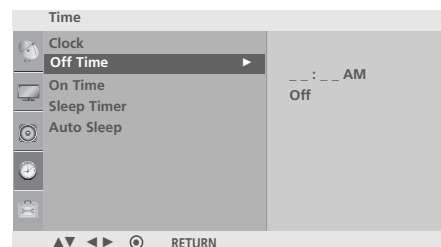

2 3 4

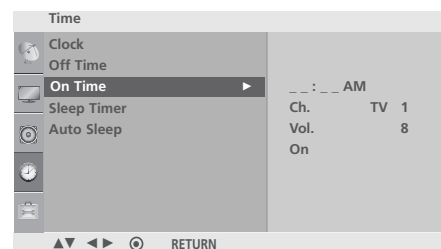

2 3 4 5

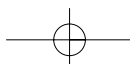
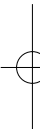

TIME SETTING

SLEEP TIMER SETTING

You do not have to remember to switch the TV off before you go to sleep. The sleep timer automatically switches the TV to standby after the preset time has elapsed.

- 1 Press the **MENU** button and then \wedge or \vee button to select the **Time** menu.
- 2 Press the \rightarrow button and then \wedge or \vee button to select **Sleep Timer**.
- 3 Press the \rightarrow button and then \wedge or \vee button to set the minute.
- 4 Press the **MENU** button to return to TV viewing.
Press the **RETURN** button to move to the previous menu screen.

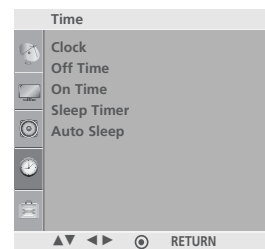

1

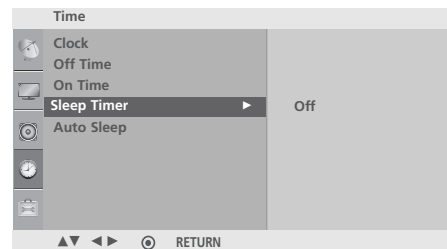

2 3 4

! NOTE

- ▶ When you switch the TV off, the TV releases the preset sleep timer.

AUTO SHUT-OFF SETTING

If the TV set is switched on and there is no input signal, it will switch off automatically after 10 minutes.

1 Press the **MENU** button and then \wedge or \vee button to select the **Time** menu.

2 Press the $\>$ button and then \wedge or \vee button to select **Auto Sleep**.

3 Press the $\>$ button and then \wedge or \vee button to select **On** or **Off**.

4 Press the **MENU** button to return to TV viewing.
Press the **RETURN** button to move to the previous menu screen.

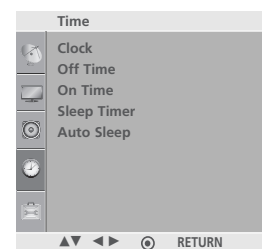

1



2 3

APPENDIX

TROUBLESHOOTING

The TV does not operate properly

The remote control does not work

- Check to see if there is any object between the TV and the remote control causing an obstruction.
- Are batteries installed with correct polarity (+ to +, - to -)?
- Correct remote operating mode set: TV, STB etc.?
- Install new batteries.

Power is suddenly turned off

- Is the sleep time set?
- Check the power control settings. Has the Power supply been interrupted.
- Is Auto sleep activated on this station.

The video function does not work.

No picture & No sound

- Check whether the TV is switched on.
- Try another channel. The problem may be with the broadcast.
- Is the power cord inserted correctly into the mains?
- Check your antenna direction and/or location.
- Test the mains outlet by plugging another TV into the same outlet.

Picture appears slowly after switching on

- This is normal, the image is muted during the TV startup process. Please contact your service center, if the picture has not appeared after five minutes.

No or poor color or poor picture

- Adjust Color in menu option.
- Allow a sufficient distance between the TV and the VCR.
- Try another channel. The problem may be with the broadcast.
- Are the video cables installed properly?
- Activate any function to restore the brightness of the picture.

Horizontal/vertical bars or picture shaking

- Check for local interference such as an electrical appliance or power tool.

Poor reception on some channels

- Station or cable channel experiencing problems, tune to another station.
- Station signal is weak, reposition the antenna to receive weaker stations.
- Check for sources of possible interference.

Lines or streaks in pictures

- Check antenna (Change the position of the antenna).

No picture when connecting HDMI

- Check HDMI cable over version 1.3.
The HDMI cables don't support HDMI version 1.3, it cause flickers or no screen display. In this case use the latest cables that support HDMI version 1.3.

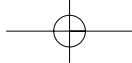

The audio function does not work.	
Picture ENTER & No sound	<ul style="list-style-type: none"> ■ Press the VOL+/- (or Volume) button. ■ Sound muted? Press MUTE button. ■ Try another channel. The problem may be with the broadcast. ■ Are the audio cables installed properly?
No output from one of the speakers	<ul style="list-style-type: none"> ■ Adjust Balance in menu option.
Unusual sound from inside the TV	<ul style="list-style-type: none"> ■ A change in ambient humidity or temperature may result in an unusual noise when the TV is switched on or off and does not indicate a fault with the TV.
No sound when connecting HDMI/USB	<ul style="list-style-type: none"> ■ Check HDMI cable over version 1.3. ■ Check USB cable over version 2.0.

* This feature is not available for all models.

There is a problem in PC mode. (Only PC mode applied)	
The signal is out of range.	<ul style="list-style-type: none"> ■ Adjust resolution, horizontal frequency, or vertical frequency. ■ Check the input source.
Vertical bar or stripe on background & Horizontal Noise & Incorrect position	<ul style="list-style-type: none"> ■ Use Auto configure or adjust clock, phase, or H/V position.
Screen color is unstable or single color	<ul style="list-style-type: none"> ■ Check the signal cable. ■ Reinstall the PC video card.

MAINTENANCE

Early malfunctions can be prevented. Careful and regular cleaning can prolong the life of your new TV.

Caution: Be sure to switch the power off and unplug the power cord before you begin any cleaning.

Cleaning the Screen

- 1 A good way to keep the dust off your screen for a while is to wet a soft cloth in a mixture of lukewarm water and a little fabric softener or dish washing detergent. Wring the cloth until it's almost dry, and then use it to wipe the screen.
- 2 Ensure there is no excess water on the screen. Allow any water or dampness to evaporate before switching on.

Cleaning the Cabinet

- To remove dirt or dust, wipe the cabinet with a soft, dry, lint-free cloth.
- Do not use a wet cloth.

Extended Absence

⚠ CAUTION

- ▶ If you expect to leave your TV dormant for prolonged periods (such as a holiday), unplug the power cord to protect against possible damage from lightning or power surges.

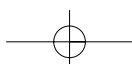

APPENDIX

PRODUCT SPECIFICATIONS

42PG20R (42PG20R-MA)	Width x Height x Depth (inches/mm)	With Stand	40.9 x 28.7 x 12.1 inches 1040.0 x 731.3 x 308.0 mm
		Without Stand	40.9 x 26.6 x 3.3 inches 1040.0 x 677.0 x 86.0 mm
	Weight (pounds / kg)	With Stand	60.1 pounds / 27.3 kg
		Without Stand	53.8 pounds / 24.4 kg
50PG20R (50PG20R-MA)	Width x Height x Depth (inches/mm)	With Stand	48.2 x 33.4 x 14.3 inches 1224.7 x 849.0 x 364.0 mm
		Without Stand	48.2 x 31.1 x 3.3 inches 1224.7 x 790.0 x 86.0 mm
	Weight (pounds / kg)	With Stand	92.1 pounds / 41.8kg
		Without Stand	85.3 pounds / 37.8 kg
32PC5RA (32PC5RA-MF)	Width x Height x Depth (inches/mm)	With Stand	32.3 x 23.6 x 10.2 inches 819.9 x 599.8x 258.4 mm
		Without Stand	32.3 x 21.8 x 3.1 inches 819.9 x 554.2 x 78.1 mm
	Weight (pounds / kg)	With Stand	35.7 pounds / 16.2 kg
		Without Stand	33.2 pounds / 15.1 kg
Power requirement	AC100-240V ~ 50/60Hz		
Television System	NTSC, PAL-M/N		
Program Coverage	VHF 2-13, UHF 14-69, CATV 1-125		
External Antenna Impedance	75 ohm		
Operating Temperature Range	32 ~ 104°F (0 ~ 40°C)		
Operating Humidity Range	Less than 80%		
Storage Temperature Range	-4 ~ 140°F (-20 ~ 60°C)		
Storage Humidity Range	Less than 85%		

■ The specifications shown above may be changed without prior notice for quality improvement.

26LG30R (26LG30R-MA)	Width x Height x Depth (inches/mm)	With Stand	26.1 x 20.0 x 8.9 inches 663.3 x 508.2 x 227.3 mm
		Without Stand	26.1 x 17.7 x 3.1 inches 663.3 x 449.8 x 80.0 mm
	Weight (pounds / kg)	With Stand	22.2 pounds / 10.1 kg
		Without Stand	18.9 pounds / 8.6 kg
32LG30R (32LG30R-MA)	Width x Height x Depth (inches/mm)	With Stand	31.5 x 23.7 x 8.9 inches 801.8 x 604.2 x 227.3 mm
		Without Stand	31.5 x 21.4 x 3.1 inches 801.8 x 544.1 x 79.0 mm
	Weight (pounds / kg)	With Stand	29.5 pounds / 13.4 kg
		Without Stand	26.2 pounds / 11.9 kg
37LG30R (37LG30R-MA)	Width x Height x Depth (inches/mm)	With Stand	36.2 x 26.8 x 11.5 inches 919.6 x 682.3 x 293.8 mm
		Without Stand	36.2 x 24.0 x 3.5 inches 919.6 x 610.3 x 89.0 mm
	Weight (pounds / kg)	With Stand	41.4 pounds / 18.8 kg
		Without Stand	35.7 pounds / 16.2 kg
42LG30R (42LG30R-MA)	Width x Height x Depth (inches/mm)	With Stand	40.6 x 29.2 x 11.5 inches 1032.8 x 742.3 x 293.8 mm
		Without Stand	40.6 x 26.3 x 3.6 inches 1032.8 x 670.1 x 92.0 mm
	Weight (pounds / kg)	With Stand	52.0 pounds / 23.6 kg
		Without Stand	46.2 pounds / 21.0 kg
47LG30R (47LG30R-MA)	Width x Height x Depth (inches/mm)	With Stand	45.1 x 31.7 x 13.5 inches 1146.0 x 805.8 x 342.9 mm
		Without Stand	45.1 x 28.8 x 4.0 inches 1146.0 x 732.8 x 103.0 mm
	Weight (pounds / kg)	With Stand	65.0 pounds / 29.5 kg
		Without Stand	54.8 pounds / 24.9 kg
32LG50FR (32LG50FR-MA)	Width x Height x Depth (inches/mm)	With Stand	32.1 x 23.6 x 8.9 inches 813.8 x 598.8 x 227.3 mm
		Without Stand	32.1 x 21.3 x 3.1 inches 813.8 x 540.4 x 78.9 mm
	Weight (pounds / kg)	With Stand	31.1 pounds / 14.1 kg
		Without Stand	27.8 pounds / 12.6 kg
42LG50FR (42LG50FR-MA)	Width x Height x Depth (inches/mm)	With Stand	40.7 x 28.9 x 11.5 inches 1034.0 x 735.0 x 294.0 mm
		Without Stand	40.7 x 26.1 x 3.6 inches 1034.0 x 663.0 x 92.0 mm
	Weight (pounds / kg)	With Stand	49.6 pounds / 22.5 kg
		Without Stand	44.0 pounds / 20.0 kg
Power requirement	AC100-240V ~ 50/60Hz		
Television System	NTSC, PAL-M/N		
Program Coverage	VHF 2-13, UHF 14-69, CATV 1-125		
External Antenna Impedance	75 ohm		
Operating Temperature Range	32 ~ 104°F (0 ~ 40°C)		
Operating Humidity Range	Less than 80%		
Storage Temperature Range	-4 ~ 140°F (-20 ~ 60°C)		
Storage Humidity Range	Less than 85%		

■ The specifications shown above may be changed without prior notice for quality improvement.

APPENDIX

PROGRAMMING THE REMOTE CONTROL

(This feature is not available for all models.)

The remote control is a multi brand or universal remote. It can be programmed to operate most remote controlled devices from other manufacturers.

Note that the remote control may not control all models from other brands.

Programming a code into a remote mode

- 1 Testing your remote control.
To find out whether your remote control can operate other components without programming, turn on a component such as a VCR and press the corresponding mode button (such as a **DVD** or **STB**) on the remote control, while pointing at the component. Test the **POWER** and **CH** \wedge/\vee buttons to see if the component responds correctly. If the component does not operate correctly, the remote control requires programming to operate the device.
- 2 Switch on the component to be programmed, then press the corresponding mode button (such as a **DVD** or **STB**) on the remote control. The remote control button of the desired device is illuminated.
- 3 Press the **MENU** and **MUTE** buttons simultaneously, the remote control is ready to be programmed with the code.
- 4 Enter a code number using the number buttons on the remote control. Programming code numbers for the corresponding component can be found on the following pages. If the code is correct, the device will turn off.
- 5 Press the **MENU** button to store the code.
- 6 Test the remote control functions to see if the component responds correctly. If not, repeat from step 2.

Programming code

(This feature is not available for all models.)

DVD

Brand	Codes	Brand	Codes	Brand	Codes
APEX DIGITAL	022	mitsubishi	002	RCA	005 006
DENON	020 014	NAD	023	SAMSUNG	011 015
GE	005 006	ONKYO	008 017	SONY	007
HARMAN KARDON	027	PANASONIC	003 009	THOMPSON	005 006
JVC	012	PHILIPS	013	TOSHIBA	019 008
LG	001 010 016 025	PIONEER	004 026	YAMAHA	009 018
MAGNAVOX	013	PROCEED	021	ZENITH	010 016 025
MARANTZ	024	PROSCAN	005 006		

HDSTB

Brand	Codes	Brand	Codes	Brand	Codes
ALPHASTAR DSR	123	HOUSTON TRACKER	033 037 039 051	REALISTIC	043 074
AMPLICA	050		057 104	SAMSUNG	123
Astro Philips(ML)	159	HUGHES	068	SATELLITE SERVICE CO	028 035 047 057
Astro Thompson(ML)	160	Humax(SL)	158		085
Astro Nokia(ML)	161	JANIEL	060 147	Samart(TH)	156
BIRDVIEW	051 126 129	JERROLD	061	SCIENTIFIC ATLANTA	032 138
CHANNEL MASTER	013 014 015 018	KATHREIN	108	SONY	103
	036 055	LEGEND	057	STARCAST	041
CHAPARRAL	008 009 012 077	LG	001	SUPER GUIDE	020 124 125
CITOH	054	LUTRON	132	TEECOM	023 026 075 087
CURTIS MATHES	050 145	LUXOR	062 144		088 090 107 130
DRAKE	005 006 007 010	MACOM	010 059 063 064	TOSHIBA	002 127
	011 052 112 116		065	True Vision(TH)	155
	141	MEMOREX	057	UBC(TH)	153
DX ANTENNA	024 046 056 076	NEXTWAVE	028 124 125	UBC/SAMART(TH)	154
ECHOSTAR	038 040 057 058	NORSAT	069 070	UNIDEN	016 025 042 043
	093 094 095 096	PACE SKY SATELLITE	143		044 045 048 049
	097 098 099 100	PANASONIC	060 142		078 079 080 086
	122	PANSAT	121		10 135 136
ELECTRO HOME	089	PERSONAL CABLE	117	VIEWSTAR	115
EUROPLUS	114	PHILIPS	071	VTC(VN)	162
FUJITSU	017 021 022 027	PICO	105	WINEGARD	128 146
	133 134	PRESIDENT	019 102	ZENITH	081 082 083 084
GENERAL INSTRUMENT	003 004 016 029	PRIMESTAR	030 110 111		091 120
	031 059 101	PROSAT	072		
HITACHI	139 140	PSI(TH)	157		
		RCA	066 106		

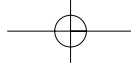

APPENDIX

IR CODES

1. How to Connect

- Connect your wired remote control to the Remote Control port on the TV.

2. Remote Control IR Codes

■ Output waveform

Single pulse, modulated with 37.917KHz signal at 455KHz

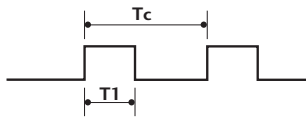

Carrier frequency
 $FCAR = 1/TC = fOSC/12$
 Duty ratio = $T1/TC = 1/3$

■ Configuration of frame

1st frame

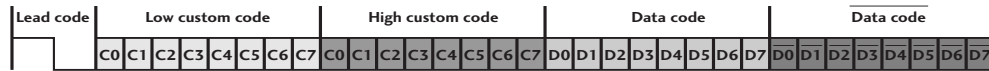

Repeat frame

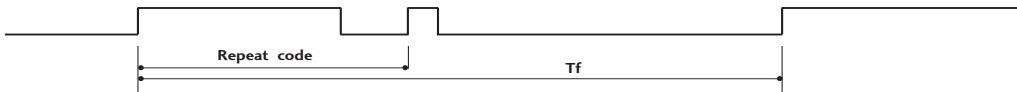

■ Lead code

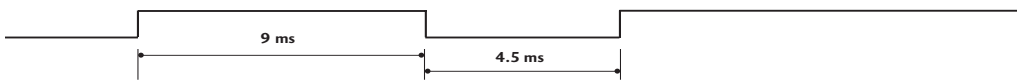

■ Repeat code

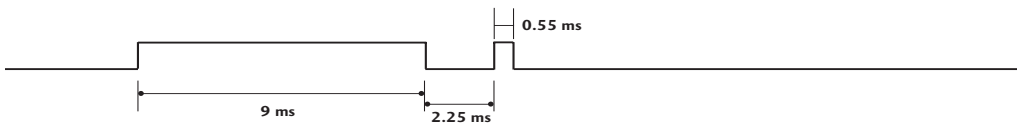

■ Bit description



■ Frame interval: Tf

The waveform is transmitted as long as a key is depressed.

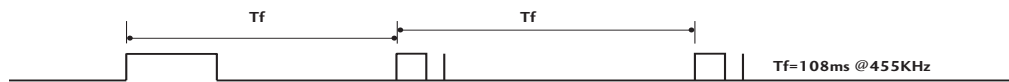

APPENDIX

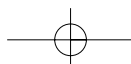

Code (Hexa)	Function	Note	Code (Hexa)	Function	Note
0B	INPUT	R/C Button	09	MUTE	R/C Button
08	POWER	R/C Button (Power On/Off)	10 ~ 19	Number Key 0 ~ 9	R/C Button
60	PIP	R/C Button	1E	FAV	R/C Button
43	MENU	R/C Button	1A	Q.VIEW	R/C Button
5B	RETURN	R/C Button	7E	SIMPLINK	R/C Button
07	<	R/C Button	B1	■ Stop	R/C Button
06	>	R/C Button	B0	▶ Play	R/C Button
40	^	R/C Button	BA	Pause	R/C Button
41	∨	R/C Button	8F	◀◀ Rew	R/C Button
44	ENTER	R/C Button	8E	▶▶ FF	R/C Button
02	VOL +	R/C Button	BD	●(Record)	R/C Button
03	VOL -	R/C Button	45	Q.MENU	R/C Button
00	CH ^	R/C Button	52	SOUND	R/C Button
01	CH ∨	R/C Button	4D	PICTURE	R/C Button
30	AV MODE	R/C Button	79	RATIO	R/C Button

Except LCD TV Models

(Only 32PC5**)

Code (Hexa)	Function	Note	Code (Hexa)	Function	Note
0B	INPUT	R/C Button	09	MUTE	R/C Button
08	POWER	R/C Button (Power On/Off)	10 ~ 19	Number Key 0 ~ 9	R/C Button
60	PIP	R/C Button	1E	FAV	R/C Button
43	MENU	R/C Button	1A	Q.VIEW	R/C Button
5B	RETURN	R/C Button	7E	SIMPLINK	R/C Button
07	<	R/C Button	B1	■ Stop	R/C Button
06	>	R/C Button	B0	▶ Play	R/C Button
40	^	R/C Button	BA	Pause	R/C Button
41	∨	R/C Button	8F	◀◀ Rew	R/C Button
44	ENTER	R/C Button	8E	▶▶ FF	R/C Button
02	VOL +	R/C Button	45	Q.MENU	R/C Button
03	VOL -	R/C Button	BD	●(Record)	R/C Button
00	CH +	R/C Button	52	SOUND	R/C Button
01	CH-	R/C Button	4D	PICTURE	R/C Button
30	AV MODE	R/C Button	79	RATIO	R/C Button

APPENDIX

EXTERNAL CONTROL THROUGH RS-232C

(Except 32/42LG50**)

Connect the RS-232C input jack to an external control device (such as a computer or an A/V control system) and control the TV's functions externally.

Connect the serial port of the control device to the RS-232C jack on the TV back panel. RS-232C connection cables are not supplied with the TV.

RS-232C Setup

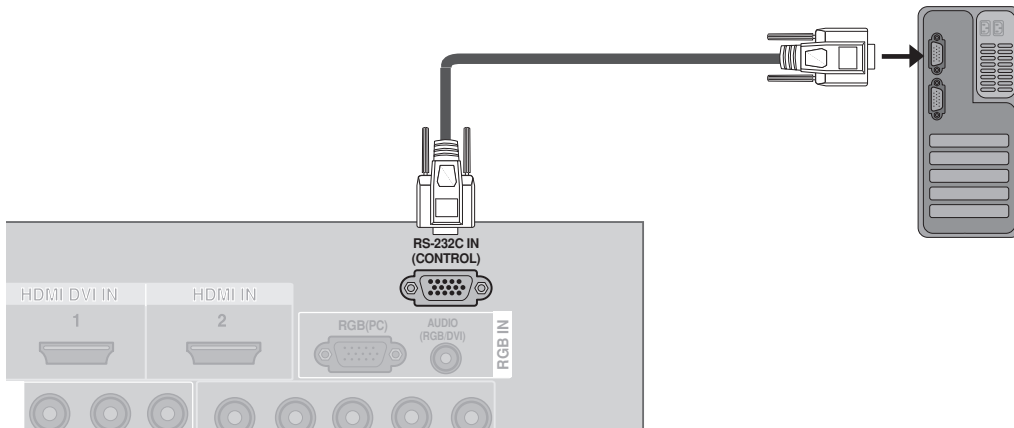

Type of Connector; D-Sub 9-Pin Male

No.	Pin Name
1	No connection
2	RXD (Receive data)
3	TXD (Transmit data)
4	DTR (DTE side ready)
5	GND
6	DSR (DCE side ready)
7	RTS (Ready to send)
8	CTS (Clear to send)
9	No Connection

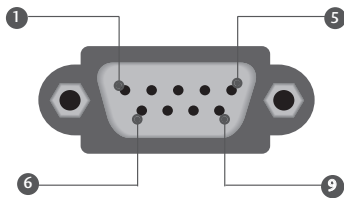

RS-232C Configurations

7-Wire Configurations (Standard RS-232C cable)

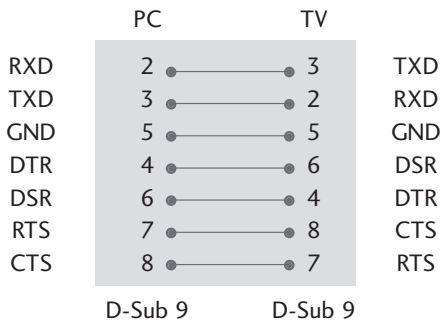

3-Wire Configurations (Not standard)

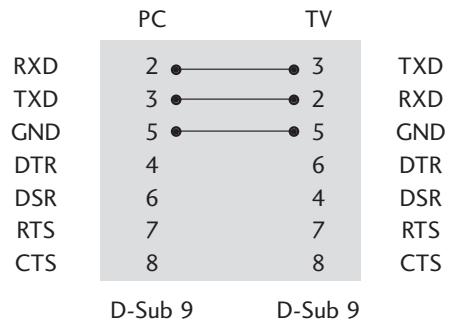

Set ID

Use this function to specify a set ID number.
Refer to 'Real Data Mapping'1. ▶ p.95.

- 1 Press the **MENU** button and then use \wedge or \vee button to select the **Option** menu.
- 2 Press the $\>$ button and then use \wedge or \vee button to select **Set ID**.
- 3 Press the $\>$ button and then use \wedge or \vee button to adjust **Set ID** to choose the desired TV ID number.
 - The adjustment range of SET ID is 1~99.
- 4 Press the **MENU** button to return to TV viewing.
Press the **RETURN** button to move to the previous menu screen.

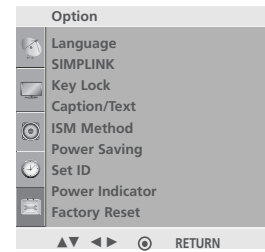

1

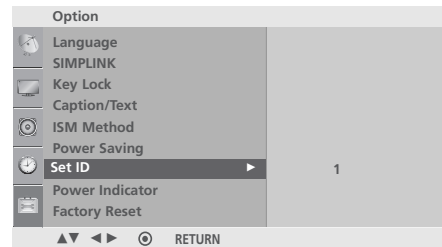

2 3

Communication Parameters

- Baud rate : 9600 bps (UART)
- Data length : 8 bits
- Parity : None
- Stop bit : 1 bit
- Communication code : ASCII code
- Use a crossed (reverse) cable.

APPENDIX

Command Reference List

	COMMAND1	COMMAND2	DATA (Hexadecimal)		COMMAND1	COMMAND2	DATA (Hexadecimal)
01. Power	k	a	00 ~ 01	15. Balance	k	t	00 ~ 64
02. Aspect Ratio	k	c	(▶ p.93)	16. Color Temperature	k	u	00 ~ 03
03. Screen Mute	k	d	00 ~ 01	17. Red Adjustment	k	v	00 ~ 3C
04. Volume Mute	k	e	00 ~ 01	18. Green Adjustment	k	w	00 ~ 3C
05. Volume Control	k	f	00 ~ 64	19. Blue Adjustment	k	\$	00 ~ 3C
06. Contrast	k	g	00 ~ 64	20. Abnormal Status	k	z	FF
07. Brightness	k	h	00 ~ 64	21. ISM Method	j	p	00 ~ 03
08. Color	k	i	00 ~ 64	22. Power Saving	j	q	00 ~ 04
09. Tint	k	j	00 ~ 64	23. Auto Configure	j	u	01
10. Sharpness	k	k	00 ~ 64	24. Equalize	j	v	(▶ p.95)
11. OSD Select	k	l	00 ~ 01	25. Tune Command	m	a	(▶ p.96)
12. Remote Control lock /Key Lock mode	k	m	00 ~ 01	26. Channel Add/Del	m	b	00 ~ 01
13. PIP/DW	k	n	00 ~ 03	27. Key	m	c	Key Code
14. PIP Position	k	q	00 ~ 03	28. Input select (Main)	x	b	(▶ p.97)
				29. Input select (PIP)	x	y	(▶ p.97)
				30. Control Backlight	m	g	0 ~ 64

Only Plasma TV Models

Only LCD TV Models

Transmission / Receiving Protocol

Transmission

[Command1][Command2][][Set ID][][Data][Cr]

[Command 1] : First command to control the set.(j,k,m or x)

[Command 2] : Second command to control the set.

[Set ID] : You can adjust the set ID to choose desired TV ID number in Setup menu. Adjustment range is 1~99. When selecting Set ID '0', every connected TV is controlled. Set ID is indicated as decimal (1~99) on menu and as Hexa decimal (0x0~0x63) on transmission/receiving protocol.

[DATA] : To transmit command data.

Transmit 'FF' data to read status of comand.

[Cr] : Carriage Return

ASCII code '0x0D'

[] : ASCII code 'space (0x20)'

OK Acknowledgement

[Command2][][Set ID][][OK][Data][x]

The TV transmits ACK (acknowledgement) based on this format when receiving normal data. At this time, if the data is data read mode, it indicates present status data. If the data is data write mode, it returns the data of the PC computer.

Error Acknowledgement

[Command2][][Set ID][][NG][Data][x]

TV transmits ACK(acknowledgement) based on this format when receiving abnormal data form non-viable functions or communication errors.

[Command 2] : use as command.

[Set ID]: use the small character, if set ID is 10, TV will send the '0', 'a'

[Data]: use the small character, if data is 0xab, TV will send the 'a', 'b'.

[NG]: use the large character.

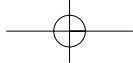

01. Power (Command: k a)

To control Power On/Off of the TV.

Transmission [k][a][][Set ID][][Data][Cr]

Data 00 : Power Off Data 01 : Power On

Acknowledgement [a][][Set ID][][OK/NG][Data][x]

To show Power On/Off.

Transmission [k][a][][Set ID][][FF][Cr]

Acknowledgement [a][][Set ID][][OK/NG][Data][x]

* If there is the time delay between command and ack message during power on sequence, It should be described like "Note: In this model, TV will send the Acknowledge after power on processing completion. There might be a time delay between command and acknowledge."

02. Aspect Ratio (Command: k c) (Main picture size)

To adjust the screen format. (Main picture format)

You can adjust the screen format using the Aspect Ratio in the Picture menu.

Transmission [k][c][][Set ID][][Data][Cr]

Data 01 : Normal screen (4:3) Data 05: Zoom2

Data 02: Wide screen (16:9) Data 09: Just Scan

Data 04: Zoom1

Acknowledgement [c][][Set ID][][OK/NG][Data][x]

* Using the RGB-PC, Component or HDMI input, you select either 16:9 or 4:3 screen aspect ratio.

* Just Scan works in the following mode:
Component (720p/1080i/1080p),
HDMI (720p/1080i/1080p)

03. Screen Mute (Command: k d)

To select screen mute on/off.

Transmission [k][d][][Set ID][][Data][Cr]

Data 00 : Screen mute off (Picture on)

Data 01 : Screen mute on (Picture off)

Acknowledgement [d][][Set ID][][OK/NG][Data][x]

04. Volume Mute (Command: k e)

To control volume mute on/off.

You can also adjust mute using the MUTE button on remote control.

Transmission [k][e][][Set ID][][Data][Cr]

Data 00 : Volume mute on (Volume off)

Data 01 : Volume mute off (Volume on)

Acknowledgement [e][][Set ID][][OK/NG][Data][x]

05. Volume Control (Command: k f)

To adjust volume.

You can also adjust volume with the volume buttons on remote control.

Transmission [k][f][][Set ID][][Data][Cr]

Data Min : 00 ~ Max : 64

Refer to 'Real data mapping 1'. See page 95.

Acknowledgement [f][][Set ID][][OK/NG][Data][x]

06. Contrast (Command: k g)

To adjust screen contrast.

You can also adjust contrast in the Picture menu.

Transmission [k][g][][Set ID][][Data][Cr]

Data Min : 00 ~ Max : 64

Refer to 'Real data mapping 1'. See page 95.

Acknowledgement [g][][Set ID][][OK][Data][x]

07. Brightness (Command: k h)

To adjust screen brightness.

You can also adjust brightness in the Picture menu.

Transmission [k][h][][Set ID][][Data][Cr]

Data Min : 00 ~ Max : 64

Refer to 'Real data mapping 1'. See page 95.

Acknowledgement [h][][Set ID][][OK/NG][Data][x]

08. Color (Command: k i)

To adjust the screen color.

You can also adjust color in the Picture menu.

Transmission [k][i][][Set ID][][Data][Cr]

Data Min : 00 ~ Max : 64

Refer to 'Real data mapping 1'. See page 95.

Acknowledgement [i][][Set ID][][OK/NG][Data][x]

09. Tint (Command: k j)

To adjust the screen tint.

You can also adjust tint in the Picture menu.

Transmission [k][j][][Set ID][][Data][Cr]

Data Red : 00 ~ Green : 64

Refer to 'Real data mapping 1'. See page 95.

Acknowledgement [j][][Set ID][][OK/NG][Data][x]

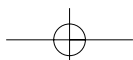

APPENDIX

10. Sharpness (Command: k k)

To adjust the screen sharpness.

You can also adjust sharpness in the Picture menu.

Transmission [k][k][][Set ID][][Data][Cr]

Data Min: 00 ~ Max: 64

Refer to 'Real data mapping 1'. See page 95.

Acknowledgement [k][][Set ID][][OK/NG][Data][x]

11. OSD Select (Command: k l)

To select OSD (On Screen Display) on/off when controlling remotely.

Transmission [k][l][][Set ID][][Data][Cr]

Data 00: OSD off

Data 01: OSD on

Acknowledgement [l][][Set ID][][OK][Data][x]

12. Remote Control Lock/Key Lock Mode (Command: k m)

To lock the remote control and the front panel controls on the set.

Transmission [k][m][][Set ID][][Data][Cr]

Data 00: Lock off

Data 01: Lock on

Acknowledgement [m][][Set ID][][OK/NG][Data][x]

If you are not using the remote control and front panel controls on the TV, use this mode. When main power is on/off, remote control lock is released.

13. PIP / DW (Command: k n)

To control the PIP (Picture In picture)/DW.

You can also control the PIP/DW using the PIP button on the remote control or in the PIP/DW menu.

Transmission [k][n][][Set ID][][Data][Cr]

Data 00: PIP/DW off

Data 01: PIP

Data 02: DW1

Data 03: DW2

Acknowledgement [n][][Set ID][][OK/NG][Data][x]

14. PIP Position (Command: k q)

To select sub picture position for PIP.

You can also adjust the sub picture position using PIP button on the remote control or in the PIP/DW menu.

Transmission [k][q][][Set ID][][Data][Cr]

Data 00: Right down on screen

Data 01: Left down on screen

Data 02: Left up on screen

Data 03: Right up on screen

Acknowledgement [q][][Set ID][][OK/NG][Data][x]

15. Balance (Command: k t)

To adjust balance.

You can also adjust balance in the Audio menu.

Transmission [k][t][][Set ID][][Data][Cr]

Data Min: 00 ~ Max: 64

Refer to 'Real data mapping 1'. See page 95.

Acknowledgement [t][][Set ID][][OK/NG][Data][x]

16. Color Temperature (Command: k u)

To adjust color temperature.

You can also adjust Color Temperature in the Picture menu.

Transmission [k][u][][Set ID][][Data][Cr]

Data 00: Medium 01: Cool 02: Warm 03: User

Acknowledgement [u][][Set ID][][OK/NG][Data][x]

17. Red Adjustment (Command: k v)

To adjust red in color temperature.

Transmission [k][v][][Set ID][][Data][Cr]

Data Min: 00 ~ Max: 3C

Refer to 'Real data mapping 2'. See page 95.

Acknowledgement [v][][Set ID][][OK/NG][Data][x]

18. Green Adjustment (Command: k w)

To adjust green in color temperature.

Transmission [k][w][][Set ID][][Data][Cr]

Data Min: 00 ~ Max: 3C

Refer to 'Real data mapping 2'. See page 95.

Acknowledgement [w][][Set ID][][OK/NG][Data][x]

19. Blue Adjustment (Command: k \$)

To adjust blue in color temperature.

Transmission [k][\$][][Set ID][][Data][Cr]

Data Min: 00 ~ Max: 3C

Refer to 'Real data mapping 2'. See page 95.

Acknowledgement [\$][][Set ID][][OK/NG][Data][x]

20. Abnormal State (Command: k z)

To recognize an abnormal state.

Transmission [k][z][][Set ID][][FF][][Cr]

Data FF: Read

Acknowledgement [z][][Set ID][][OK/NG][Data][x]

- Data 00: Normal (Power on and signal exist)
- Data 01: No signal (Power on)
- Data 02: Turn the TV off by remote control
- Data 03: Turn the TV off by sleep time function
- Data 04: Turn the TV off by RS-232C function
- Data 05: 5V down
- Data 06: AC down
- Data 07: Turn the TV off by Fan Alarm function (option)
- Data 08: Turn the TV off by Off time function
- Data 09: Turn the TV off by Auto off function
- Data a: Turn the TV off by AV board detection.

* This function is "read only".

21. ISM Method (Command: j p)

To avoid having a fixed image remain on screen.

Transmission [j][p][][Set ID][][Data][Cr]

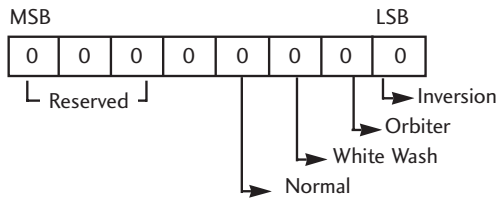

7	6	5	4	3	2	1	0	Function
				0	0	0	1	Inversion
				0	0	1	0	Orbiter
				0	1	0	0	White wash
				1	0	0	0	Normal
x	x	x	x					Reserved

*More two kinds of function can not be set at a time.

Acknowledgement [p][][Set ID][][OK/NG][Data][x]

22. Low Power(Power Saving) (Command: j q)

To reduce the power consumption of the TV.

Transmission [j][q][][Set ID][][Data][][Cr]

Data Min: 00 ~ Max: 04 (*transmit by Hexadecimal code)

Acknowledgement [q][][Set ID][][OK/NG][Data][x]

23 . Auto Configure (Command: j u)

To adjust picture position and minimize image shaking automatically. It works only in RGB (PC) mode.

Transmission [j][u][][Set ID][][Data][Cr]

Data 01: To set

Acknowledgement [u][][Set ID][][OK/NG][Data][x]

*** Real data mapping 1**

- 00 : Step 0
- ⋮
- A : Step 10
- ⋮
- F : Step 15
- 10 : Step 16
- ⋮
- 64 : Step 100
- ⋮
- 6E : Step 110
- ⋮
- 73 : Step 115
- 74 : Step 116
- ⋮
- C7 : Step 199
- ⋮
- FE : Step 254
- FF : Step 255

*** Real data mapping 2**

- 00: -30
- 01: -29
- 02: -28
- ⋮
- 1E: 0
- ⋮
- 28: +10
- ⋮
- 3A: +28
- 3B: +29
- 3C: +30
- ⋮
- 4E: N/A
- 4F: N/A
- 50: N/A

24. Equalize(Command: j v)

► To adjust equalize.

Transmission [j][v][][Set ID][][Data][Cr]

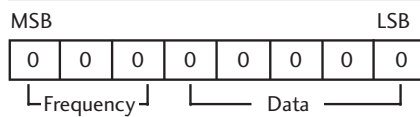

7	6	5	Frequency	4	3	2	1	0	Step
0	0	0	1'st Band	0	0	0	0	0	0(decimal)
0	0	1	2'st Band	0	0	0	0	1	1(decimal)
0	1	0	3'st Band	0	0	0	1	0	2(decimal)
0	1	1	4'st Band						...
1	0	0	5'st Band						
1	0	1	6'st Band						
1	1	0	7'st Band	1	1	1	1	0	30(decimal)
1	1	1	8'st Band	1	1	1	1	1	31(decimal)

Acknowledgement [v][][Set ID][][OK/NG][Data][x]

APPENDIX

25 . Tune Command (Command: m a)

Tune Channel to following Physical/major/minor number

Transmission [m][a][][Set ID][][Data0][][Data1]
[][Data2][][Data3][][Data4][][Data5][Cr]

Data 0: Physical Channel Number(Transmit by Hexadecimal code)

NTSC air: 02~45

NTSC cable: 01, 0e~7d

Data1, Data2: Major Channel Number(two part) or Channel Number(one part)

Data1: High byte

Data2: Low byte

Two part channel number: Major number-Minor number

One part channel number:

In case of using one part channel number, minor channel does not need.

Data3, Data4: Minor Channel Number

Not needed for NTSC.

Data3: High byte

Data4: Low byte

Data5:

Attribute

7	Main/Sub Picture	6	Two/One Part Channel	5	Using Physical Channel	4	Reserved	3	2	1	0	Step
0	Main	0	Two	0	Use	x		0	0	0	0	NTSC air
1	Sub	1	One	1	No Use	x		0	0	0	1	NTSC cable

* Two/One part Channel: 6th bit

This bit is used in a cable-ready system.

* Using physical channel: 5th bit

If the channel band is NTSC air or NTSC cable, channel tuning can be done by only physical channel. In this case, using physical channel bit must be low(0).

Example)

1. Analog channel: NTSC cable, channel number(35), main picture

Command: ma 00 23 xx xx xx xx 01

attribute(0x01): main picture, two part(it's not mandatory), using physical channel, NTSC cable data: don't care major and minor channel number in case analog channel tuning

Acknowledgement[a][][Set ID][][OK][Data0][Data1]
[Data2][Data3][Data4][Data5][x][a][][Set ID]
[][NG][Data0][x]

26. Channel Add/Del(Command: m b)

► To add and delete the channels.

Transmission [m][b][][Set ID][][Data][Cr]

Data 0: Delete Data 1: Add

Acknowledgement [b][][Set ID][][OK/NG][Data][x]

27. Key Code (Command: m c)

To send IR remote key code.

Transmission [m][c][][Set ID][][Data][Cr]

Data: Key code - Refer to page 89.

Acknowledgement [c][][Set ID][][OK/NG][Data][x]

28. Input select (Command: x b)

(Main Picture Input)

To select input source for TV.

Transmission [x][b][][Set ID][][Data][Cr]

Data: Structure

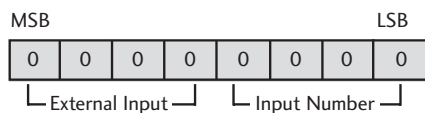

External Input				Data
0	0	0	1	Analog
0	0	1	0	AV
0	1	0	0	Component
0	1	1	0	RGB-PC
1	0	0	1	HDMI

Input Number				Data
0	0	0	0	Input1
0	0	0	1	Input2
0	0	1	0	Input3
0	0	1	1	Input4

Acknowledgement [b][][Set ID][][OK/NG][Data][x]

29. PIP Input select (Command: x y)

To adjust input source for sub picture in PIP mode.

Transmission [x][y][][Set ID][][Data][Cr]

Data: Structure

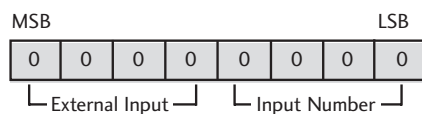

External Input				Data
0	0	0	1	Analog
0	0	1	0	AV

Input Number				Data
0	0	0	0	Input1
0	0	0	1	Input2
0	0	1	0	Input3
0	0	1	1	Input4

Acknowledgement [y][][Set ID][][OK/NG][Data][x]

30. Control Backlight (Command : m g)

Only LCD TV Models

To control the back light.

Transmission [m][g][][Set ID][][Data][Cr]

Data: Min : 00H ~ Max : 64H

Acknowledgement [g][][Set ID][][OK][Data][x]

Data: Min : 00H ~ Max : 64H

LG Electronics Inc.





TELEVISOR LCD | TELEVISOR PLASMA

MANUAL DE USUARIO

MODELOS DE LCD TV | MODELOS DE PLASMA TV

26LG30R

42PG20R

32LG30R

50PG20R

37LG30R

32PC5RA

42LG30R

47LG30R

32LG50FR

42LG50FR

Por favor, lea detenidamente este manual antes de poner en funcionamiento su set.

Guárdelo para referencias futuras.

Registre el número de modelo y serie de la unidad.

Vea la etiqueta pegada en el panel posterior y presente esta información a su distribuidor cuando requiera el servicio.

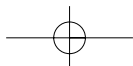
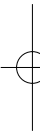
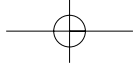

ADVERTENCIA

**WARNING / CAUTION****RISK OF ELECTRIC SHOCK
DO NOT OPEN**

TO REDUCE THE RISK OF ELECTRIC SHOCK DO NOT REMOVE COVER (OR BACK). NO USER SERVICEABLE PARTS INSIDE. REFER TO QUALIFIED SERVICE PERSONNEL.



The lightning flash with arrowhead symbol, within an equilateral triangle, is intended to alert the user to the presence of uninsulated “dangerous voltage” within the product’s enclosure that may be of sufficient magnitude to constitute a risk of electric shock to persons.



The exclamation point within an equilateral triangle is intended to alert the user to the presence of important operating and maintenance (servicing) instructions in the literature accompanying the appliance.

WARNING/CAUTION

TO REDUCE THE RISK OF FIRE AND ELECTRIC SHOCK, DO NOT EXPOSE THIS PRODUCT TO RAIN OR MOISTURE.

INSTRUCCIONES IMPORTANTES DE LA SEGURIDAD

INSTRUCCIONES IMPORTANTES DE LA SEGURIDAD

Cada aparato debería incluir instrucciones de seguridad importantes. Esta información debería aparecer en una hoja o folleto independiente, o aparecer, antes de las instrucciones de funcionamiento, dentro las instrucciones de instalación junto con el aparato.

Esta información debería aparecer en cualquier idioma requerido por el país donde pretender utilizarse el aparato. Las instrucciones de seguridad importantes deberían titularse "Instrucciones de seguridad importantes". Las siguientes instrucciones de seguridad importantes deberán incluirse donde sea necesario y, si se utilizan, deberán seguirse al pie de la letra. La información de seguridad adicional podría incluirse mediante la adición de enunciados al final de la siguiente lista de instrucciones de seguridad. En forma opcional, el fabricante podrá colocar una imagen o ilustración junto a una instrucción de seguridad concreta a modo de explicación:

Lea estas instrucciones.

Guarde estas instrucciones.

Tenga en cuenta todas las advertencias.

Siga todas las instrucciones.



- 1** No utilice este producto cerca del agua.



- 2** Límpielo sólo con un paño seco.



- 3** No bloquee las aberturas de ventilación. Instale siguiendo las instrucciones del fabricante.

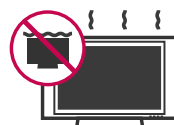

- 4** Cuando monte el televisor en la pared, asegúrese de no colgar el televisor en cables eléctricos y de señal de la parte trasera.



- 5** No lo coloque cerca de fuentes de calor, como radiadores, rejillas de aire caliente, estufas u otros aparatos (incluidos los amplificadores) que emitan calor.

- 6** No pase por alto el propósito de seguridad del enchufe polarizado o tipo toma tierra. Un enchufe polarizado tiene dos clavijas, una más ancha que la otra. Un enchufe tipo toma a tierra tiene dos clavijas y un tercer diente de toma a tierra. La clavija ancha o el tercer diente se incorporan para su seguridad. Si el enchufe suministrado no encaja en la toma, póngase en contacto con un electricista para que sustituya la toma obsoleta.



- 7** Proteja el cable de alimentación para que no lo pisen ni aplasten, especialmente en las clavijas, las tomas y el punto de salida del aparato.



- 8** Utilice únicamente acoplamiento y accesorios especificados por el fabricante.



- 9** Desenchufe este producto en caso de no utilizarlo durante un largo periodo de tiempo.

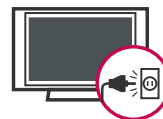

- 10** Utilícelo sólo con el estante fijo o con ruedas, trípode, soporte o mesa especificados por el fabricante o con el accesorio suministrado con el aparato. Si utiliza un carrito, tenga cuidado al moverlo junto con el aparato para evitar lesiones en caso de que éste se caiga.



- 11** No toque el aparato o la antena durante una tormenta eléctrica.

- 12** No golpee el producto ni permita que le caigan objetos encima ni en la pantalla.

- 13** Sólo el personal calificado puede encargarse del servicio técnico. La asistencia técnica es necesaria si el aparato presenta algún daño, como por ejemplo, si el cable o la clavija de alimentación están dañados, si se derrama líquido o se introducen objetos dentro del aparato, si el aparato ha estado expuesto a la lluvia o humedad, si no opera correctamente o si se ha caído.



- 14** **PRECAUCIÓN** en cuanto al cable de alimentación:

Se recomienda colocar la mayoría de los aparatos en un circuito dedicado. Es decir, un circuito de salida única que alimenta sólo a ese aparato y que no tiene tomas o circuitos adicionales. Compruebe la página de especificaciones de este manual del propietario para estar seguro.

No sobrecargue las tomas de pared. Las tomas de pared sobrecargadas, sueltas o dañadas, los alargadores, los cables de alimentación deshilachados o el aislante agrietado de los cables podrían resultar peligrosos. Cualquiera de estas condiciones podría provocar un incendio o una descarga eléctrica. Examine periódicamente el cable de su aparato y si parece dañado o deteriorado, desenchúfelo, deje de usarlo y solicite al centro de servicio técnico autorizado que lo sustituyan por un nuevo equivalente. Proteja el cable de alimentación de daños físicos o mecánicos y evite doblarlo, aplastarlo, pellizcarlo o pisarlo

con una puerta o caminar sobre él. Ponga especial atención en los enchufes, tomas de pared y el punto por donde el cable sale del aparato.



- 15** Marca de utilización en exterior: **ADVERTENCIA** - Para reducir el riesgo de incendios o descargas eléctricas, no exponga este aparato a la lluvia ni a la humedad.



- 16** Marca de ubicación húmeda: El aparato no debe exponerse a goteos o salpicaduras, y no deben colocarse encima objetos con líquido, como jarrones.



- 17** **TOMA A TIERRA**

Asegúrese de conectar el cable de toma a tierra para evitar posibles descargas eléctricas. Si no es posible la puesta a tierra, contacte con un electricista calificado para que instale un interruptor automático independiente.

No intente conectar la unidad a tierra mediante cables telefónicos, pararrayos o tuberías de gas.

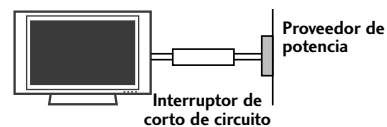

- 18** **DESCONEXIÓN DE LA ALIMENTACIÓN**

Este dispositivo se desconecta desenchufándolo del cable de red. El enchufe debe con tar con un acceso sin obstáculos.

- 19** Ponga el producto lejos de raya del sol directa .
- El producto puede ser dañado.

- 20** No presione en exceso el panel con sus manos u objetos afilados, como tornillos, lápices o bolígrafos, y evite rayarlo.



CONTENIDO

ADVERTENCIA	1
INSTRUCCIONES DE LA SEGURIDAD	2

PREPARACIÓN

Accessories	7
Controles del Panel Frontal.....	8
Información del panel posterior	10
Instalación de la base.....	13
Administrador de Cables	15
Fije la televisión a la pared para evitar su caída.....	17
Cubierta de protección	18
Soporte del eslabon giratorio	18
Instalación de un Pedestal de Escritorio	19
Montaje Sobre Pared: Instalación Horizontal	19
Unión Del Televisor a un Escritorio	19
Conexion de la Antena	20

CONEXION DE EQUIPO EXTERNO

Instalación del HDSTB	21
Instalación del DVD	24
Instalación del VCR	27
Configuración de otra fuente de A/V	30
Instalación de la PC	31
Ajuste estéreo externo	37
Ajuste de la Salida AV out.....	37

VER LA TV / CONTROL DE CANAL

Funciones de los botones del control remoto	38
Encendiendo la TV	40
Ajuste del Canal	40
Ajuste del volumen	40
Menú Rápido	41
Selección y ajuste del menú pantalla	42
Búsqueda de canales	43
- Sintonización automática.....	43
- Sintonía Manual: Agregar/Eliminar Los Canales	44

Ajuste fino de sintonización.....	45
Amplificador	46
Ajuste de canales favoritos.....	47
Bloqueo de controles.....	48
Modo AV	49
Simplink	50

CONTROL DE IMAGEN

Visualizar PIP (Imagen-en-Imagen)	52
Control del tamaño de la Imagen (Formato de Imagen).....	53
Control del Modo Imagen	54
- Modo imagen – Presintonizada.....	54
- Control de tono de color automático (Fria/Medio/Cálida).....	55
Control Manual de Imagen	56
- Modo imagen - Modo usuario.....	56
- Tono de color - Modo usuario.....	57
XD - Tecnología de Mejora de la Imagen	58
Avanzado - Gamma	60
Avanzado - Modo de Película	61
Avanzado - Nivel de negro	62
Avanzado - Protección Visual	63
Restablecimiento de la Imagen	64
Indicador de encendido	65
Minimización de imagen fantasma	66
Ahorro de Energía	67
Restablecer Ajustes de Fábrica	68

CONTROL DE SONIDO Y IDIOMA

Nivelador Automático de Volumen	69
Ajustes de sonido preestablecidos (Modo de audio) ..	70
Ajuste de sonido - modo usuario	71
Ajuste de Balance	72
Disposición de bocinas de TV	73
Selección de Salida de Audio	74
Selección del lenguaje en la pantalla	74
Subtitulaje	75

CONFIGURACIÓN HORARIA

Ajuste del reloj	76
Ajustes de Conexión/Desconexión Automática Mediante Temporizador	77
Ajuste del Temporizador Para Dormir	78
Ajuste de Apagado Automático	79

APÉNDICE

Lista de verificación de problemas	80
Mantenimiento	81
Especificaciones del producto	82
Programando el control remoto	84
Códigos de IR	86
Configuración de dispositivo externo del control	88

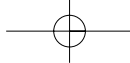

Para la TV de LCD

Si siente la TV fría al tocar, puede que haya un pequeño “flicker” cuando se ha encendido. Esto es normal, no hay nada malo con la TV.

Unos pocos defectos de puntos pueden ser visibles en la pantalla, apareciendo en un color rojo, verde o azul. Pero ellos no tienen ningún efecto equivocado para la función del monitor.

Evítese tocar la pantalla LCD o agarrarla con su(s) dedo(s) por un periodo largo de tiempo. Si lo hace, eso puede provocar una distorsión temporal en la pantalla.

On Disposal (Sólo para las televisiones que usaron la lám para de Hg)

- Lámpara fluorescente usada en este producto contiene una cantidad mínima de mercurio.
- No disponga este producto con basura normal de la casa.
- La disposición de este producto debe ser manejado de acuerdo a la autoridad local de su provincia.

Uso del núcleo de ferrita (Esta característica no se encuentra disponible para todos los modelos.)

El núcleo de ferrita puede usarse para reducir la onda electromagnética al conectar el cable de alimentación. Cuanto más cerca esté el núcleo de ferrita del tomacorriente, mejor será el resultado.

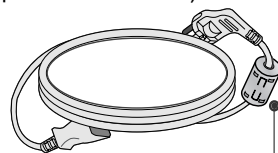

Introduzca firmemente el enchufe en el tomacorriente.

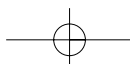

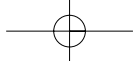

PREPARACIÓN

ACCESORIOS

Asegurese de que los siguientes accesorios estén incluidos con su TV. Si algún accesorio no está incluido, favor de contactar al distribuidor del producto en el lugar donde realizó la compra.

Los accesorios que se incluyen pueden ser diferentes a los de las imágenes a continuación.

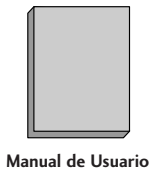

Manual de Usuario

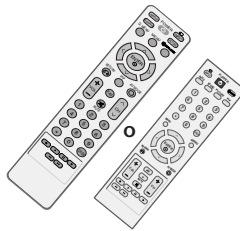

Control Remoto



Baterías (algunos modelos)

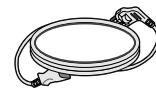

Cable de Alimentación

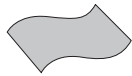

Paño de limpieza (Esta característica no se encuentra disponible para todos los modelos.)

- Si la superficie exterior de la unidad tiene manchas o marcas de huellas, limpie suavemente utilizando únicamente paños de limpieza diseñados para tal fin.
- No limpie con demasiada fuerza para intentar quitar las manchas. Tenga cuidado, ya que si limpia con demasiada fuerza podría rayar o decolorar la superficie.



Adaptador RF (algunos modelos)

Debe conectarlo al cable de antena tras la fijación en la entrada de antena. Este adaptador es suministrado únicamente en Argentina.

Para modelos de Televisores Plasma



Cubierta de protección (refiérase a p.18)

(Este accesorio puede diferir del que se muestra en la ilustración dependiendo del modelo que haya adquirido.)



x 1 (42PG20*)

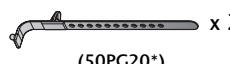

x 2 (50PG20*)

Sujetacables

(Sólo 42PG20*)

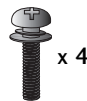

x 4

Pernos para la base ensamblada (refiérase a p.13)

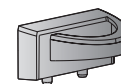

Clip del administrador de cables

Sólo 32PC5**



x 4

Pernos para la base ensamblada (refiérase a p.13)

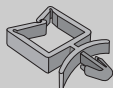

Portacables (refiérase a p.18)

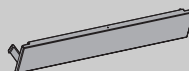

Cubierta (refiérase a p.18)

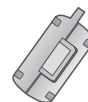

Núcleo de ferrita

(Esta característica no se encuentra disponible para todos los modelos.)

Para modelos de Televisores LCD

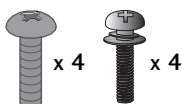

x 4 x 4

Pernos para la base ensamblada (refiérase a p.14) (Excepto 47LG30*)

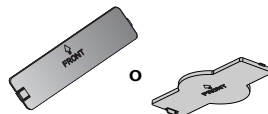

Cubierta de protección (refiérase a p.18)

(Este accesorio puede diferir del que se muestra en la ilustración dependiendo del modelo que haya adquirido.)

(Sólo 26/32/42LG30*, 32/42LG50**)



Tornillos para fijación vertical (refiérase a p.19)

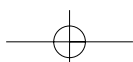

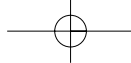

PREPARACIÓN

CONTROLES DEL PANEL FRONTAL

- Es probable que la imagen sea un poco diferente que su unidad de TV.
- **NOTA:** Si su TV tiene pegada una cinta de protección, retírela. Y, a continuación, limpie la TV con un paño (si junto con su TV viene incluido un paño para dar brillo, utilícelo).

Modelo de Televisor Plasma (Sólo 42/50PG20*)

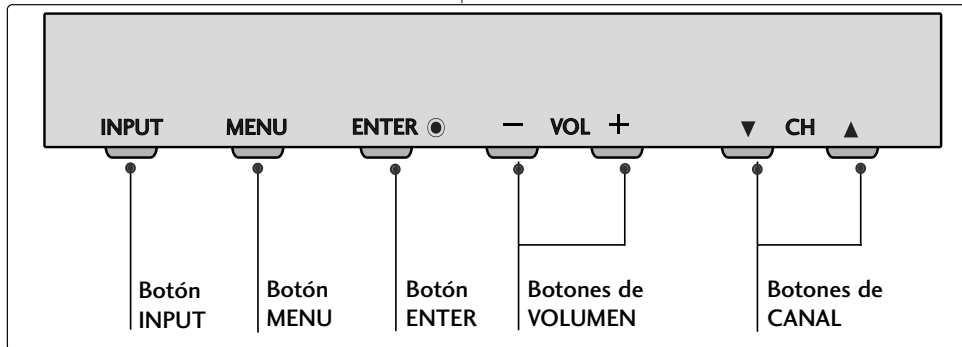
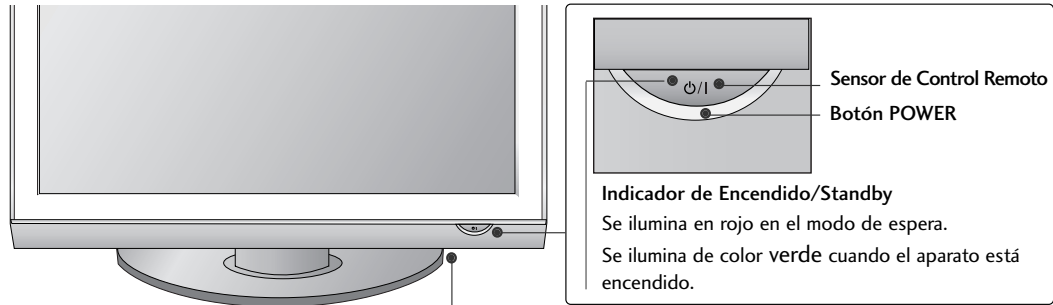

Modelo de Televisor Plasma (Sólo 32PC5**)

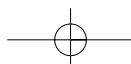
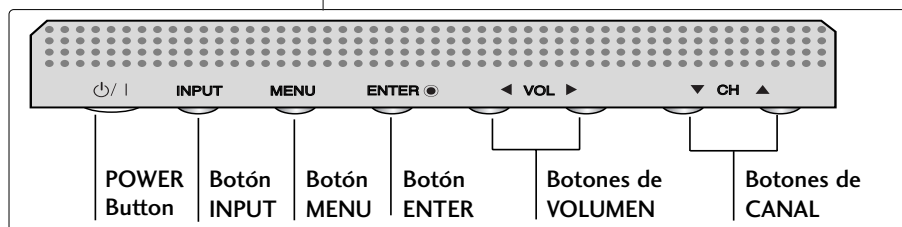
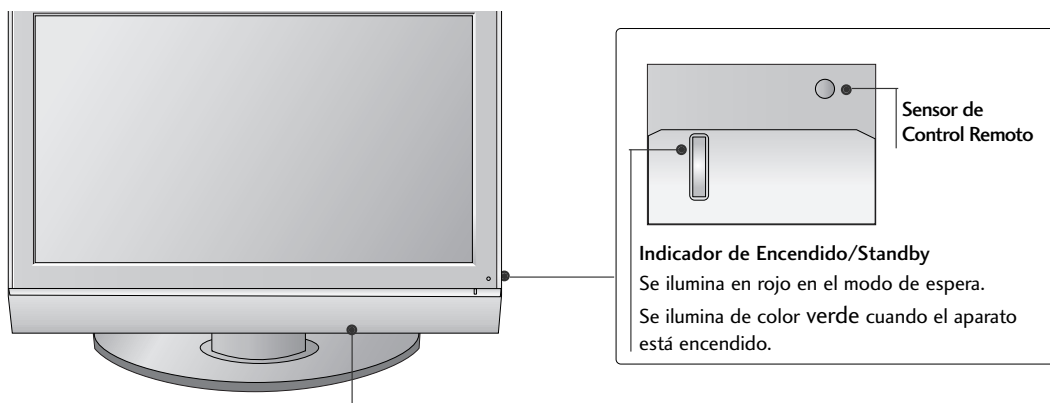

Modelo de Televisor LCD

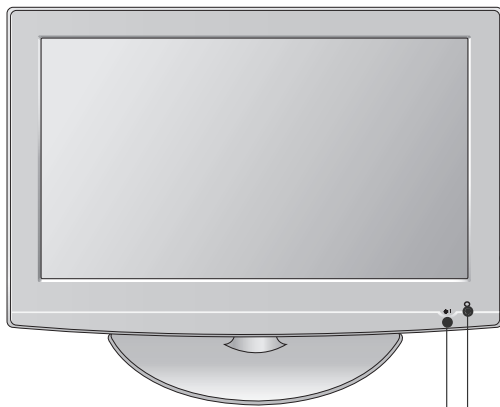

Sensor inteligente
 Ajusta la imagen según las condiciones del entorno.
 (Sólo 32/42LG50**)

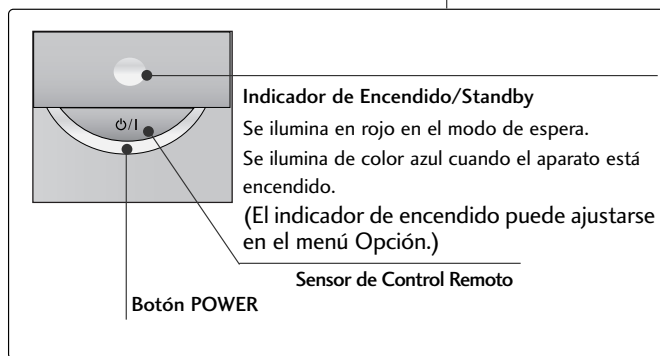
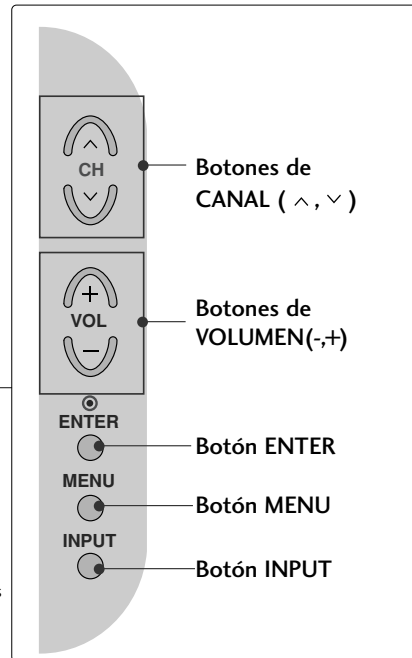

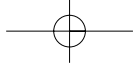

PREPARACIÓN

INFORMACIÓN DEL PANEL POSTERIOR

■ Es probable que la imagen sea un poco diferente que su unidad de TV.

Modelo de Televisor Plasma (Sólo 42/50PG20*)

PREPARACIÓN

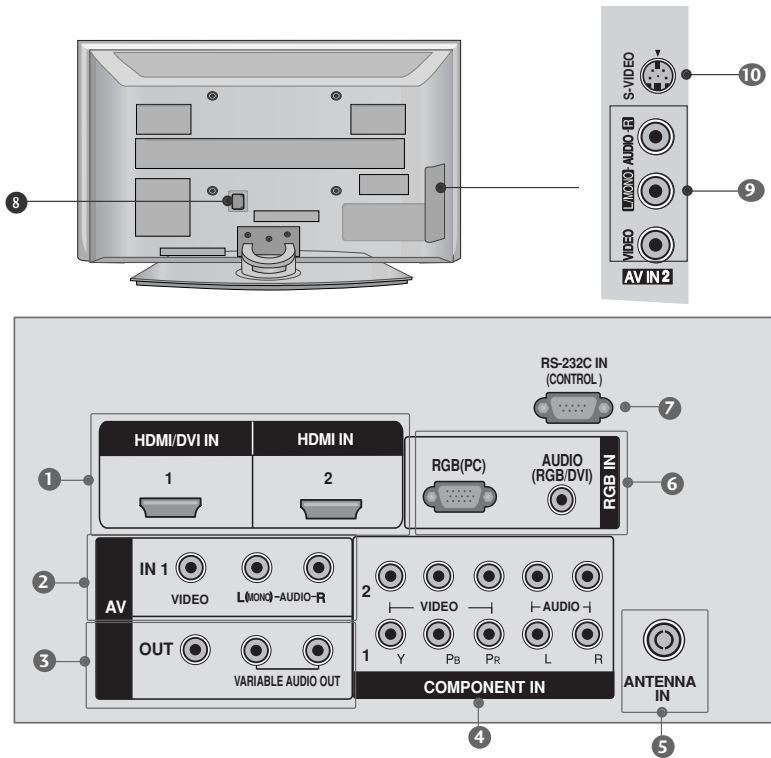

Modelo de Televisor Plasma (Sólo 32PC5**)

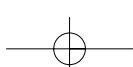
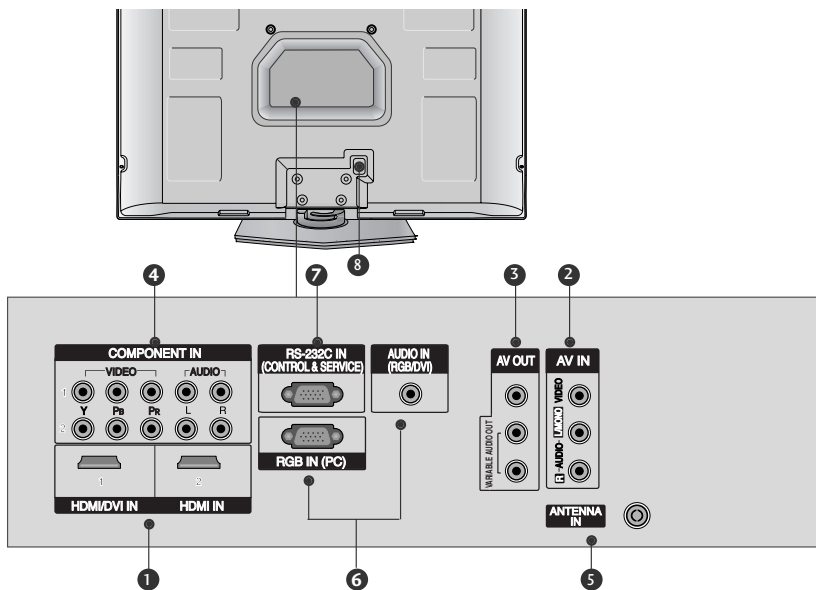

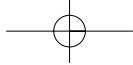

Modelo de Televisor LCD

Sólo 26/32/37/42/47LG30* Sólo 32/42LG50**

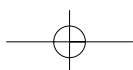
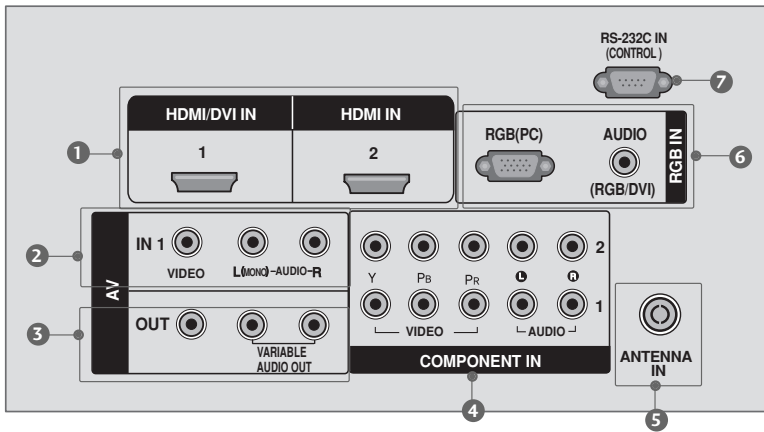
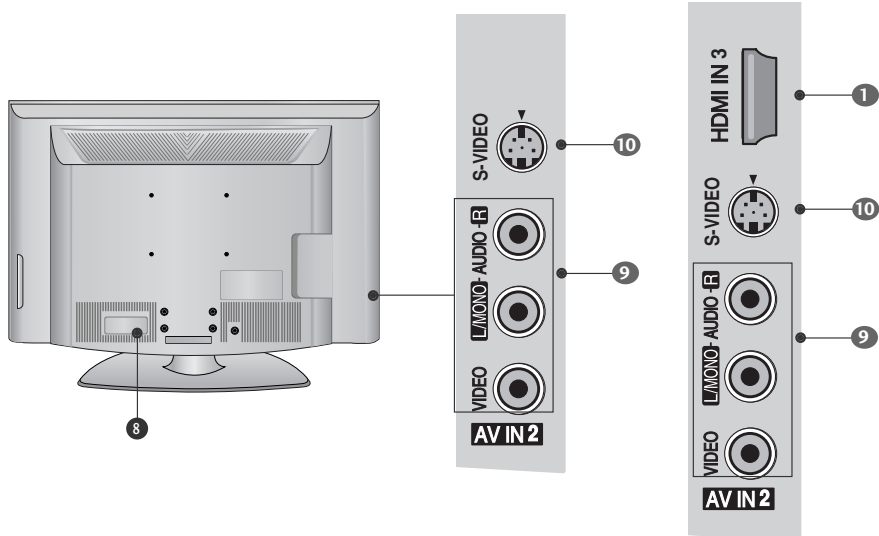

PREPARACIÓN

PREPARACIÓN

- 1 HDMI/DVI IN, HDMI IN**
Conecte una toma HDMI (DVI) a cualquier entrada
- 2 AV (Audio/Video) IN 1**
Conecte la salida de audio/video de un dispositivo externo a estos puertos.
- 3 AV OUT**
Conecte audio análogo desde diferentes equipos.
VARIABLE AUDIO OUT
Conecte un amplificador externo o añada un subwoofer a su sistema de sonido envolvente.
- 4 COMPONENT IN**
Conecte un dispositivo de video/audio de componente a estas entradas.
- 5 ANTENNA IN**
Conecte las señales de la transmisión a este puerto.
- 6 RGB IN**
RGB(PC)
Conecte la salida desde una PC.
AUDIO(RGB/DVI)
Conecte el audio desde una PC o DTV.
- 7 RS-232C IN (CONTROL)**
(Excepto 32/42LG50)**
Para dispositivos de control externo.
- 8 Socket del Cordón de Alimentación**
Esta TV funciona con alimentación de corriente alterna (ca).
Cuidado: Nunca aplique voltaje de corriente continua (cc) a esta TV.
- 9 AV (Audio/Video) IN 2**
Conecte la salida de audio/video de un dispositivo externo a estos puertos.
- 10 S-VIDEO**
Conecte la salida de S-Video de un dispositivo de S-VIDEO.

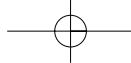

INSTALACIÓN DE LA BASE

- Es probable que la imagen sea un poco diferente que su unidad de TV.

Para modelos de Televisores Plasma (Sólo 42PG20*, 32PC5**)

PREPARACIÓN

- 1 Coloque cuidadosamente el producto con la pantalla abajo en una superficie acolchada que protegerá el producto y pantalla de algún daño.

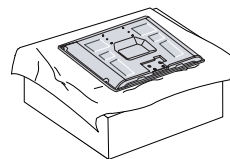
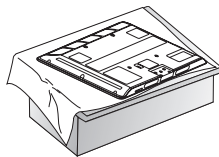

- 2 Monte el soporte del producto con el producto, como aparece en la ilustración.

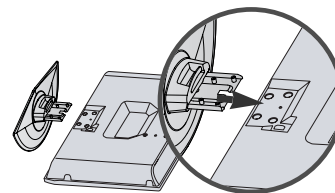
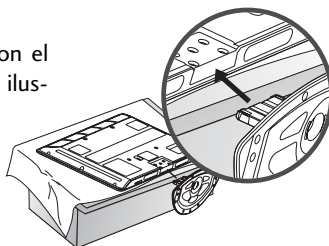

- 3 Instale firmemente los 4 pernos que se incluyen.

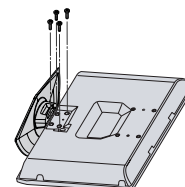
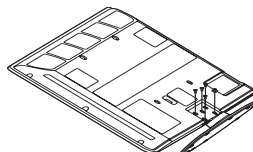

! NOTA

- ▶ Al realizar un montaje de sobremesa, compruebe que los pernos estén apretados correctamente. (De no ser así, el producto podría inclinarse hacia delante tras su instalación). Si, por el contrario, apretara el perno en exceso, podría deformarse por abrasión en el área de apriete del mismo.

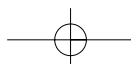

PREPARACIÓN

PREPARACIÓN

Modelo de Televisor LCD (Excepto 47LG30*)

- 1 Coloque con cuidado la pantalla de la TV sobre una superficie acolchada que la proteja de posibles daños.

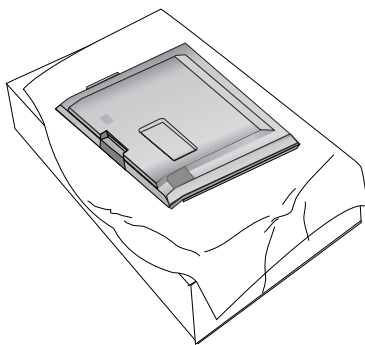

- 2 Monte el **soporte del conjunto** en la **base del soporte** de la TV.

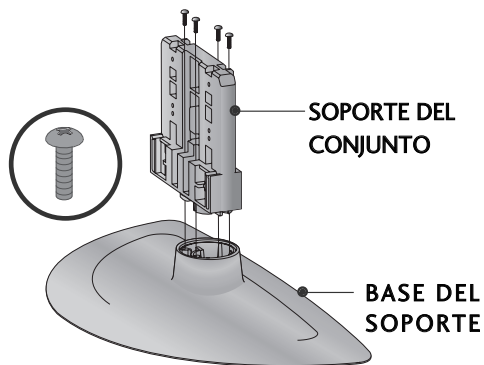

- 3 Monte la TV como se ilustra.

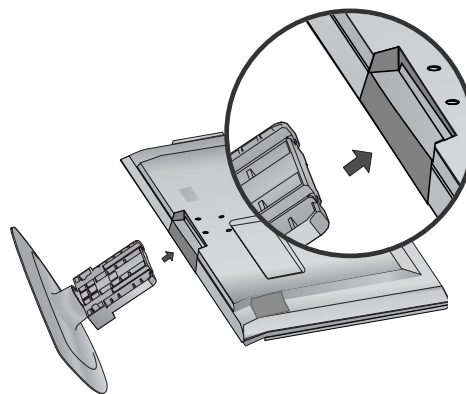

- 4 Ajuste firmemente los 4 pernos en los huecos de la parte posterior de la TV.

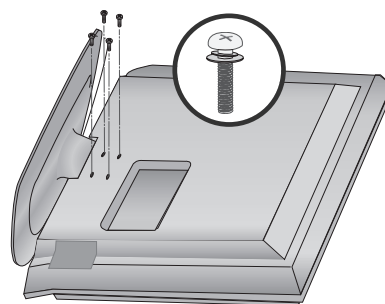

! NOTA

- Al realizar un montaje de sobremesa, compruebe que los pernos estén apretados correctamente. (De no ser así, el producto podría inclinarse hacia delante tras su instalación). Si, por el contrario, apretara el perno en exceso, podría deformarse por abrasión en el área de apriete del mismo.

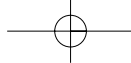

ADMINISTRADOR DE CABLES

- Es probable que la imagen sea un poco diferente que su unidad de TV.

Para modelos de Televisores Plasma (Sólo 42/50PG20*)

- 1 Conecte los cables según sea necesario.
Para conectar un equipo adicional, consulte la sección **CONFIGURACIÓN DE EQUIPO EXTERNO**.

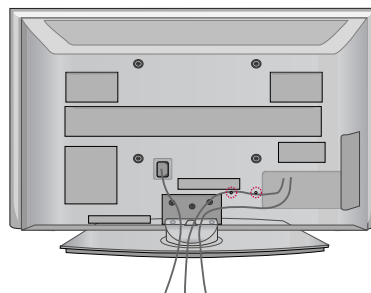

- 2 Instale el CLIP DEL ADMINISTRADOR DE CABLES como se ilustra.
Si su TV posee SUJETACABLES, colóquelos como se ilustra y ate los cables.

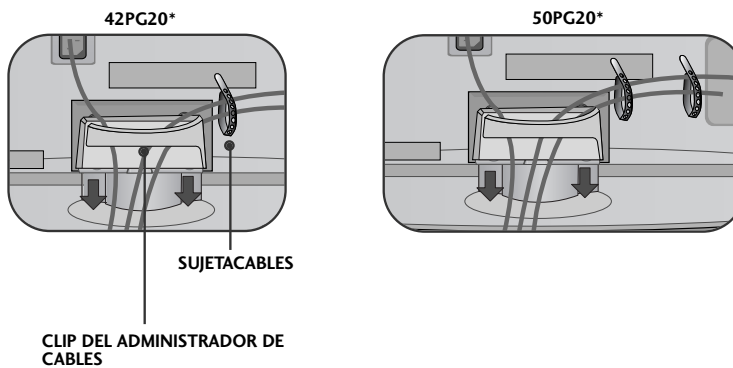

Cómo extraer el CLIP DEL ADMINISTRADOR DE CABLES

- Sujete el CLIP DEL ADMINISTRADOR DE CABLES con ambas manos y tire de él hacia arriba.

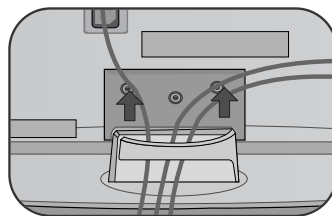

! NOTA

- No sujete el CLIP DEL ADMINISTRADOR DE CABLES al mover la TV.
- Si la TV cayese, podría sufrir daños personales o el producto podría romperse.

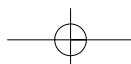

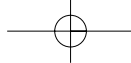

PREPARACIÓN

PREPARACIÓN

Para modelos de Televisores Plasma (Sólo 32PC5**)

Coloque los cable como se muestra en la imagen.

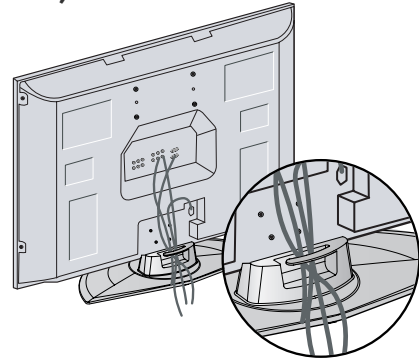

Modelo de Televisor LCD

- 1 Conecte los cables según sea necesario.
Para conectar equipo adicional, consulte la sección **CONFIGURACIÓN DE EQUIPO EXTERNO**.

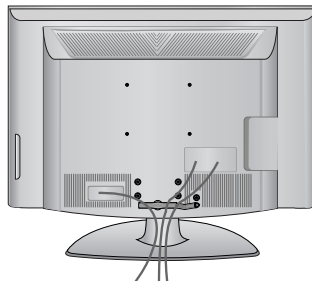

- 2 Instale el CLIP DEL ADMINISTRADOR DE CABLES como se ilustra.

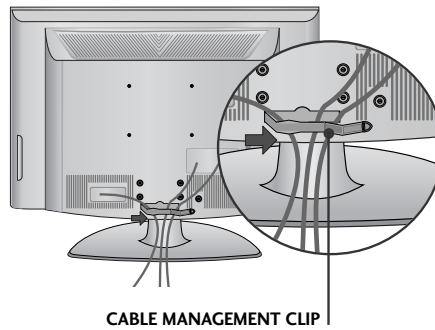

- 3 Introduzca los cables en el interior del CLIP DEL ADMINISTRADOR DE CABLES y ciérrelo a presión.

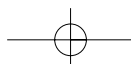
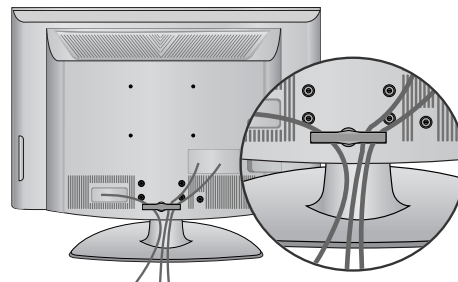

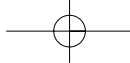

FIJE LA TELEVISIÓN A LA PARED PARA EVITAR SU CAIDA.

Esta característica no está disponible en todos los modelos.
Los detalles ilustrados pueden diferir de los relativos a su TV.

- Coloque la TV próxima a la pared para evitar que caiga al ser empujada.
- Las instrucciones ilustradas a continuación proporcionan una forma segura de instalar la TV, que consiste en fijarla a la pared, evitando la posibilidad de caer al ser empujada. Esto evitará que la TV vuelque causando daños. También evitará daños en el aparato de TV. Tenga cuidado de que los niños no se agarren o cuelguen de la TV.
- Debe adquirir los componentes necesarios para prevenir la caída de la TV de su soporte.

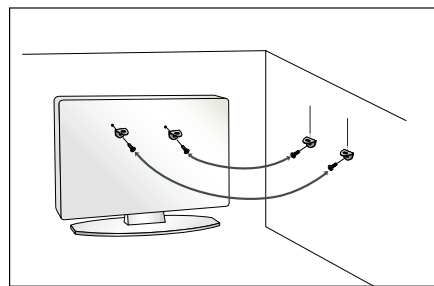
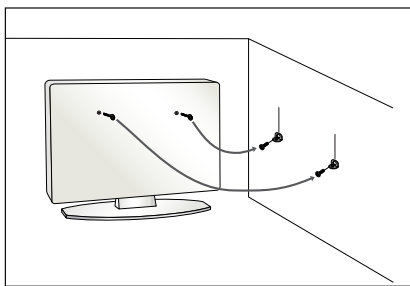

- Inserte los pernos de ojo (o el soporte de TV y los pernos) para sujetar el producto a la pared como se muestra en la imagen. *Introduzca los pernos de anillo y apriételos de forma segura en los orificios superiores. Asegúrese de los soportes con los pernos (no incluidos como las partes del producto, debe comprarlos separadamente) en la pared que estén ajustados firmemente. Haga coincidir con la altura del soporte montado en la pared. Asegúrese de que los pernos de ojo o soportes están fijados firmemente.

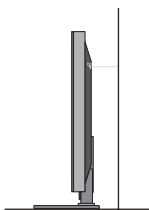

- Use un cordón fuerte (no incluido como la parte del producto, debe comprarlo separadamente) para ajustar el producto. Es más seguro usar un cordón, así se quedará horizontalmente entre la pared y el producto.

! NOTA

- ▶ Al mover la TV, quite antes los cables.
- ▶ Utilice una plataforma o armario suficientemente fuerte y grande para soportar el tamaño y el peso de la TV.
- ▶ Para utilizar la TV con seguridad, asegúrese que la altura los soportes están a la misma altura en la pared y en el aparato de televisión.

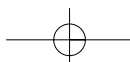

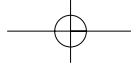

PREPARACIÓN

CUBIERTA DE PROTECCIÓN

- La imagen puede ser diferente a la de su TV.

Tras extraer el soporte, instale la **CUBIERTA DE PROTECCIÓN** incluida sobre el hueco dejado por este. Inserte la **CUBIERTA DE PROTECCIÓN** en el televisor hasta que escuche un sonido de chasquido.

Para modelos de Televisores Plasma

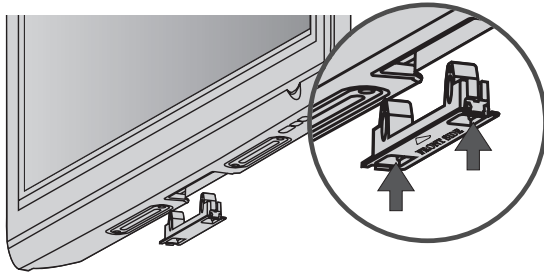

Desconecte la cubierta de protección presionando los botones de la izquierda/derecha.

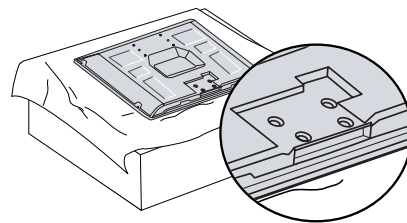

Modelo de Televisor LCD

! NOTA

- Para evitar vibraciones o ruidos, fije la cubierta de protección utilizando tornillos (incluidos con el producto).

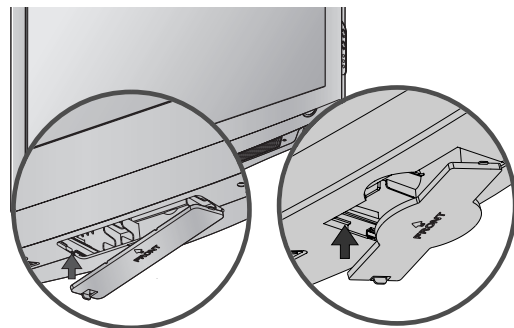

SOPORTE DEL ESLABON GIRATORIO

Después de instalar la TV, puede ajustar el TV manualmente 20 grados a la izquierda y derecha para satisfacer su ángulo de visión.

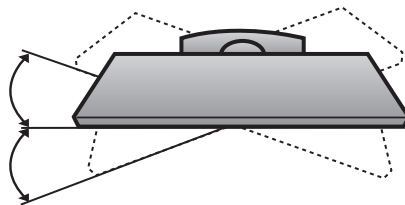

AJUSTE EL CABLE DE PODER (sólo 32PC5**)

Después de conectar el cable de poder a la terminal de la conexión AC, ajuste el cable de poder en la aguja de la parte trasera de la TV utilizando el soporte para fijar el cable de poder.

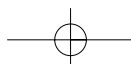
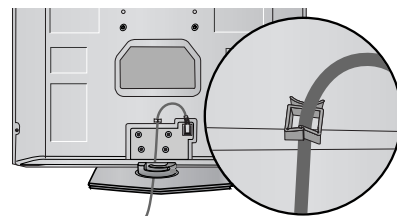

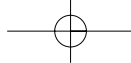

- Esta sección utiliza principalmente imágenes para modelos de TV de Plasma.

INSTALACIÓN DE UN PEDESTAL DE ESCRITORIO

Para la ventilación apropiada deje un espacio de 4 pulgadas en cada lado desde la pared.

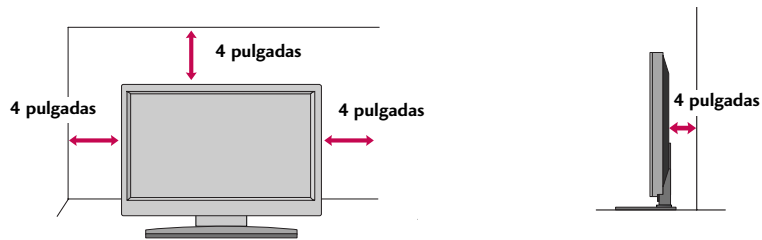

⚠ CUIDADO

- ▶ Asegure la ventilación adecuada dejando el espacio recomendado.
- ▶ No instale la unidad próxima o sobre ninguna fuente de calor.

PREPARACIÓN

MONTAJE SOBRE PARED: INSTALACIÓN HORIZONTAL

Para permitir una ventilación adecuada, dejar un espacio libre de 10cm (4") alrededor del aparato de TV. Le recomendamos que utilice un soporte de montaje de pared de la marca LG, cuando ud. ponga la TV en la pared.

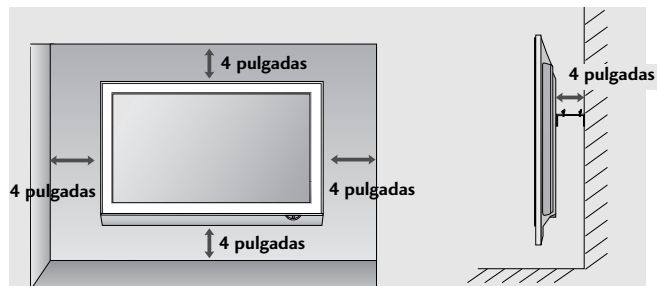
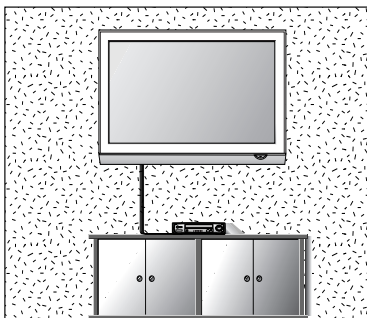

UNIÓN DEL TELEVISOR A UN ESCRITORIO

(Sólo 26/32/42LG30*, 32/42LG50**)

El televisor se debe unir en un escritorio, de modo que no se mueva hacia adelante o hacia atrás, causando posibles lesiones o daños en el producto. Use sólo el tornillo proporcionado.

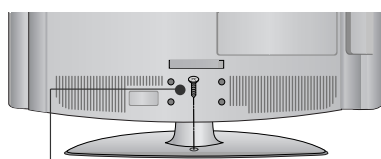

1 -Tornillo
(suministradas como piezas del producto)

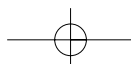
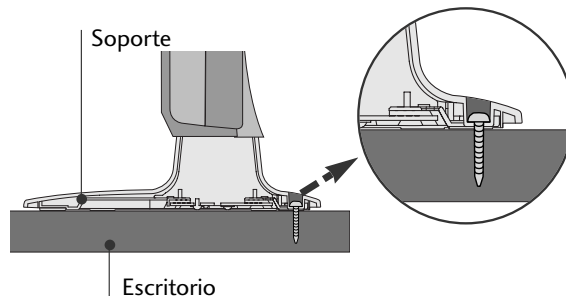

PREPARACIÓN

- Para prevenir daños, no conecte a la corriente hasta que estén instaladas todas las conexiones entre los dispositivos.

CONEXIÓN DE LA ANTENA

- Para lograr la mejor calidad de imagen, ajuste la orientación de la antena.
- No se suministran ni el cable de antena ni un transformador.

PREPARACIÓN

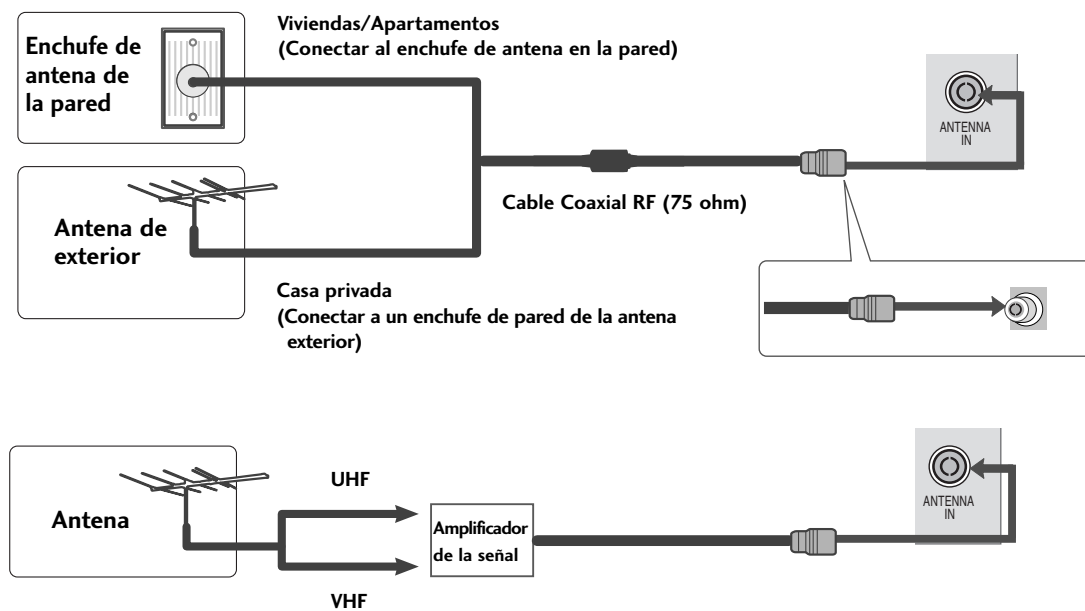

- En zonas con recepción deficiente, para conseguir mejor calidad de imagen, podría ser necesario instalar un amplificador de señal a la antena como se muestra en la ilustración superior.
- Si se quiere utilizar la señal en dos TVs, utilice un bifurcador de señal de antena para la conexión.

CONEXIONES DE EQUIPO EXTERNO

- Para evitar daños en el equipo, no enchufe ningún cable de alimentación hasta haber finalizado la conexión completa de todo el equipo.
- Esta sección utiliza principalmente imágenes para modelos de TV de Plasma.
- Es probable que la imagen sea un poco diferente que su unidad de TV.

INSTALACIÓN DEL HDSTB

Cuando lo conecta con un cable de componente

- 1 Conecte las salidas de video (Y, Pb, Pr) del DVD a los puertos de **COMPONENT IN VIDEO** en la unidad.
- 2 Conecte la salida de audio del decodificador TDT en las tomas **COMPONENT IN AUDIO** de la TV.
- 3 Encienda el Set-top box digital.
(Refiérase al manual de usuario del Set-top box digital.)
- 4 Seleccione la entrada de la fuente **Componente1** usando el botón **INPUT** del control remoto.

Si está conectado al **COMPONENT IN 2**, seleccione la entrada de la fuente **Componente2**.

Señal	Componente
480i/576i	Sí
480p/576p	Sí
720p/1080i	Sí
1080p	Sí

(Sólo 50Hz, 60Hz)

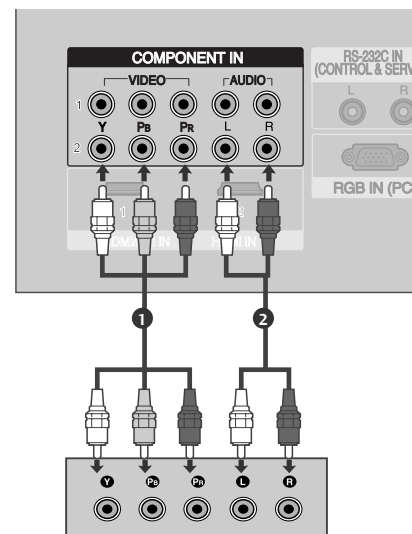
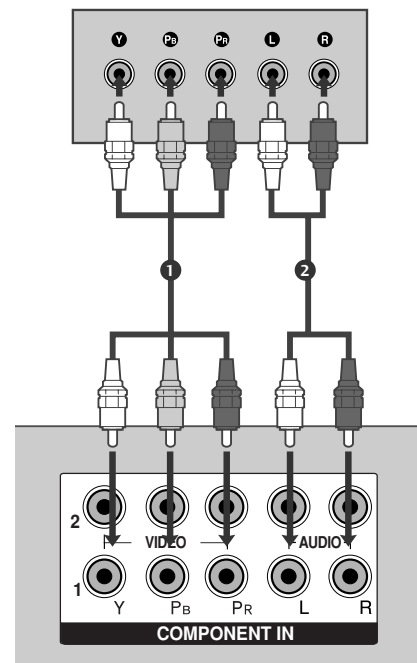

CONEXIONES DE EQUIPO EXTERNO

Cuando lo conecte con un cable de HDMI

- 1 Conecte la salida de HDMI IN del Set-top box digital al puerto de **HDMI/DVI IN 1**, **HDMI IN 2** o **HDMI IN 3** (Sólo 32/42LG50**) en la unidad.
- 2 Seleccione la entrada de la fuente **HDMI1/DVI**, **HDMI2** o **HDMI3** (Sólo 32/42LG50**) usando el botón **INPUT** del control remoto.
- 3 Encienda el Set-top box digital. (Refiérase al manual de usuario del Set-top box digital.)

! NOTA

► Utilizando un cable HDMI, la TV puede recibir señal simultánea de vídeo y audio.

HDMI-DTV

Para modelos de Televisores Plasma

Resolución	Frecuencia Horizontal(KHz)	Frecuencia Vertical(Hz)
720x480	31.47	59.94
	31.50	60.00
720x576	31.25	50.00
	44.96	59.94
	45.00	60.00
1280x720	37.50	50.00
	33.72	59.94
	33.75	60.00
1920x1080i	28.125	50.00
	67.432	59.94
	67.50	60.00
1920x1080p	56.25	50.00
	27.0	24.00
	33.75	30.00

Modelo de Televisor LCD

Resolución	Frecuencia Horizontal(KHz)	Frecuencia Vertical(Hz)
720x480	31.47	59.94
	31.50	60.00
720x576	31.25	50.00
	44.96	59.94
1280x720	45.00	60.00
	37.50	50.00
	33.72	59.94
1920x1080i	33.75	60.00
	28.125	50.00
	67.432	59.94
1920x1080p	67.50	60.00
	56.25	50.00
	27.00	24.00
	33.75	30.00

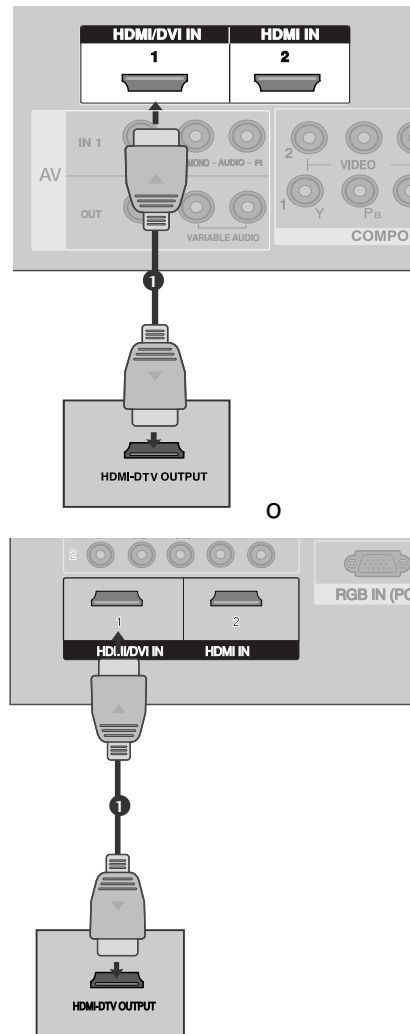

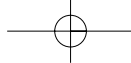

Cuando lo conecta con un cable de HDMI al DVI

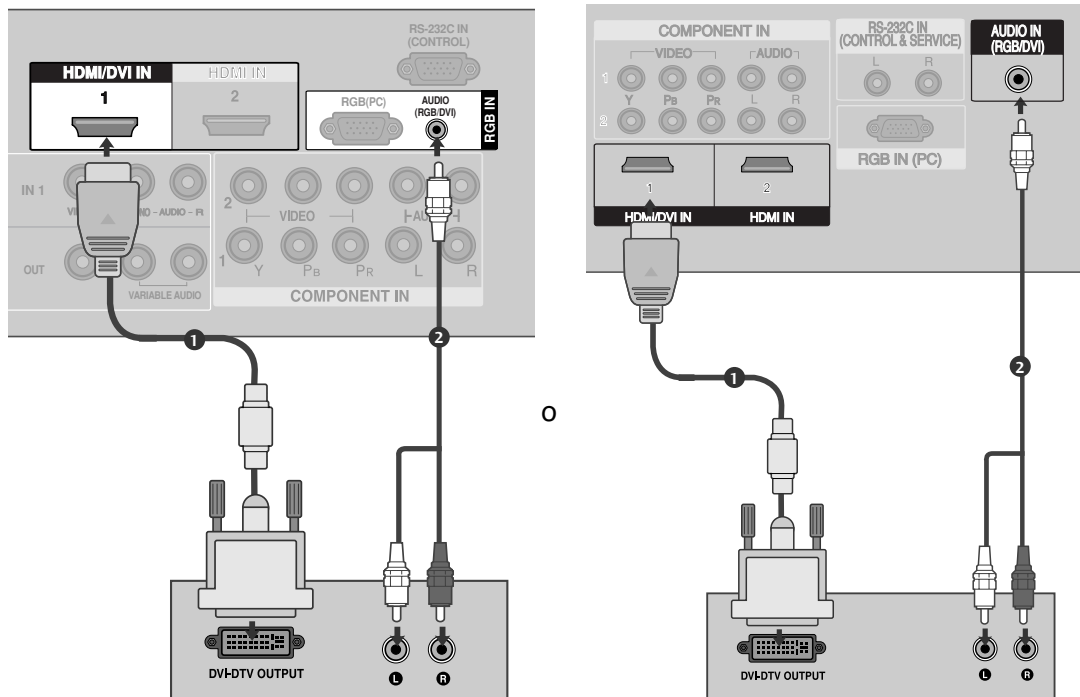

- 1 Conecte la salida de DVI del Set-top box digital al puerto de **HDMI/DVI IN 1** en la unidad.
- 2 Conecte las salidas de audio del Set-top box al puerto de **AUDIO (RGB/DVI)** en la unidad.
- 3 Encienda el Set-top box digital. (Refiérase al manual de usuario del Set-top box digital.)
- 4 Seleccione la entrada de la fuente de **HDMI1/DVI** usando el botón de **INPUT** del control remoto.

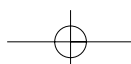

CONEXIONES DE EQUIPO EXTERNO

INSTALACIÓN DEL DVD

Cuando lo conecta con un cable de componente

- 1 Conecte las salidas de video (Y, Pb, Pr) del DVD a los puertos de **COMPONENT IN VIDEO** en la unidad.
- 2 Conecte las salidas de audio del DVD a los puertos de **COMPONENT IN AUDIO** en la unidad.
- 3 Encienda el reproductor de DVD, inserte un DVD.
- 4 Seleccione la entrada de la fuente **Componente1** usando el botón **INPUT** del control remoto.
Si está conectado al **COMPONENT IN 2**, seleccione la entrada de la fuente **Componente2**.
- 5 Refiérase al manual de usuario del reproductor de DVD para seguir las instrucciones.

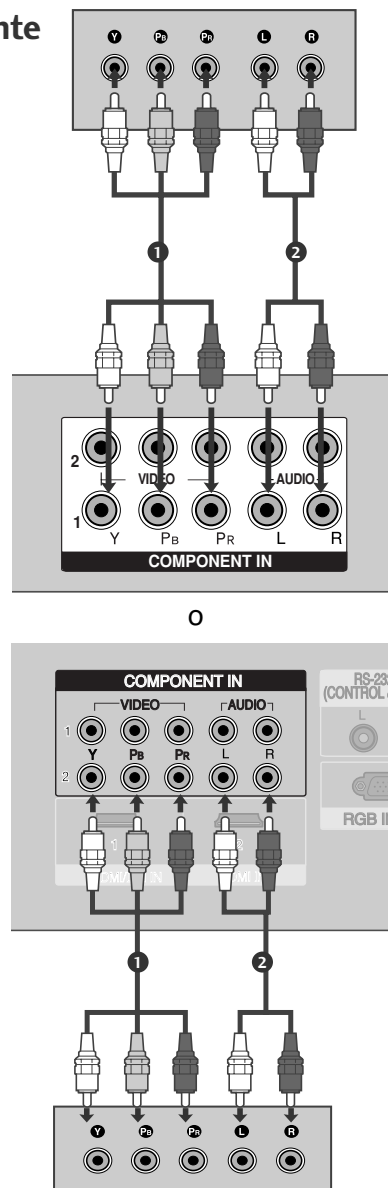

Puertos de la Entrada de Componente

Puede obtener una mejor calidad de imagen si conecta el reproductor de DVD a los puertos de la entrada del componente como la imagen mostrada.

Puertos de Componente en la TV	Y	P _B	P _R
Puertos de Componentes del reproductor de DVD	Y	P _B	P _R
	Y	B-Y	R-Y
	Y	C _b	C _r
	Y	P _b	P _r

Cuando lo conecta con un cable de S-Video (Except 32PC5**)

- 1 Conecte la salida de S-VIDEO del DVD a la entrada de **S-VIDEO** en la unidad.
- 2 Conecte las salidas de audio del DVD a los puertos de la entrada de **AUDIO** en la unidad.
- 3 Encienda el reproductor de DVD, inserte un DVD.
- 4 Seleccione la entrada de la fuente **AV2** usando el botón **INPUT** del control remoto.
- 5 Refiérase al manual de usuario del reproductor de DVD para seguir las instrucciones.

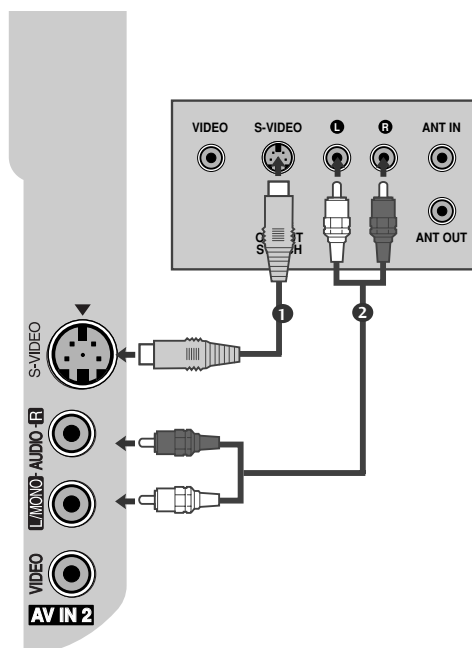

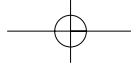

CONEXIONES DE EQUIPO EXTERNO

Cuando lo conecta con un cable de HDMI

- 1 Conecte la salida de HDMI del DVD al puerto de **HDMI/DVI IN 1**, **HDMI IN 2** o **HDMI IN 3** (Sólo 32/42LG50**) en la unidad.
- 2 Seleccione la entrada de la fuente **HDMI1/DVI** o **HDMI2** o **HDMI3** (Sólo 32/42LG50**) usando el botón **INPUT** del control remoto.
- 3 Refiérase al manual de usuario del reproductor de DVD para seguir las instrucciones.

! NOTA

- ▶ Utilizando un cable HDMI, la TV puede recibir señal simultánea de vídeo y audio.
- ▶ Si el DVD soporta la función de Auto HDMI, la resolución de la salida de DVD se quedará automáticamente en 1280x720p.
- ▶ Si el DVD no soporta la función de Auto HDMI, ud. debe seleccionar la resolución de la salida apropiadamente.

Para tener la mejor calidad de imagen, deje la resolución de la salida de DVD en 1280x720p.
(32/42LG50** :1920x1080i/1080p).

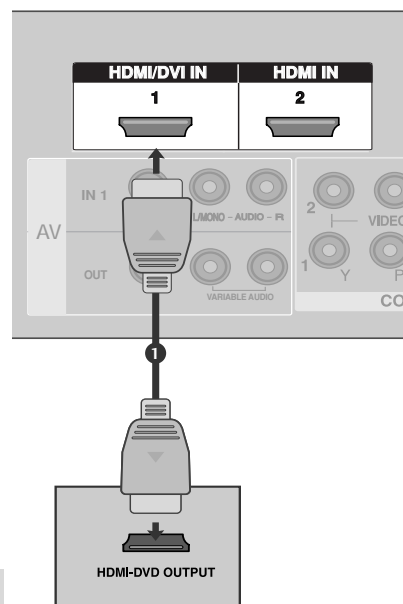

O

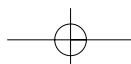
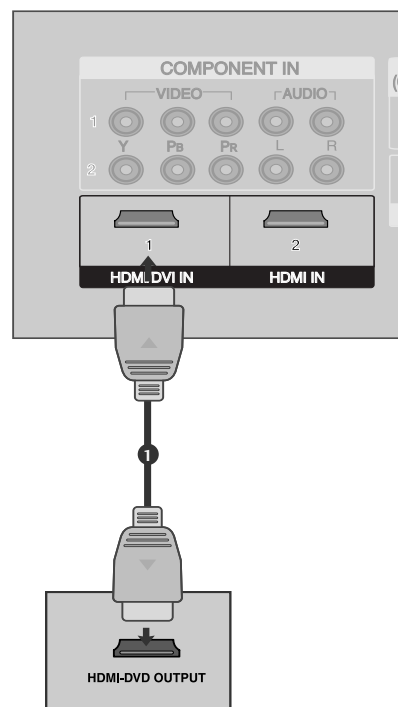

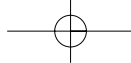

INSTALACIÓN DEL VCR

- Para evitar ruido en la imagen (interferencia), deje una distancia adecuada entre el VCR y la TV.
- Si el formato de imagen es de 4:3, las imágenes congeladas en los lados de la pantalla se pueden quedar visibles permanentemente. Este fenómeno es común para todos los fabricantes y, por lo tanto, la garantía de los fabricantes no cubre los productos que presentan este fenómeno.

Cuando lo conecta con una antena

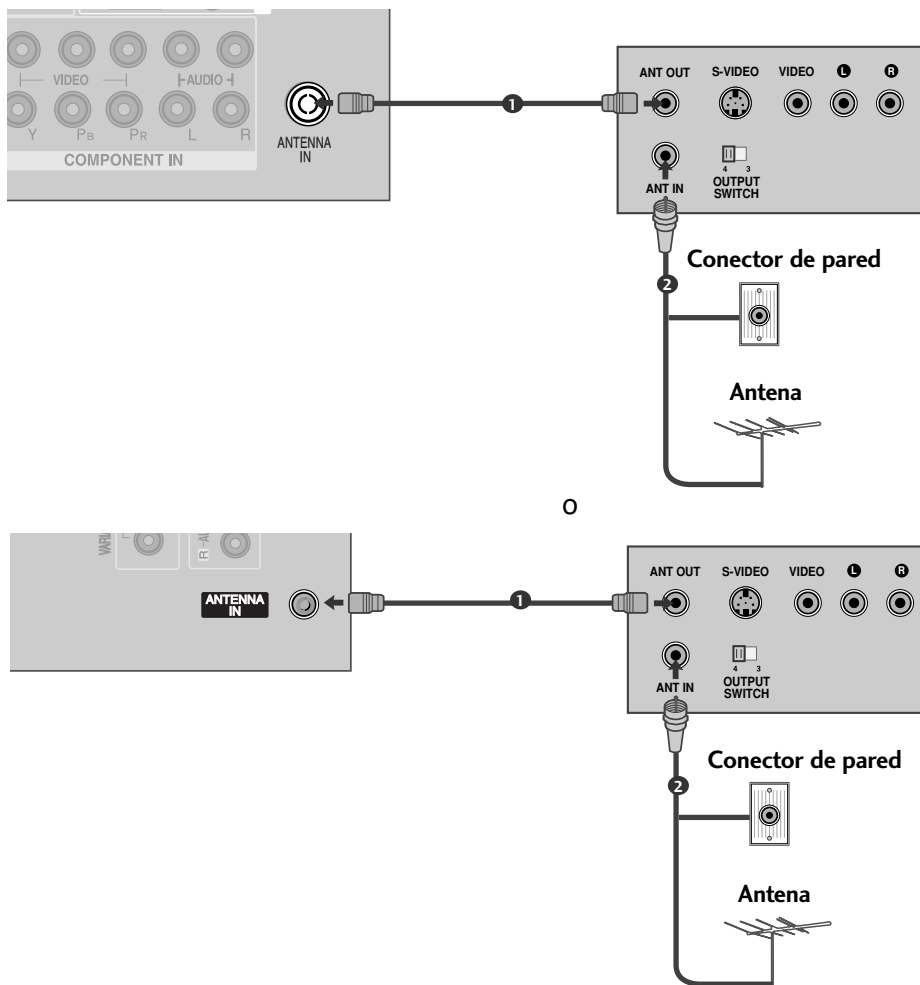

- 1 Conecte el conector de la antena exterior de RF del VCR al conector de la **ANTENNA IN** del televisor.
- 2 Conecte el cable de antena al puerto de la antena RF del VCR.
- 3 Presione el botón PLAY en el VCR y adapte el programa adecuado entre la TV y ésta para el visionado.

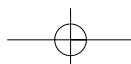

CONEXIONES DE EQUIPO EXTERNO

Cuando lo conecta con el cable RCA

CONEXIONES DE EQUIPO EXTERNO

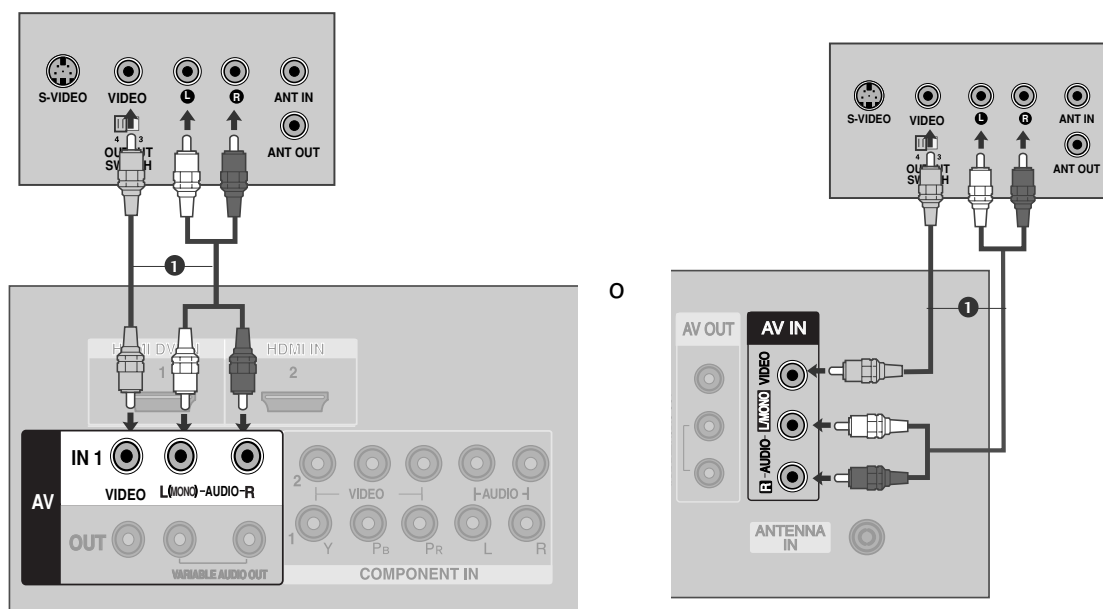

- 1 Conecte las salidas de **AUDIO/VIDEO** entre la TV y el VCR. Coincida los colores de salidas (Video = amarillo, Audio izquierdo = blanco, y Audio derecho = rojo).
- 2 Inserte una cinta de video en el VCR y presione el botón **PLAY** del VCR. (Vea el manual de usuario del VCR).
- 3 Seleccione la entrada de la fuente **AV1** usando el botón **INPUT** del control remoto. Si está conectado al **AV IN 2**, seleccione la entrada de la fuente **AV2**.

! NOTA

- Si tiene un VCR mono, conecte el cable de audio desde el VCR a la toma **AUDIO L/MONO** del aparato de TV.

Cuando lo conecta con un cable de S-Video (Except 32PC5***)

- 1 Conecte la salida de S-VIDEO del VCR a la entrada de **S-VIDEO** en la unidad. La calidad de imagen mejora en comparación con la entrada compuesta normal (cable RCA).
- 2 Conecte las salidas de audio del VCR a los puertos de **AUDIO** de la unidad.
- 3 Inserte una cinta de video en el VCR y presione el botón **PLAY** del VCR. (Vea el manual de usuario del VCR.)
- 4 Seleccione la entrada de la fuente **AV 2** usando el botón **INPUT** del control remoto.

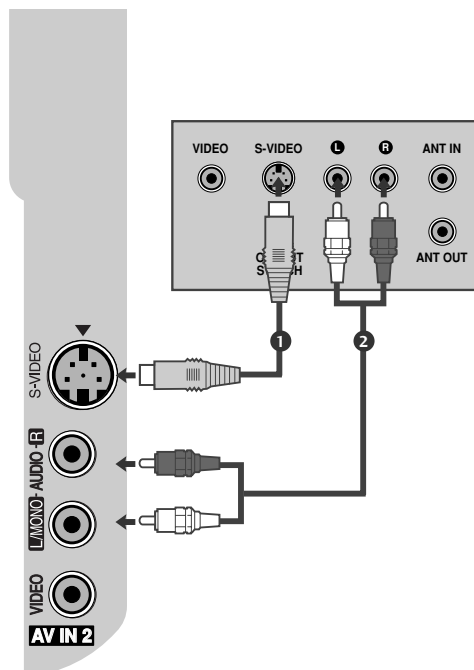

CONEXIONES DE EQUIPO EXTERNO

⚠ CUIDADO

- ▶ Si los dos puertos de S-VIDEO y VIDEO están conectados al S-VHS VCR simultáneamente, sólo el S-VIDEO puede ser recibido.

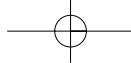

CONEXIONES DE EQUIPO EXTERNO

CONFIGURACIÓN DE OTRA FUENTE DE A/V

CONEXIONES DE EQUIPO EXTERNO

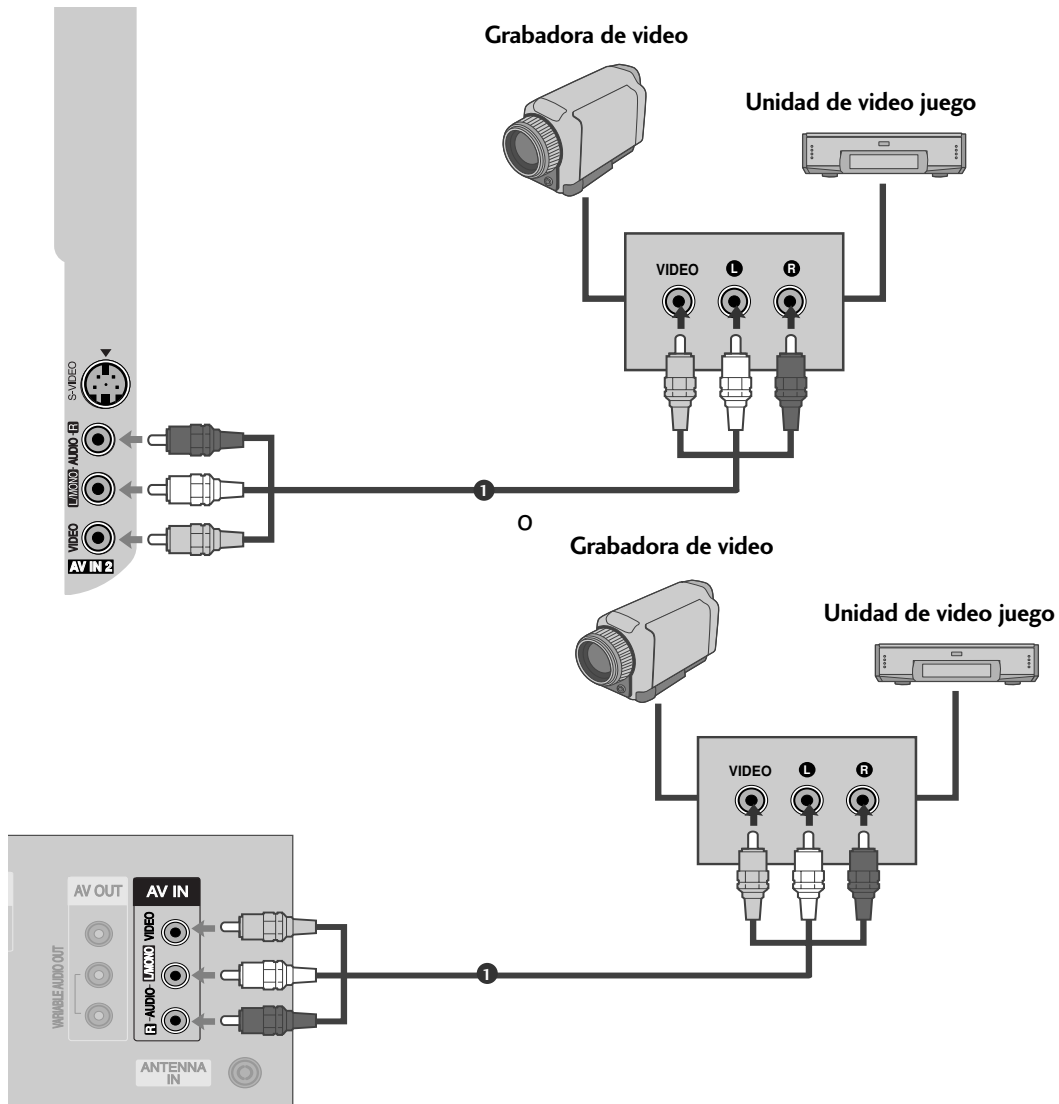

- 1 Conecte los puertos de **AUDIO/VIDEO** entre la TV y un equipo externo. Coincida los colores de puertos (Video = amarillo, Audio izquierdo = blanco, y Audio derecho = rojo).
- 2 Seleccione la salida de la fuente **AV2** usando el botón **INPUT** del control remoto. Si está conectado a la entrada de **AV IN1**, seleccione la entrada de la fuente **AV1**.
- 3 Opere el equipo externo correspondiente. Refiérase a la guía de la operación de equipo externo.

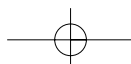

INSTALACIÓN DE LA PC

Esta TV proporciona la capacidad de Plug and Play, significa que la PC se ajusta automáticamente por las programaciones de la TV.

Cuando la conecte con un cable de D-sub de 15 terminales

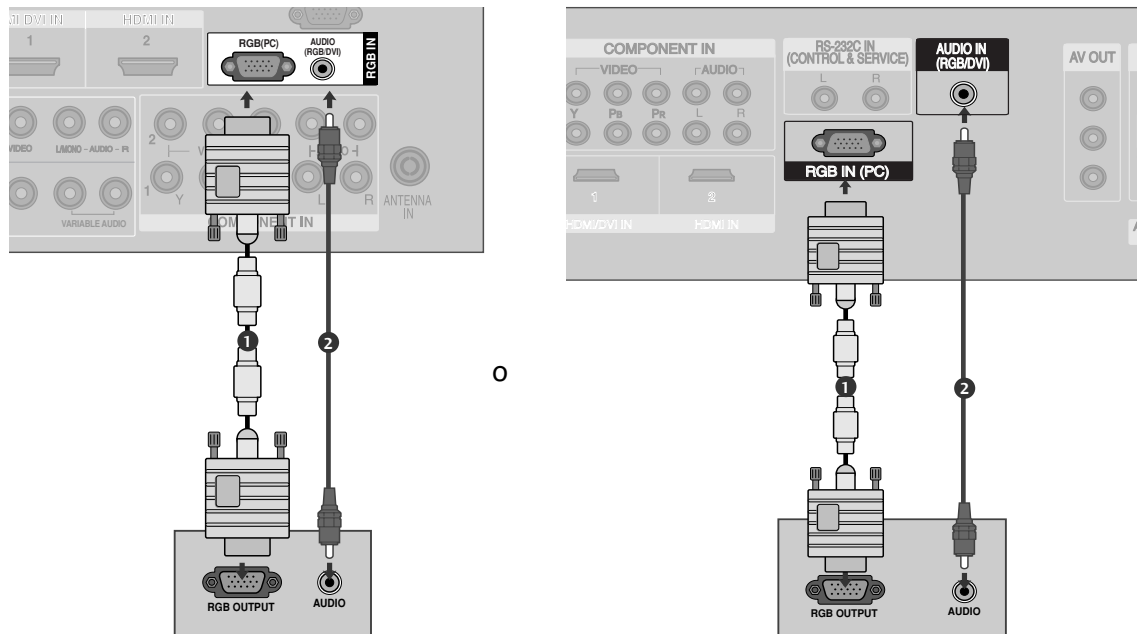

- 1 Conecte la salida de RGB de la PC al puerto de **RGB (PC)** en la unidad.
- 2 Conecte las salidas de audio de la PC al puerto de **AUDIO (RGB/DVI)** en la unidad.
- 3 Encienda la PC y la unidad.
- 4 Seleccione la fuente de entrada RGB PC utilizando el botón INPUT del mando a distancia.

CONEXIONES DE EQUIPO EXTERNO

! NOTA

- ▶ Para disfrutar de una imagen y sonido intensos, conecte el PC a la TV.
- ▶ Evite mantener una imagen fija en la pantalla de TV durante largos periodos de tiempo. La imagen fija puede quedarse impresa permanentemente en la pantalla; utilice un salvapantallas siempre que sea posible.
- ▶ Conecte el PC al puerto RGB (PC) de la TV; cambie a una resolución acorde con la del PC.
- ▶ Es posible experimentar interferencias relacionadas con la resolución, patrones verticales, contraste o brillo en modo PC. Cambie el modo del PC a otra resolución o modifique frecuencia de refresco, o ajuste el brillo y contraste en el menú hasta que la imagen sea clara. Si no es posible modificar la frecuencia de refresco de la tarjeta gráfica del PC, cambie la tarjeta o consulte al fabricante de la misma.
- ▶ La entrada de sincronización para la frecuencia horizontal y vertical están separadas.
- ▶ Si la resolución del PC está en modo SXGA, no se visualizará imagen en la TV. (Sólo HD Modelos)
- ▶ Conecte el cable de audio desde el PC a la entrada de audio de la TV. (Los cables de audio no están incluidos con la TV).
- ▶ Si utiliza un cable RGB-PC demasiado largo, podría experimentar interferencias en pantalla. Recomendamos usar un cable de menos de 5m. Este proporcionará la mejor calidad de imagen.

Resolución de Despliegue (RGB-PC)

Para modelos de Televisores Plasma

Resolución	Frecuencia Horizontal(KHz)	Frecuencia Vertical(Hz)
640x350	31.468	70.09
720x400	31.469	70.09
640x480	31.469	59.94
800x600	37.879	60.317
848x480	29.514	59.75
852x480	32	60.491
1024x768	48.363	60.004
1280x768	47.776	59.87
1360x768	47.720	59.799

Sólo 50PG20*

Sólo 32PC5**

Modelo de Televisor LCD

Resolución	Frecuencia Horizontal(KHz)	Frecuencia Vertical(Hz)
640x350	31.468	70.09
720x400	31.469	70.09
640x480	31.469	59.94
800x600	37.879	60.317
1024x768	48.363	60.004
1280x768	47.776	59.87
1360x768	47.720	59.799
1366x768	47.700	60.00
1280x1024	63.668	59.895
1920x1080	66.587	59.934

Sólo 32/42LG50**

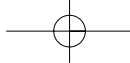

CONFIGURACIÓN DE PANTALLA PARA EL MODO PC

Configuración automática (sólo modo RGB [PC])

Ajusta automáticamente la posición y minimiza la fluctuación de la imagen. Aunque la imagen no sea aún correcta, su configuración está funcionando, pero necesita más ajustes.

Configuración automática

Esta función sirve para ajustar automáticamente la posición de la pantalla, el reloj y la fase. La imagen visualizada se volverá inestable durante algunos segundos mientras el proceso de auto-configuración se encuentra activo.

- 1 Pulse el botón **MENU** y después use el botón \wedge o \vee para seleccionar el menú **Imagen**.
- 2 Pulse el botón $\>$ y después use el botón \wedge o \vee para seleccionar **Pantalla**.
- 3 Pulse el botón $\>$ y después use el botón \wedge o \vee para seleccionar **Config. Auto**.
- 4 Presione el botón $\>$ para iniciar la **Config. Auto**.
 - Al finalizar la **Config. Auto**, aparecerá en la pantalla el mensaje **OK**.
 - Si la posición de la imagen aún no es correcta, intente de nuevo el ajuste automático.
- 5 Si la imagen RGB (PC) aún necesitase ajustes tras el ajuste automático, podrá utilizar la **Config. Manual**.
- 6 Presione el botón **MENU** para regresar a la TV donde estaba viendo.
Presione el botón **RETURN** para regresar al menú previo.

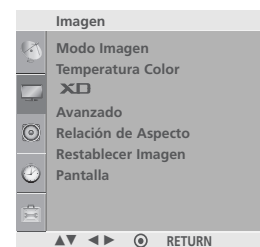

1

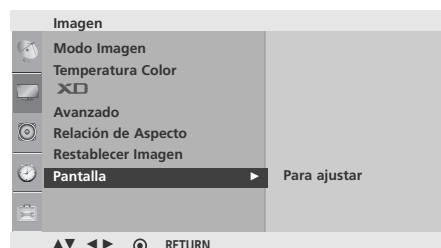

2



3 4

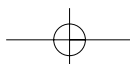

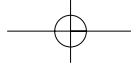

CONEXIONES DE EQUIPO EXTERNO

Configuración Manual - Ajuste de las funciones de pantalla Fase, Reloj, Posicion (sólo modo RGB [PC])

Si la imagen no fuese clara tras el ajuste automático, especialmente si los caracteres fluctuaran, ajuste la imagen en fase manual.

Con la función Reloj en COMPONENT (480i/480p/576i/576p/720p/1080i/1080p), HDMI (480p/576p/720p/1080i/1080p), no puede utilizarse Fase.

Reloj La función sirve para minimizar la apariencia de barras o rayas verticales visibles en el fondo de pantalla. Igualmente cambiará el tamaño horizontal de la pantalla.

Fase La función le permite eliminar cualquier ruido horizontal y limpiar o aportar más nitidez a la imagen de los caracteres.

1 Pulse el botón **MENU** y después use el botón \wedge o \vee para seleccionar el menú **Imagen**.

2 Pulse el botón \rightarrow y después use el botón \wedge o \vee para seleccionar **Pantalla**.

3 Pulse el botón \rightarrow y después use el botón \wedge o \vee para seleccionar **Config. Manual**.

4 Pulse el botón \rightarrow y después use el botón \wedge o \vee para seleccionar **Fase, Reloj, H-Posicion, V-Posicion**.

5 Presione el botón \leftarrow o \rightarrow para realizar los ajustes adecuados.

6 Presione el botón **MENU** para regresar a la TV donde estaba viendo.

Presione el botón **RETURN** para regresar al menú previo.

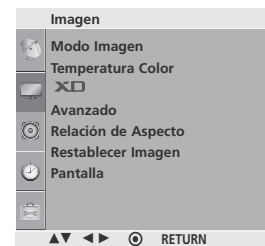

1

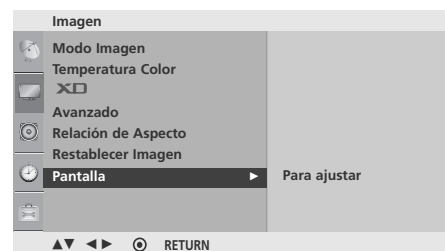

2

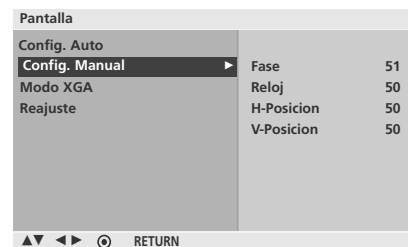

3 4 5

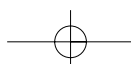

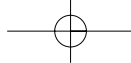

Selección del modo XGA / VGA

- Excepto 42PG20*

Para disfrutar de una imagen normal, haga coincidir el modo de RGB y la selección del modo XGA/VGA. Esta función trabaja en el siguiente modo: Modo RGB[PC].

- 1 Pulse el botón **MENU** y después use el botón \wedge o \vee para seleccionar el menú **Imagen**.
- 2 Pulse el botón \triangleright y después use el botón \wedge o \vee para seleccionar **Pantalla**.
- 3 Pulse el botón \triangleright y después use el botón \wedge o \vee para seleccionar **Modo XGA** o **Modo VGA**.
- 4 Presione el botón \triangleright y, a continuación, utilice el botón \wedge o \vee para seleccionar la resolución XGA/VGA deseada.
- 5 Presione el botón **MENU** para regresar a la TV donde estaba viendo.
Presione el botón **RETURN** para regresar al menú previo.

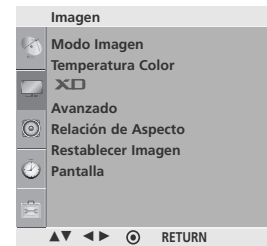

1

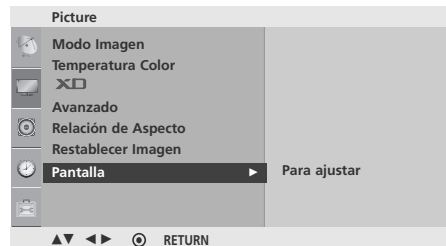

2

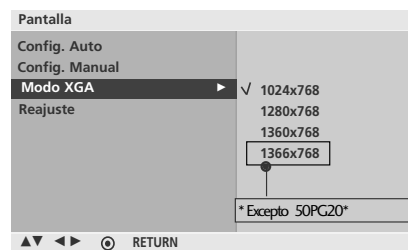

3 4

* Sólo Modo VGA

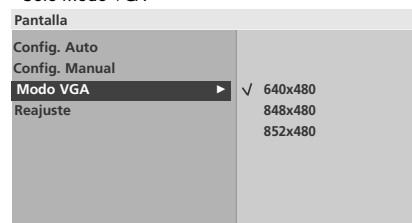

3 4

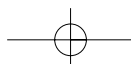

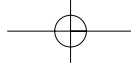

CONEXIONES DE EQUIPO EXTERNO

Inicialización (Restablecer el valor original de fábrica)

Esta función opera en el modo actual.

Para iniciar el valor ajustado.

- 1 Pulse el botón **MENU** y después use el botón \wedge o \vee para seleccionar el menú **Imagen**.
- 2 Pulse el botón $\>$ y después use el botón \wedge o \vee para seleccionar **Pantalla**.
- 3 Pulse el botón $\>$ y después use el botón \wedge o \vee para seleccionar **Reajuste**.
- 4 Presione el botón $\>$.
- 5 Presione el botón **MENU** para regresar a la TV donde estaba viendo.
Presione el botón **RETURN** para regresar al menú previo.

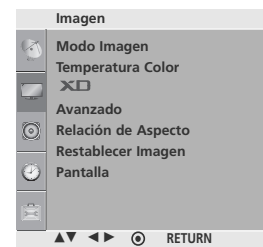

1

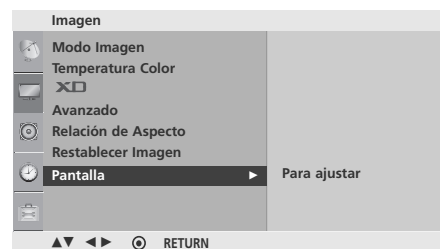

2

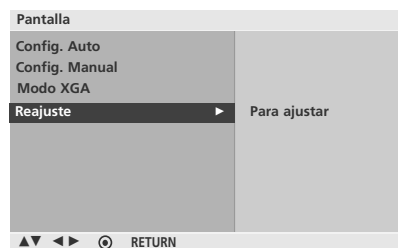

3 4

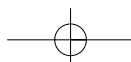

AJUSTE ESTÉREO EXTERNO (Except 32PC5***)

Utilice esta función para conectar un amplificador externo o añadir un subwoofer a su sistema de sonido envolvente.

- 1 Conecte la toma de entrada del amplificador estéreo a la toma **VARIABLE AUDIO OUT** de la TV.
- 2 Configure sus altavoces a través de su amplificador analógico estéreo, según las instrucciones incluidas con el amplificador.

! NOTA

- ▶ Al conectar con un equipo de audio externo, como amplificadores o altavoces, por favor, apague los altavoces de la TV.
- ▶ Seleccione Variable Out (salida variable) en el menú Audio para conectar las tomas **VARIABLE AUDIO OUT**. (▶ p.76)

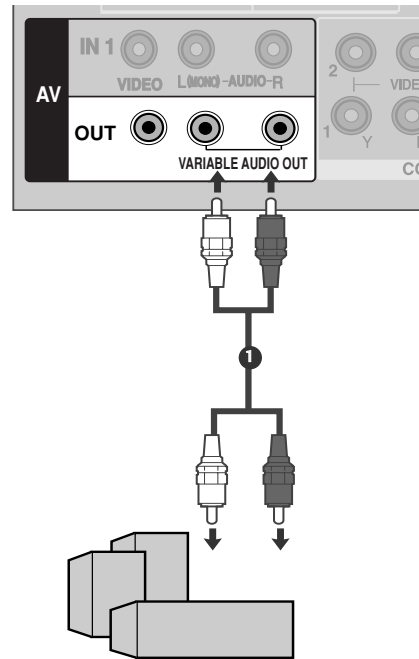

AJUSTE DE LA SALIDA AV OUT

El aparato de TV tiene una capacidad de salida de señal especial que le permite acoplar una segunda TV o monitor.

- 1 Conecte la segunda TV o el monitor a la toma **AV OUT** de la TV.
- 2 Consulte el Manual de funcionamiento de la segunda TV o el monitor para obtener mayor información relativa al ajuste de entrada de los dispositivos.

! NOTA

- ▶ Las fuentes de entrada Component (por componentes), RGB y HDMI no pueden utilizarse para la salida AV.
- ▶ Recomendamos utilizar las tomas AV OUT para grabaciones VCR.

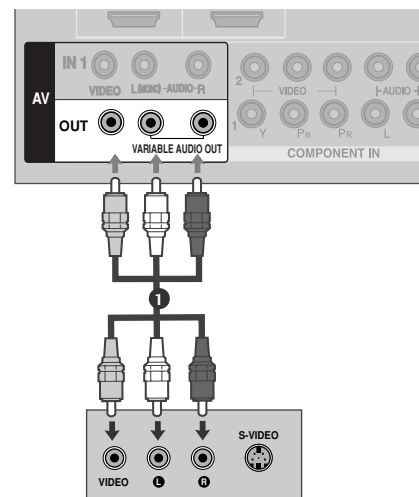
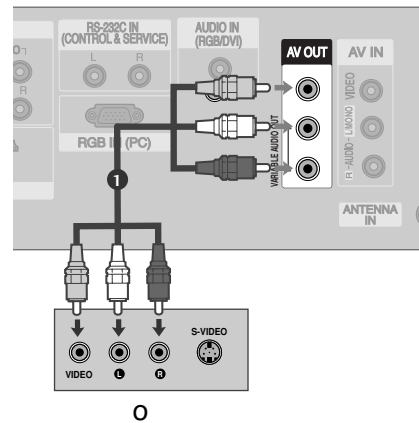

VER LA TV / CONTROL DE CANAL

FUNCIONES DE LOS BOTONES DEL CONTROL REMOTO

Cuando use el control remoto dirija el sensor del control remoto hacia el panel frontal de la TV.

(Modelo de Televisor Plasma)

VER LA TV / CONTROL DE CANAL



POWER Enciende su TV o deja cualquier otro equipo programado encendido o apagado dependiendo del modo.

RATIO Selecciona el tamaño de imagen deseado. ► p.55

SOUND Para seleccionar el sonido apropiado de acuerdo al programa. ► p.72

INPUT Los modos de entrada externa rotan en una secuencia regular.

PICTURE Ajusta la imagen establecida por la fábrica dependiendo de el ambiente de visualización. ► p.56

Q. MENU Selecciona la fuente que desee en el menú rápido. ► p.43

MENU Selecciona un menú.
Sale de todos los menús mostrados en pantalla a la visualización de la TV.

SIMPLINK Consulte una lista de dispositivos AV conectados al televisor. Al alternar este botón, aparece el menú Simplink en la pantalla. ► p.52

SUBIR / BAJAR VOLUMEN Aumenta/disminuye el nivel de sonido.

FAV Desplazarse a través de los canales favoritos programados. ► p.49

MUTE Enciende y apaga el sonido. ► p.42

SUBIR / BAJAR CANAL Selecciona los canales disponibles.

Botones numéricos 0-9 Selecciona un canal.
Selecciona los elementos numerados en un menú.

Q.VIEW Sintoniza el último canal visto.

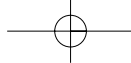

(Modelo de Televisor LCD)



TV/DVD/STB Selecciona los modos de operación remoto : TV, DVD o STB.

INPUT Los modos de entrada externa rotan en una secuencia regular.

Botones de flechas (Arriba/Abajo/Izquierda/Derecha/ENTER) Navega a través de los menús de Pantalla y ajusta el sistema de tu preferencia.

RETURN Permite al usuario desplazarse un paso hacia atrás en una aplicación interactiva o en otras funciones interactivas.

PIP Alterna entre los modos de imagen secundaria PIP, modo DW.

AV MODE Le ayuda a seleccionar y ajustar imágenes y sonidos cuando se conectan dispositivos AV. ► p.51

VCR/DVD, ◦ Controla las grabadoras de vídeo o los reproductores de DVD.
SIMPLINK ◦ Controla los dispositivos compatibles con la función SIMPLINK.

Botones de control

Colocando las Baterías

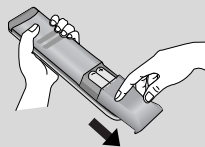

- Abra la tapa del compartimiento de las baterías en la parte posterior e instale las baterías con la polaridad correcta.(+con +,-con -)
- Instale dos baterías de 1.5 V tipo AAA. No mezcle las baterías nuevas con las usadas.
- Cierre la tapa.

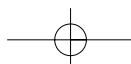

VER LA TV / CONTROL DE CANAL

FUNCIONES DE LOS BOTONES DEL CONTROL REMOTO (Sólo 32PC5***)

Cuando use el control remoto dirija el sensor del control remoto hacia el panel frontal de la TV.

VER LA TV / CONTROL DE CANAL

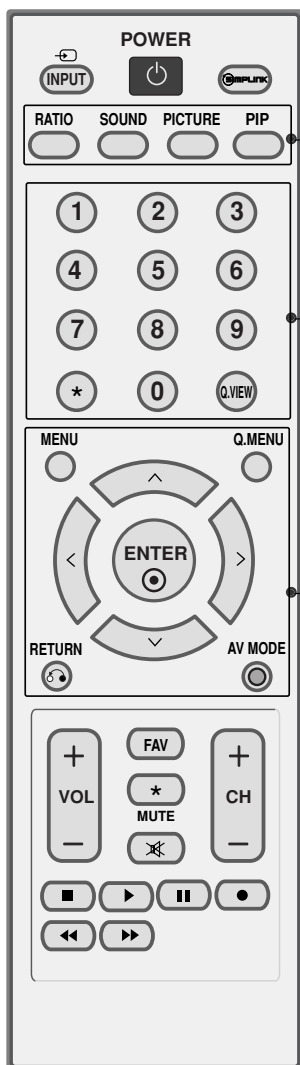

RATIO Selecciona el tamaño de imagen deseado. ► **p.55**

SOUND Para seleccionar el sonido apropiado de acuerdo al programa. ► **p.72**

PICTURE Ajusta la imagen establecida por la fábrica dependiendo de el ambiente de visualización. ► **p.56**

PIP Alterna entre los modos de imagen secundaria PIP, modo DW.

Botones numéricos 0-9 Selecciona un canal.
Selecciona los elementos numerados en un menú.

Q.VIEW Sintoniza el último canal visto.

MENU Selecciona un menú.
Sale de todos los menús mostrados en pantalla a la visualización de la TV.

Q. MENU Selecciona la fuente que desee en el menú rápido. ► **p.43**

Botones de flechas (Arriba/Abajo/Izquierda/Derecha/ENTER) Navega a través de los menús de Pantalla y ajusta el sistema de tu preferencia.

RETURN Permite al usuario desplazarse un paso hacia atrás en una aplicación interactiva o en otras funciones interactivas.

AV MODE Le ayuda a seleccionar y ajustar imágenes y sonidos cuando se conectan dispositivos AV. ► **p.51**

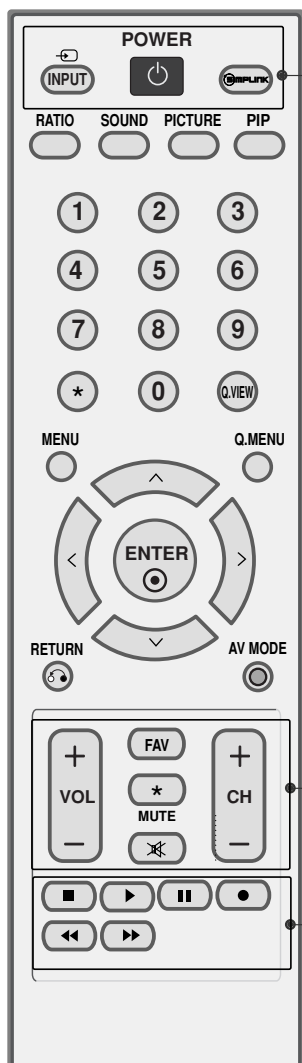

POWER Enciende su TV o deja cualquier otro equipo programado encendido o apagado dependiendo del modo.

INPUT Los modos de entrada externa rotan en una secuencia regular.

SIMPLINK Consulte una lista de dispositivos AV conectados al televisor. Al alternar este botón, aparece el menú Simplink en la pantalla. ► p.52

SUBIR / BAJAR VOLUMEN Aumenta/disminuye el nivel de sonido.

FAV Desplazarse a través de los canales favoritos programados. ► p.49

MUTE Enciende y apaga el sonido. ► p.42

SUBIR / BAJAR CANAL Selecciona los canales disponibles.

VCR/DVD • Controla las grabadoras de vídeo o los reproductores de DVD.
SIMPLINK • Controla los dispositivos compatibles con la función
Botones de control SIMPLINK.

Colocando las Baterías

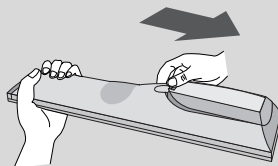

- Abra la tapa del compartimiento de las baterías en la parte posterior e instale las baterías con la polaridad correcta.(+con +,-con -)
- Instale dos baterías de 1.5 V tipo AAA. No mezcle las baterías nuevas con las usadas.
- Cierre la tapa.

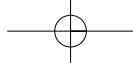

VER LA TV / CONTROL DE CANAL

ENCENDIENDO LA TV

- 1 Primero conecte el cordón de alimentación correctamente.
En este momento, la TV se cambia al modo de espera.
 - En el modo de espera para encender la TV, presione los botones ϕ/I , **INPUT**, **CH** (\blacktriangle o \blacktriangledown) o **CH** (\wedge o \vee) de la TV o presione los botones **POWER**, **INPUT**, **CH** (\wedge o \vee) o **CH** ($+$ o $-$), **NUMBER(0~9)** del control remoto.

! NOTA

- ▶ Si tiene la intención de salir de vacaciones, desconecte la toma de corriente de la pared.

Guía para la instalación.

Si se aparece la OSD (On Screen Display) en la pantalla después de la sintonización de TV, ud.puede ajustar el Idioma(Language), Ubicación y Sinto. Auto.

Nota:

- a. Se desaparecerá automáticamente aproximadamente en 40 segundos si no se presiona ningún botón.
- b. El modo "En tienda" sólo para la exhibición en la tienda y no es para el uso general de usuario.
- c. "El modo "Casa" es la condición óptima para la ambiente de casa, y es el modo principal de TV.
- d. "El modo "En tienda" es la condición óptima para la ambiente de tienda. Si el usuario modifica el dato de la calidad de imagen, el modo "En tienda" inicializa la calidad de imagen del producto que esta instalado por nosotros después de un cierto periodo del tiempo.
- e. Los modos(Casa, En tienda) se pueden cambiar por aplicar Modo de Fábrica en el menu Opción.

AJUSTE DEL CANAL

- 1 Presione el botón **CH** (\wedge o \vee) o **CH** ($+$ o $-$) o de NÚMERO para seleccionar un número del canal.

AJUSTE DEL VOLUMEN

Ajuste el volumen según su preferencia personal.

- 1 Presione el botón **VOL** ($+$ o $-$) para ajustar el volumen.
- 2 Si ud. quiere apagar el sonido, presione el botón **MUTE**.
- 3 Ud. puede cancelar esta función presionando el botón the **MUTE** o **VOL** ($+$ o $-$).

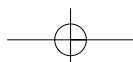

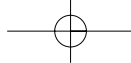

MENÚ RÁPIDO

Los menús de visualización en pantalla de su TV pueden diferir ligeramente de las ilustraciones mostradas en este manual.

El menú rápido (Q.Menu) es un menú destinado a las funciones que el usuario utiliza con más frecuencia.

- **Relación de Aspecto:** Selecciona el formato de imagen que desee.
- **Luz de Fondo (retroiluminación) (Sólo modelos LCD TV):** ajusta el brillo del panel LCD para controlar la luminosidad de la pantalla.
- **Ahorro de Energía** (Sólo modelos Plasma TV): el brillo de la pantalla para reducir el consumo energético del aparato.
- **Modo Imagen:** Selecciona modos de imagen predeterminadas de fábrica en función de las condiciones de observación.
- **Modo de Audio:** Selecciona modos de sonido predeterminados de fábrica para los diferentes tipos de programa.
- **SAP:** Selecciona la salida de audio.
- **Subtít/Texto:** Seleccione un subtítulo.
- **Ch.Memoria/Borrar:** Establece el canal a añadir o a eliminar.
- **Hora del Apagador:** Seleccione el plazo de tiempo antes de que su TV se apague automáticamente.

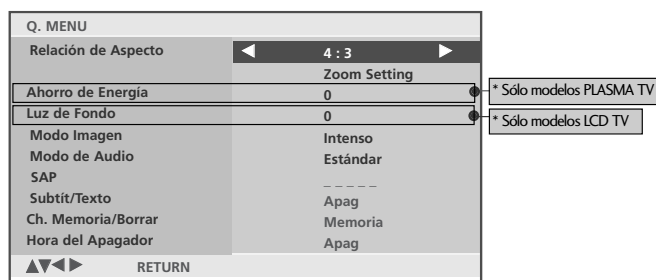

(Sólo 32PC5**)

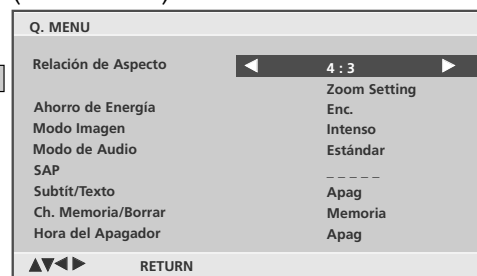

- 1 Presione el botón **Q.MENU** y, a continuación, los botones \wedge o \vee para visualizar cada menú.
- 2 Presione los botones \lt o \gt para realizar los ajustes adecuados.
- 3 Presione el botón **Q.MENU** para regresar a la TV donde estaba viendo.

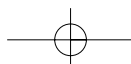

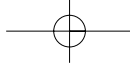

VER LA TV / CONTROL DE CANAL

SELECCIÓN Y AJUSTE DEL MENÚ PANTALLA

La función OSD (menú de visualización en pantalla) le permite ajustar correctamente el estado de la pantalla ya que ofrece presentación gráfica.

En este manual, la OSD (Visualización en pantalla) puede diferir de la mostrada por su TV, ya que sólo se trata de un ejemplo para facilitar el manejo del mismo.

- 1 Presione el botón **MENU** y enseguida presione los botones \wedge o \vee para desplegar cada menú.
- 2 Presione el botón \triangleright y, a continuación, los botones \wedge o \vee para seleccionar un menú de elemento.
- 3 Cambie el ajuste de un elemento del menú secundario o del menú emergente mediante los botones \triangleleft o \triangleright .
Puede desplazarse a un nivel superior presionando el botón ENTER o MENU.

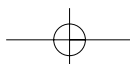
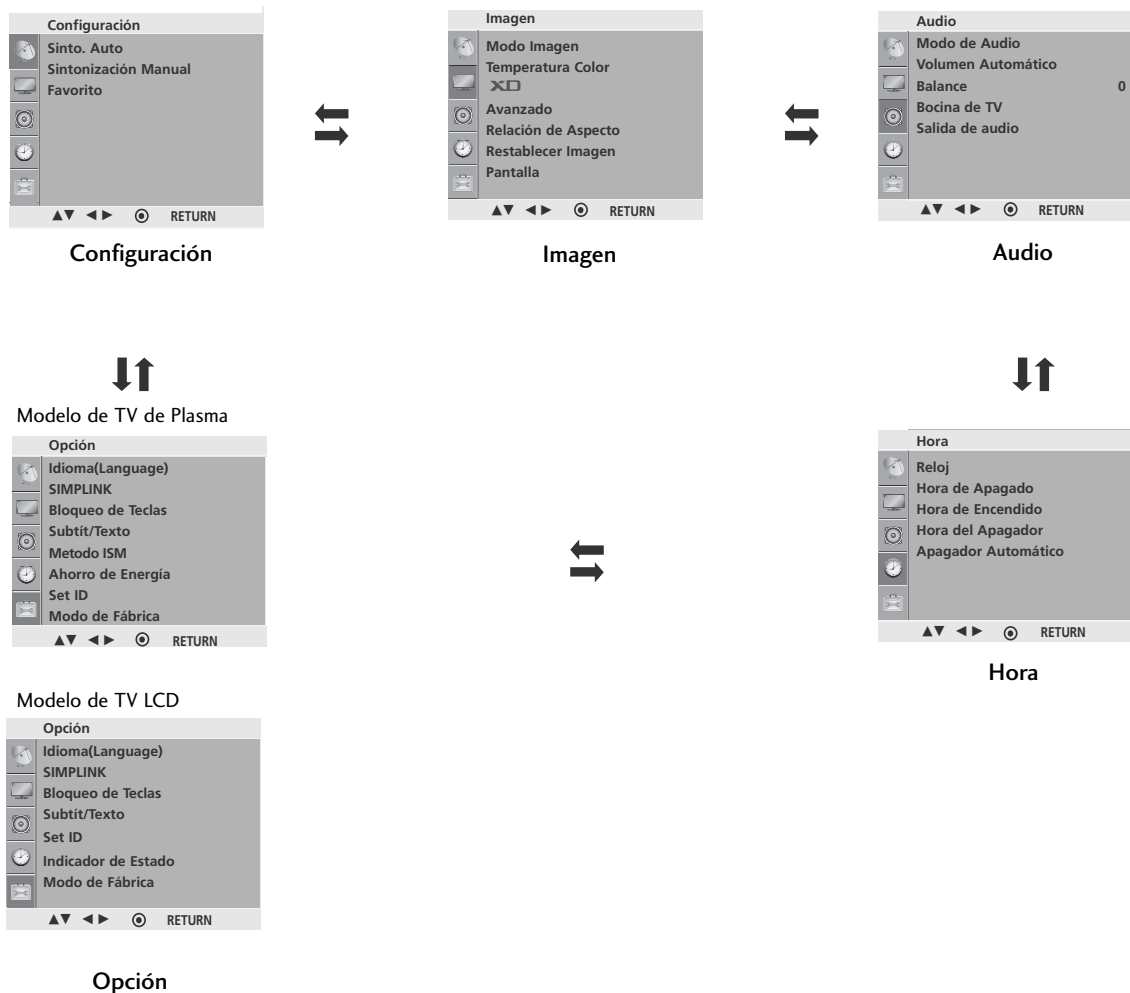

BÚSQUEDA DE CANALES

Sintonización automática

Busca automáticamente todos los canales disponibles por las entradas de antena o Cable y los guarda en la memoria de la lista de canales.

Corra Sintonización automática otra vez después de cualquier cambio de conexión de antena/Cable.

Se requiere una contraseña para acceder al menú Sintonización automática si el sistema de bloqueo está encendido.

1 Presione el botón **MENU** y luego presione el botón \wedge o \vee para seleccionar el menú **Configuración**.

2 Presione el botón \rightarrow y luego presione el botón \wedge o \vee para seleccionar **Sinto. Auto**.

3 Presione el botón \rightarrow . Así **Sinto. Auto** empezará a buscar los canales.

4 Si ud. quiere parar la programación automática, presione el botón **ENTER**.

Sólo los canales encontrados en este momento están memorizados.

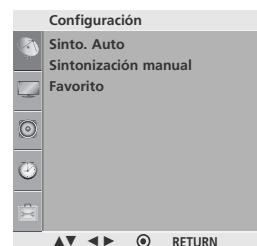

1

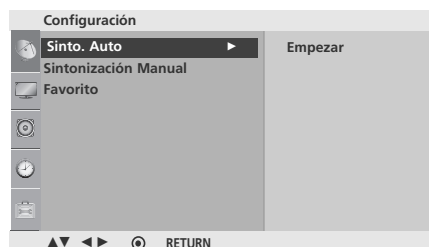

2

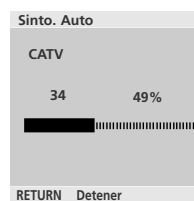

3

VER LA TV / CONTROL DE CANAL

Sintonía Manual : Agregar/Eliminar Los Canales

Ud. puede agregar o eliminar los canales de la búsqueda manual de los canales.

- 1 Presione el botón **MENU** y luego presione el botón \wedge o \vee para seleccionar el menú **Configuración**.

- 2 Presione el botón \triangleright y luego presione el botón \wedge o \vee para seleccionar **Sintonización Manual**.

- 3 Presione el botón \triangleright y luego presione el botón \triangleleft o \triangleright para seleccionar el numero de canal deseado.

- 4 Presione el botón \vee y luego presione el botón \triangleleft o \triangleright para seleccionar **Memoria** o **Borrar**.

- 5 Presione el botón **MENU** para regresar a la TV donde estaba viendo.
Presione el botón **RETURN** para regresar al menú previo.

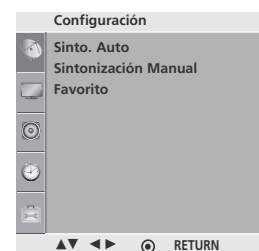

1

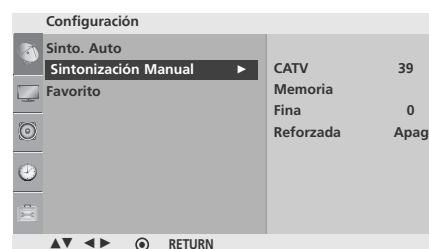

2 3

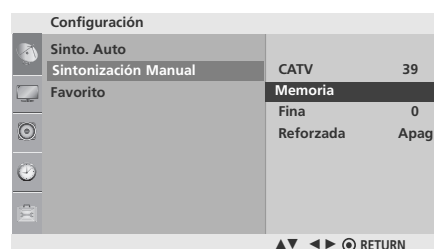

4

AJUSTE FINO DE SINTONIZACIÓN

Normalmente la sintonización fina sólo es necesaria en caso de una mala recepción.

- 1 Presione el botón **MENU** y luego presione el botón \wedge o \vee para seleccionar el menú **Configuración**.
- 2 Presione el botón \rightarrow y luego presione el botón \wedge o \vee para seleccionar **Sintonización Manual**.
- 3 Presione el botón \rightarrow y luego presione el botón \wedge o \vee para seleccionar **Fina**.
- 4 Presione el botón \leftarrow o \rightarrow para ajustar la imagen a su gusto.
- 5 Presione el botón **MENU** para regresar a la TV donde estaba viendo.
Presione el botón **RETURN** para regresar al menú previo.

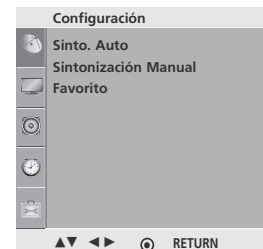

1

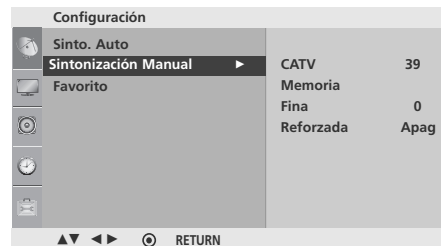

2

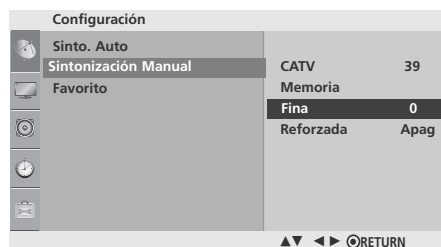

3 4

VER LA TV / CONTROL DE CANAL

AMPLIFICADOR

En algunos modelos, la función Amplificador es opcional.
Sólo puede ejecutar esta función un aparato con amplificador.

Si la recepción es débil, seleccione **Enc. en Reforzada**
Cuando la señal sea fuerte, seleccione la opción **°Apag°**.

- 1 Presione el botón **MENU** y luego presione el botón \wedge o \vee para seleccionar el menú **Configuración**.
- 2 Presione el botón \rightarrow y luego presione el botón \wedge o \vee para seleccionar **Sintonización Manual**.
- 3 Presione el botón \rightarrow y luego presione el botón \wedge o \vee para seleccionar **Reforzada**.
- 4 Presione los botones \leftarrow o \rightarrow para seleccionar **Enc. u Apag**.
- 5 Presione el botón **MENU** para regresar a la TV donde estaba viendo.
Presione el botón **RETURN** para regresar al menú previo.

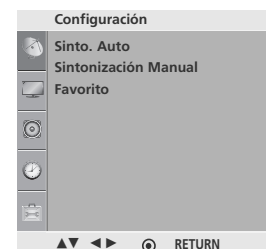

1

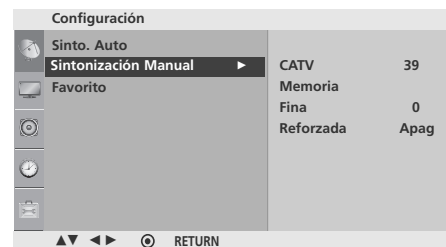

2

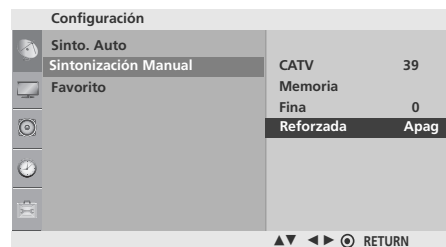

3 4

AJUSTE DE CANALES FAVORITOS

Esta función le permitirá seleccionar directamente sus programas favoritos.

Presione repetidamente el botón **FAV** para seleccionar programas favoritos guardados.

1 Presione el botón **MENU** y luego presione el botón \wedge o \vee para seleccionar el menú **Configuración**.

2 Presione el botón \triangleright y luego presione el botón \wedge o \vee para seleccionar **Favorito**.

3 Presione el botón \triangleright y luego presione el botón \wedge o \vee para seleccionar la primera posición para el canal favorito.

4 Presione el botón \triangleleft o \triangleright para ajustar el número de canal deseado para el primer canal favorito.

5 Repita los pasos del 3 al 5 para memorizar canales favoritos.

6 Presione el botón **MENU** para regresar a la TV donde estaba viendo.
Presione el botón **RETURN** para regresar al menú previo.

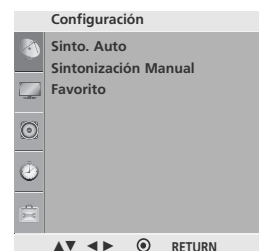

1

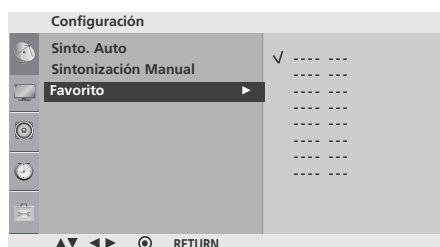

2 3 4

VER LA TV / CONTROL DE CANAL

BLOQUEO DE CONTROLES

La TV puede ajustarse de tal forma que le sea necesario el mando a distancia para controlarla.

Esta función puede utilizarse para evitar el uso sin autorización.

Esta TV está programada para recordar qué opción fue establecida por última vez, incluso si se apaga la unidad.

1 Presione el botón **MENU** y luego presione el botón \wedge o \vee para seleccionar el menú **Opción**.

2 Presione el botón \rightarrow y luego presione el botón \wedge o \vee para seleccionar **Bloqueo de Teclas**.

3 Presione el botón \rightarrow y luego presione el botón \wedge o \vee para seleccionar **Enc.** o **Apag.**

4 Presione el botón **MENU** para regresar a la TV donde estaba viendo.
Presione el botón **RETURN** para regresar al menú previo.

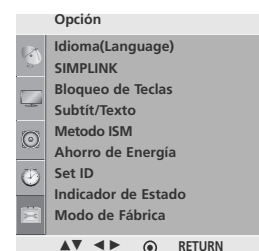

1

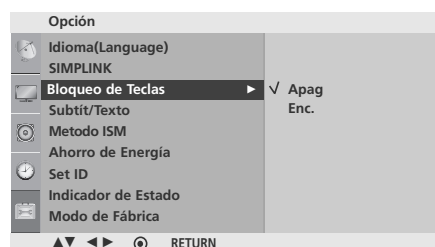

2 3

! NOTA

- ▶ En **Bloqueo de Teclas 'Enc.'**, si la unidad está apagada, presione el botón **INPUT, CH (\blacktriangle o \blacktriangledown)** o **CH (\wedge o \vee)** de la unidad o los botones de **POWER, INPUT, CH (\wedge o \vee)** o **CH (+ o -)**, o números del control remoto.
- ▶ Con **Bloqueo de Teclas Enc.**, se aparecerá '**Bloqueo de Teclas Enc.**' en la pantalla si cualquier botón del panel frontal ha presionado cuando mira la unidad.

MODO AV

Mediante la presión del botón MODO AV podrá cambiar entre los modos de Cine, Deportes y Videojuegos, con los que podrá disfrutar, al mismo tiempo, de imagen y sonido optimizados.

Esta función ofrece al usuario un entorno (calidad de imagen + calidad de sonido) optimizado de visualización.

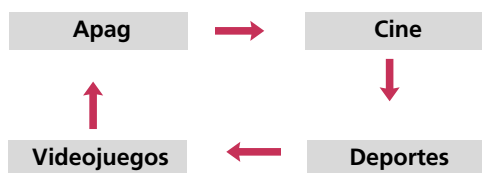

1 Presione repetidamente el botón **AV MODE** para seleccionar el modo que desee.

- Si selecciona el modo Cine como modo AV, este escogerá los modos para la imagen y el sonido del menú Imagen y Audio respectivamente.
- Si desactiva el modo AV, se ajustarán la imagen y el sonido establecidos anteriormente.

2 Presione el botón RETURN para regresar a la visualización de TV.

VER LA TV / CONTROL DE CANAL



Esta función está disponible sólo en dispositivos que porten el logotipo .

Si ud. usa con el dispositivo de otra marca que tiene función HDMI-CEC, es posible que no funcione normalmente.

Esta función le permite manejar y reproducir dispositivos AV conectados mediante cable HDMI sin ningún otro cable ni ajuste adicional.

VER LA TV / CONTROL DE CANAL

1 Presione el botón **MENU** y luego presione el botón \wedge o \vee para seleccionar el menú **Opción**.

2 Presione el botón $\>$ y luego presione el botón \wedge o \vee para seleccionar **SIMPLINK**.

3 Presione el botón $\>$ y luego presione el botón \wedge o \vee para seleccionar **Enc.** o **Apag.**

4 Presione el botón **MENU** para regresar a la TV donde estaba viendo.
Presione el botón **RETURN** para regresar al menú previo.

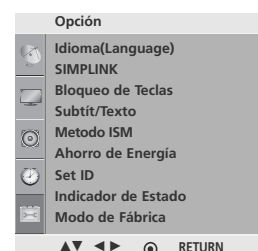

1

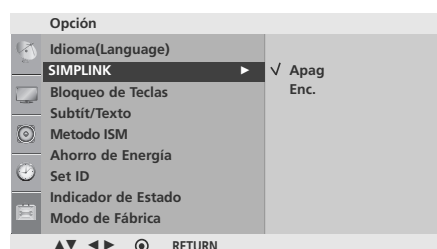

2 3

! NOTA

- ▶ Luego de conectar el enchufe HDMI para la función home theater con Simplink en el método anterior, conecte la VARIABLE AUDIO OUT en la parte posterior del televisor al terminal VARIABLE AUDIO IN en la parte posterior del dispositivo Simplink con el cable VARIABLE AUDIO OUT.

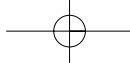

Funciones de Simplink

- **Reproducción directa** : Luego de conectar los dispositivos AV al televisor, puede controlar directamente los dispositivos y medios de reproducción sin ninguna configuración adicional.
- **Selección dispositivo AV**: Le permite seleccionar uno de los dispositivos conectados al televisor y reproducirlo.
- **Reproducción del disco**: Controle los dispositivos AV conectados presionando los botones \wedge \vee \lt \gt , ENTER, \blacktriangleright , \blacksquare , II , \blacktriangleleft y \blacktriangleright (El botón \bullet no soporta estas funciones.)
- **Apague todos los dispositivos**: Para que esta función aplique, todos los dispositivos conectados al televisor deben de estar detenidos. (Esta opción se ejecuta sólo cuando los dispositivos se encuentran detenidos.)
- **Desconecte el audio**: Ofrece una forma fácil de desactivar el audio.
Encendido Sync : El televisor cambiara a modo encendido automáticamente, después de que el Player con función Simplink empiece a reproducir a través de la conexión HDMI.

(Un dispositivo, el cual se conecta al televisor a través del cable HDMI pero no es compatible con Simplink, no proporciona esta función)

Nota: Para activar el enlace simple, debe emplear el cable HDMI con el dispositivo.

1 Presione el botón **SIMPLINK**.

2 Use el botón \wedge \vee \lt \gt para seleccionar el dispositivo deseado y luego presione el botón **ENTER**.

3 Controle los dispositivos AV conectados presionando los botones \blacktriangleright , \blacksquare , II , \blacktriangleleft , \blacktriangleright , \wedge \vee \lt \gt , **ENTER**.

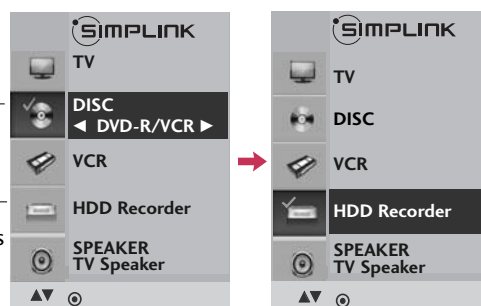

Menú Simplink

- 1 **Visualización del televisor**: Cambie al canal del televisor anterior, sin importar el modo actual.
- 2 **Reproducción de DISC (Disco)**: Seleccione y reproduzca los discos. Cuando existan varios discos disponibles, los títulos de los discos aparecerán en la parte inferior de la pantalla.
- 3 **Reproducción de VCR**: Reproduzca y controle el VCR conectado.
- 4 **Reproducción de grabaciones HDD**: Reproduzca y controle las grabaciones almacenadas en HDD.
- 5 **Salida de audio a parlante HT/Salida de audio a televisor**: Seleccione parlante HT o parlante TV para salida de audio.

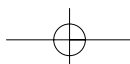

CONTROL DE IMAGEN

VISUALIZAR PIP (IMAGEN-EN-IMAGEN)

La función PIP le permitirá visualizar 2 entradas (fuentes) distintas de emisión al mismo tiempo en la pantalla de su TV.

Visualizará una fuente en grande, y la otra más pequeña, como una imagen insertada.

La función PIP está disponible en los modos de Vídeo por componentes, RGB y HDMI.

(Los modelos FHD admiten modo TV, AV1 y AV2.)



Disfrutando de la función PIP/Ventana doble

Presione el botón PIP y, a continuación, presione los botones \wedge \vee \lt \gt para cambiar las opciones PIP como se muestra a continuación.

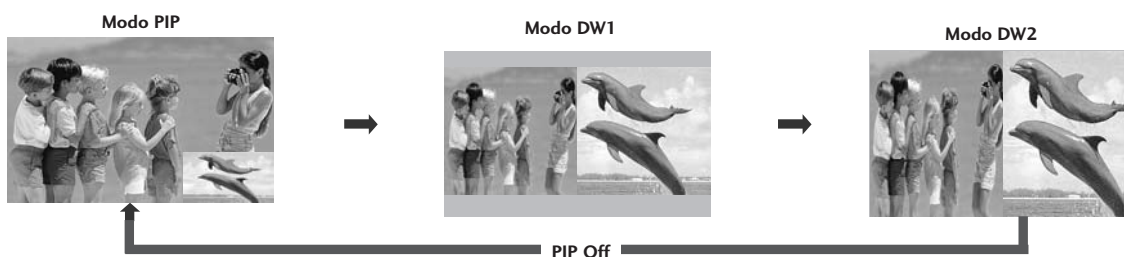

Selección de programa para la imagen secundaria

Presione el botón PIP y, a continuación, presione los botones \wedge \vee \lt \gt para seleccionar un programa para la imagen secundaria.

El número del programa seleccionado se muestra justo debajo del número de programa de la imagen principal.

Introduzca la selección de fuente para la imagen secundaria

Presione el botón PIP y, a continuación, presione los botones \wedge \vee \lt \gt para seleccionar la fuente de entrada PIP para la imagen secundaria.

(La imagen secundaria sólo puede seleccionarse desde TV, AV1 y AV2)

Ajuste el tamaño para la imagen secundaria (sólo modo PIP)

Presione el botón PIP y, a continuación, presione los botones \wedge \vee \lt \gt para ajustar el tamaño de la imagen secundaria.

Desplazamiento de la imagen secundaria (sólo modo PIP)

Presione el botón PIP y, a continuación, presione los botones \wedge \vee \lt \gt para ajustar la posición de la imagen secundaria.

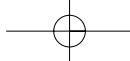

CONTROL DEL TAMAÑO DE LA IMAGEN (FORMATO DE IMAGEN)

Puede visualizar la pantalla en diferentes formatos de imagen; **16:9, 4:3**, y **Zoom1/2** y **Just Scan**.

Si se visualiza una imagen fija en pantalla durante mucho tiempo, ésta puede quedar impresa en pantalla y permanecer visible.

- Presione el botón **RATIO** repetidamente para seleccionar el tamaño de la imagen deseado. (Sólo Modelo de Televisor Plasma)

1 También ud. puede hacer la **Relación de Aspecto** con el menú **Imagen**.

• 16:9

La siguiente selección le permitirá ajustar la imagen horizontalmente, en proporción lineal, para llenar la pantalla completa (útil para la visualización de DVDs en formato 4:3).

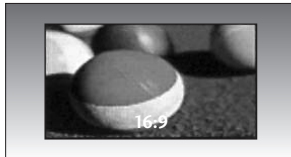

• 4:3

La siguiente selección le permitirá visualizar una imagen con formato original 4:3, y con barras grises a ambos lados, derecho e izquierdo.



• Zoom1

La siguiente selección le permitirá disfrutar una imagen sin alteración, ocupando la pantalla por completo. Sin embargo, la parte superior e inferior de la imagen será cortada. Puede ajustar la proporción de aumento utilizando los botones \wedge \circ \vee .

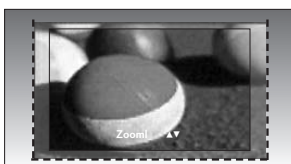

• Zoom2

Seleccione la función Zoom 2 cuando desee alterar la imagen, la ampliación hacia izquierda y derecha se cortará. La imagen adopta un compromiso entre la alteración y la cobertura de la pantalla.

Puede ajustar la proporción de aumento utilizando los botones \wedge \circ \vee .

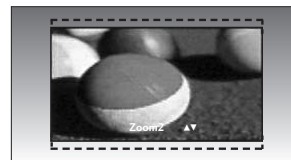

• Just Scan

La siguiente selección le permitirá disfrutar de la mejor calidad de imagen sin perder su alta resolución original.

Notas: Si existe ruido en la imagen original, podrá ver este ruido en el borde.

Just Scan La funciona sólo para fuentes de entrada por Componentes(720p/1080i/1080p) y HDMI(720p/1080i/1080p).

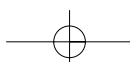

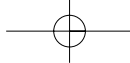

CONTROL DE IMAGEN

CONTROL DEL MODO IMAGEN

Modo Imagen - Presintonizada

La Modo imagen ajusta la TV para obtener el mejor aspecto de la imagen. Seleccione el valor preestablecido en el menú de Modo imagen basado en la categoría del programa.

Los ajustes **Sensor Inteligente** (Sólo 32/42LG50**), **Intenso**, **Estándar**, **Cine**, **Deportes**, **Videojuegos** son preestablecidos en fábrica para lograr la mejor calidad de imagen, y no son ajustables.

Cuando la función Sensor Inteligente está activa, la imagen se ajusta automáticamente para adecuarse lo más posible a las condiciones del entorno. (Sólo 32/42LG50**)

- Presione el botón **PICTURE** para seleccionar la condición de imagen deseada (Sólo Modelo de Televisor Plasma)

CONTROL DE IMAGEN

- 1 Pulse el botón **MENU** y después use el botón \wedge o \vee para seleccionar el menú **Imagen**.

- 2 Pulse el botón \rightarrow y después use el botón \wedge o \vee para seleccionar **Modo Imagen**.

- 3 Pulse el botón \rightarrow y después use el botón \wedge o \vee para seleccionar **Sensor Inteligente**(Sólo 32/42LG50**), **Intenso**, **Estándar**, **Cine**, **Deportes**, **Videojuegos**, **Usuario1** o **Usuario2**.

- 4 Presione el botón **MENU** para regresar a la TV donde estaba viendo.
Presione el botón **RETURN** para regresar al menú previo.

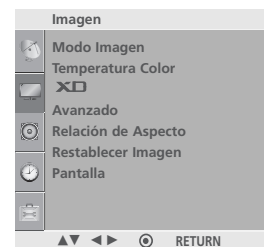

1

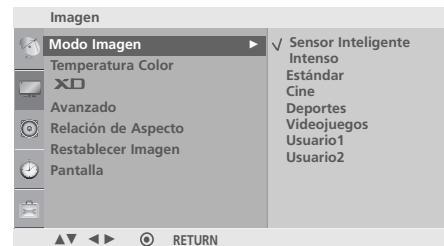

2 3

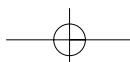

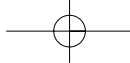

Control de tono de color automático (Fria/Medio/Cálida)

Seleccione la opción Fria para inicializar los valores (restablecer los ajustes por defecto).

Escoja uno de los tres ajustes de color automático. Ajustelo en Cálida para intensificar la gama de colores Cálida como el rojo, o ajuste Fria para disfrutar colores menos intensos como el incremento del azul.

Este menú se activa tras seleccionar las opciones 'Usuario 1' o 'Usuario 2' en el modo de imagen.

- 1 Pulse el botón **MENU** y después use el botón \wedge o \vee para seleccionar el menú **Imagen**.
- 2 Pulse el botón $\>$ y después use el botón \wedge o \vee para seleccionar **Temperatura Color**.
- 3 Pulse el botón $\>$ y luego presione el botón \wedge o \vee para seleccionar **Fria**, **Medio** o **Cálida**.
- 4 Presione el botón **MENU** para regresar a la TV donde estaba viendo.
Presione el botón **RETURN** para regresar al menú previo.

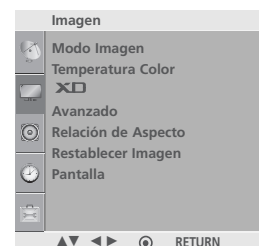

1

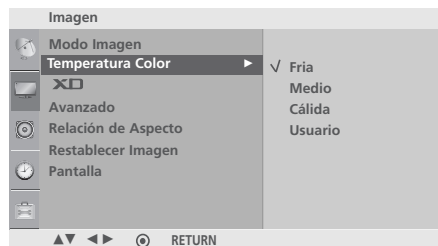

2 3

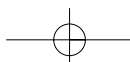

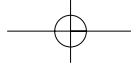

CONTROL DE IMAGEN

CONTROL MANUAL DE IMAGEN

Modo Imagen – Modo usuario

- Luz de fondo** Para controlar el brillo de la pantalla, ajuste el brillo del panel LCD. (Sólo en modelos LCD)
- Contraste** Ajusta la diferencia entre los niveles de luz y oscuridad de la imagen.
- Brillo** Incrementa o reduce la cantidad de blanco en la imagen.
- Color** Ajusta la intensidad de todos los colores.
- Nitidez** Ajusta el nivel de la nitidez de los bordes entre zonas de imagen iluminadas y oscuras. Cuanto más bajo sea el nivel, más suave la imagen.
- Tinte** Ajusta el balance entre niveles de rojo y verde.

- 1 Pulse el botón **MENU** y después use el botón \wedge \circ \vee para seleccionar el menú **Imagen**.

- 2 Pulse el botón $\>$ y después use el botón \wedge \circ \vee para seleccionar **Modo Imagen**.

- 3 Pulse el botón $\>$ y después use el botón \wedge \circ \vee para seleccionar **Usuario1** o **Usuario2**.

- 4 Pulse el botón $\>$ y después use el botón \wedge \circ \vee para seleccionar la opción de imagen deseada (**Luz de fondo** (Sólo en modelos LCD), **Contraste**, **Brillo**, **Color**, **Nitidez** y **Tinte**).

- 5 Presione los botones \leftarrow \circ \rightarrow para realizar los ajustes adecuados.

- 6 Presione el botón **MENU** para regresar a la TV donde estaba viendo.
Presione el botón **RETURN** para regresar al menú previo.

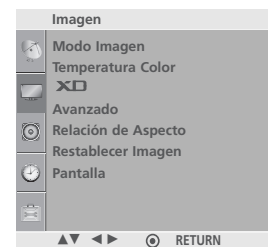

1

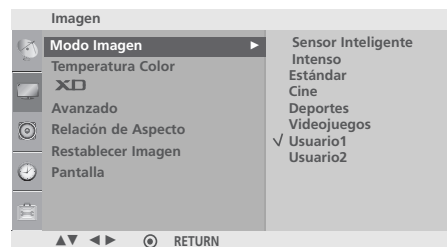

2 3

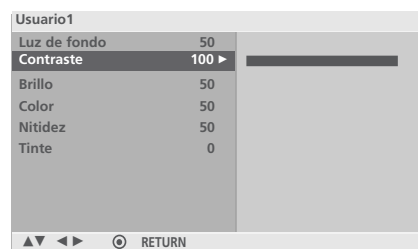

4

! NOTA

- ▶ No podrá ajustar el color, la nitidez ni el matiz en el modo RGB-PC



5

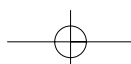

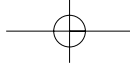

Tono de color - Modo usuario

Para ajustar el rojo, verde y azul a cualquier temperatura de color que prefiera.

Este menú se activa tras seleccionar las opciones 'Usuario 1' o 'Usuario 2' en el modo imagen.

- 1 Pulse el botón **MENU** y después use el botón \wedge o \vee para seleccionar el menú **Imagen**.

- 2 Pulse el botón \rightarrow y después use el botón \wedge o \vee para seleccionar **Temperatura Color**.

- 3 Pulse el botón \rightarrow y después use el botón \wedge o \vee para seleccionar **Usuario**.

- 4 Pulse el botón \rightarrow y después use el botón \wedge o \vee para seleccionar **Rojo, Verde** o **Azul**.

- 5 Presione los botones \leftarrow o \rightarrow para realizar los ajustes adecuados.

- 6 Presione el botón **MENU** para regresar a la TV donde estaba viendo.
Presione el botón **RETURN** para regresar al menú previo.

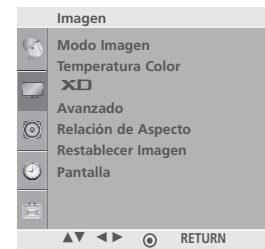

1

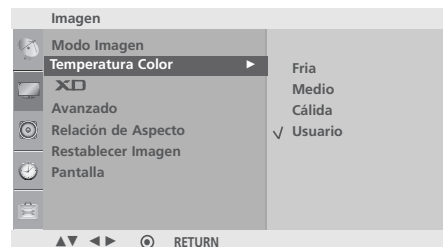

2 3

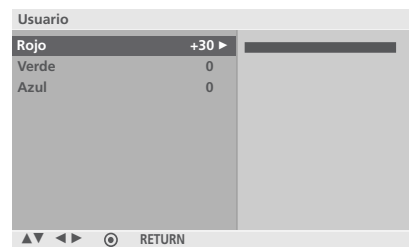

4



5

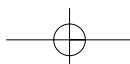

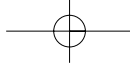

CONTROL DE IMAGEN

XD - TECNOLOGÍA DE MEJORA DE LA IMAGEN

XD es una tecnología de perfeccionamiento de imagen exclusiva de LG Electronics que permite desplegar una fuente HD a través de un avanzado procesador de algoritmo de señal digital.

Esta función no está disponible en el modo RGB-PC.

1 Pulse el botón **MENU** y después use el botón \wedge o \vee para seleccionar el menú **Imagen**.

2 Pulse el botón \rightarrow y después use el botón \wedge o \vee para seleccionar **XD**.

3 Pulse el botón \rightarrow y después use el botón \wedge o \vee para seleccionar **Automático** o **Manual**.

4 Presione el botón **MENU** para regresar a la TV donde estaba viendo.
Presione el botón **RETURN** para regresar al menú previo.

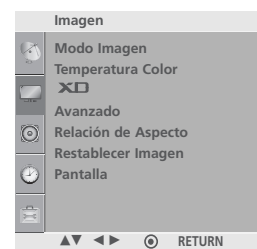

1

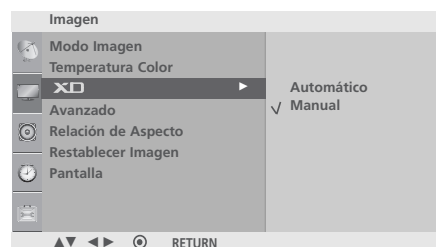

2 3

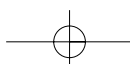

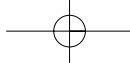

* Selección manual

Este menú se activa tras seleccionar las opciones 'Usuario 1' o 'Usuario 2' en el modo de imagen.

1 Pulse el botón **>** y después use el botón **^** o **v** para seleccionar **Contraste XD**, **XD Color** o **NR XD**.

- **Contraste XD:** Optimiza el contraste automáticamente de acuerdo al brillo de reflexión.
- **XD Color :** Ajusta los colores de reflexión automáticamente para reproducir lo más cerca posible a los colores naturales.
- **NR XD :** Remueve el ruido hasta el punto donde no se daña la imagen original.

2 Pulse el botón **>** y después use el botón **^** o **v** para seleccionar **Apag**, **Bajo** o **Alto**(Contraste XD), **Apag**, **Bajo** o **Alto**(XD Color), **Apag**, **Bajo**, **Alto** o **Automático**(NR XD).

3 Presione el botón **MENU** para regresar a la TV donde estaba viendo.
Presione el botón **RETURN** para regresar al menú previo.

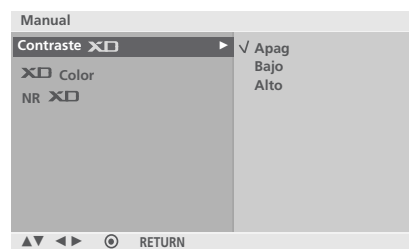

1 2

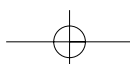

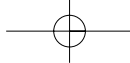

CONTROL DE IMAGEN

AVANZADO - GAMMA

Valores de gama altos presentan imágenes pálidas y valores de gama bajos muestran imágenes de contraste alto.

Esta función no está disponible en el modo RGB-PC.

- 1 Pulse el botón **MENU** y después use el botón \wedge o \vee para seleccionar el menú **Imagen**.

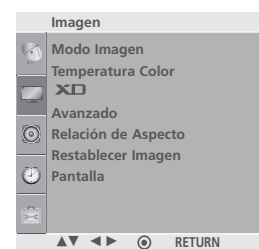

1

- 2 Pulse el botón $\>$ y después use el botón \wedge o \vee para seleccionar **Avanzado**.

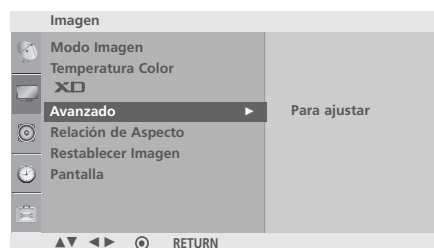

2 3

- 3 Pulse el botón $\>$ y después use el botón \wedge o \vee para seleccionar **Gamma**.

- 4 Pulse el botón $\>$ y después use el botón \wedge o \vee para seleccionar **Bajo**, **Medio** o **Alto**.

- 5 Presione el botón **MENU** para regresar a la TV donde estaba viendo.
Presione el botón **RETURN** para regresar al menú previo.

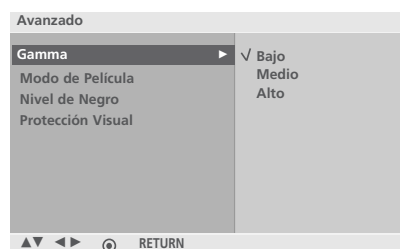

4

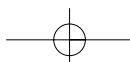

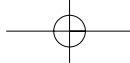

AVANZADO - MODO DE PELÍCULA

Configurar la TV para obtener la mejor calidad de imagen durante el visionado de películas.

Esta función opera sólo en modo de TV, AV, S-vídeo y Componentes 480i/576i analógico.

1 Pulse el botón **MENU** y después use el botón \wedge o \vee para seleccionar el menú **Imagen**.

2 Pulse el botón \rightarrow y después use el botón \wedge o \vee para seleccionar **Avanzado**.

3 Pulse el botón \rightarrow y después use el botón \wedge o \vee para seleccionar **Modo de Película**.

4 Pulse el botón \rightarrow y después use el botón \wedge o \vee para seleccionar **Enc. o Apag.**

5 Presione el botón **MENU** para regresar a la TV donde estaba viendo.
Presione el botón **RETURN** para regresar al menú previo.

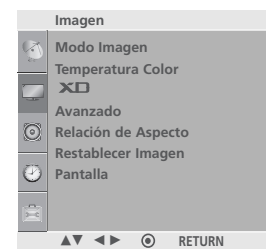

1

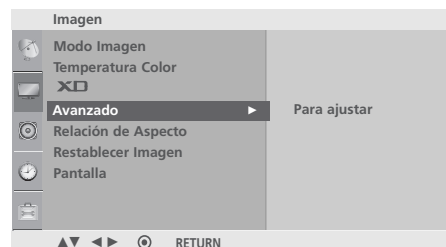

2 3

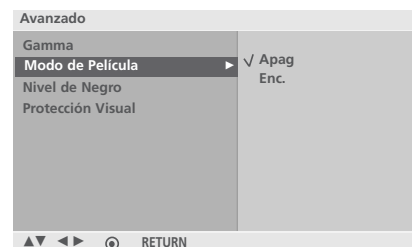

4

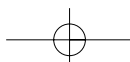
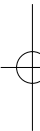

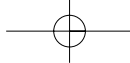

CONTROL DE IMAGEN

AVANZADO - NIVEL DE NEGRO

Al disfrutar de una película, esta función ajusta la TV para obtener la mejor calidad de imagen. Ajustando el contraste y el brillo de la pantalla mediante el nivel de negro de la pantalla.

1 Pulse el botón **MENU** y después use el botón \wedge o \vee para seleccionar el menú **Imagen**.

2 Pulse el botón \rightarrow y después use el botón \wedge o \vee para seleccionar **Avanzado**.

3 Pulse el botón \rightarrow y después use el botón \wedge o \vee para seleccionar **Nivel de Negro**.

4 Pulse el botón \rightarrow y después use el botón \wedge o \vee para seleccionar **Bajo** o **Alto**.

■ **Bajo**

La reflexión de pantalla se pone más oscura.

■ **Alto**

La reflexión de pantalla se pone más clara.

5 Presione el botón **MENU** para regresar a la TV donde estaba viendo.

Presione el botón **RETURN** para regresar al menú previo.

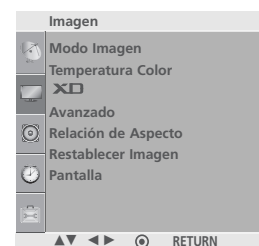

1

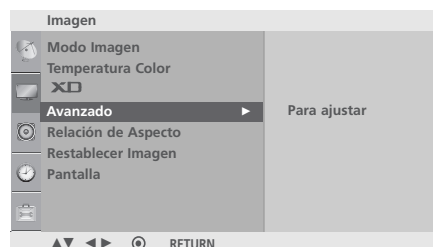

2 3

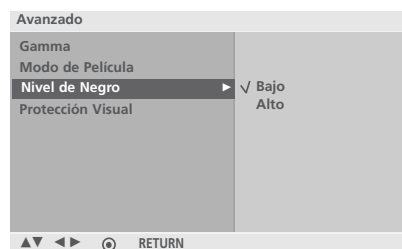

4

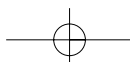

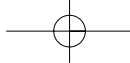

AVANZADO - PROTECCIÓN VISUAL - Sólo en modelos LCD

La función Protección Visual limita el brillo del LCD.

Reduce el deslumbramiento de los ojos rebajando el voltaje de la retroiluminación para reducir el brillo si el APL (nivel de imagen medio) es demasiado alto.

Al seleccionar un modo imagen (estándar, videojuegos, deportes, Usuario1 y Usuario2), puede activar esta función.

1 Pulse el botón **MENU** y después use el botón \wedge o \vee para seleccionar el menú **Imagen**.

2 Pulse el botón \rightarrow y después use el botón \wedge o \vee para seleccionar **Avanzado**.

3 Pulse el botón \rightarrow y después use el botón \wedge o \vee para seleccionar **Protección Visual**.

4 Pulse el botón \rightarrow y después use el botón \wedge o \vee para seleccionar **Apag o Enc..**

5 Presione el botón **MENU** para regresar a la TV donde estaba viendo.
Presione el botón **RETURN** para regresar al menú previo.

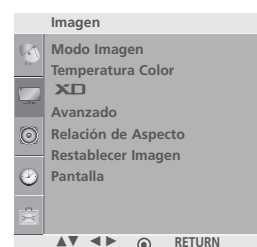

1

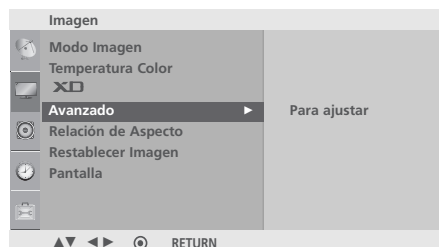

2 3

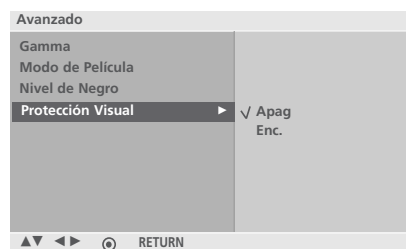

4

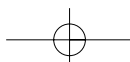

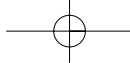

CONTROL DE IMAGEN

RESTABLECIMIENTO DE LA IMAGEN

Restablece la configuración de fábrica a los ajustes modo imagen, Temperatura color, XD, Avanzado, Relación de Aspecto.

- 1 Pulse el botón **MENU** y después use el botón \wedge o \vee para seleccionar el menú **Imagen**.
- 2 Pulse el botón \triangleright y después use el botón \wedge o \vee para seleccionar **Restablecer Imagen**.
- 3 Presione el botón \triangleright para inicializar el valor ajustado.
- 4 Presione el botón **MENU** para regresar a la TV donde estaba viendo.
Presione el botón **RETURN** para regresar al menú previo.

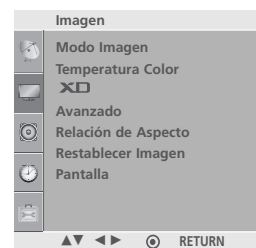

1

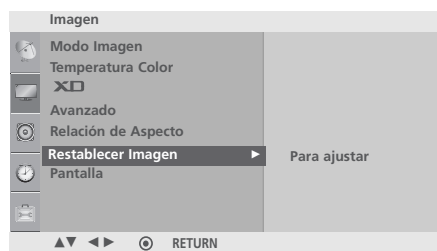

2 3

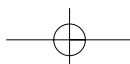

INDICADOR DE ENCENDIDO - *Sólo en modelos LCD*

Esta función le ayuda a ajustar el brillo del parpadeo del LED del sistema al encender el equipo.

1 Pulse el botón **MENU** y después use el botón \wedge o \vee para seleccionar el menú **Opción**.

2 Pulse el botón \rightarrow y después use el botón \wedge o \vee para seleccionar **Indicador de Estado**.

3 Pulse el botón \rightarrow para seleccionar **En espera** o **Encendido**.

4 Pulse el botón \rightarrow y después use el botón \wedge o \vee para seleccionar **Enc.** o **Apag.**

5 Presione el botón **MENU** para regresar a la TV donde estaba viendo.

Presione el botón **RETURN** para regresar al menú previo.

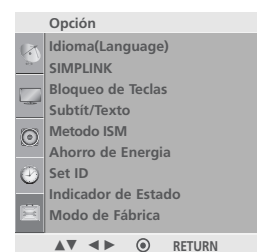

1

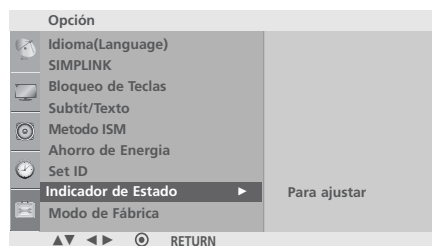

2 3

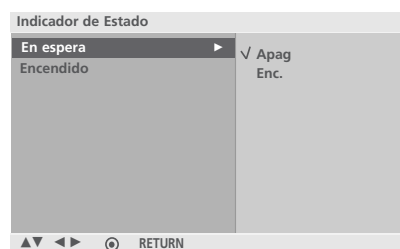

4

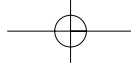

CONTROL DE IMAGEN

MINIMIZACIÓN DE IMAGEN FANTASMA

- Sólo en modelos PLASMA TV

Una imagen congelada de un juego para PC / video que aparezca en pantalla durante un período prolongado, resultará en una imagen fantasma que permanecerá incluso al cambiar de imagen. ISM evita que las imágenes fijas permanezcan en la pantalla del TV durante un largo período de tiempo.

Normal

Si la imagen fantasma no es un problema, ISM no es necesario - Seleccione Normal.

Blanquear

Es la función que remueve las imágenes permanentes de la pantalla.

Use moderadamente. Mire el televisor normalmente durante un momento antes de utilizar esta función para ver si desaparece la imagen fantasma por sí sola.

Orbiter

Esta función puede ayudar a prevenir imagenes fantasma. Sin embargo, es mejor no permitir imagenes fijas en pantalla. Para evitar que haya una imagen fija en la pantalla,

Inversión

Automáticamente, cada 30 minutos invertirá los colores desplegados en la pantalla.

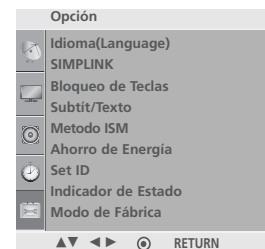

1

1 Pulse el botón **MENU** y después use el botón \wedge o \vee para seleccionar el menú **Opción**.

2 Pulse el botón $\>$ y después use el botón \wedge o \vee para seleccionar **Metodo ISM**.

3 Pulse el botón $\>$ y después use el botón \wedge o \vee para seleccionar **Normal**, **Blanquear**, **Orbiter** o **Inversión**.
Si no necesita estas funciones, ajuste la opción **Normal**.

4 Presione el botón **MENU** para regresar a la TV donde estaba viendo.
Presione el botón **RETURN** para regresar al menú previo.

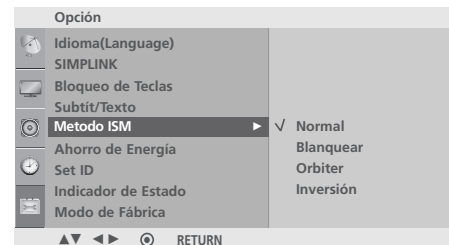

2 3

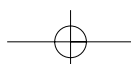

AHORRO DE ENERGÍA

- Sólo en modelos PLASMA TV

Esta función le permite reducir el consumo de energía de la TV.

- 1 Pulse el botón **MENU** y después use el botón \wedge \circ \vee para seleccionar el menú **Opción**.
- 2 Pulse el botón \triangleright y después use el botón \wedge \circ \vee para seleccionar **Ahorro de Energía**.
- 3 Pulse el botón \triangleright y, a continuación, los botones \wedge \circ \vee para seleccionar los niveles de energía.
Pulse el botón \triangleright y, a continuación, los botones \wedge \circ \vee para seleccionar **Enc.** o **Apag.** (Sólo 32PC5**)
- 4 Presione el botón **MENU** para regresar a la TV donde estaba viendo.
Presione el botón **RETURN** para regresar al menú previo.

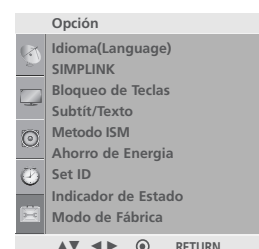

1

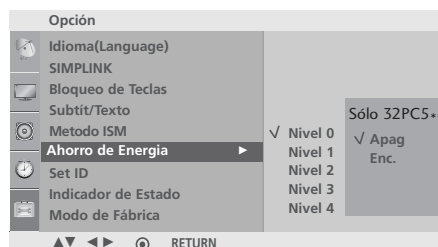

2 3

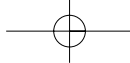

CONTROL DE IMAGEN

RESTABLECER AJUSTES DE FÁBRICA

Utilizar para restablecer rápidamente todas las opciones del menú a sus valores de fábrica originales.

Esta función elimina todos los programas de TV.

1 Pulse el botón **MENU** y después use el botón \wedge o \vee para seleccionar el menú **Opción**.

2 Pulse el botón \triangleright y después use el botón \wedge o \vee para seleccionar **Modo de Fábrica**.

3 Pulse el botón \triangleright y después use el botón \triangleleft o \triangleright para seleccionar **SÍ** o **NO**.

4 Presione el botón **MENU** para regresar a la TV donde estaba viendo.
Presione el botón **RETURN** para regresar al menú previo.

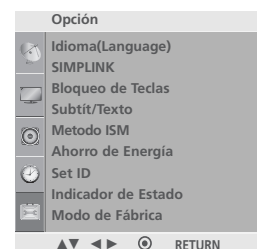

1

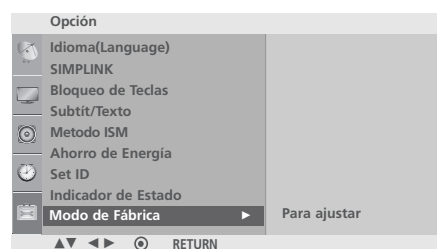

2

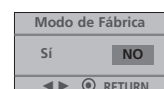

3

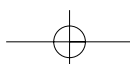

CONTROL DE SONIDO Y DE IDIOMA

NIVELADOR AUTOMÁTICO DE VOLUMEN

El volumen automático mantiene al mismo nivel el volumen al cambiar de programa.

1 Pulse el botón **MENU** y después use el botón \wedge o \vee para seleccionar el menú **Audio**.

2 Pulse el botón \rightarrow y después use el botón \wedge o \vee para seleccionar **Volumen Automático**.

3 Pulse el botón \rightarrow y después use el botón \wedge o \vee para seleccionar **Enc.** o **Apag**.

4 Presione el botón **MENU** para regresar a la TV donde estaba viendo.
Presione el botón **RETURN** para regresar al menú previo.

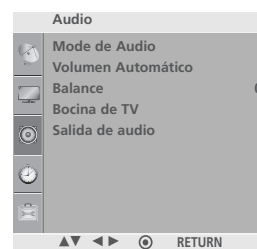

1

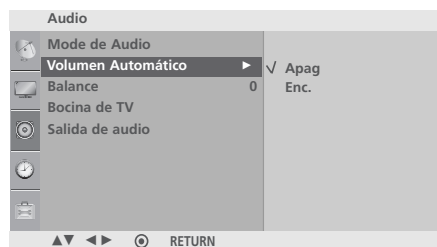

2 3

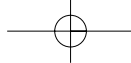

CONTROL DE SONIDO Y DE IDIOMA

AJUSTES DE SONIDO PREESTABLECIDOS (MODO DE AUDIO)

Puede seleccionar sus ajustes de sonido preferidos: SRS TSXT, Voz Clara, Estándar, Música, Cine, Deportes o Videojuegos y Usuario puede ajustar la frecuencia del ecualizador.

El modo de sonido le permite disfrutar del mejor sonido sin necesidad de realizar ajustes especiales, porque la TV establece las opciones de sonido más adecuadas basándose en el contenido del programa.

SRS TSXT, Voz Clara, Estándar, Música, Cine, Deportes o Videojuegos están preestablecidos como valores de fábrica para obtener una calidad de sonido óptima y no pueden ajustarse.

- Presione el botón **SOUND** repetidamente, para seleccionar entre las siguientes opciones de sonido. (Sólo Modelo de Televisor Plasma)

1 Pulse el botón **MENU** y después use el botón \wedge o \vee para seleccionar el menú **Audio**.

2 Pulse el botón $\>$ y después use el botón \wedge o \vee para seleccionar **Modo de Audio**.

3 Pulse el botón $\>$ y después use el botón \wedge o \vee para seleccionar **SRS TSXT, Voz Clara, Estándar, Música, Cine, Deportes, Videojuegos** o **Usuario**.

4 Presione el botón **MENU** para regresar a la TV donde estaba viendo.
Presione el botón **RETURN** para regresar al menú previo.

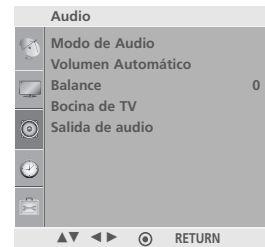

1

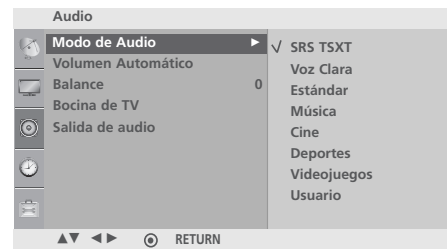

2 3

- ▶ es una marca comercial de SRS Labs, Inc.
- ▶ La tecnología TruSurround XT ha sido incorporada bajo licencia de SRS Labs, Inc.

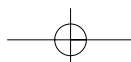

AJUSTE DE SONIDO - MODO USUARIO

Ajuste del ecualizador de audio.

- 1 Pulse el botón **MENU** y después use el botón \wedge o \vee para seleccionar el menú **Audio**.
- 2 Pulse el botón $\>$ y después use el botón \wedge o \vee para seleccionar **Modo de Audio**.
- 3 Pulse el botón $\>$ y después use el botón \wedge o \vee para seleccionar **Usuario**.
- 4 Presione el botón $\>$.
- 5 Seleccione una banda de frecuencia presionando el botón \langle o \rangle .
Ajuste el nivel de sonido deseado mediante los botones \wedge o \vee .
- 6 Presione el botón **MENU** para regresar a la TV donde estaba viendo.
Presione el botón **RETURN** para regresar al menú previo.

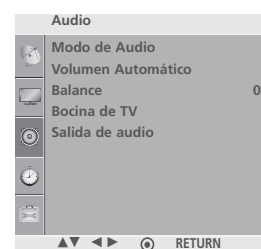

1

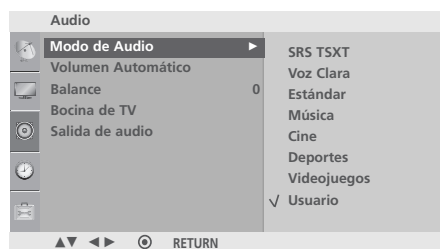

2 3 4

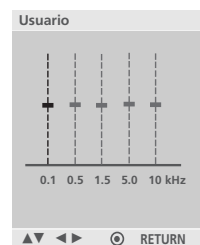

5

CONTROL DE SONIDO Y DE IDIOMA

AJUSTE DE BALANCE

Puede ajustar el balance de sonido de las bocinas a los niveles que desea ud.

1 Pulse el botón **MENU** y después use el botón \wedge o \vee para seleccionar el menú **Audio**.

2 Pulse el botón \rightarrow y después use el botón \wedge o \vee para seleccionar **Balance**.

3 Pulse el botón \rightarrow a continuación, los botones \leftarrow o \rightarrow para realizar los ajustes deseados.

4 Presione el botón **MENU** para regresar a la TV donde estaba viendo.
Presione el botón **RETURN** para regresar al menú previo.

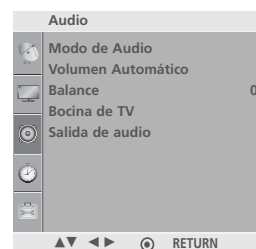

1



2 3

DISPOSICIÓN DE BOCINAS DE TV

Es posible ajustar el estado del altavoz interno.

En los modos TV, AV, COMPONENTE, RGB[PC] y HDMI, el audio del altavoz interno puede funcionar aun cuando no hay señal de vídeo.

Si desea utilizar un sistema externo hi-fi, apague los altavoces internos de la TV.

1 Pulse el botón **MENU** y después use el botón \wedge o \vee para seleccionar el menú **Audio**.

2 Pulse el botón \rightarrow y después use el botón \wedge o \vee para seleccionar **Bocina de TV**.

3 Pulse el botón \rightarrow y después use el botón \wedge o \vee para seleccionar **Enc.** o **Apag**.

4 Presione el botón **MENU** para regresar a la TV donde estaba viendo.
Presione el botón **RETURN** para regresar al menú previo.

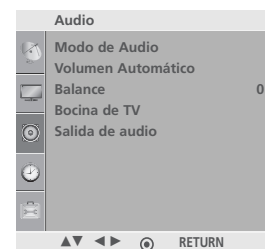

1

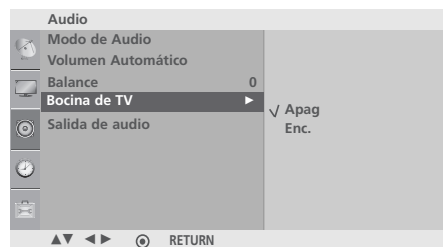

2 3

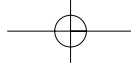

CONTROL DE SONIDO Y DE IDIOMA

SELECCIÓN DE SALIDA DE AUDIO

Seleccione salida Fija o salida Variable para conectar las salidas de audio.

- 1 Pulse el botón **MENU** y después use el botón \wedge o \vee para seleccionar el menú **Audio**.

- 2 Pulse el botón $\>$ y después use el botón \wedge o \vee para seleccionar **Salida de audio**.

- 3 Pulse el botón $\>$ y después use el botón \wedge o \vee para seleccionar **Salida Fija** o **Salida Variable**.

- 4 Presione el botón **MENU** para regresar a la TV donde estaba viendo.
Presione el botón **RETURN** para regresar al menú previo.

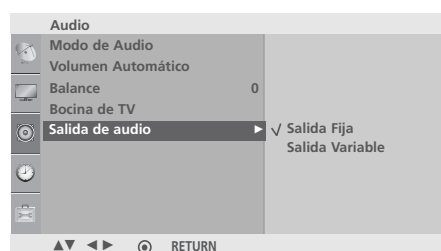
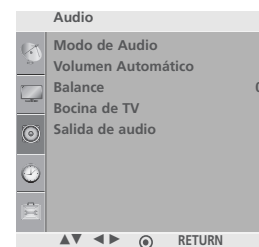

1

2 3

SELECCIÓN DEL LENGUAJE EN LA PANTALLA

Los menús pueden ser mostrados en la pantalla en el idioma inicial seleccionado. Primero seleccione su idioma.

- 1 Pulse el botón **MENU** y después use el botón \wedge o \vee para seleccionar el menú **Opción**.

- 2 Pulse el botón $\>$ y después use el botón \wedge o \vee para seleccionar **Idioma(Language)**.

- 3 Pulse el botón $\>$ a continuación, utilice el botón \lt o \gt para seleccionar el idioma que desee.

- 4 Presione el botón **ENTER**.

- 5 Presione el botón **MENU** para regresar a la TV donde estaba viendo.
Presione el botón **RETURN** para regresar al menú previo.

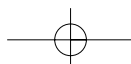

SUBTITULAJE

El subtítulo es un proceso que convierte la porción de audio de un programa de televisión en palabras escritas, las cuales aparecen en la pantalla del televisor en una forma similar a los subtítulos. El subtítulo permite al televidente leer el diálogo y narración de los programas de televisión.

Usando el subtítulo

Las leyendas son los subtítulos del diálogo y narración de los programas de televisión. Para programas pregrabados, el diálogo del programa puede prepararse anticipadamente con subtítulos. Es posible subtítulo un programa en vivo usando un proceso llamado "subtítulo de tiempo real", el cual crea subtítulos instantáneamente. El subtítulo de tiempo real es normalmente efectuado por reporteros profesionales que usan un sistema de taquigrafía a máquina y una computadora para traducir al inglés. El subtítulo es un sistema efectivo para personas con incapacidad auditiva, y también puede ayudar en la enseñanza de idiomas.

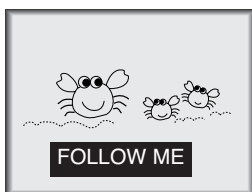

- La imagen de arriba muestra un subtítulo típico.
- ### Consejos para el Subtítulo
- No todas las transmisiones de TV incluyen señales de subtítulo.
 - Algunas veces las estaciones de Televisión transmiten cuatro señales de subtítulo diferentes en el mismo canal. Seleccionando Modo 1 o el Modo 2, usted puede escoger cuál señal visualizar. Modo 1 es la señal usual con subtítulos, mientras que otro modo puede desplegar demostraciones o información sobre la programación actual.
 - El televisor puede no recibir señales de subtítulo en las siguientes situaciones.

- 1 Pulse el botón **MENU** y después use el botón \wedge o \vee para seleccionar el menú **Opción**.
- 2 Pulse el botón $\>$ y después use el botón \wedge o \vee para seleccionar **Subtít/Texto**.
- 3 Pulse el botón $\>$ y después use el botón \wedge o \vee para seleccionar su subtítulo.
- 4 Presione el botón **MENU** para regresar a la TV donde estaba viendo.
Presione el botón **RETURN** para regresar al menú previo.

1. Se enfrentan condiciones de recepción deficiente:



• IGNICIÓN:

La imagen puede vibrar, desviarse, llenarse de manchas negras o rayas horizontales. Usualmente causadas por interferencia de sistemas de ignición de automóviles, lámparas de neón, taladros eléctricos y otros aparatos eléctricos.



• FANTASMAS:

Los fantasmas son causados cuando la señal del Televisor se separa y sigue dos trayectorias. Una es la trayectoria directa y la otra es reflejada desde edificios altos, montañas u otros objetos. Puede mejorar la recepción cambiando la dirección o posición de la antena.



• NIEVE:

Si su receptor se localiza en una zona marginal en donde la señal es débil, su imagen puede ser estropeada por la aparición de puntos pequeños. Será necesario instalar una antena especial para mejorar la imagen.

2. Se reproduce una cinta de grabación vieja, en mal estado o copia pirata.
3. Las señales fuertes, aleatorias desde un carro o avión interfieren con la señal de TV.
4. La señal de la antena es débil.
5. El programa no se subtuló cuando fue producido, transmitido o grabado.

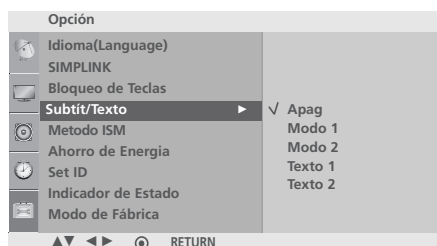
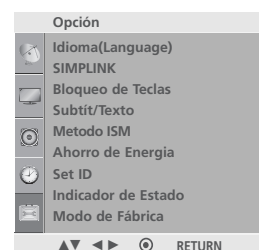

CONFIGURACIÓN HORARIA

AJUSTE DEL RELOJ

Deberá realizar correctamente la configuración horaria antes de utilizar la función de encendido/apagado por temporizador.

Si la hora se borra debido a un corte eléctrico o por desenchufar la TV, vuelva a ajustar el reloj.

TIME SETTING

1 Pulse el botón **MENU** y después use el botón \wedge o \vee para seleccionar el menú **Hora**.

2 Pulse el botón \rightarrow y después use el botón \wedge o \vee para seleccionar **Reloj**.

3 Pulse el botón \rightarrow y, a continuación, los botones \wedge o \vee para ajustar la hora.

4 Pulse el botón \rightarrow y, a continuación, los botones \wedge o \vee para ajustar los minutos.

5 Presione el botón **MENU** para regresar a la TV donde estaba viendo.
Presione el botón **RETURN** para regresar al menú previo.

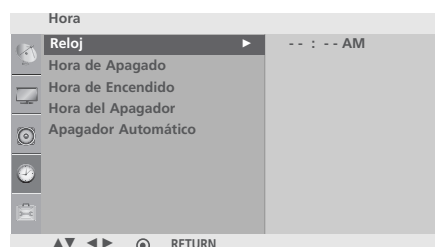
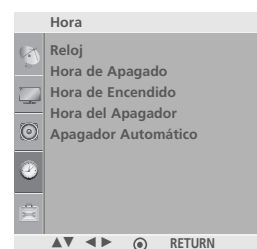

3 4

AJUSTES DE CONEXIÓN/DESCONEXIÓN AUTOMÁTICA MEDIANTE TEMPORIZADOR

La función de desconexión automática pone la TV en espera tras un periodo programado.

Dos horas después de encender la TV mediante el temporizador de conexión, la unidad volverá automáticamente al modo de espera, a menos que presione cualquier botón.

Una vez configurado el temporizador de conexión o desconexión, estas funciones se activarán diariamente a la hora establecida.

La función de desconexión automática sobrescribe la función de conexión automática si ambos se programan para el mismo periodo.

La TV debe estar en modo standby, para que la función de conexión automática funcione.

1 Pulse el botón **MENU** y después use el botón \wedge \circ \vee para seleccionar el menú **Hora**.

2 Pulse el botón $\>$ y después use el botón \wedge \circ \vee para seleccionar **Hora de Apagado** / **Hora de Encendido**.

- Para cancelar la función **Hora de Apagado** / **Hora de Encendido**, seleccione **Apag**.

3 Pulse el botón $\>$ y, a continuación, los botones \wedge \circ \vee para ajustar la hora.

4 Pulse el botón $\>$ y, a continuación, los botones \wedge \circ \vee para ajustar los minutos.

5 **Sólo para la función Hora de Encendido**

- **Canal (Channel):** Presione el botón $\>$ y, a continuación, los botones \wedge \circ \vee para seleccionar el programa.
- **Volumen:** Presione el botón $\>$ y, a continuación, los botones \wedge \circ \vee para ajustar el nivel de volumen en switch-enc..

6 Presione el botón **MENU** para regresar a la TV donde estaba viendo.

Presione el botón **RETURN** para regresar al menú previo.

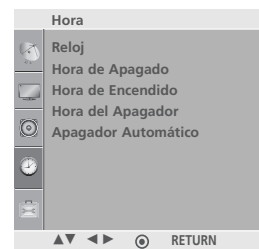

1

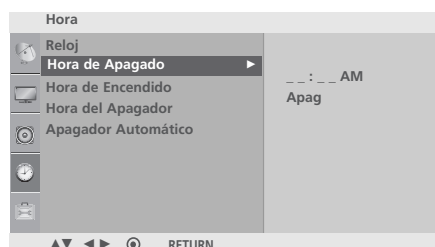

2 3 4

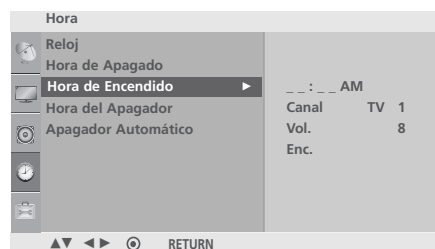

2 3 4 5

CONFIGURACIÓN HORARIA

AJUSTE DEL TEMPORIZADOR PARA DORMIR

Ya no tendrá que acordarse de apagar la TV antes de dormirse.

El temporizador para dormir desconectará la TV automáticamente, poniéndola en modo de standby, una vez transcurrido el tiempo que ha establecido.

- 1 Pulse el botón **MENU** y después use el botón \wedge o \vee para seleccionar el menú **Hora**.
- 2 Pulse el botón $\>$ y después use el botón \wedge o \vee para seleccionar **Hora del Apagador**.
- 3 Pulse el botón $\>$ y, a continuación, los botones \wedge o \vee para ajustar los minutos.
- 4 Presione el botón **MENU** para regresar a la TV donde estaba viendo.
Presione el botón **RETURN** para regresar al menú previo.

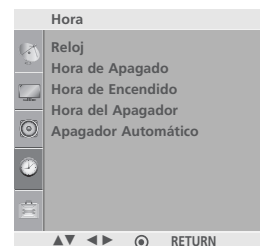

1

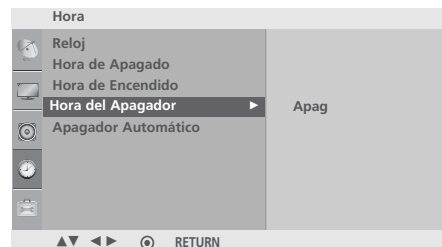

2 3 4

! NOTA

- ▶ Al apagar la TV, se cancela el temporizador para dormir preestablecido.

AJUSTE DE APAGADO AUTOMÁTICO

Si la TV se enciende y no hay señal de entrada, ésta se apagará automáticamente tras 10 minutos.

1 Pulse el botón **MENU** y después use el botón \wedge o \vee para seleccionar el menú **Hora**.

2 Pulse el botón $\>$ y después use el botón \wedge o \vee para seleccionar **Apagador Automático**.

3 Pulse el botón $\>$ y después use el botón \wedge o \vee para seleccionar **Enc. o Apag.**

4 Presione el botón **MENU** para regresar a la TV donde estaba viendo.
Presione el botón **RETURN** para regresar al menú previo.

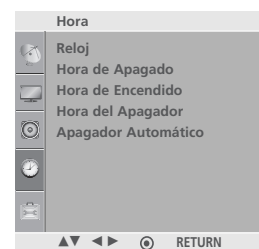

1

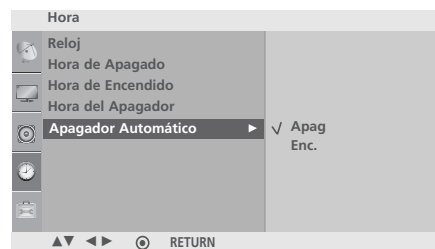

2 3

APÉNDICE

LISTA DE VERIFICACIÓN DE PROBLEMAS

No se trabaja normalmente.

El control remoto no funciona	<ul style="list-style-type: none"> ■ Verifique para ver si hay algún objeto entre el producto y el control remoto causando la obstrucción. Asegúrese de apuntar el control remoto directamente al televisor. ■ Están puestas las baterías con la polaridad correcta (+con +, -con -)? ■ Está correcta la configuración del modo remoto de la operación: TV, VCR etc.? ■ Ponga nuevas baterías.
De repente la TV se apaga	<ul style="list-style-type: none"> ■ Está configurado el tiempo para dormir? ■ Verifique las configuraciones de control de la potencia. La potencia interrumpida. ■ No enciende la transmisión en la estación con el auto-apagado activo.

No sirve la función de video.

No imagen No sonido	<ul style="list-style-type: none"> ■ Verifique si el producto está encendido. ■ Intente otro canal. El problema puede ser con la transmisión. ■ Está metido el cordón de alimentación dentro del tomacorriente de la pared? ■ Verifique la dirección y/o la ubicación de su antena. ■ Pruebe el tomacorriente, enchufe un cordón de alimentación de otro producto en el tomacorriente donde estaba enchufado el cordón de alimentación del producto.
La imagen aparece lentamente después de encender la TV	<ul style="list-style-type: none"> ■ Es normal, la imagen es muda durante el proceso de inicio del producto. Favor de contactar a su centro de servicio, si la imagen no aparece cinco minutos después.
Color o imagen deficiente, o No color	<ul style="list-style-type: none"> ■ Ajuste Color en la opción del menú. ■ Mantenga una distancia suficiente entre el producto y el VCR. ■ Intente otro canal. El problema puede ser con la transmisión. ■ Están instalados apropiadamente los cables de video? ■ Active cualquier función para restablecer el brillo de la imagen.
Bar horizontal/vertical o imagen temblante	<ul style="list-style-type: none"> ■ Verifique la interferencia local como aparatos eléctricos o herramientas de potencia.
Recepción pobre en algunos canales	<ul style="list-style-type: none"> ■ Estación o cable con problemas experimentales, sintonice a otra estación. ■ Si la señal de estación es débil, reubique la antena para recibir estación más debil. ■ Verifique las fuentes de la interferencia posible.
Lineas o rayas en las imagenes	<ul style="list-style-type: none"> ■ Verifique la antena (Cambie la dirección de la antena).
No hay recepción de imagen al conectar la toma HDMI	<ul style="list-style-type: none"> ■ Chequee que el cable HDMI admita la versión 1.3. Los cables HDMI que no admiten la versión 1.3 de HDMI, provocan parpadeos o no muestran la imagen en pantalla. Si este es el caso, utilice cables recientes que soporten la versión 1.3 de HDMI. (algunos modelos)

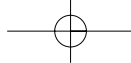

No sirve la función de audio.	
Imagen OK pero No sonido	<ul style="list-style-type: none"> ■ Presione el botón VOL +/- (o Volume). ■ Sonido mudo? Presione el botón MUTE. ■ Intente otro canal. El problema puede ser con la transmisión. ■ Están instalados apropiadamente los cables de audio?
No salida de una de las bocinas	<ul style="list-style-type: none"> ■ Ajuste el Balance en la opción del menú.
Sonido raro desde interior del producto	<ul style="list-style-type: none"> ■ Un cambio en el ambiente de humedad o temperatura puede causar un sonido raro cuando enciende o apaga el producto y esto no significa la falla del producto.
No hay sonido al conectar tomas HDMI/USB	<ul style="list-style-type: none"> ■ Chequee que el cable HDMI admite la versión 1.3. ■ Chequee que el cable USB admite la versión 2.0. ■ Lea archivos MP3 normales. (algunos modelos)

Hay un problema en el modo PC. (Sólo se aplica en el modo PC)	
La señal está fuera del rango (Formato no válido)	<ul style="list-style-type: none"> ■ Ajuste la resolución, la frecuencia horizontal o vertical. ■ Verifique la fuente de la entrada.
Barra o raya vertical en el fondo, Ruido horizontal y posición incorrecta	<ul style="list-style-type: none"> ■ Ponga a trabajar auto-configuración o ajuste el reloj, la fase o la posición H/V. (opción)
El color de pantalla es inestable o color único	<ul style="list-style-type: none"> ■ Verifique el cable de señal. ■ Reinstale la tarjeta de video de la PC.

MANTENIMIENTO

Las malfunciones anticipadas pueden ser prevenidas. La limpieza regular y cuidadosa puede extender la suma de tiempo que ud. va a tener su nueva TV. Asegurese apagar la TV y desenchufar el cordón de alimentación antes de empezar cualquier tipo de limpieza.

Limpiando la pantalla

- 1 Aquí hay una buena manera para mantener su pantalla limpia por un tiempo. Moje una tela suave en una mezcla de agua tibia con un poco de suavizante de ropa, o detergente de platos. Escorra la tela hasta que esté casi seca, luego limpie la pantalla con ella.
- 2 Asegurese que no haya exceso de agua por la pantalla, luego dejela secar por el aire antes de encender su TV.

Limpiando el gabinete

- Para remover la suciedad o polvo, limpie el gabinete con una tela suave, seca y sin pelusa.
- Favor de asegurarse no usar una tela mojada.

Ausencia Extendida

⚠ PRECAUCIÓN

- ▶ Si ud. espera dejar su TV por un tiempo largo (como las vacaciones), será buena idea desenchufar el cordón de alimentación para proteger la TV contra el daño posible por alguna descarga eléctrica.

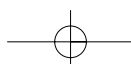

APÉNDICE

ESPECIFICACIONES DEL PRODUCTO

■ Las especificaciones mostradas arriba se pueden cambiar sin previo aviso para la mejora de calidad.

42PG20R (42PG20R-MA)	Ancho x Altura x Profundidad (pulgadas/mm)	incluyendo la base	40.9 x 28.7 x 12.1 pulgadas 1040.0 x 731.3 x 308.0 mm
		excluyendo la base	40.9 x 26.6 x 3.3 pulgadas 1040.0 x 677.0 x 86.0 mm
	Peso (libras / kg)	incluyendo la base	60.1 libras / 27.3 kg
		excluyendo la base	53.8 libras / 24.4 kg
50PG20R (50PG20R-MA)	Width x Height x Depth (inches/mm)	incluyendo la base	48.2 x 33.4 x 14.3 pulgadas 1224.7 x 849.0 x 364.0 mm
		excluyendo la base	48.2 x 31.1 x 3.3 pulgadas 1224.7 x 790.0 x 86.0 mm
	Peso (libras / kg)	incluyendo la base	92.1 libras / 41.8kg
		excluyendo la base	83.3 libras / 37.8 kg
32PC5RA (32PC5RA-MF)	Width x Height x Depth (inches/mm)	incluyendo la base	32.3 x 23.6 x 10.2 pulgadas 819.9 x 599.8x 258.4 mm
		excluyendo la base	32.3 x 21.8 x 3.1 pulgadas 819.9 x 554.2 x 78.1 mm
	Peso (libras / kg)	incluyendo la base	35.7 libras / 16.2 kg
		excluyendo la base	33.2 libras / 15.1 kg
Potencia requerida		AC100-240V ~ 50/60Hz	
Sistema de la TV		NTSC, PAL-M/N	
Cobertura de programas		VHF 2-13, UHF 14-69, CATV 1-125	
Impedancia de Antena Externa		75 ohm	
Temp.de operación		32 ~ 104°F (0 ~ 40°C)	
Humedad de operación		Menos de 80%	
Temp.para almacenar		-4 ~ 140°F (-20 ~ 60°C)	
Humedad para almacenar		Menos de 85%	

26LG30R (26LG30R-MA)	Ancho x Altura x Profundidad (pulgadas/mm)	incluyendo la base	26.1 x 20.0 x 8.9 pulgadas 663.3 x 508.2 x 227.3 mm
		excluyendo la base	26.1 x 17.7 x 3.1 pulgadas 663.3 x 449.8 x 80.0 mm
	Peso (libras / kg)	incluyendo la base	22.2 libras / 10.1 kg
		excluyendo la base	18.9 libras / 8.6 kg
32LG30R (32LG30R-MA)	Ancho x Altura x Profundidad (pulgadas/mm)	incluyendo la base	31.5 x 23.7 x 8.9 pulgadas 801.8 x 604.2 x 227.3 mm
		excluyendo la base	31.5 x 21.4 x 3.1 pulgadas 801.8 x 544.1 x 79.0 mm
	Peso (libras / kg)	incluyendo la base	29.5 libras / 13.4 kg
		excluyendo la base	26.2 libras / 11.9 kg
37LG30R (37LG30R-MA)	Ancho x Altura x Profundidad (pulgadas/mm)	incluyendo la base	36.2 x 26.8 x 11.5 pulgadas 919.6 x 682.3 x 293.8 mm
		excluyendo la base	36.2 x 24.0 x 3.5 pulgadas 919.6 x 610.3 x 89.0 mm
	Peso (libras / kg)	incluyendo la base	41.4 libras / 18.8 kg
		excluyendo la base	35.7 libras / 16.2 kg
42LG30R (42LG30R-MA)	Ancho x Altura x Profundidad (pulgadas/mm)	incluyendo la base	40.6 x 29.2 x 11.5 pulgadas 1032.8 x 742.3 x 293.8 mm
		excluyendo la base	40.6 x 26.3 x 3.6 pulgadas 1032.8 x 670.1 x 92.0 mm
	Peso (libras / kg)	incluyendo la base	52.0 libras / 23.6 kg
		excluyendo la base	46.2 libras / 21.0 kg
47LG30R (47LG30R-MA)	Ancho x Altura x Profundidad (pulgadas/mm)	incluyendo la base	45.1 x 31.7 x 13.5 pulgadas 1146.0 x 805.8 x 342.9 mm
		excluyendo la base	45.1 x 28.8 x 4.0 pulgadas 1146.0 x 732.8 x 103.0 mm
	Peso (libras / kg)	incluyendo la base	65.0 libras / 29.5 kg
		excluyendo la base	54.8 libras / 24.9 kg
32LG50FR (32LG50FR-MA)	Ancho x Altura x Profundidad (pulgadas/mm)	incluyendo la base	32.1 x 23.6 x 8.9 inches 813.8x 598.8x 227.3 mm
		excluyendo la base	32.1 x 21.3 x 3.1 inches 813.8x 540.4x 78.9 mm
	Peso (libras / kg)	incluyendo la base	31.1 libras / 14.1 kg
		excluyendo la base	27.8 libras / 12.6 kg
42LG50FR (42LG50FR-MA)	Ancho x Altura x Profundidad (pulgadas/mm)	incluyendo la base	40.7 x 28.9 x 11.5 pulgadas 1034.0 x 735.0 x 294.0 mm
		excluyendo la base	40.7 x 26.1 x 3.6 pulgadas 1034.0 x 663.0 x 92.0 mm
	Peso (libras / kg)	incluyendo la base	49.6 libras / 22.5 kg
		excluyendo la base	44.0 libras / 20.0 kg
Power requirement		AC100-240V ~ 50/60Hz	
Television System		NTSC, PAL-M/N	
Program Coverage		VHF 2-13, UHF 14-69, CATV 1-125	
External Antenna Impedance		75 ohm	
Operating Temperature Range		32 ~ 104°F (0 ~ 40°C)	
Operating Humidity Range		Less than 80%	
Storage Temperature Range		-4 ~ 140°F (-20 ~ 60°C)	
Storage Humidity Range		Less than 85%	

■ The specifications shown above may be changed without prior notice for quality improvement.

APÉNDICE

PROGRAMANDO EL CONTROL REMOTO

(Esta característica no está disponible en todos los modelos.)

El control remoto es de una multi-marca o universal. Puede ser programado para operar la mayoría de los dispositivos controlables remotamente de otros fabricantes.

Acuérdesse que el control remoto a lo mejor no puede controlar todos los modelos de otras marcas.

Programando un código en un modo remoto

- 1 Para averiguar si su control remoto puede operar otros componentes sin ser programado, encienda un componente como un decodificador y presione el botón de modo correspondiente (como el de un decodificador) en el control remoto, mientras apunta al componente. Pruebe los botones de POWER y CH \wedge \vee para averiguar si el componente responde adecuadamente. Si el componente no funciona correctamente, el control remoto debe programarse para operar el dispositivo.
- 2 Encienda el componente que desea programar y, luego, presione el botón de modo adecuado (como el de decodificador) en el control remoto. El botón del control remoto del dispositivo se ilumina.
- 3 Presione los botones MENU y MUTE simultáneamente, el control remoto está listo para programarse con el código.
- 4 Ingrese un número de código con los botones de número en el control remoto. Los números de código de programación para el componente correspondiente pueden encontrarse en las siguientes páginas. Si el código es el correcto, el dispositivo se apagará.
- 5 Presione el botón de MENU para guardar el código.
- 6 Presione las funciones del control remoto para comprobar que el componente responde adecuadamente. Si no lo hace, repita los pasos a partir del paso 2.

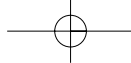

Códigos de Programación

(Esta característica no se encuentra disponible para todos los modelos.)

DVD

Marca	Códigos	Marca	Códigos	Marca	Códigos
APEX DIGITAL	022	mitsubishi	002	RCA	005 006
DENON	020 014	NAD	023	SAMSUNG	011 015
GE	005 006	ONKYO	008 017	SONY	007
HARMAN KARDON	027	PANASONIC	003 009	THOMPSON	005 006
JVC	012	PHILIPS	013	TOSHIBA	019 008
LG	001 010 016 025	PIONEER	004 026	YAMAHA	009 018
MAGNAVOX	013	PROCEED	021	ZENITH	010 016 025
MARANTZ	024	PROSCAN	005 006		

HDSTB

Marca	Códigos	Marca	Códigos	Marca	Códigos
ALPHASTAR DSR	123	HOUSTON TRACKER	033 037 039 051	REALISTIC	043 074
AMPLICA	050		057 104	SAMSUNG	123
Astro Philips(ML)	159	HUGHES	068	SATELLITE SERVICE CO	028 035 047 057
Astro Thompson(ML)	160	Humax(SL)	158		085
Astro Nokia(ML)	161	JANIEL	060 147	Samart(TH)	156
BIRDVIEW	051 126 129	JERROLD	061	SCIENTIFIC ATLANTA	032 138
CHANNEL MASTER	013 014 015 018	KATHREIN	108	SONY	103
	036 055	LEGEND	057	STARCAST	041
CHAPARRAL	008 009 012 077	LG	001	SUPER GUIDE	020 124 125
CITOH	054	LUTRON	132	TEECOM	023 026 075 087
CURTIS MATHES	050 145	LUXOR	062 144		088 090 107 130
DRAKE	005 006 007 010	MACOM	010 059 063 064		137
	011 052 112 116		065	TOSHIBA	002 127
	141	MEMOREX	057	True Vision(TH)	155
DX ANTENNA	024 046 056 076	NEXTWAVE	028 124 125	UBC(TH)	153
ECHOSTAR	038 040 057 058	NORSAT	069 070	UBC/SAMART(TH)	154
	093 094 095 096	PACE SKY SATELLITE	143	UNIDEN	016 025 042 043
	097 098 099 100	PANASONIC	060 142		044 045 048 049
	122	PANSAT	121		078 079 080 086
ELECTRO HOME	089	PERSONAL CABLE	117		10 135 136
EUROPLUS	114	PHILIPS	071	VIEWSTAR	115
FUJITSU	017 021 022 027	PICO	105	VTC(VN)	162
	133 134	PRESIDENT	019 102	WINEGARD	128 146
GENERAL INSTRUMENT	003 004 016 029	PRIMESTAR	030 110 111	ZENITH	081 082 083 084
	031 059 101	PROSAT	072		091 120
HITACHI	139 140	PSI(TH)	157		
		RCA	066 106		

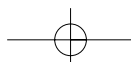

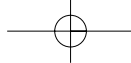

APÉNDICE

CÓDIGOS DE IR

1. Cómo conectar

- Conecte su control remoto de cable al puerto de control remoto en la TV.

2. Códigos de IR de Control Remoto

■ Salida de la forma de onda

Pulso simple, modulado con la señal de 37.917KHz en 455KHz

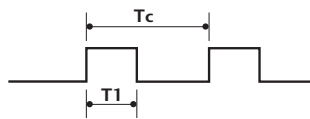

Frecuencia de transportador
 $FCAR = 1/TC = fOSC/12$
 Proporción debida = $T1/TC = 1/3$

■ Configuración de cuadro

1r cuadro

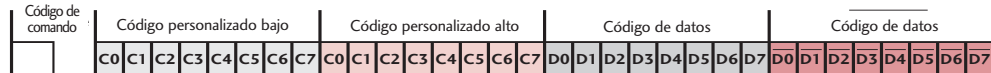

Cuadro repetido

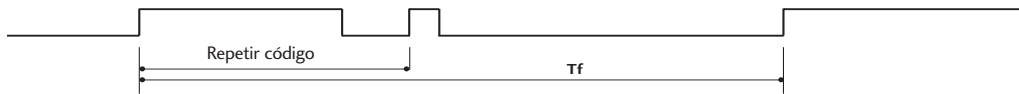

■ Código de líder

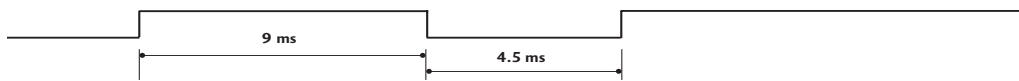

■ Código de repetición

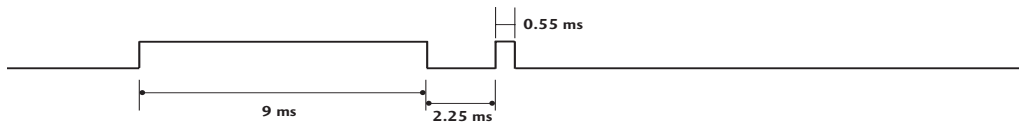

■ Descripción de Bit

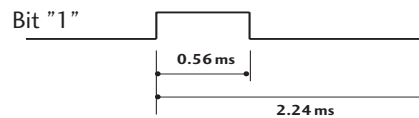
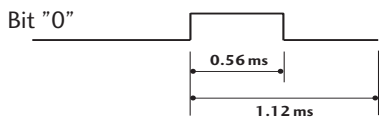

■ Intervalo de cuadros: Tf

La forma de onda es transmitida mientras una tecla está presionada.

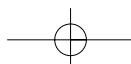
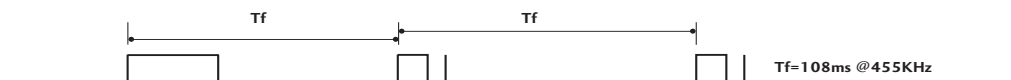

Código (Hexa)	Función	Nota	Código (Hexa)	Función	Nota
0B	INPUT	Botón control Remoto	09	MUTE	Botón control Remoto
08	POWER	Botón control Remoto (Encendido/apagado)	10 ~ 19	Number Key 0 ~ 9	Botón control Remoto
60	PIP	Botón control Remoto	1E	FAV	Botón control Remoto
43	MENU	Botón control Remoto	1A	Q.VIEW	Botón control Remoto
5B	RETURN	Botón control Remoto	7E	SIMPLINK	Botón control Remoto
07	<	Botón control Remoto	B1	■ Stop	Botón control Remoto
06	>	Botón control Remoto	B0	▶ Play	Botón control Remoto
40	^	Botón control Remoto	BA	Pause	Botón control Remoto
41	∨	Botón control Remoto	8F	◀◀ Rew	Botón control Remoto
44	ENTER	Botón control Remoto	8E	▶▶ FF	Botón control Remoto
02	VOL +	Botón control Remoto	BD	● (Record)	Botón control Remoto
03	VOL -	Botón control Remoto	45	Q.MENU	Botón control Remoto
00	CH ^	Botón control Remoto	52	SOUND	Botón control Remoto
01	CH ∨	Botón control Remoto	4D	PICTURE	Botón control Remoto
30	AV MODE	Botón control Remoto	79	RATIO	Botón control Remoto

Excepto Modelo de Televisor LCD

(Sólo 32PC5**)

Código (Hexa)	Función	Nota	Código (Hexa)	Función	Nota
0B	INPUT	Botón control Remoto	09	MUTE	Botón control Remoto
08	POWER	Botón control Remoto (Encendido/apagado)	10 ~ 19	Number Key 0 ~ 9	Botón control Remoto
60	PIP	Botón control Remoto	1E	FAV	Botón control Remoto
43	MENU	Botón control Remoto	1A	Q.VIEW	Botón control Remoto
5B	RETURN	Botón control Remoto	7E	SIMPLINK	Botón control Remoto
07	<	Botón control Remoto	B1	■ Stop	Botón control Remoto
06	>	Botón control Remoto	B0	▶ Play	Botón control Remoto
40	^	Botón control Remoto	BA	Pause	Botón control Remoto
41	∨	Botón control Remoto	8F	◀◀ Rew	Botón control Remoto
44	ENTER	Botón control Remoto	8E	▶▶ FF	Botón control Remoto
02	VOL +	Botón control Remoto	45	Q.MENU	Botón control Remoto
03	VOL -	Botón control Remoto	BD	● (Record)	Botón control Remoto
00	CH +	Botón control Remoto	52	SOUND	Botón control Remoto
01	CH-	Botón control Remoto	4D	PICTURE	Botón control Remoto
30	AV MODE	Botón control Remoto	79	RATIO	Botón control Remoto

APÉNDICE

CONFIGURACIÓN DE DISPOSITIVO EXTERNO DEL CONTROL (Excepto 32/42LG50**)

El puerto RS-232 permite conectar el conector de entrada RS-232C a un dispositivo de control externo (como una computadora o un sistema de control de A/V) para controlar en forma externa las funciones del televisor.

El RS-232 de esta unidad está diseñado para ser utilizado con hardware y software de control de RS-232 de terceros.

Instalación de RS-232C

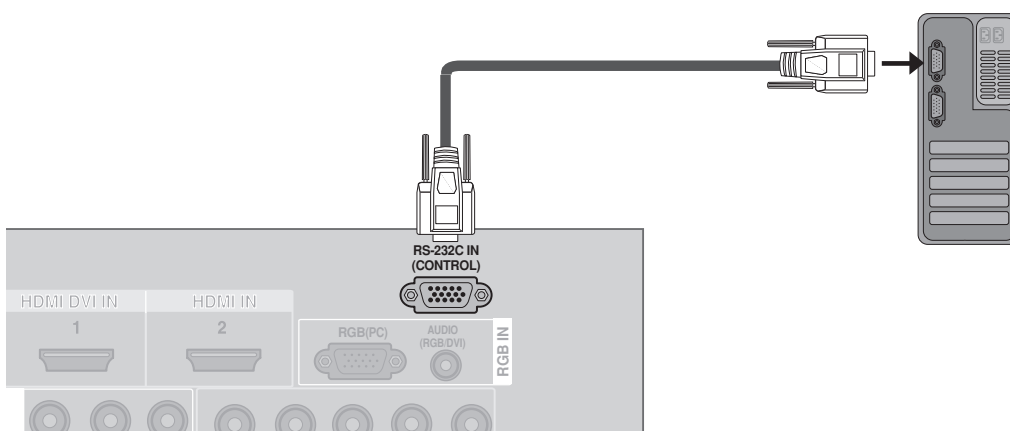

Tipo del Conector; Macho D-Sub 9-Pines

No.	Nombre de Pin
1	No conexión
2	RXD (Recepción de datos)
3	TXD (Transmisión de datos)
4	DTR (Lado DTE listo)
5	GND
6	DSR (Lado DCE listo)
7	RTS (Listo para enviar)
8	CTS (Aprobado para enviar)
9	No Conexión

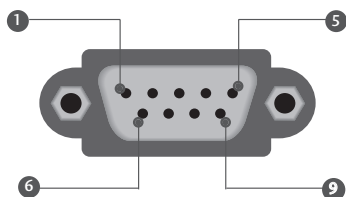

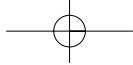

Configuraciones de RS-232C

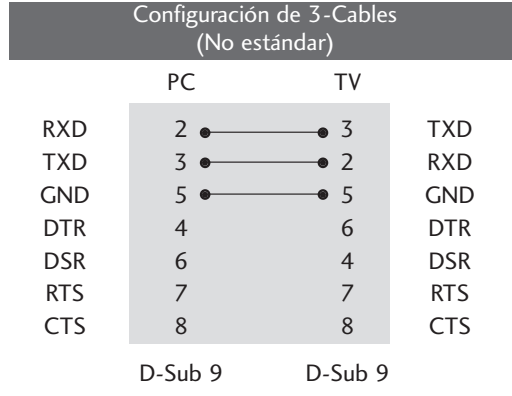
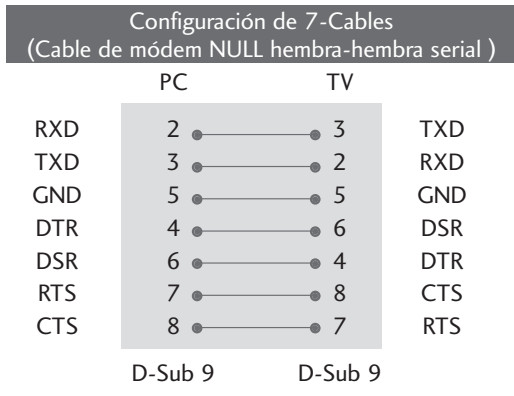

Configuración de ID

Use esta función para especificar un número de ID de la unidad.
Refiérase a "Grupo de datos reales 1". ► p.95.

- 1 Pulse el botón **MENU** y después use el botón \wedge o \vee para seleccionar el menú **Opción**.
- 2 Pulse el botón \rightarrow y después use el botón \wedge o \vee para seleccionar **Set ID**.
- 3 Pulse el botón \rightarrow y después use el botón \wedge o \vee para ajustar **Set ID** seleccionar el número deseado de ID del monitor. Rango de ajuste de **Set ID** 1 - 99.
- 4 Presione el botón **MENU** para regresar a la TV donde estaba viendo.
Presione el botón **RETURN** para regresar al menú previo.

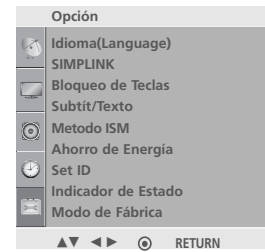

1

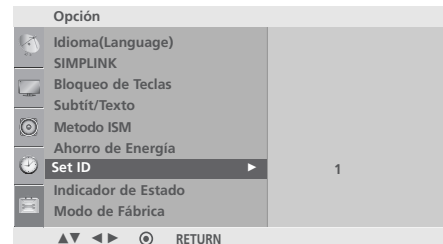

2 3

Comunicación de los Parametros

- Velocidad de banda : 9600 b/s (UART)
- Longitud de datos : 8 bits
- Paridad : No se aplica
- Bit de detención : 1 bit
- Código de comunicación : Código ASCII
- Use un cable cruzado (reverso).

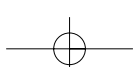

APÉNDICE

Lista de Referencia de los Comandos

COMANDO 1	COMANDO 2	DATO (Hexadecimal)	COMANDO 1	COMANDO 2	DATO (Hexadecimal)	
01. Alimentación	k	a	00 ~ 01	15. Balance	k t	00 ~ 64
02. Relación de Aspecto	k	c	(▶ p.93)	16. Temperatura de color	k u	00 ~ 03
03. Pantalla muda	k	d	00 ~ 01	17. Ajuste de rojo	k v	00 ~ 3C
04. Silenciador de volumen	k	e	00 ~ 01	18. Ajuste de verde	k w	00 ~ 3C
05. Control de volumen	k	f	00 ~ 64	19. Ajuste de azul	k \$	00 ~ 3C
06. Contraste	k	g	00 ~ 64	20. Estados anormales	k z	FF
07. Brillo	k	h	00 ~ 64	21. Metodo ISM	j p	00 ~ 03
08. Color	k	i	00 ~ 64	22. Ahorro de Energía	j q	00 ~ 04
09. Tinte	k	j	00 ~ 64	23. Auto-configuración	j u	01
10. Nitidez	k	k	00 ~ 64	24. Ecualizar	j v	(▶ p.95)
11. Selección de OSD	k	l	00 ~ 01	25. Selección de canal	m a	(▶ p.96)
12. Modo bloqueado de control remoto	k	m		26. Agr/Eli de canal	m b	00 ~ 01
13. PIP/DW	k	n	00 ~ 03	27. Key	m c	Key Code
14. Posición de PIP	k	q	00 ~ 03	28. Selección de entrada (Principal)	x b	(▶ p.97)
				29. Selección de entrada (PIP)	x y	(▶ p.97)
				30. Control de luz de fondo	m g	0 ~ 64

Sólo modelos del plasma TV

Sólo modelos del LCD TV

Protocolo de Transmisión /Recepción

Transmisión

[Comando1][Comando2][][Set ID][][Dato][Cr]

[Comando 1] : Primer comando para controlar la TV.(j,k,m o x)

[Comando 2] : Segundo comando para controlar la TV.

[Set ID]: Ud. puede ajustar la ID de unidad para seleccionar el número deseado de ID de la TV en el menú Especial. Rango de ajuste es de 1 a 99. Cuando seleccione la ID de unidad '0'; cada TV conectada será controlada. ID de unidad está indicado en decimal (1 - 99) en el menú en Hexadecimal (0x0 - 0x63) en la transmisión/recibiendo el protocolo.

[DATO] : Para transmitir los datos de comando.

Transmite el dato 'FF' a leer estados de comando

[Cr] : Retorno

Código ASCII como '0x0D'

[] : Código ASCII como 'espacio (0x20)'

Reconocimiento de OK

[Comando2][][Set ID][][OK][Dato][x]

La TV transmite ACK (reconocimiento) basado en este formato cuando recibe un dato normal. En este momento, si el dato está en el modo de leer, esto indica el estado de dato actual. Si el dato está en el modo de escribir, esto regresa los datos de la computadora.

Reconocimiento de NG

[Comando2][][Set ID][][NG][Dato][x]

La TV transmite ACK (reconocimiento) basado en este formato cuando recibe un dato anormal de funciones no-viable o errores de comunicación.

[Comando 2] : Use como comando.

[Set ID] : Use el carácter pequeño, si la ID definida es 10, enviará '0'; a

[DATO] : Use el carácter pequeño, si los datos son 0xab, enviará 'a'; 'b'.

[NG] : Use el carácter grande

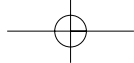

01. Potencia (Comando: k a)

Para controlar la potencia Encendida/Apagada de la TV.

Transmisión [k][a][][Set ID][][Dato][Cr]

Dato 00 : Apagado Dato 01 : Encendido

Reconocimiento [a][][Set ID][][OK/NG][Dato][x]

Para mostrar la potencia Encendida/Apagada.

Transmisión [k][a][][Set ID][][FF][Cr]

Reconocimiento [a][][Set ID][][OK/NG][Dato][x]

* Si existe un período de retraso entre el comando y el mensaje de confirmación durante la secuencia de encendido, este debería ser descrito como °Nota: en este modelo, la TV enviará la confirmación tras completarse el proceso de encendido. Podría existir un período de retraso entre el comando y la confirmación.°

02. Proporción de aspecto (Comando: k c)

Para ajustar el formato de pantalla. (Formato de la imagen principal) Ud.

Puede hacer la Relación de Aspecto con el menú Imagen.

Transmisión [k][c][][Set ID][][Dato][Cr]

Dato 01: Normal screen (4:3) Dato 05: Zoom2
Dato 02: Wide screen (16:9) Dato 09: Just Scan
Dato 04: Zoom1

Reconocimiento [c][][Set ID][][OK/NG][Dato][x]

* Al utilizar la entrada RGB-PC, Component (por componentes) o HDMI, debe seleccionar entre el formato de imagen en pantalla 16:9 ó 4:3.

* **Just Scan** La funciona sólo para fuentes de entrada por Componentes(720p/1080i/1080p) y HDMI(720p/1080i/1080p).

03. Mudo de pantalla (Comando: k d)

Para seleccionar mudo de pantalla encendido/apagado.

Transmisión [k][d][][Set ID][][Dato][Cr]

Dato 0 : Mudo encendido de pantalla(Imagen apagada)
Dato 1 : Mudo apagado de pantalla(Imagen encendida)

Reconocimiento [d][][Set ID][][OK/NG][Dato][x]

04. Mudo de volumen (Comando: k e)

Para controlar mudo de volumen encendido/apagado.

Ud. también ajustar el mudo usando el botón MUTE del control remoto.

Transmisión [k][e][][Set ID][][Dato][Cr]

Dato 0 : Mudo encendido de volumen(Volumen apagado)
Dato 1 : Mudo apagado de volumen(Volumen encendido)

Reconocimiento [e][][Set ID][][OK/NG][Dato][x]

05. Control de volumen (Comando: k f)

Para ajustar el volumen.

Ud. también puede ajustar el volumen con los botones de volumen del control remoto.

Transmisión [k][f][][Set ID][][Dato][Cr]

Dato Min : 00 ~ Máx : 64

* Refiérase a 'Grupo de dato real 1': Vea la página 95.

Reconocimiento [f][][Set ID][][OK/NG][Dato][x]

06. Contraste (Comando: k g)

Para ajustar el contraste de pantalla.

Ud. puede ajustar el contraste en el menú Imagen.

Transmisión [k][g][][Set ID][][Dato][Cr]

Dato Min : 00 ~ Máx : 64

* Refiérase a 'Grupo de dato real 1': Vea la página 95.

Reconocimiento [g][][Set ID][][OK][Dato][x]

07. Brillo (Comando: k h)

Para ajustar el brillo de pantalla.

Ud. puede ajustar el brillo en el menú Imagen.

Transmisión [k][h][][Set ID][][Dato][Cr]

Dato Min : 00 ~ Máx : 64

* Refiérase a 'Grupo de dato real 1': Vea la página 95.

Reconocimiento [h][][Set ID][][OK/NG][Dato][x]

08. Color (Comando: k i)

Para ajustar el color de pantalla.

Ud. puede ajustar el color en el menú Imagen.

Transmisión [k][i][][Set ID][][Dato][Cr]

Dato Min : 00 ~ Máx : 64

* Refiérase a 'Grupo de dato real 1': Vea la página 95.

Reconocimiento [i][][Set ID][][OK/NG][Dato][x]

09. Tinte (Comando: k j)

Para ajustar el tinte de pantalla.

Ud. puede ajustar el tinte en el menú Imagen.

Transmisión [k][j][][Set ID][][Dato][Cr]

Dato Red : 00 ~ Green : 64

* Refiérase a 'Grupo de dato real 1': Vea la página 95.

Reconocimiento [j][][Set ID][][OK/NG][Dato][x]

APÉNDICE

10. Nitidez (Comando: k k)

Para ajustar la nitidez de pantalla.
Ud. puede ajustar la nitidez en el menú Imagen.

Transmisión [k][k][][Set ID][][Dato][Cr]

Dato Min: 00 ~ Máx: 64

* Refiérase a 'Grupeo de dato real 1': Vea la página 95.

Reconocimiento [k][][Set ID][][OK/NG][Dato][x]

11. Selección de OSD (Comando: k l)

Para seleccionar OSD (On Screen Display)
encendido/apagado controlando remotamente.

Transmisión [k][l][][Set ID][][Dato][Cr]

Dato 00: OSD apagado

Dato 01: OSD encendido

Reconocimiento [l][][Set ID][][OK][Dato][x]

12. Modo bloqueado de control remoto (Comando: k m)

Para bloquear el control remoto y los controles del
panel frontal en la unidad.

Transmisión [k][m][][Set ID][][Dato][Cr]

Dato 0 : Bloqueo apagado 1 : Bloqueo encendido

Reconocimiento [m][][Set ID][][OK/NG][Dato][x]

* Si ud. no está usando el control remoto y tampoco los
controles del panel frontal en la unidad, use este modo.
Cuando la potencia principal enciende y apaga, el blo-
queo de control remoto será liberado.

13. PIP / DW (Comando: k n)

Para controlar PIP (Imagen sobre imagen)/DW.
Ud. puede controlar PIP/DW usando el botón PIP del
control remoto o en el menú PIP/DW.

Transmisión [k][n][][Set ID][][Dato][Cr]

Dato 00: PIP/DW apagado Dato 01: PIP

Dato 02: DW1 Dato 03: DW2

Reconocimiento [n][][Set ID][][OK/NG][Dato][x]

14. Posición de PIP (Comando: k q)

Para seleccionar la posición de sub-imagen para PIP.
Ud. puede ajustar la posición de sub-imagen usando
el botón PIP del control remoto o en el menú
PIP/DW.

Transmisión [k][q][][Set ID][][Dato][Cr]

Dato 00: Inferior derecho en la pantalla

Dato 01: Inferior izquierdo en la pantalla

Dato 02: Superior izquierdo en la pantalla

Dato 03: Superior derecho en la pantalla

Reconocimiento [q][][Set ID][][OK/NG][Dato][x]

15. Balance (Comando: k t)

Para ajustar el balance.
Ud. puede ajustar el balance en el menú Sonido.

Transmisión [k][t][][Set ID][][Dato][Cr]

Dato Min: 00 ~ Máx: 64

* Refiérase a 'Grupeo de dato real 1': Vea la página 95.

Reconocimiento [t][][Set ID][][OK/NG][Dato][x]

16. Temperatura de color (Comando: k u)

Para ajustar la temperatura de color.
Ud. puede ajustar Temperatura Color en el menú
Imagen

Transmisión [k][u][][Set ID][][Dato][Cr]

Dato 00: Medio 01: Fria 02: Cálida 03: Usuario

Reconocimiento [u][][Set ID][][OK/NG][Dato][x]

17. Ajuste de rojo (Comando: k v)

Para ajustar el rojo en la temperatura de color.

Transmisión [k][v][][Set ID][][Dato][Cr]

Dato Min: 00 ~ Máx: 3C

* Refiérase a 'Grupeo de dato real 2': Vea la página 95.

Reconocimiento [v][][Set ID][][OK/NG][Dato][x]

18. Ajuste de verde (Comando: k w)

Para ajustar el verde en la temperatura de color.

Transmisión [k][w][][Set ID][][Dato][Cr]

Dato Min: 00 ~ Máx: 3C

* Refiérase a 'Grupeo de dato real 2': Vea la página 95.

Reconocimiento [w][][Set ID][][OK/NG][Dato][x]

19. Ajuste de azul (Comando: k \$)

Para ajustar el azul en la temperatura de color.

Transmisión [k][\$][][Set ID][][Dato][Cr]

Dato Min: 00 ~ Máx: 3C

* Refiérase a 'Grupeo de dato real 2': Vea la página 95.

Reconocimiento [\$][][Set ID][][OK/NG][Dato][x]

20. Estado anormal (Comando: k z)

Para reconocer un estado anormal.

Transmisión [k][z][][Set ID][][FF][][Cr]

Dato FF: Read

Reconocimiento [z][][Set ID][][OK/NG][Dato][x]

- Dato 00: Normal (Encendido y existe la señal)
- Dato 01: No señal (Encendido)
- Dato 02: Apague la TV con el control remoto
- Dato 03: Apague la TV con la función de temporizador para dormir
- Dato 04: Apague la TV con la función RS-232C
- Dato 05: 5V bajo
- Dato 06: AC bajo
- Dato 07: Apague la TV con la función de alarma de abanico (opción)
- Dato 08: Apague la TV con la función de tiempo apagado
- Dato 09: Apague la TV con la función de auto-dormido
- Dato a: Apague la TV para detectar el AV.

* Esta función es para "leer sólo".

21. Metodo ISM (Comando: j p)

Para controlar el Metodo ISM. Ud. puede ajustar el Metodo ISM.

Transmisión [j][p][][Set ID][][Dato][Cr]

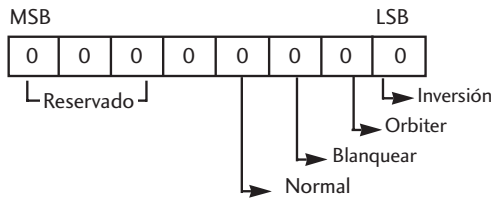

7	6	5	4	3	2	1	0	Function
				0	0	0	1	Inversión
				0	0	1	0	Orbiter
				0	1	0	0	Blanquear
				1	0	0	0	Normal
x	x	x	x					Reservado

*No pueden ajustarse más de dos tipos de funciones al mismo tiempo.

Reconocimiento [p][][Set ID][][OK/NG][Dato][x]

22. Bajo consumo (Ahorro de Energía) (Comando: j q)

Para reducir el consumo de potencia del monitor.

Transmisión [j][q][][Set ID][][Dato][][Cr]

Dato Min: 00 ~ Máx: 04 (*transmitir por código hexadecimal)

Reconocimiento [q][][Set ID][][OK/NG][Dato][x]

23. Auto-configuración (Comando: j u)

Para ajustar la posición de imagen y minimizar el temblor de imagen automáticamente. Sólo se trabaja en el modo RGB (PC).

Transmisión [j][u][][Set ID][][Dato][Cr]

Dato 01: Para configurar

Reconocimiento [u][][Set ID][][OK/NG][Dato][x]

*** Grupo de dato real 1**

- 00 : Step 0
- ...
- A : Step 10
- ...
- F : Step 15
- 10 : Step 16
- ...
- 64 : Step 100
- ...
- 6E : Step 110
- ...
- 73 : Step 115
- 74 : Step 116
- ...
- C7 : Step 199
- ...
- FE : Step 254
- FF : Step 255

*** Grupo de dato real 2**

- 00: -30
- 01: -29
- 02: -28
- ...
- 1E: 0
- ...
- 28: +10
- ...
- 3A: +28
- 3B: +29
- 3C: +30
- ...
- 4E: N/A
- 4F: N/A
- 50: N/A

24. Ecuilizar (Comando: j v)

► Para ajustar el ecuilizado.

Transmisión [j][v][][Set ID][][Dato][Cr]

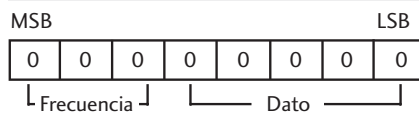

7	6	5	Frecuencia	4	3	2	1	0	Paso
0	0	0	1'st Band	0	0	0	0	0	0(decimal)
0	0	1	2'st Band	0	0	0	0	1	1(decimal)
0	1	0	3'st Band	0	0	0	1	0	2(decimal)
0	1	1	4'st Band						...
1	0	0	5'st Band						
1	0	1	6'st Band						
1	1	0	7'st Band	1	1	1	1	0	30(decimal)
1	1	1	8'st Band	1	1	1	1	1	31(decimal)

Reconocimiento [v][][Set ID][][OK/NG][Dato][x]

APÉNDICE

25 . Selección de canal (Commando: m a)

Sintoniza canales en los números físicos siguientes.

Transmisión [m][a][][Set ID][][Dato0][][Dato1][][Dato2][][Dato3][][Dato4][][Dato5][Cr]

0: Número de canal físico(*transmitir por código hexadecimal)

NTSC air: 02~45

NTSC cable: 01, 0e~7d

Dato1, Dato2: Mayor número de canal

Dato1: Bytes altos

Dato2: Bytes bajos

Número de canal en dos partes: Número mayor - Número menor

Número de canal en una parte:

En caso de utilizar un número de canal en una parte, el canal menor no será necesario.

Dato3 & 4: Número de canal menor

No se necesita para NTSC.

Dato3: Bytes altos

Dato4: Bytes bajos

Ejemplo)

1. Comando: ma 00 23 xx xx xx 01 atributo (0x01): datos de imagen principal, dos partes (no es obligatorio), uso de canal físico, cable NTSC 'xx': en caso de sintonización de canal analógico el número de canal mayor o menor no importará

Reconocimiento[a][][Set ID][][OK][Dato0][Dato1][Dato2][Dato3][Dato4][Dato5][x][a][][Set ID][][NG][Dato0][x]

Dato5: Atributo	7 Imagen principal/secundaria	6 Canal de dos/una parte	5 Uso de canal físico	4 Reservado	3	2	1	0	Paso
0 Principal	0 Dos	0 Uso	x	0	0	0	0	0	NTSC air
1 Secundaria	1 Uno	1 Sin uso	x	0	0	0	1	0	NTSC cable

* Canal en dos/una parte: 6th bit

Este bit es utilizado en un sistema listo para cable.

* Uso de canal físico: 5th bit

Si la gama de canales es NTSC por aire o NTSC por cable, será posible sintonizar el canal sólo mediante el canal físico. En este caso, el uso del bit del canal físico debe ser bajo (0).

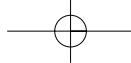

26. Agr./Eli. de canal (Commando: m b)

Para agregar y eliminar canales.

Transmisión [m][b][][Set ID][][Dato][Cr]

Dato 0: Borrar programa Dato 1: Memorizar programa

Reconocimiento [b][][Set ID][][OK/NG][Dato][x]

27. Mandar el código IR (Commando: m c)

Para mandar el código de botón del control remoto (IR).

Transmisión [m][c][][Set ID][][Dato][Cr]

Dato: Código de botones - Refiérase a la página 89.

Reconocimiento [c][][Set ID][][OK/NG][Dato][x]

28. Selección de entrada (Comando: x b)

(Entrada de la imagen principal)

Para seleccionar la fuente de entrada para la TV.

Transmisión [x][b][][Set ID][][Dato][Cr]

Dato: Estructura

MSB	LSB								
<table border="1" style="width: 100%; text-align: center;"> <tr> <td>0</td><td>0</td><td>0</td><td>0</td><td>0</td><td>0</td><td>0</td><td>0</td> </tr> </table>		0	0	0	0	0	0	0	0
0	0	0	0	0	0	0	0		
<table style="width: 100%; text-align: center;"> <tr> <td style="width: 50%;">└ Entrada externa ┘</td> <td style="width: 50%;">└ No. de entrada ┘</td> </tr> </table>		└ Entrada externa ┘	└ No. de entrada ┘						
└ Entrada externa ┘	└ No. de entrada ┘								

Entrada externa	Dato
0 0 0 1	Analog
0 0 1 0	AV
0 1 0 0	Componente
0 1 1 0	RGB-PC
1 0 0 1	HDMI

Número de entrada	Dato
0 0 0 0	Input1
0 0 0 1	Input2
0 0 1 0	Input3
0 0 1 1	Input4

Reconocimiento [b][][Set ID][][OK/NG][Dato][x]

29. Selección de entrada (PIP) : x y

Para ajustar la fuente de la sub-imagen en el modo PIP.

Transmisión [x][y][][Set ID][][Dato][Cr]

Dato: Estructura

MSB	LSB								
<table border="1" style="width: 100%; text-align: center;"> <tr> <td>0</td><td>0</td><td>0</td><td>0</td><td>0</td><td>0</td><td>0</td><td>0</td> </tr> </table>		0	0	0	0	0	0	0	0
0	0	0	0	0	0	0	0		
<table style="width: 100%; text-align: center;"> <tr> <td style="width: 50%;">└ Entrada externa ┘</td> <td style="width: 50%;">└ No. de entrada ┘</td> </tr> </table>		└ Entrada externa ┘	└ No. de entrada ┘						
└ Entrada externa ┘	└ No. de entrada ┘								

Entrada externa	Dato
0 0 0 1	Analog
0 0 1 0	AV

Número de entrada	Dato
0 0 0 0	Input1
0 0 0 1	Input2
0 0 1 0	Input3
0 0 1 1	Input4

Reconocimiento [y][][Set ID][][OK/NG][Dato][x]

30. Control de luz de fondo(Commando : m g)

Soló modelos del LCD TV

Para ajustar la luz trasera de la pantalla.

Transmisión [m][g][][Set ID][][Dato][Cr]

Dato: Min : 00H ~ Máx : 64H

Reconocimiento [g][][Set ID][][OK][Dato][x]

Dato: Min : 00H ~ Máx : 64H

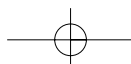

LG Electronics Inc.

