

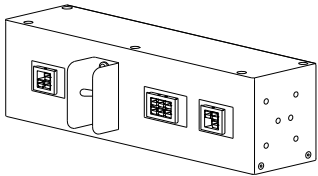

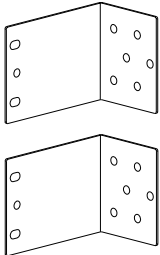



SecureUPS™ SBP XS30ALLXR2 Guide d'installation rapide

Contenu de l'emballage

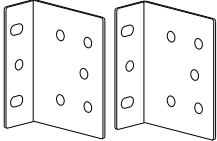
Inspectez le panneau de dérivation de service (SBP) dès sa réception.
Avertissez le transporteur et le fournisseur si vous constatez que des pièces ont été endommagées.

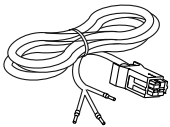
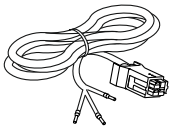
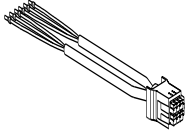
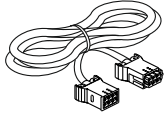
L'emballage est recyclable; conservez-le pour le réutiliser ou jetez-le correctement.

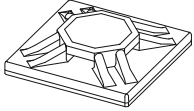
<p>Unité SBP</p> 	<p>Support de montage en rack</p> 	<p>Vis ornementale x4</p> 
<p>Montage mural</p> 	<p>Vis à tête plate x6</p> 	<p>Écrou cage x4</p> 
<p>Câble d'alimentation secteur</p> 	<p>Câble de sortie</p> 	<p>Entrée et sortie UPS câble de deux pieds</p> 
<p>Entrée UPS et sortie câble de 7 pieds</p> 	<p>Attache de câble x10</p> 	<p>Attache de câble x10</p> 

Caractéristiques du panneau avant

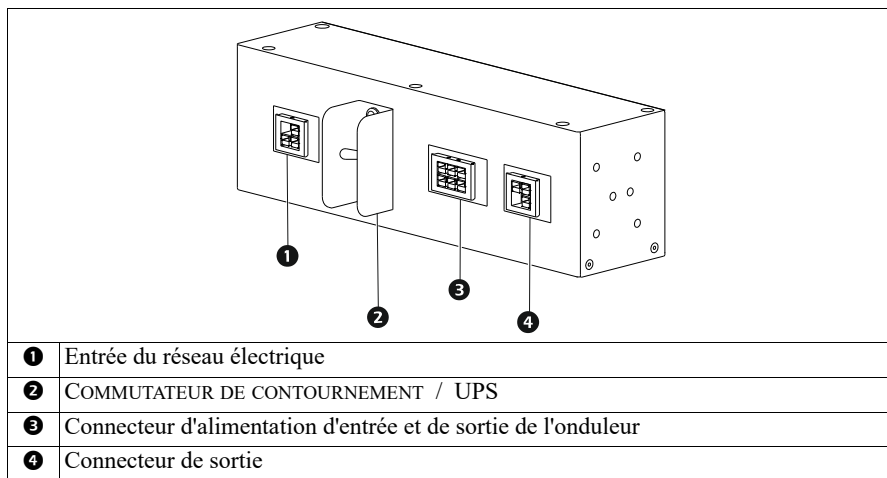

Options de montage

Montage mural

Installez les supports de fixation murale sur le SBP.

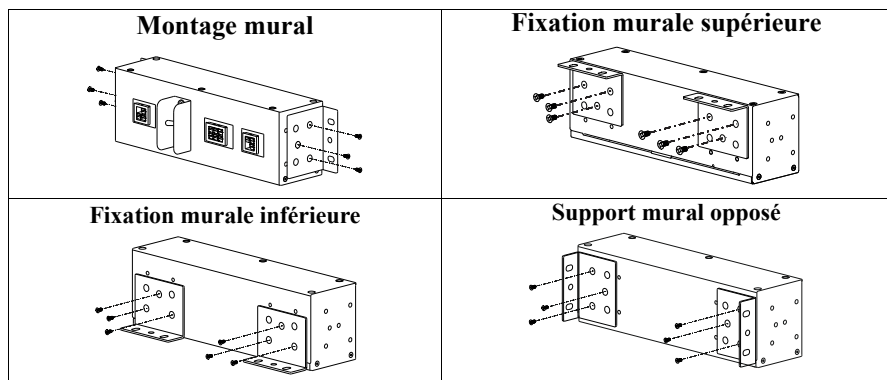

Montage en rack Options

Installez les supports de montage en rack sur le SBP.

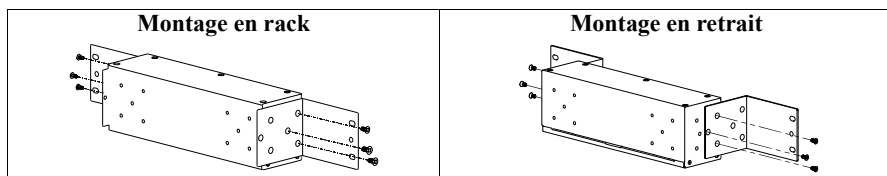

Montage en rack Installation

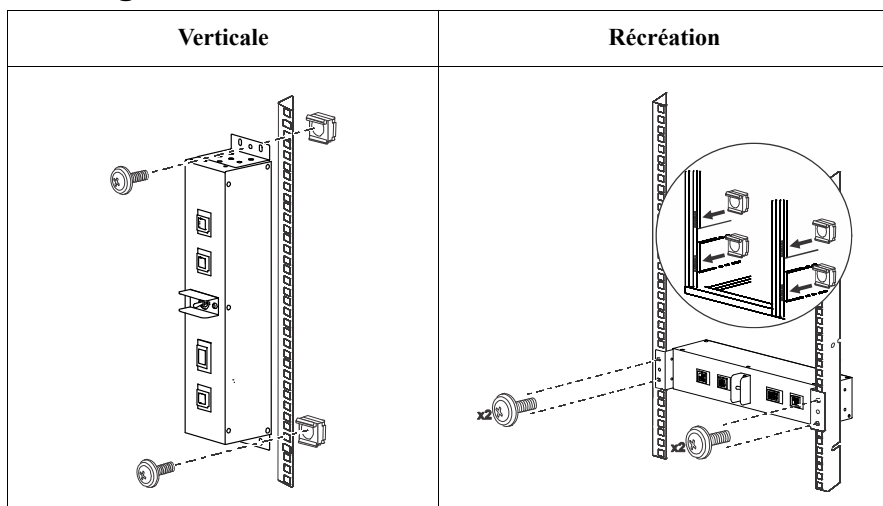

Connexion du câble d'entrée et de sortie de l'onduleur

Montage SecureUPS et SBP

Utilisez un câble d'entrée et de sortie de l'onduleur deux pieds pour connecter le SBP à SecureUPS.

Connectez le câble de deux pieds avec le câble de sept pieds, si une extension est requise. Utilisez-le pour connecter le SBP à SecureUPS.

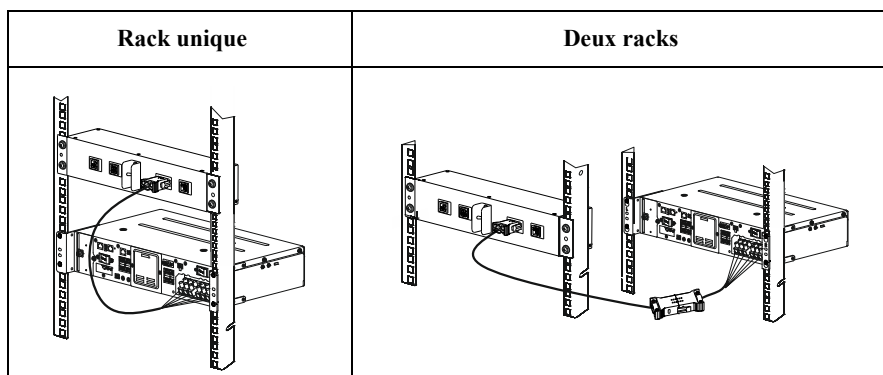

1. Laissez l'interrupteur à bascule en mode **bypass**.
2. Connectez une extrémité du câble d'entrée utilitaire à l'utilitaire et l'autre extrémité au SBP.

3. Connectez une extrémité du câble de sortie pour charger et l'autre extrémité pour SBP.
4. Connectez le câble d'entrée et de sortie de l'onduleur à deux pieds à SecureUPS. Assurez-vous que les câbles de ligne, neutre et de terre des bornes d'entrée et de sortie sont connectés.
5. Connectez le câble d'entrée et de sortie de l'onduleur au câble SBP (si nécessaire, utilisez un câble d'entrée et de sortie de l'ASI pour rallonger).

APC™ par Schneider Electric Assistance clientèle mondiale

L'assistance clients pour ce produit ou tout autre produit APC est disponible gratuitement des manières suivantes :

- Visitez le site Web d'APC by Schneider Electric pour accéder aux documents de la base de connaissances d'APC by Schneider Electric et pour soumettre des demandes d'assistance client.
 - **www.apc.com** (Siège social Connectez-vous aux sites APC by Schneider Electric pour des pays spécifiques, chacun fournissant des informations sur l'assistance client.
 - **www.apc.com/support/**
 - Soutien global à la recherche de la base de connaissances d'APC by Schneider Electric et à l'utilisation du support électronique.
- Contactez le centre de service à la clientèle APC by Schneider Electric par téléphone ou par courriel.
 - Centres locaux, spécifiques aux pays : rendezvous sur **www.apc.com/support/contact** pour obtenir des coordonnées
 - Pour en savoir plus sur l'assistance clients, contactez le représentant APC by Schneider Electric ou d'autres revendeurs de qui vous avez acheté le produit APC by Schneider Electric.

Lien vers la documentation utilisateur

Reportez-vous au lien pour accéder à la documentation utilisateur :

<http://d.go2se.com/secbpu30a>

