

Installationsguide Smart-UPS™ On-Line APCRBC152/APCRBC141

Säkerhetsmeddelanden

Läs noga igenom instruktionerna för att bekanta dig med utrustningen innan du försöker installera, använda, serva eller underhålla den. Följande specialmeddelanden kan förekomma i denna manual eller på utrustningen för att varna om potentiella risker eller framhäva information som tydliggör eller förenklar en procedur.



Utöver den här symbolen för Fara eller Varning indikerar säkerhetsdekalen att en elektrisk fara föreligger som kan resultera i personskada om instruktionerna inte följs.



Detta är varningssymbolen. Den används för att varna dig om eventuella personsador. Följ instruktionerna i alla säkerhetsmeddelanden som följer efter den här symbolen för att undvika risk för personsador eller dödsfall.

FÖRSIKTIGHETSÅTGÄRD

FÖRSIKTIGHETSÅTGÄRD indikerar en potentiellt farlig situation som, om den inte undviks, **kan orsaka** mindre eller måttliga skador.

FÖRSIKTIGHETSÅTGÄRD

FÖRSIKTIGHETSÅTGÄRD adresserar metoder som inte relaterar till fysiska skador, inklusive vissa miljörisker, potentiella skador eller förlust av data.



Säkerhet och allmän information

**Inspektera innehållet vid mottagningen.
Meddela leverantören och återförsäljaren om det finns några skador.**

- Följ samtliga lokala och nationella elföreskrifter.
- Lämna alltid in förbrukade batterier för återvinning.
För information om återanvändning av förbrukade batterier, se informationsbladet om batterideponering som medföljde utbytesbatteriet.
- Återvinn förpackningsmaterial eller spara dem för senare användning.

Batterisäkerhet

- Ta av dig smycken som t.ex. klocka och ringar innan du installerar eller byter ut batterierna.
Kraftig kortslutningsström genom ledande material kan orsaka allvarliga brännskador.
- Kassera inte batterier genom att bränna dem. Batterierna kan explodera.
- Batterierna får inte öppnas eller manipuleras med. Frigjord elektrolyt är skadligt för hud och ögon, och kan vara giftig.

Byta batterimoduler

FÖRSIKTIGHETSÅTGÄRD

SKADA PÅ UTRUSTNING ELLER PERSONAL

- Utrustningen är tung. Varje APCRBC152 batterimodul väger 15,3 kg (33,7 pund) och varje APCRBC141 batterimodul väger 11,7 kg (25,8 pund).
- Använd alltid säkra lyfttekniker som är adekvata för utrustningens vikt.
- Följ samtliga lokala och nationella elföreskrifter.
- Använd batterihandtaget för att skjuta in och dra ut batteriet ur UPS:en och externa batteripaket (XLBP).
- Använd inte handtaget för att lyfta upp eller transportera batteriet.
- Vid byte av batterimoduler, byt ut till samma typ av batterimoduler.

Underlåtenhet att följa dessa instruktioner kan leda till skador på utrustning eller mindre eller måttliga personskador.

Obs! Batterierna laddas till 90% kapacitet under de tre första arbetstimmar på nätström. Förvänta inte full kapacitet under den första laddningsperioden.

Batterimodul	UPS	XLBP
APCRBC152	SRT3000XLx/SRT3000RMXLx	SRT96BP/SRT96RMBP
APCRBC141	SRT2200XLx/SRT2200RMXLx	SRT72BP/SRT72RMBP

SRT2200XLx/SRT2200RMXLx/SRT3000XLx/SRT3000RMXLx UPS-modeller

1

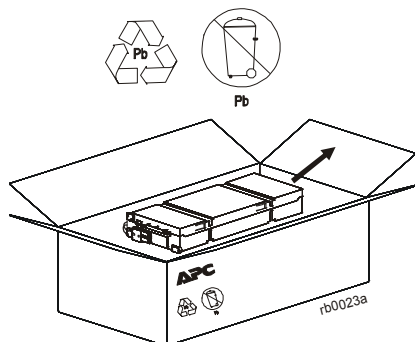

2

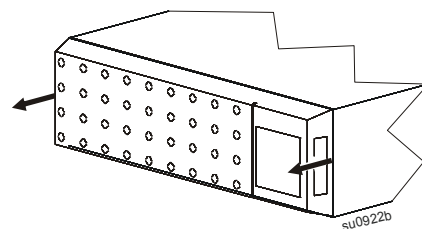

3

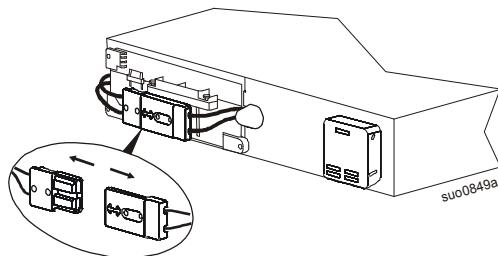

4

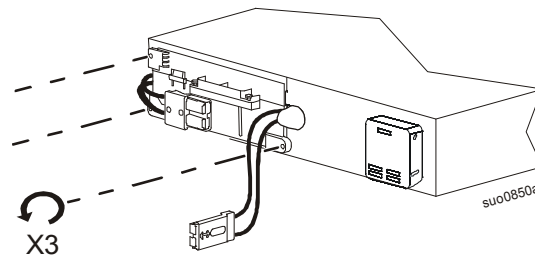

5 APCRBC141

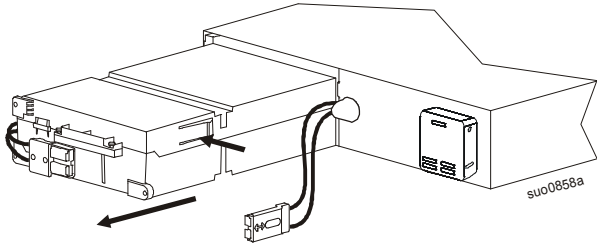

APCRBC152

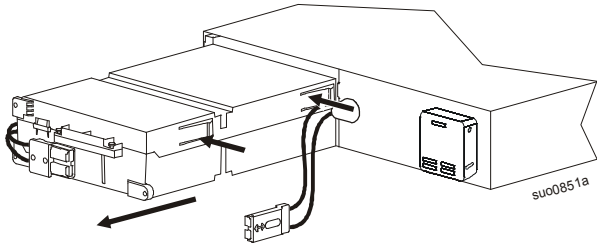

6

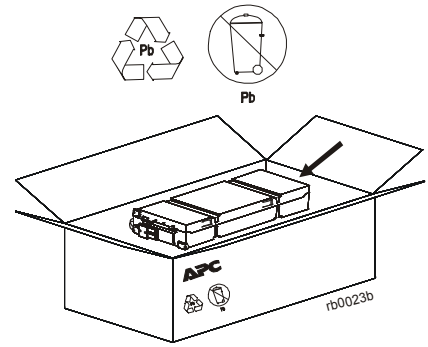

7 APCRBC141

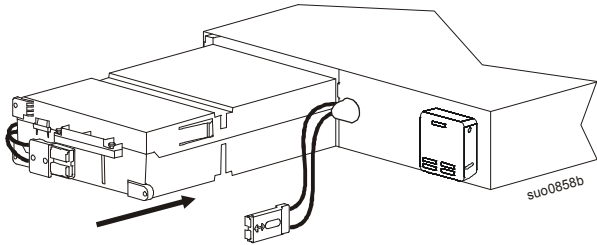

8

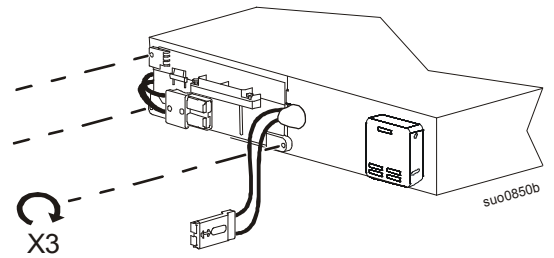

APCRBC152

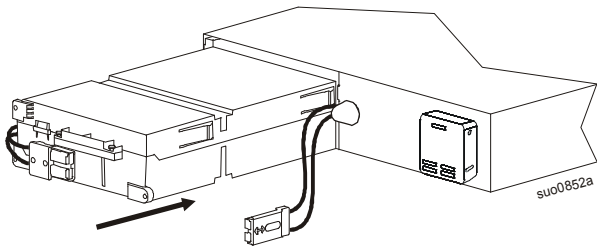

9

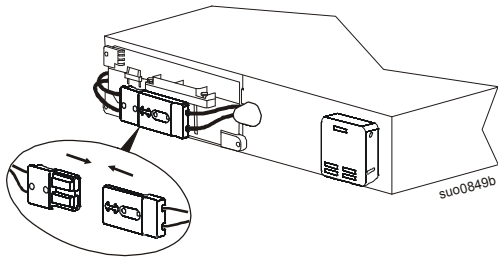

10

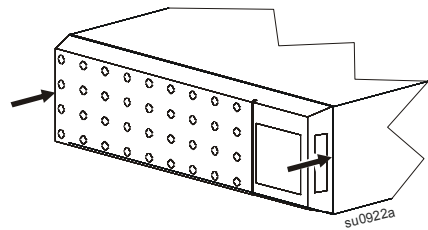

SRT72BP/SRT72RMBP/SRT96BP/SRT96RMBP externa batteripaket

1

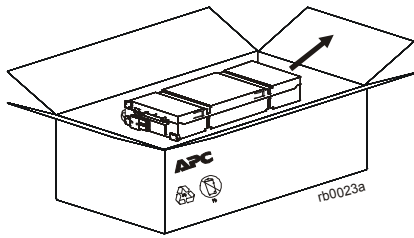
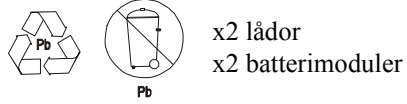

2

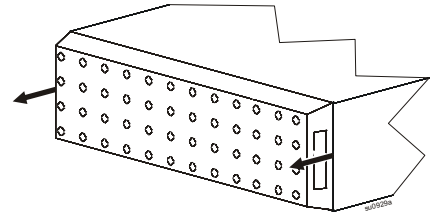

3

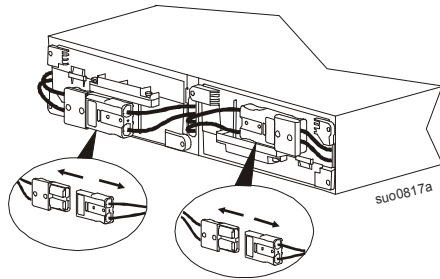

4

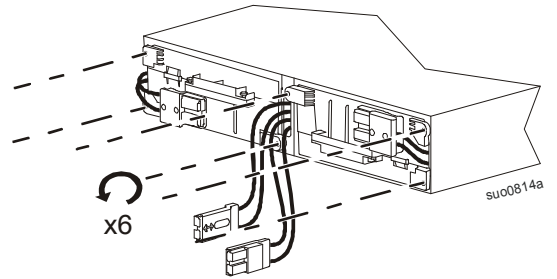

5

APCRBC141

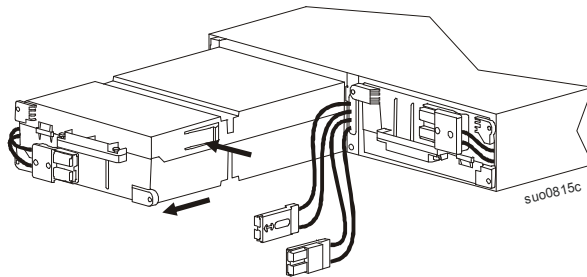

6

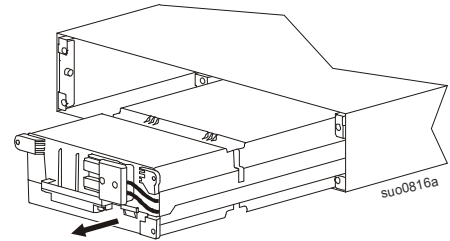

APCRBC152

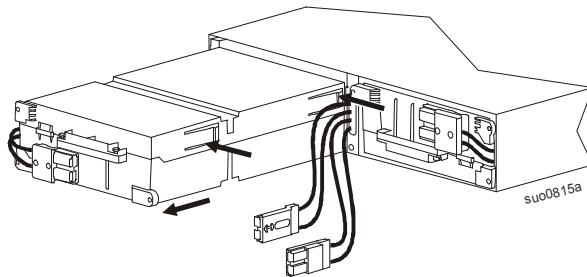

7

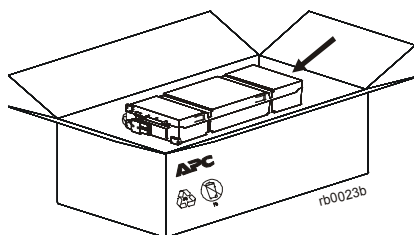
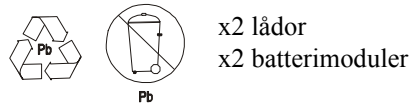

8

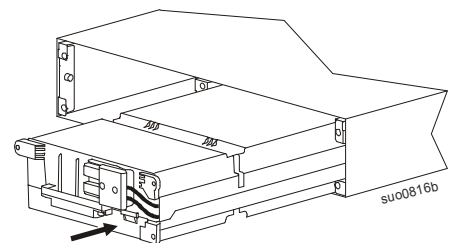

9 APCRBC141

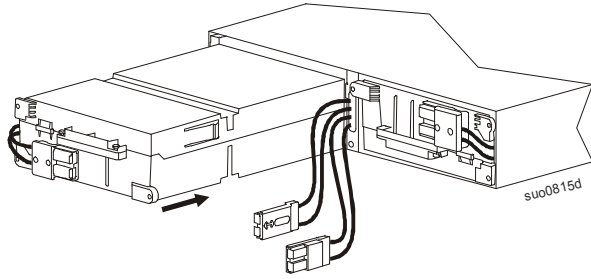

10

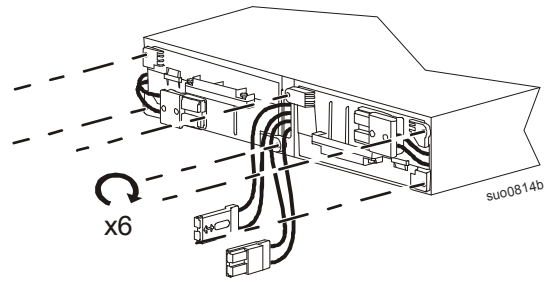

APCRBC152

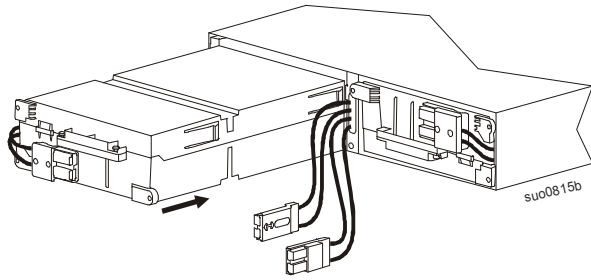

11

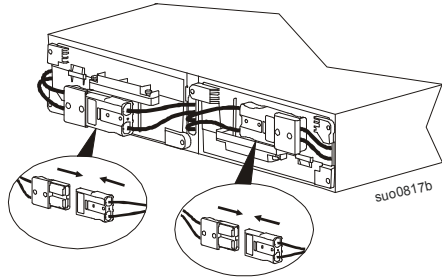

12

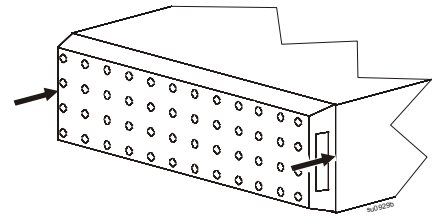

Återställ batteriets installationsdatum

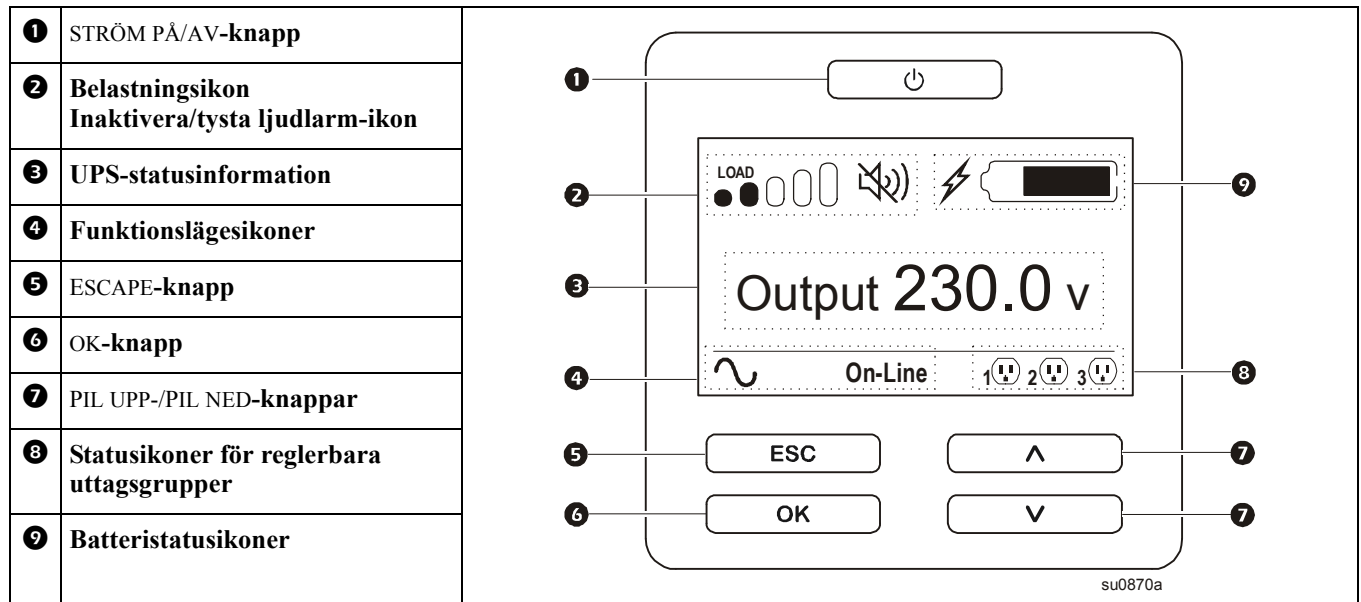

Batteriets installationsdatum visas på displaygränssnittet inom två minuter efter batteriinstallation. Om installationsdatum inte visas på displaygränssnittet, använd UPP/NER-pilknapparna för att navigera till **konfigurationsmenyn > Batteri** och ange rätt **installationsdatum**.

När den nya batterikassetten (RBC) laddats till full kapacitet, utför ett **Självtest** och ett **Körnings-kalibreringstest**.