

Manual del usuario de Smart Signage (uso común)

En este manual se ofrece información común para todos los modelos del producto Smart Signage relativa a precauciones de seguridad, opciones para conectar el producto y funciones del producto.
Series: QBN, QBR, QBR-N, QMN, QMR, QEN, OMN, OMN-D, OHN, OHN-DK, VMR-U, QPR-8K, QER, OMR, QHR, SHR, QMR-T, QBR-T, QMR-A, QMR-AN, QBR-B, QMR-B, SHR-B, QBR-TB

El color y el aspecto pueden variar según el producto, y el contenido del manual está sujeto a cambios sin previo aviso para mejorar el rendimiento.

Índice

Antes de usar el producto

Precauciones de seguridad	6
Símbolos de seguridad	6
Electricidad y seguridad	7
Instalación	8
Funcionamiento	10
Limpieza	12
Almacenamiento y mantenimiento	13

Preparativos

Mando a distancia	14
-------------------	----

Conexión y uso de un dispositivo fuente

Antes de la conexión	17
Puntos de control previos a la conexión	17
Conexión a un PC	17
Conexión mediante un cable HDMI	17
Conexión mediante un cable DP	18
Conexión mediante un cable DVI (tipo digital)	18
Conexión mediante un cable HDMI-DVI	19

Conexión de un monitor externo	20
Conexión a un dispositivo de vídeo	21
Conexión mediante un cable HDMI	21
Conexión mediante un cable HDMI-DVI	21
Conexión a un sistema de audio	22
Conexión del cable LAN	22
Cambio de la fuente de entrada	23
Origen	23
Web Browser	24
Samsung Workspace o Lugar de trabajo remoto	26

Control de visualización múltiple

Conexión del cable	27
Cable RS232C	27
Cable LAN	28
Conexión	30
Códigos de control	31
Uso de MDC	38
Instalación o desinstalación del programa MDC	38

Función Reproduct.

Reproduct.	39
Visualizar contenido	39
Cuando el contenido está en ejecución	40
Menú disponible	40
Formatos de archivo compatibles con Reproduct.	41
Programación	46
Producto clonado	47
Configuración de ID	48
ID de dispositivo	48
Conf. aut. de ID de dis.	48
Conexión de cable de PC	48
Muro de videos	49
Muro de videos	49
Horizontal x Vertical	49
Posición de la pantalla	50
Formato	50
Estado de red	51
Temporiz. apag./enc.	52
Temporiz. enc.	52
Temporiz. apag.	53
Administración de feriados	53
Teletipo	54
Iniciador de URL	55
Ajustes de iniciador de URL	56

Índice

Ajuste de pantalla

Luz de fondo / Brillo / Contraste / Definición	57
Temper. del color	58
Configuración avanzada	59
Mejorador de imagen	59
Modo HDR+ o Modo HDR10+	59
Color	59
Tinte (V/R)	59
Balance de blanco	60
Configuración del balance de blanco	60
Uniformidad	60
Gamma	61
Mejorador de contraste	61
Tono del negro	61
Tono de Piel	61
Solo modo RGB	61
Configuración de espacio de color	61
Señal de entrada adicional	62
Ilum. por movim.	62
Opciones de imagen	63
Tono de Color	63
Vista Digital Clara	63
Nivel de negro HDMI	63
Modo película	63
Oscurecimiento local	64
Luz de fondo dinámica	64

Aplicar ajustes de imagen	64
Configuración de tamaño de imagen	65
Tamaño de imagen	65
Ajustar a la pantalla	65
Zoom y posición	65
Restablezca imagen	66

Visualización en pant.

Orientación de la pantalla	67
Orientación del menú en pantalla	67
Orientación del contenido de origen	67
Formato	67
Protección de pantalla	68
Protector de pantalla	68
Protección de pantalla	68
Mensaje de pantalla	71
Fuente de información	71
Mensaje de sin señal	71
Mensaje MDC	71
Mensaje de estado de descarga	71
Idioma	72
Rein. vis. en pant.	72

Ajuste del sonido

Sonido Modo	73
Balance	74
Ecualizador	74
Sonido HDMI	74
Sonido en videollamada	74
Formato de salida de audio digital	74
Retraso de salida de audio digital	75
Salida del sonido	75
Vol. Automático	75
Reinic. de son.	75

Red

Estado de red	76
Abrir configuración de red	76
Tipo de red	76
Configuración de red (cableada)	77
Configuración de red (inalámbrica)	79
Usar WPS	81

Índice

IPv6	81
Estado del IPv6	81
Config. de red del serv.	82
Conectar al servidor	82
Modo MagicInfo	82
Acceso al serv.	82
FTP Modo	82
Servidor proxy	82
Nombre dispos.	82

Sistema

Accesibilidad	83
Configuración de la guía de voz	83
Contraste alto	84
Ampliar	84
Iniciar la configuración	85
Control táctil	86
Control táctil	86
Bloqueo del menú Admin.	86
Disp. para controlar	86

Tiempo	87
Config. Reloj	87
Configuraciones de NTP	87
Horario de Verano	87
Retrasar encendido	87
Cambio de origen autom.	88
Cambio de origen autom.	88
Rec. de la fuente prin.	88
Fuente principal	88
Fuente secundaria	88
Entrada predeterminada	88
Control de potencia	89
Encendido automát.	89
Encend. módulo de PC	89
Ahorro máx. energía	89
Control en modo de espera	90
Configuración remota	90
Botón de encendido	90
Solución Eco	91
Modo de ahorro de energía	91
Sensor Eco	91
Prog. del foco de pant.	92
Apagado por no señal	92
Apagado autom.	92
Control de temperatura	93

Ventilador y temperatura	94
Control del ventilador	94
Ajuste de velo. del ventilador	94
Modo para exteriores	94
Configuración del ventilador	94
Control del ventilador	94
Ajuste de velo. del ventilador	94
Administrador de dispositivo externo	95
Administrador de dispositivo de entrada	95
Administrador de conexión de dispositivo	96
Mediante reproducción	97
Cambiar Código	97
Seguridad	98
Bloqueo de seguridad activado	98
Botón de bloqueo	98
Bloqueo repr. aut. USB	99
Bloqueo de conexión móvil	99
Administración remota	99
Protocolo asegurado	99
Estado de seguridad del servidor	99
Bloqueo de red	99
Bloqueo de USB	99
Administrador de certificados o Administrador de certificados WPA	100

Índice

General	101
Seg. inteligente	101
Anynet+ (HDMI-CEC)	101
Conex. directa HDMI	103
Logotipo personal.	103
Modo Juego	104
Modo de simulación de DICOM	104
Vaciar almacenamiento	104

Alineación del marco	105
-----------------------------	------------

Reinicie el sistema	105
----------------------------	------------

Soporte técnico

Actualización de software	106
Actualizar ahora	106

Contacto Samsung	106
-------------------------	------------

Términos y condiciones o Términos y política	106
---	------------

Reiniciar todo	107
-----------------------	------------

Solución de problemas

Requisitos previos para ponerse en contacto con el Centro de servicio al cliente de Samsung	108
Prueba del producto	108
Comprobación de la resolución y la frecuencia	108
Compruebe lo siguiente.	109

Apéndice

Responsabilidad por el Servicio de Pago (Coste para los Clientes)	115
No se trata de un defecto del producto	115
El daño del producto ha sido causado por el cliente	115
Otros	115

Prevención del desgaste con persistencia de imágenes	116
¿En qué consiste el desgaste con persistencia de imágenes?	116
Prácticas de prevención recomendadas	116





Capítulo 01







Antes de usar el producto

Precauciones de seguridad

Las siguientes instrucciones de seguridad están destinadas a garantizar su seguridad personal y a evitar daños materiales. Lea lo siguiente para garantizar un uso adecuado del producto.

Símbolos de seguridad

Símbolo	Nombre	Significado
	Advertencia	En caso de no respetar las instrucciones, podrían producirse daños personales graves o fatales.
	Precaución	En caso de no respetar las instrucciones, podrían producirse daños personales o materiales.
	Prohibición	NO lo intente.
	Instrucción	Siga las indicaciones.

PRECAUCIÓN		
PELIGRO DE DESCARGA ELÉCTRICA. NO ABRIR.		
PRECAUCIÓN: PARA REDUCIR EL RIESGO DE DESCARGA ELÉCTRICA, NO RETIRE LA CUBIERTA (NI LA PARTE POSTERIOR). NO HAY PIEZAS QUE SE PUEDAN REPARAR EN EL INTERIOR. PARA CUALQUIER REPARACIÓN, ACUDA A PERSONAL CUALIFICADO.		
	Este símbolo indica la presencia de alto voltaje en el interior. Es peligroso entrar en contacto con cualquier pieza interior de este producto.	 Tensión CA: La tensión nominal marcada con este símbolo es tensión CA.
	Este símbolo indica que con este producto se incluye documentación importante correspondiente al funcionamiento y mantenimiento.	 Tensión CC: La tensión nominal marcada con este símbolo es tensión CC.
	Producto de Clase II: Este símbolo indica que no se requiere una conexión de seguridad de puesta a tierra (toma de tierra). Si este símbolo no se encuentra en un producto con un cable de alimentación, el producto DEBE contar con una conexión fiable a una puesta a tierra de seguridad (conexión a tierra).	 Precaución. Consulte las instrucciones antes de usar: Este símbolo informa de que se debe consultar el manual del usuario para obtener más información relativa a la seguridad.

Electricidad y seguridad

 Las imágenes siguientes tienen fines de referencia únicamente. Las situaciones reales pueden diferir de lo que se muestra en estas imágenes.

Advertencia

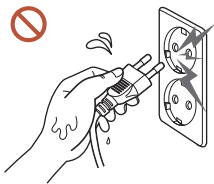



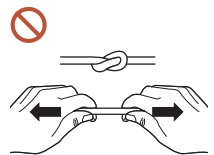

No toque el enchufe con las manos mojadas.
De lo contrario, podría producirse una descarga eléctrica.

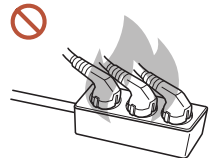

No doble el cable de alimentación ni tire con fuerza de él. Tenga cuidado de que el cable de alimentación no esté debajo de un objeto pesado.
Podrían producirse daños en el producto, una descarga eléctrica o fuego por causa de un cable dañado.



No conecte varios productos a la misma toma de corriente.
Una toma de corriente que se caliente en exceso podría provocar fuego.

-  **Inserte el enchufe hasta el fondo para que no quede suelto.**
Una conexión inestable podría desencadenar un incendio.
-  **Limpié el polvo existente alrededor de las patillas del enchufe o de la toma de corriente mediante un paño seco.**
De lo contrario, se podría producir fuego.
-  **Conecte el enchufe a una toma de corriente con toma de tierra. (Excepto en el caso de los dispositivos sin toma de tierra).**
Podrían producirse una descarga eléctrica o daños personales.
-  **No utilice un enchufe que esté dañado, como tampoco una toma de corriente suelta.**
Podrían producirse una descarga eléctrica o fuego.

Precaución

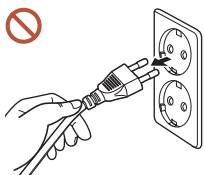

Cuando desconecte el cable de alimentación de la toma de la pared, sosténgalo por el enchufe.

Podrían producirse una descarga eléctrica o fuego.

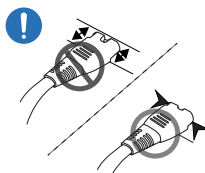

Cuando conecte la clavija de alimentación al puerto, asegúrese de que la conexión sea correcta.

Si la clavija no está bien conectada al puerto, podría desconectarse de forma inesperada o existe un riesgo de sobrecalentamiento debido a un exceso de corriente, lo que podría provocar accidentes de seguridad.



Utilice únicamente el cable de alimentación proporcionado con su producto por Samsung. No utilice el cable de alimentación con otros productos.

Podrían producirse una descarga eléctrica o fuego.



Mantenga la toma de corriente a la que esté enchufado el cable de alimentación libre de obstáculos.

Cuando se produce un problema con el producto, se debe desconectar el cable de alimentación a fin de cortar por completo la alimentación del producto. Tenga en cuenta que no se corta completamente el suministro eléctrico del producto utilizando únicamente el botón de encendido del mando a distancia.



No desenchufe el cable de alimentación mientras el producto se esté utilizando.

Una descarga eléctrica podría dañar el producto.

Instalación



Advertencia

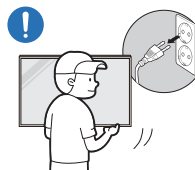

Antes de mover el producto, desconecte el interruptor de alimentación, el cable de alimentación y cualquier otro cable conectado.

Un cable dañado podría provocar fuego o una descarga eléctrica.

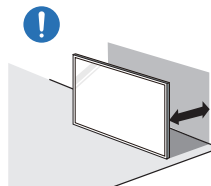

A la hora de instalar el producto, manténgalo a cierta distancia de la pared para que esté bien ventilado.

Si aumenta demasiado la temperatura interna, podría producirse un incendio.

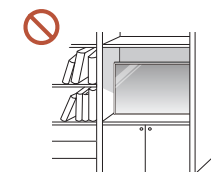

No instale el producto en espacios mal ventilados, como estanterías o armarios.

Si aumenta demasiado la temperatura interna, podría producirse un incendio.



Mantenga el embalaje de plástico fuera del alcance de los niños.

El uso inadecuado de la envoltura de plástico por parte de los niños podría provocarles asfixia.

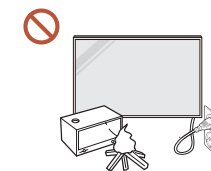

No instale el cable de alimentación (suministro de corriente CC) y el producto cerca de fuentes de calor.

(Velas, repelentes de mosquitos, cigarrillos, aerosoles, calefactores, lugares expuestos a la luz directa del sol [excepto en el caso de los productos para exterior], etc.)



Cuando instale el producto, fíjelo con firmeza para que no se caiga.
Si el producto no se fija con firmeza y un niño lo toca mientras juega, podría caerse y provocar daños materiales o lesiones personales.



No instale el producto en una cocina ni cerca una encimera de cocina.
Los aceites o vapores de aceite aptos para consumo humano pueden dañar o deformar el producto.

! **Recorra a un técnico para instalar el gancho de montaje en la pared.**
La instalación por parte de una persona no cualificada podría provocar daños personales. Utilice únicamente receptáculos aprobados.

! **Si el producto se instala en una ubicación inusual, es posible que el entorno circundante provoque un problema de calidad serio. Por tanto, asegúrese de ponerse en contacto con el Centro de servicio al cliente de Samsung antes de la instalación.**
(Lugares donde se genere polvo fino, sitios donde se empleen productos químicos, lugares con temperaturas demasiado bajas o altas, sitios con mucha humedad o agua, equipo de transporte como vehículos, aeropuertos y estaciones con un uso intenso de forma prolongada, etc.).

Precaución

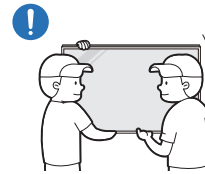

No deje caer el producto cuando lo mueva.

El producto podría caerse y provocar lesiones personales o daños materiales.

⊘ **No apoye el producto sobre su parte delantera.**
La pantalla podría dañarse.

⊘ **La exposición prolongada a la luz directa del sol podría provocar que la superficie de la pantalla se descolore.**

 Excepto en el caso de los productos para exterior

Funcionamiento

IMPORTANTE:

PARA PREVENIR CUALQUIER MAL FUNCIONAMIENTO Y EVITAR DAÑOS, LEA DETALLADAMENTE ESTE MANUAL DE INSTRUCCIONES ANTES DE CONECTAR Y OPERAR EL APARATO, CONSERVE EL MANUAL PARA FUTURAS REFERENCIAS, GRACIAS. POR FAVOR LEA ESTE MANUAL ANTES DE OPERAR EL APARATO Y GUÁRDELO PARA REFERENCIAS FUTURAS.

⚠ Advertencia



Si el producto genera un ruido extraño, olor a quemado o humo, desconecte de inmediato el cable de alimentación y póngase en contacto con el Centro de servicio al cliente de Samsung.

Podrían producirse una descarga eléctrica o fuego.

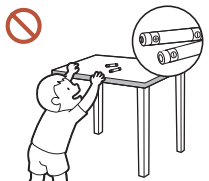

Mantenga las pilas del mando a distancia y los accesorios pequeños fuera del alcance de los niños. Evite que los niños se traguen cualquiera de estos elementos.

Si un niño se ha puesto una pila en la boca consulte inmediatamente a un médico.



Si el producto se cae o su aspecto exterior se daña, apague el interruptor de encendido y desconecte el cable de alimentación. A continuación, póngase en contacto con el Centro de servicio al cliente de Samsung.

Si sigue utilizando el producto, podrían producirse fuego o una descarga eléctrica.



No tire del cable de alimentación ni de ningún otro cable para mover el producto.

Podrían producirse daños en el producto, una descarga eléctrica o fuego por causa de un cable dañado.

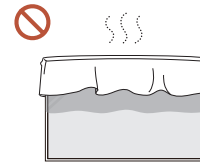

Asegúrese de que las ranuras de ventilación no estén tapadas por manteles o cortinas.

Si aumenta demasiado la temperatura interna, podría producirse un incendio.

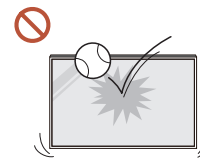

Evite los impactos en el producto.

- Podría dañarse la pantalla.
- Podrían producirse una descarga eléctrica o fuego.

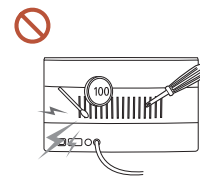

No inserte objetos metálicos (palillos, monedas, horquillas, etc.) ni objetos fácilmente inflamables (papel, cerillas, etc.) en el producto (a través de las ranuras de ventilación, los puertos de entrada/salida, etc.).

- Si alguna sustancia extraña se introduce en el producto, asegúrese de apagar el producto y desconectar el cable de alimentación. A continuación, póngase en contacto con el Centro de servicio al cliente de Samsung.
- Podrían producirse daños en el producto, una descarga eléctrica o fuego.

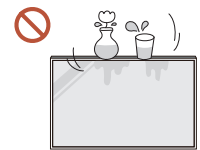

No coloque objetos que contengan líquidos (jarrones, macetas, botellas, etc.) ni objetos metálicos sobre el producto.

 Excepto en el caso de los productos completamente para exterior (serie OH*).

- Si alguna sustancia extraña, como puede ser el agua, se introduce en el producto, asegúrese de desconectar el cable de alimentación. A continuación, póngase en contacto con el Centro de servicio al cliente de Samsung.
- Podrían producirse daños en el producto, una descarga eléctrica o fuego.

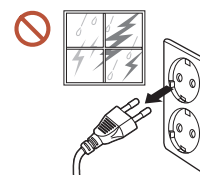

Durante una tormenta con aparato eléctrico, apague el producto y desenchufe el cable de alimentación.

Podrían producirse una descarga eléctrica o fuego.



No deje objetos pesados ni artículos atractivos para los niños (juguetes, dulces, etc.) encima del producto.

El producto o los objetos pesados podrían caerse si los niños intentan alcanzar los juguetes o los dulces, lo que podría provocar heridas graves.



Evite colgarse del producto o trepar por él.

- El producto podría caerse y provocar lesiones personales e incluso la muerte.
- Tenga especial cuidado de que los niños no se cuelguen del producto ni trepen por él.

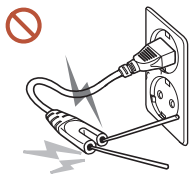

Si el cable de alimentación está conectado a una toma de corriente, no inserte un palillo ni ningún otro conductor en otra toma de corriente libre. Asimismo, tras desconectar el enchufe de la toma de corriente, no toque las patillas del enchufe inmediatamente.

De lo contrario, podría producirse una descarga eléctrica.

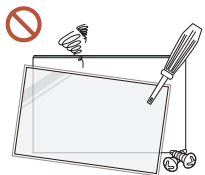

Existe alta tensión dentro del producto. No desmonte, repare ni modifique nunca el producto por su cuenta.

- Póngase en contacto con el Centro de servicio al cliente de Samsung para las reparaciones.
- Podrían producirse una descarga eléctrica o fuego.

! Si detecta un escape de gas, no toque el producto ni el enchufe, y ventile la habitación de inmediato.

Las chispas podrían causar una explosión o un incendio.

! No utilice humidificadores ni estufas cerca del producto.

Podrían producirse una descarga eléctrica o fuego.

! Precaución

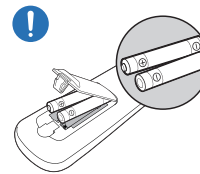

Inserte las pilas de forma que la polaridad (+, -) sea correcta.

Si la polaridad no es correcta, la pila podría romperse o el fluido interno podría escaparse y provocar contaminación y daños en los alrededores, fuego o lesiones personales.



No coloque objetos pesados sobre el producto.

Podrían producirse daños en el producto o daños personales.

! Si no va a utilizar el producto durante un período prolongado por vacaciones o cualquier otro motivo, desconecte el cable de alimentación de la toma de corriente.

La acumulación de polvo junto con el calor puede provocar fuego, una descarga eléctrica o una fuga eléctrica.

! Utilice el producto con la resolución y la frecuencia recomendadas.

De lo contrario, su vista podría dañarse.

! La pilas (también las recargables) no se deben desechar con la basura doméstica, sino depositarlas en los lugares adecuados para su reciclaje. El cliente es responsable de devolver las pilas usadas y las recargables para su reciclaje.

El cliente puede devolver las pilas usadas y las recargables en los centros públicos de reciclaje o en la tienda cuando compra pilas nuevas.

! Descanse los ojos durante más de 5 minutos por cada hora de uso del producto.

Esto permitirá descansar la vista.

! Si deja la pantalla fija con una imagen estática durante un periodo prolongado, puede producirse desgaste con persistencia de imágenes o píxeles defectuosos.

Cuando no vaya a emplear el producto durante un largo período, active el modo de ahorro de energía o configure el salvapantallas en el modo de imágenes en movimiento.

! No utilice ni mantenga aerosoles u otras sustancias inflamables cerca del producto.

Podrían producirse una explosión o fuego.

- ⊘ Utilice sólo las pilas estándar especificadas y no mezcle pilas nuevas con pilas usadas.
De lo contrario, las pilas se pueden dañar o provocar un incendio, lesiones personales o dañar el producto por fugas del líquido interno.
- ⊘ No mire la pantalla del producto muy cerca y de forma continuada durante largo tiempo.
De lo contrario, su vista podría dañarse.
- ⊘ No levante ni mueva el producto mientras está en funcionamiento.
- ⊘ No toque la pantalla cuando el producto haya estado encendido durante un periodo largo de tiempo, ya que estará caliente.
- ⊘ Si utiliza auriculares o cascos, no suba el volumen demasiado ni los emplee durante un tiempo prolongado.
Esto podría provocar daños en la audición.

Limpieza

⚠ Advertencia

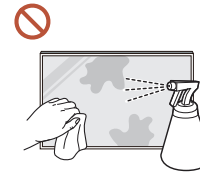

No rocíe agua ni limpiadores directamente sobre el producto.

- La superficie del producto podría dañarse o se podrían borrar las indicaciones.
 - Podrían producirse una descarga eléctrica o fuego.
-  Excepto en el caso de los productos completamente para exterior (serie OH*).

⚠ Precaución

- ⓘ Durante la limpieza, asegúrese de desconectar el enchufe y pase con cuidado un paño suave y seco de microfibra o franela para evitar arañazos.
La superficie del producto podría dañarse o se podrían borrar las indicaciones.
- ⓘ Asegúrese de utilizar un paño suave y seco de microfibra o franela, por ejemplo, ya que la superficie del producto y la pantalla son propensos a los arañazos.
La superficie del producto o la pantalla se pueden arañar con facilidad debido a las sustancias extrañas.
- ⊘ No aplique productos químicos con alcohol, disolventes o detergentes tales como cera, benceno, diluyentes, pesticidas, ambientadores, lubricantes o limpiadores al producto.
El exterior del producto se podría decolorar o agrietar, la superficie del panel se podría despegar o las indicaciones se podrían borrar.

Almacenamiento y mantenimiento

Limpieza del exterior y de la pantalla

Limpie la superficie con un paño suave y ligeramente húmedo y, a continuación, séquelo con un paño seco.

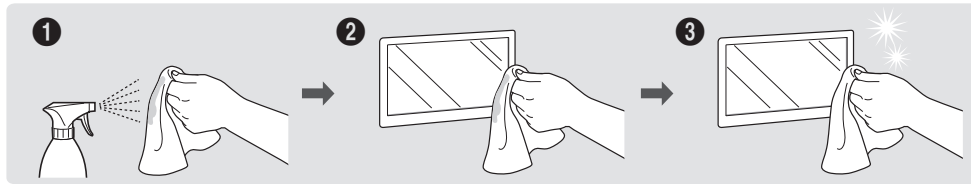

Precauciones

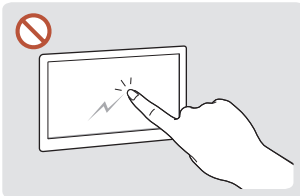

No arañe la pantalla con las uñas o con objetos afilados. Los arañazos podrían dejar marcas o dañar el producto.

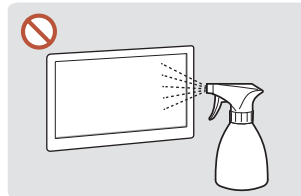

No rocíe agua directamente en ninguna parte del producto. Podrían producirse fallos en el producto, una descarga eléctrica o fuego por causa del agua si esta penetra en el producto.

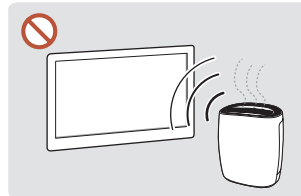

Dadas las características de los productos de mucho brillo, el uso de un humidificador UV cerca del producto puede provocar la aparición de manchas blancas.

 Excepto en el caso de los productos completamente para exterior (serie OH*).

- Si retira un adhesivo de la pantalla, podrían quedar residuos. Limpie los residuos antes de utilizar la pantalla.
- No presione ni frote con fuerza el producto. Esto podría provocar daños en el producto.
- No limpie la pantalla con productos químicos. El producto podría presentar fallos.
- Póngase en contacto con el Centro de servicio al cliente si necesita limpiar el interior del producto (se le cobrará una tarifa por este servicio).
- Recomendamos llevar guantes limpios para tocar el panel frontal, en lugar de hacerlo con las manos desnudas.

Capítulo 02

Preparativos

Mando a distancia

- ✎ El uso de otros dispositivos de visualización en el mismo espacio que el mando a distancia de este producto puede provocar que dichos dispositivos se controlen de forma involuntaria.
- ✎ Los botones que en la siguiente imagen carecen de descripción corresponden a funciones que no se admiten en este producto.

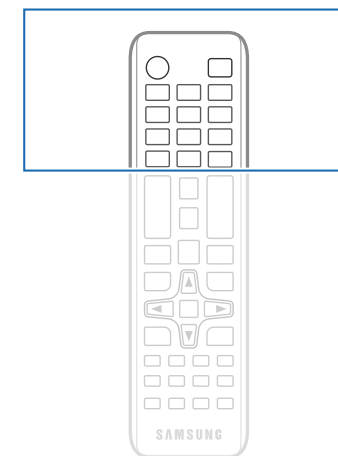
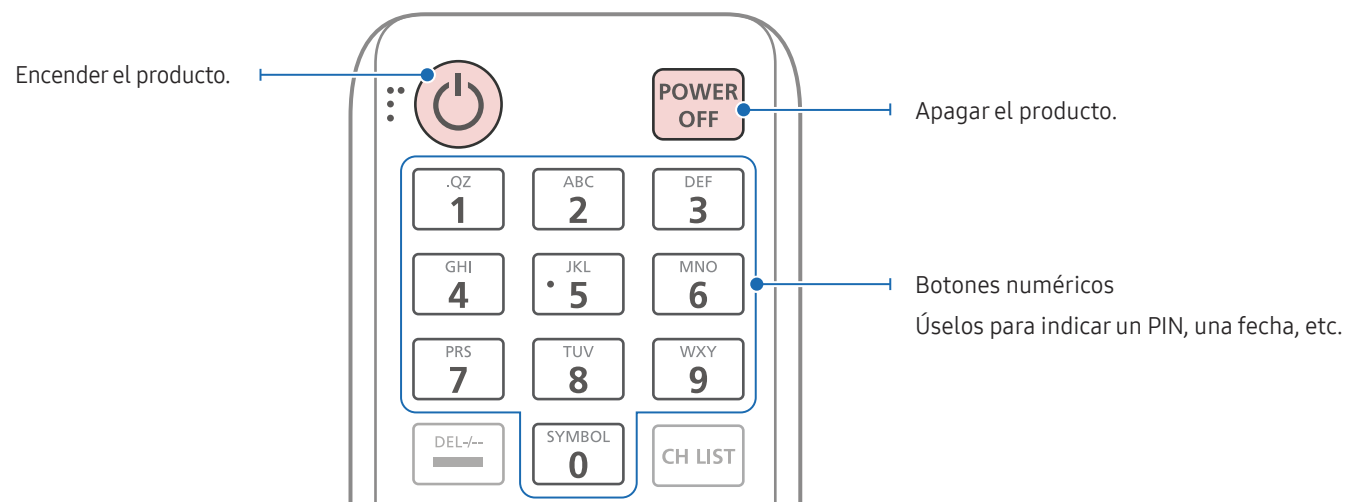

- ✎ Las funciones de los botones del mando a distancia pueden variar para diferentes productos.

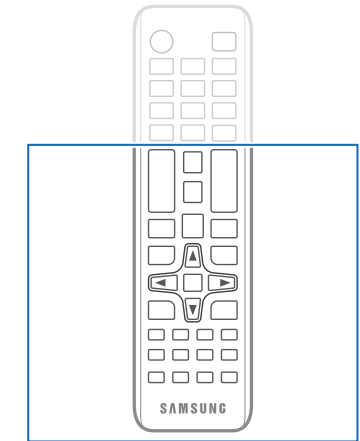
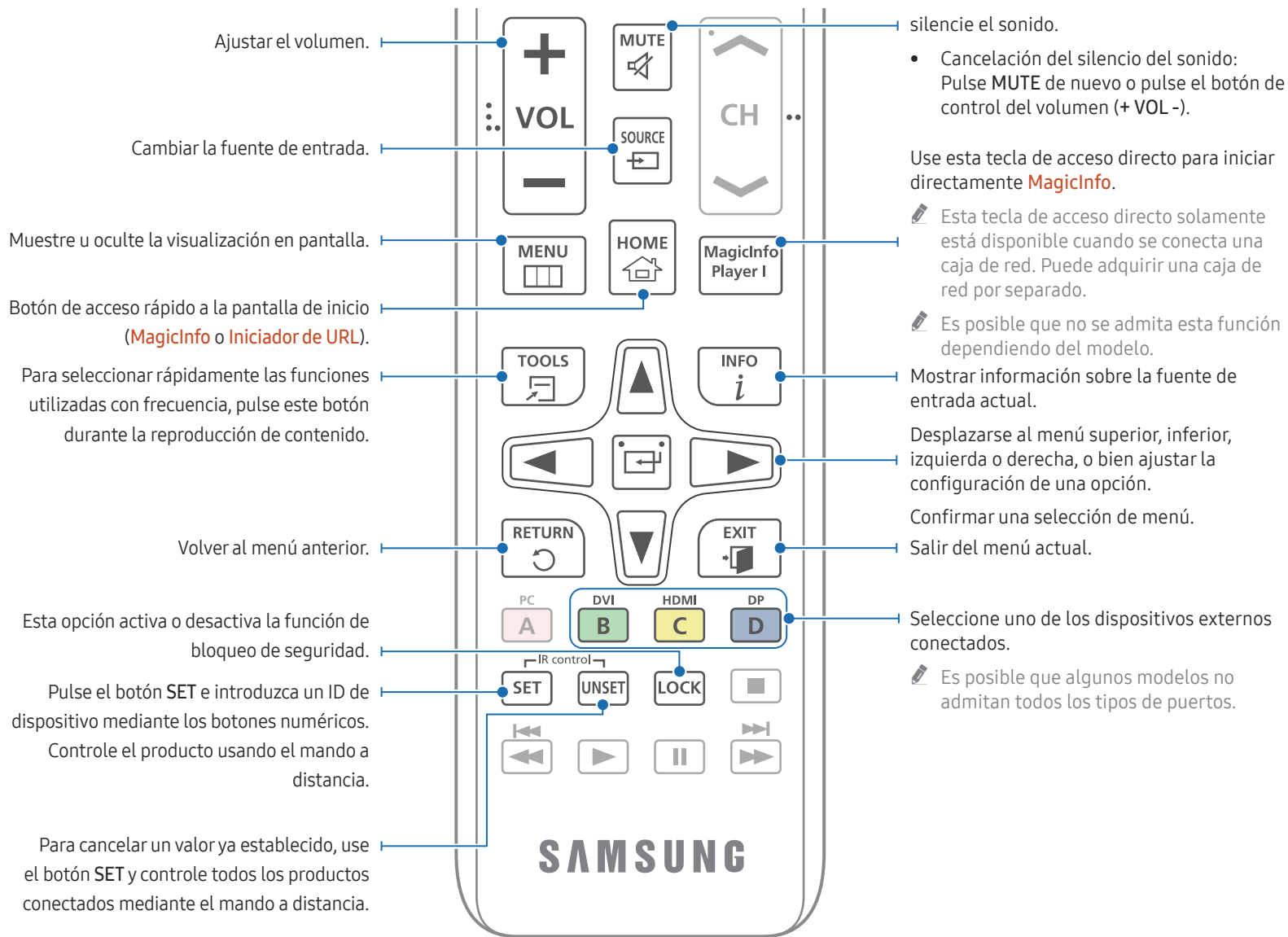

Las funciones de los botones del mando a distancia pueden variar para diferentes productos.

Para introducir pilas en el mando a distancia (AAA x 2)

 Retire las pilas cuando el mando a distancia no se vaya a usar durante un periodo prolongado.

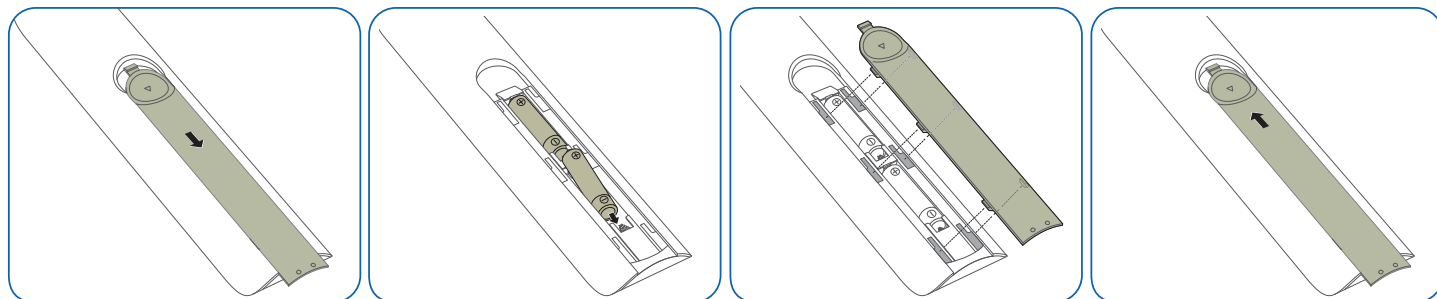

 Guarde las pilas usadas fuera de alcance de los niños y recíclelas.

 No use conjuntamente una pila nueva y otra usada. Sustituya ambas pilas al mismo tiempo.

Capítulo 03

Conexión y uso de un dispositivo fuente

Antes de la conexión

Puntos de control previos a la conexión

- ✎ Consulte en la guía de usuario información sobre el dispositivo fuente con el que quiera establecer conexión.
El número y la ubicación de los puertos disponibles en el dispositivo fuente puede variar según el modelo.
- ✎ No conecte el cable de alimentación hasta que todas las conexiones se hayan completado.
La conexión del cable de alimentación durante la conexión puede dañar el producto.
- ✎ Compruebe los tipos de puertos en la parte posterior del producto que desee conectar.
- ✎ Recomendamos utilizar cables autorizados para las conexiones HDMI o DP.

Conexión a un PC

- No conecte el cable de alimentación antes de conectar el resto de cables.
Asegúrese de que conecta en primer lugar un dispositivo fuente, antes de conectar el cable de alimentación.
- Un PC puede conectarse al producto de varios modos.
Seleccione un método de conexión adecuado a su PC.

Conexión mediante un cable HDMI

- ✎ La conexión de las piezas puede variar entre los productos.

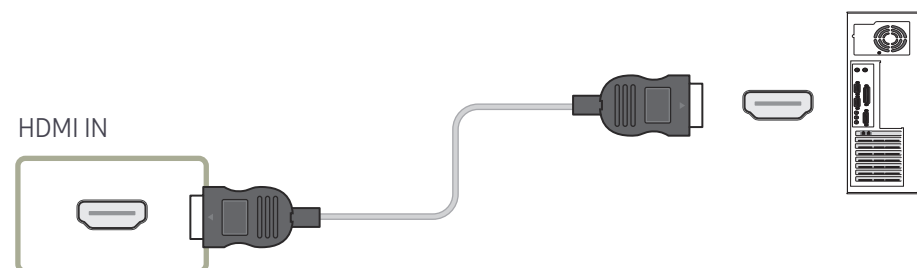



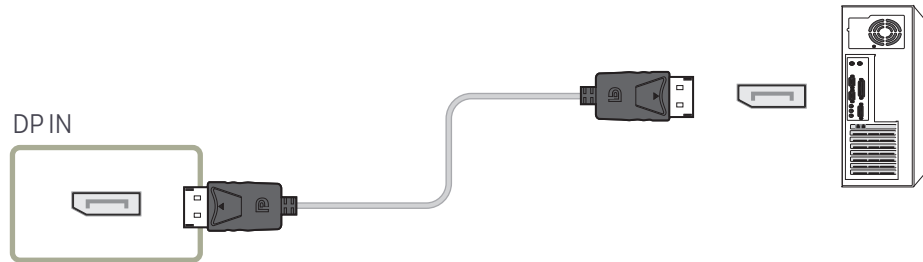

Conexión mediante un cable DP

 La conexión de las piezas puede variar entre los productos.





• Precauciones para el uso de DP

-  Con algunas tarjetas gráficas incompatibles con el estándar DP es posible que no se muestre la pantalla de inicio de Windows/Bios cuando el producto esté en el modo de ahorro de energía. En tal caso, asegúrese de encender el producto antes de encender el PC.
-  Si utiliza un cable DP que no cumpla con los estándares VESA, es posible que el producto no funcione correctamente. Samsung Electronics no se hace responsable de problema alguno causado por el uso de un cable que no cumpla con los estándares VESA. Asegúrese de usar un cable DP que cumpla con los estándares VESA.
-  Para usar la resolución óptima (3840 × 2160 a 60 Hz) cuando la fuente de entrada sea **DisplayPort**, se recomienda usar un cable DP de menos de 5 m de longitud.
-  Si se desactiva el modo de ahorro de energía cuando la fuente de entrada es **DisplayPort** es posible que se importe una nueva información de resolución y se restablezca el tamaño o la ubicación de la ventana de tareas.

Conexión mediante un cable DVI (tipo digital)

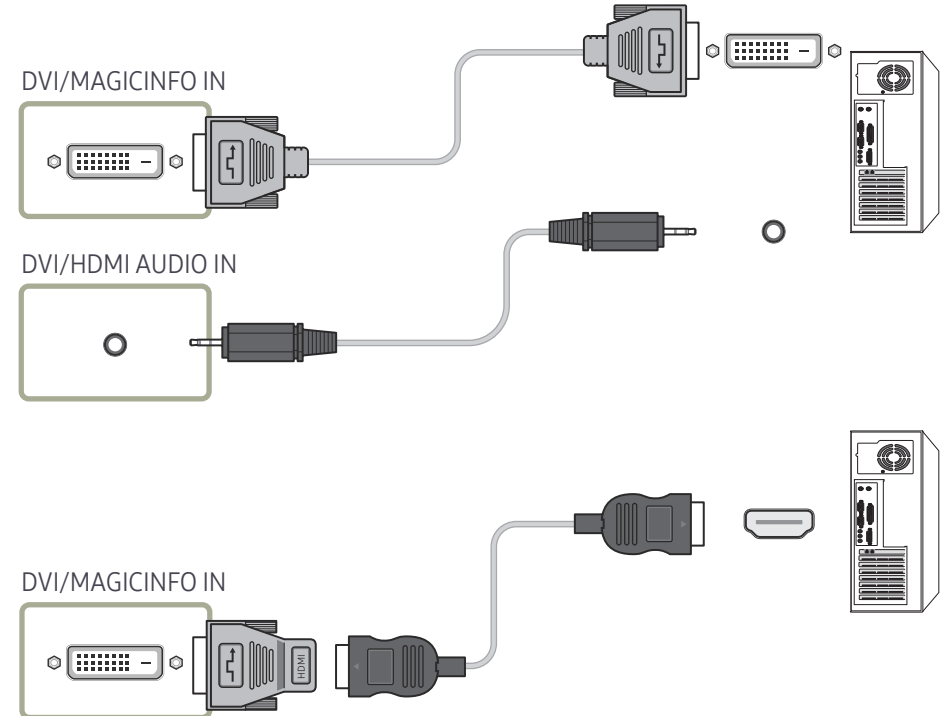
 La conexión de las piezas puede variar entre los productos.



-  Puede usar el puerto DVI del producto como puerto HDMI, mediante un adaptador DVI-HDMI. El audio no está disponible si el puerto DVI del producto se conecta al puerto HDMI del PC mediante un adaptador DVI-HDMI.

Conexión mediante un cable HDMI-DVI

 La conexión de las piezas puede variar entre los productos.

Tras conectar un ordenador al producto con un cable HDMI-DVI, asegúrese de configurar las opciones como se muestra a continuación para habilitar el vídeo y el sonido procedentes del ordenador.

- **Sonido** → configure **Sonido HDMI** como **PC(DVI)**
 -  Dependiendo del modelo, es posible que no se admitan los ajustes de **Sonido**.
- **Sistema** → **General** → configure **Conex. directa HDMI** como **Des.**

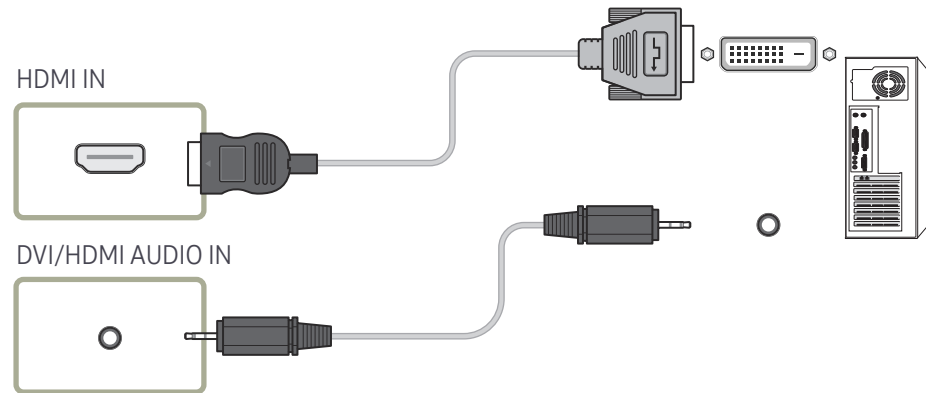

Conexión de un monitor externo

- No conecte el cable de alimentación antes de conectar el resto de cables. Asegúrese de que conecta en primer lugar un dispositivo fuente, antes de conectar el cable de alimentación.
- ✎ Solo se admiten los puertos marcados como **DAISY CHAIN**. La conexión de las piezas puede variar entre los productos.
- ✎ Utilice un cable con una longitud inferior a 3 m (10 pies) para obtener la mejor calidad de visualización de contenido UHD.
- ✎ Salidas en bucle máximas: se admite un máximo de 4 si el sistema es compatible con HDCP 2.2, 7 si es compatible con HDCP 1.4 y 9 si no es compatible con HDCP.
- ✎ La configuración de **Anynet+ (HDMI-CEC)** con el valor **Encendido** mientras se utiliza una conexión en cadena de tipo margarita puede provocar un fallo de funcionamiento.

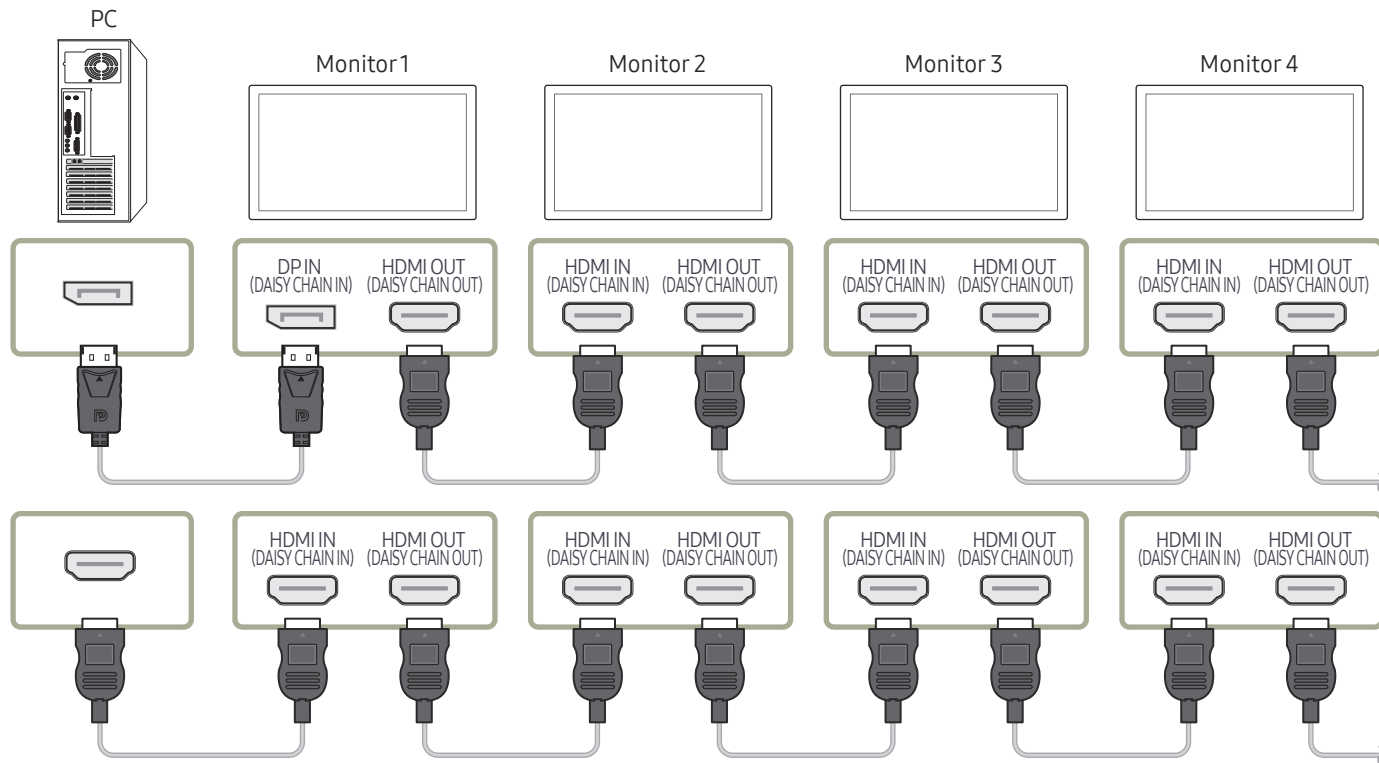

Conexión a un dispositivo de vídeo

- No conecte el cable de alimentación antes de conectar el resto de cables. Asegúrese de que conecta en primer lugar un dispositivo fuente, antes de conectar el cable de alimentación.
- Puede conectar un dispositivo de vídeo al producto mediante un cable.
- ✎ Pulse el botón SOURCE del mando a distancia para cambiar la fuente.

Uso de un Cable HDMI o un cable de HDMI-DVI

- El cable HDMI admite señales de vídeo y audio digitales y no requiere el uso de un cable de audio.
- Es posible que la imagen no se muestre de forma normal (si es que aparece) o que el audio no funcione si se conecta al producto un dispositivo externo que emplee una versión antigua del modo HDMI. En caso de producirse este problema, pregunte al fabricante del dispositivo externo cuál es la versión HDMI y, si está obsoleto, solicite una actualización.
- Asegúrese de usar un cable HDMI de un grosor de 1.4 cm o menos.
- El cable HDMI que compre deberá estar certificado. De no ser así, es posible que la imagen no se muestre o que se produzca un error de conexión.
- Se recomienda usar un cable HDMI de alta velocidad básico o uno con Ethernet. Este producto no admite la función Ethernet vía HDMI.

Conexión mediante un cable HDMI

✎ La conexión de las piezas puede variar entre los productos.

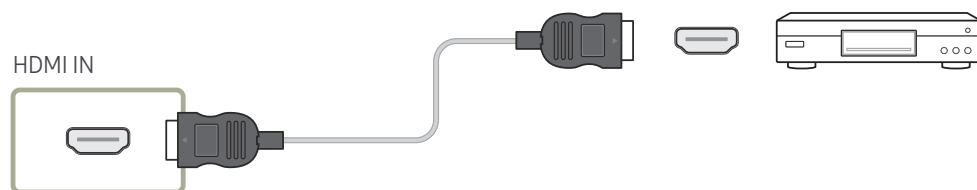

Conexión mediante un cable HDMI-DVI

- ✎ La conexión de las piezas puede variar entre los productos.
- No se habilitará el audio si el producto está conectado a un dispositivo de vídeo mediante un cable HDMI-DVI. Para solucionar esto, conecte un cable de audio adicional a los puertos de audio del producto y del dispositivo de vídeo.
- Tras conectar un dispositivo de vídeo al producto con un cable HDMI-DVI, asegúrese de configurar las opciones como se muestra a continuación para habilitar el vídeo y el sonido procedentes del dispositivo de vídeo. Puede usar el puerto DVI del producto como puerto HDMI, mediante un adaptador DVI-HDMI.
 - **Sonido** → configure **Sonido HDMI** como **AV(HDMI)**
 - ✎ Dependiendo del modelo, es posible que no se admitan los ajustes de **Sonido**.
 - **Sistema** → **General** → configure **Conex. directa HDMI** como **Encendido**
- ✎ Las resoluciones admitidas incluyen 1080p (50/60Hz), 720p (50/60Hz), 480p y 576p.
- ✎ Los modelos habilitados para UHD pueden soportar hasta una UHD de 30 Hz.
- ✎ Asegúrese de conectar emparejados los conectores del mismo color. (Blanco con blanco, rojo con rojo, etc.)

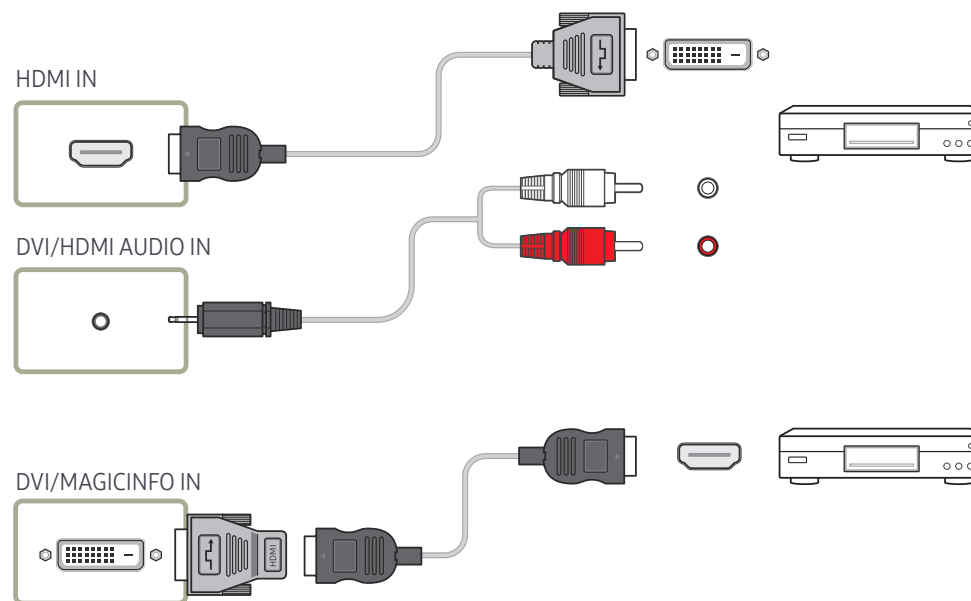

Conexión a un sistema de audio

- ✎ La conexión de las piezas puede variar entre los productos.
- ✎ Asegúrese de conectar emparejados los conectores del mismo color. (Blanco con blanco, rojo con rojo, etc.)

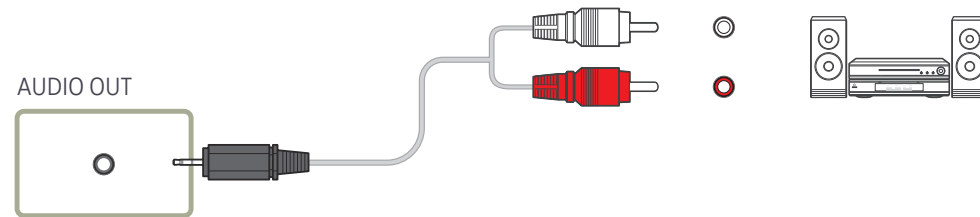

Conexión del cable LAN

- ✎ La conexión de las piezas puede variar entre los productos.

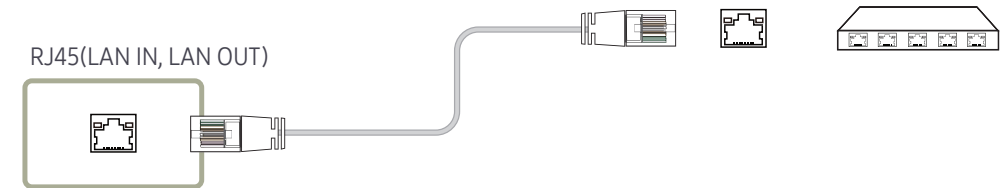

- Utilice un cable Cat 7 (tipo *STP) para la conexión. (10/100 Mbps)
*Shielded Twist Pair

Cambio de la fuente de entrada

Origen

SOURCE

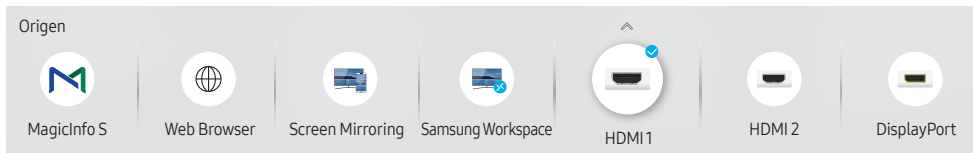

✎ La imagen mostrada puede variar dependiendo del modelo.

Origen permite seleccionar varias fuentes y cambiar el nombre de los dispositivos fuente.

Puede mostrar la pantalla de un dispositivo fuente conectado al producto. Seleccione un elemento en Fuentes para que se muestre la pantalla de la fuente seleccionada.

- ✎ La fuente de entrada también se puede cambiar mediante el botón **SOURCE** del mando a distancia.
- ✎ Es posible que la pantalla no se muestre correctamente si se selecciona una fuente incorrecta para el dispositivo fuente al que desea realizar la conversión.

Editar

SOURCE → ▲ → **Editar** → ENTER 

Edite el nombre y el tipo de dispositivo de un dispositivo externo conectado.

- La lista puede incluir los siguientes dispositivos fuente. Los dispositivos fuente de la lista varían en función de la fuente seleccionada.
HDMI 1 / HDMI 2 / DisplayPort / DVI / Receptor de cable / Consola de juegos / PC / Reproductor de Blu-ray
- ✎ Los dispositivos fuente disponibles pueden variar según el producto.
- No se pueden editar las siguientes fuentes.
MagicInfo S / Iniciador de URL / Web Browser / Screen Mirroring / Samsung Workspace
- ✎ Los elementos de menú pueden variar en función del modelo.

Web Browser

SOURCE →  Web Browser → ENTER 

 Conecte la red para acceder a Internet desde el producto como se accede a Internet desde un ordenador.

Config.

SOURCE →  Web Browser → ▲ → Config. → ENTER 

Actualizar intervalo

Configure el tiempo que el navegador web deberá esperar antes de volver a la página de inicio.

- Des. / 5 min / 10 min / 15 min / 30 min

Zoom

Configure la escala de zoom que se deberá aplicar cuando se actualice el navegador web.

- 50% / 75% / 100% / 125% / 150% / 200% / 300%

Página inicio

Configure la página web que desee que aparezca cuando se actualice el navegador web.

- Pant. Samsung / Personal

Personal

Introduzca la URL de la página de inicio.

- Ingresar URL

 Disponible únicamente cuando **Página inicio** está configurado como **Personal**.

Configuración avanzada

General

Esconder las pestañas y la barra de herramientas automáticamente	Si las pestañas, el menú o la barra de herramientas del navegador no se usan durante un tiempo, desaparecerán automáticamente. Para que vuelvan a aparecer, mueva el cursor o enfoque la parte superior de la pantalla. <ul style="list-style-type: none">• Usar / No usar
Ocultar cursor en modo táctil	Oculte el cursor para evitar interferencias con el funcionamiento táctil. <ul style="list-style-type: none">• Usar / No usar
Bloqueador de elementos emergentes	Navegue con mayor comodidad bloqueando las ventanas emergentes. <ul style="list-style-type: none">• Usar / No usar
Servidor proxy	Configure un servidor proxy para el navegador web. <ul style="list-style-type: none">• Usar / No usar
Reiniciar ajustes	Todos sus ajustes personalizados del navegador web se reiniciarán para volver a sus valores predeterminados. Esto no afectará a sus marcadores ni a su historial.

Motor de búsqueda

Si introduce una palabra clave en el campo de entrada de la URL/palabra clave, el navegador web abrirá la página de resultados de búsqueda. Elija el motor de búsqueda que desea utilizar.

- Google / Bing



Privacidad y seguridad	
Do Not Track	Solicite a las páginas web que no le sigan. <ul style="list-style-type: none"> Usar / No usar
Eliminar historial	Elimine su historial de búsqueda completo.
JavaScript	Permite a todos los sitios web ejecutar JavaScript para mejorar la experiencia de navegación. <ul style="list-style-type: none"> Usar / No usar
Eliminar datos de navegación	Eliminar todos sus datos de navegación, como las cookies, las imágenes y los datos almacenados. Esto no afectará a sus marcadores ni a su historial.
Codificación	
Codificación	Elija un método de cifrado para las páginas web. La configuración actual es Auto. <ul style="list-style-type: none"> Auto / Manual (Actual : Unicode)
Acerca de	
Muestra la versión actual del navegador web.	

Lea antes de utilizar la función de Web Browser

Lea esta información antes de utilizar la función de Web Browser.

- La descarga de archivos no se admite.
- Es posible que la función **Web Browser** no tenga acceso a ciertos sitios web, lo que incluye sitios web operados por determinadas empresas.
- Este producto no admite la reproducción de videos flash.
- No se admite el comercio electrónico para comprar productos por Internet.
- No se admite ActiveX.
- Sólo se admite una cantidad limitada de fuentes. Es posible que ciertos símbolos y caracteres no se muestren correctamente.
- La respuesta a los comandos remotos y la visualización resultante en pantalla puede demorarse mientras se carga una página web.
- La carga de una página web puede demorarse o suspenderse completamente según el estado de los sistemas involucrados.
- Las operaciones de copiar y pegar no están admitidas.
- Al redactar un correo electrónico o un mensaje simple, ciertas funciones tales como el tamaño de fuente y la selección de color pueden no estar disponibles.
- Hay un límite para el número de marcadores y el tamaño del archivo de registro que se pueden guardar.
- La cantidad de ventanas que se pueden abrir de manera simultánea es limitada.
- La velocidad de navegación por Internet varía dependiendo del entorno de red.
- El historial de navegación se guarda desde el más reciente hasta el más antiguo, y las entradas más antiguas se sobrescriben primero.
- Según los tipos de códecs de video/audio admitidos, es posible que no pueda reproducir algunos archivos de video y audio HTML5.
- Es posible que las fuentes de video de los proveedores de servicios de streaming optimizados para PC no se reproduzcan correctamente en nuestro navegador **Web Browser** patentado.

Samsung Workspace o Lugar de trabajo remoto

-  Es posible que no se admita esta función dependiendo del modelo.
-  Asegúrese de que el producto esté conectado a la red.
-  Asegúrese de conectar el teclado y el ratón antes de iniciar esta función.



Samsung Workspace

SOURCE →  Samsung Workspace → ENTER 

Acceda a un PC remoto y a sus recursos de trabajo mediante esta función.

- **PC remota:** Esta función permite conectar el producto a un PC remoto o a un servidor de la nube.
 -  Solo se admiten los PC o los servidores de la nube que se ejecutan en macOS/Windows 7 Pro o posterior.
- **Office 365:** proporciona acceso a las características de **Office 365** de Microsoft.
- **VMware Horizon:** proporciona acceso a **VMware Horizon** a las empresas que utilizan la infraestructura de VMware con una cuenta de Horizon.

Lugar de trabajo remoto

SOURCE →  Lugar de trabajo remoto → ENTER 

Esta función permite conectar el producto a un PC remoto o a un servidor de la nube.

Introduzca la dirección del PC o el servidor de la nube con el que desee conectar. A continuación, siga las instrucciones que aparecerán en la pantalla.

-  Solo se admiten los PC o los servidores de la nube que se ejecutan en Windows 7 Pro o posterior.

Capítulo 04

Control de visualización múltiple

Controla varios dispositivos de visualización conectados a la vez a un PC.

Conexión del cable

Cable RS232C

Interfaz	RS232C (9 patillas)
Patilla	TxD (N.º 2), RxD (N.º 3), TIERRA (N.º 5)
Velocidad en bits	9600 bps
Bits de datos	8 bit
Paridad	No
Bit de parada	1 bit
Control de flujo	No
Longitud máxima	15 m (sólo cable blindado)

- Asignación de patillas

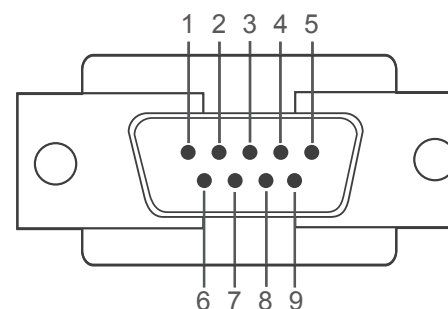

<Tipo macho>

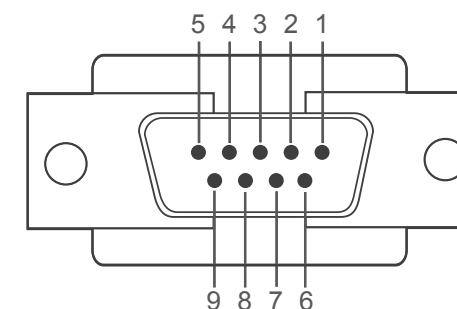

<Tipo hembra>

Patilla	Señal
1	Detección de portadora de datos
2	Datos recibidos
3	Datos transmitidos
4	Preparar terminal de datos
5	Puesta a tierra de la señal

Patilla	Señal
6	Preparar conjunto de datos
7	Enviar solicitud
8	Borrar para enviar
9	Indicador de llamada

- Cable RS232C
Conector: D-Sub de 9 patillas a cable estéreo

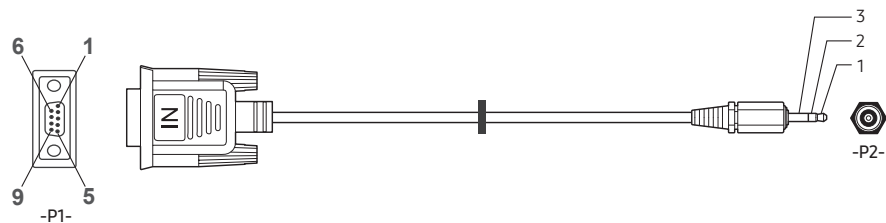

	-P1-		-P1-		-P2-		-P2-
	Rx	3	↔	1	Tx	ESTÉREO	
Tipo macho	Tx	2	↔	2	Rx	CLAVIJA	
	Tierra	5	↔	3	Tierra	(3.5Ø)	

Cable LAN

- Asignación de patillas

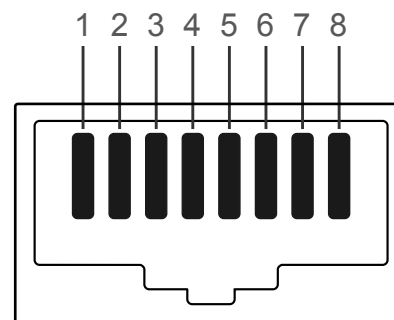

N.º de patilla	Color estándar	Señal
1	Blanco y naranja	TX+
2	Naranja	TX-
3	Blanco y verde	RX+
4	Azul	NC
5	Blanco y azul	NC
6	Verde	RX-
7	Blanco y marrón	NC
8	Marrón	NC

- Conector : RJ45

Cable LAN directo (PC a HUB)

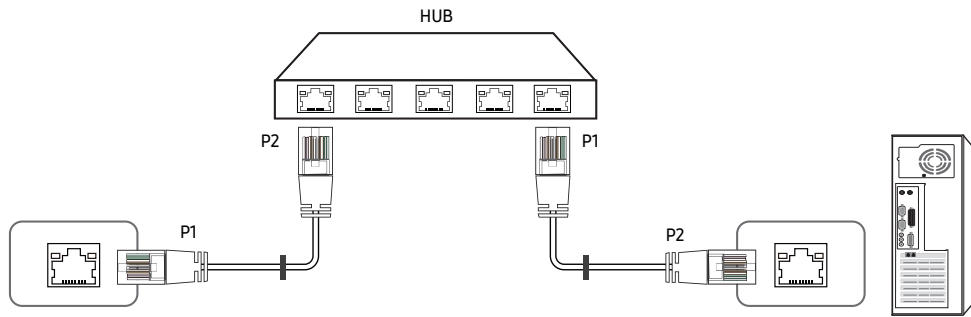

Señal	P1		P2	Señal
TX+	1	↔	1	TX+
TX-	2	↔	2	TX-
RX+	3	↔	3	RX+
RX-	6	↔	6	RX-

Cable LAN cruzado (PC a LFD)

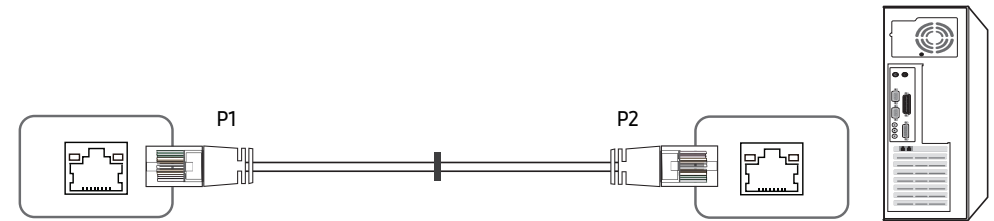

Señal	P1		P2	Señal
TX+	1	↔	3	RX+
TX-	2	↔	6	RX-
RX+	3	↔	1	TX+
RX-	6	↔	2	TX-

Conexión

- Conecte cada adaptador en el puerto RS232C IN o OUT correcto del producto.
- La conexión de las piezas puede variar según el modelo.

• Conexión 1

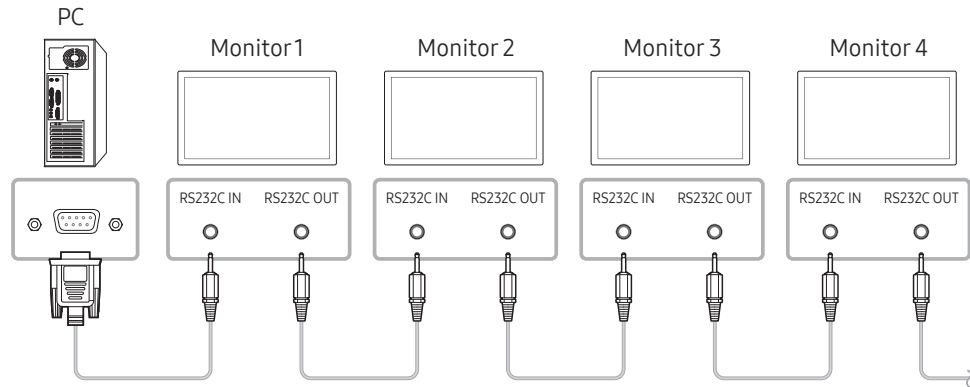

• Conexión 2

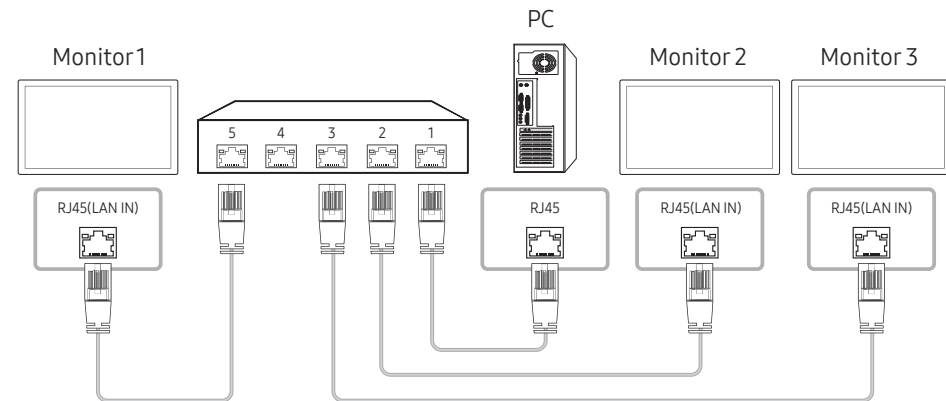

• Conexión 3

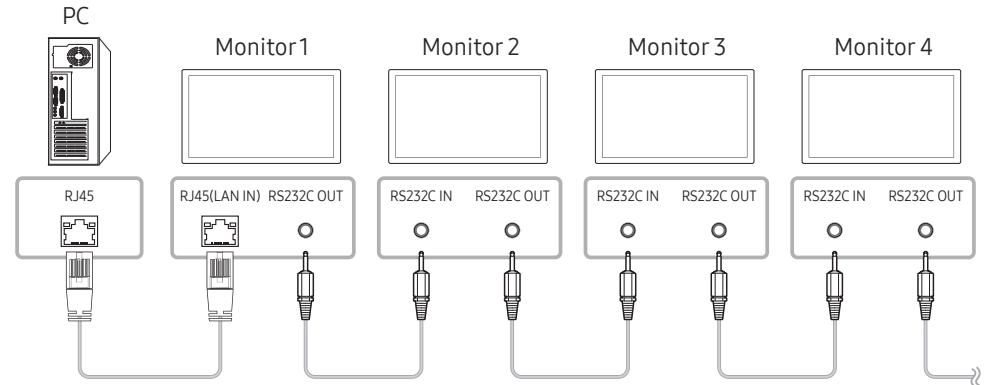

• Conexión 4

- Esta opción solo está disponible en los modelos que tengan puertos LAN IN y LAN OUT.

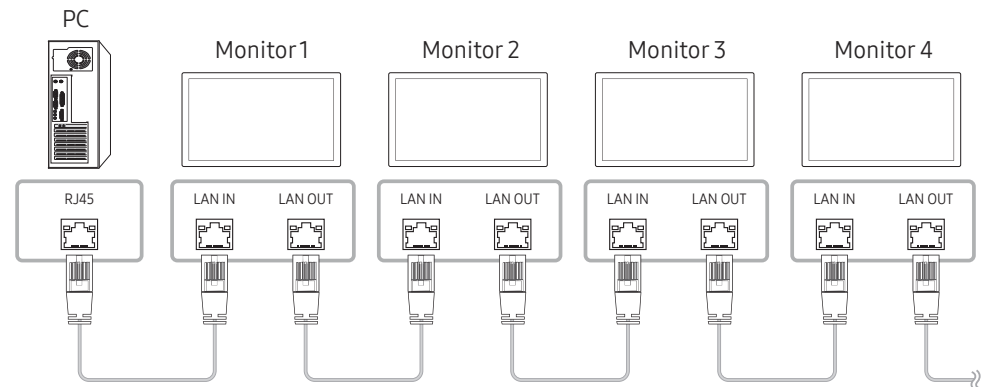

Códigos de control

Visualización del estado de control (comando de control Get)

Cabecera	Comando	ID	Longitud de datos	Suma de comprobación
0xAA	Tipo de comando		0	

Control (comando de control Set)

Cabecera	Comando	ID	Longitud de datos	Datos	Suma de comprobación
0xAA	Tipo de comando		1	Valor	

Comando

N.º	Tipo de comando	Comando	Valor del rango
1	Control de potencia	0x11	0~1
2	Control de volumen	0x12	0~100
3	Control de fuente de entrada	0x14	-
4	Control del tamaño de pantalla	0x19	0~255
5	Control del modo de mural de vídeos	0x5C	0~1
6	Bloqueo de seguridad	0x5D	0~1
7	Mural de vídeos Activado	0x84	0~1
8	Control de usuario de Mural de vídeos	0x89	-

- Todas las comunicaciones tienen lugar con formato hexadecimal. La suma de comprobación se calcula mediante la adición de todos los valores excepto la cabecera. Si una suma de comprobación añade hasta tener más de 2 dígitos como se muestra a continuación (11+FF+01+01=112), el primer dígito se suprime.

P. ej. Alimentación encendida e ID=0

Cabecera	Comando	ID	Longitud de datos	Datos 1	Suma de comprobación
0xAA	0x11		1	"Power"	

Cabecera	Comando	ID	Longitud de datos	Datos 1	12
0xAA	0x11		1	1	

- Para controlar simultáneamente todos los dispositivos conectados mediante un cable serie, independientemente de los ID, configure el ID como "0xFE2" y transmita los comandos. Cada dispositivo ejecutará los comandos, pero ACK no responderá.

Control de potencia

- Función
Un producto se puede encender y apagar mediante un PC.
- Visualización del estado de alimentación (obtener estado de encendido/apagado)

Cabecera	Comando	ID	Longitud de datos	Suma de comprobación
0xAA	0x11		0	

- Establecimiento de encendido/apagado de la alimentación (Establecer encendido/apagado de la alimentación)

Cabecera	Comando	ID	Longitud de datos	Datos	Suma de comprobación
0xAA	0x11		1	"Power"	

"Power": código de alimentación que se debe establecer en un producto.

1: Encendido

0: Apagado

- Ack

Cabecera	Comando	ID	Longitud de datos	Ack/Nak	r-CMD	Valor1	Suma de comprobación
0xAA	0xFF		3	'A'	0x11	"Power"	

"Power": código de alimentación que se debe establecer en un producto.

- Nak

Cabecera	Comando	ID	Longitud de datos	Ack/Nak	r-CMD	Valor1	Suma de comprobación
0xAA	0xFF		3	'N'	0x11	"ERR"	

"ERR" : código que muestra el error que se ha producido.

Control de volumen

- Función
El volumen de un producto se puede ajustar mediante un PC.
- Visualización del estado del volumen (Obtener estado del volumen)

Cabecera	Comando	ID	Longitud de datos	Suma de comprobación
0xAA	0x12		0	

- Establecimiento del volumen (Establecer volumen)

Cabecera	Comando	ID	Longitud de datos	Datos	Suma de comprobación
0xAA	0x12		1	"Volume"	

"Volume": código de valor de volumen que se debe establecer en un producto. (0-100)

- Ack

Cabecera	Comando	ID	Longitud de datos	Ack/Nak	r-CMD	Valor1	Suma de comprobación
0xAA	0xFF		3	'A'	0x12	"Volume"	

"Volume": código de valor de volumen que se debe establecer en un producto. (0-100)

- Nak

Cabecera	Comando	ID	Longitud de datos	Ack/Nak	r-CMD	Valor1	Suma de comprobación
0xAA	0xFF		3	'N'	0x12	"ERR"	

"ERR" : código que muestra el error que se ha producido.

Control de fuente de entrada

- Función
La fuente de entrada de un producto puede cambiarse mediante un PC.
- Visualización del estado de la fuente de entrada (Obtener estado fuente de entrada)

Cabecera	Comando	ID	Longitud de datos	Suma de comprobación
0xAA	0x14		0	

- Establecimiento de la fuente de entrada (Establecer fuente de entrada)

Cabecera	Comando	ID	Longitud de datos	Datos	Suma de comprobación
0xAA	0x14		1	"Input Source"	

"Input Source": código de fuente de entrada que se debe establecer en un producto.

0x18	DVI
0x0C	Fuente de entrada
0x20	MagicInfo
0x1F	DVI_video
0x21	HDMI1
0x22	HDMI1_PC
0x23	HDMI2
0x24	HDMI2_PC
0x25	DisplayPort

 DVI_video, HDMI1_PC y HDMI2_PC no pueden utilizarse con el comando Set. Sólo responden a comandos "Get".

 **MagicInfo** sólo está disponible con los modelos que tengan la función **MagicInfo**.

- Ack

Cabecera	Comando	ID	Longitud de datos	Ack/Nak	r-CMD	Valor1	Suma de comprobación
0xAA	0xFF		3	'A'	0x14	"Input Source"	

"Input Source": código de fuente de entrada que se debe establecer en un producto.

- Nak

Cabecera	Comando	ID	Longitud de datos	Ack/Nak	r-CMD	Valor1	Suma de comprobación
0xAA	0xFF		3	'N'	0x14	"ERR"	

"ERR" : código que muestra el error que se ha producido.

Control del tamaño de pantalla

- Función
El tamaño de pantalla de un producto puede cambiarse mediante un PC.
- Visualización del tamaño de la pantalla (Obtener estado tamaño de pantalla)

Cabecera	Comando	ID	Longitud de datos	Suma de comprobación
0xAA	0x19		0	

- Ack

Cabecera	Comando	ID	Longitud de datos	Ack/Nak	r-CMD	Valor1	Suma de comprobación
0xAA	0xFF		3	'A'	0x19	"Screen Size"	

"Screen Size": tamaño de la pantalla del producto (intervalo: 0 - 255, unidad: pulgadas)

- Nak

Cabecera	Comando	ID	Longitud de datos	Ack/Nak	r-CMD	Valor1	Suma de comprobación
0xAA	0xFF		3	'N'	0x19	"ERR"	

"ERR": código que muestra el error que se ha producido.

Control del modo de mural de vídeos

- Función
El modo **Muro de vídeos** se puede activar en un producto mediante un PC.
Este control sólo está disponible en un producto cuyo modo **Muro de vídeos** se haya habilitado.
- Visualización del modo de mural de vídeos (Obtener el modo de mural de vídeos)

Cabecera	Comando	ID	Longitud de datos	Suma de comprobación
0xAA	0x5C		0	

- Establecimiento del modo de mural de vídeos (Establecer modo de mural de vídeos)

Cabecera	Comando	ID	Longitud de datos	Datos	Suma de comprobación
0xAA	0x5C		1	"Video Wall Mode"	

"Video Wall Mode": Código utilizado para activar el modo Video Wall en un producto

1: **Entera**

0: **Natural**

- Ack

Cabecera	Comando	ID	Longitud de datos	Ack/Nak	r-CMD	Valor1	Suma de comprobación
0xAA	0xFF		3	'A'	0x5C	"Video Wall Mode"	

"Video Wall Mode": Código utilizado para activar el modo Video Wall en un producto

- Nak

Cabecera	Comando	ID	Longitud de datos	Ack/Nak	r-CMD	Valor1	Suma de comprobación
0xAA	0xFF		3	'A'	0x5C	"ERR"	

"ERR": código que muestra el error que se ha producido.

Bloqueo de seguridad

- Función
PC puede utilizarse para activar o desactivar la función **Bloqueo de seguridad activado** en un producto.
Este control está disponible independientemente de que la alimentación esté encendida.
- Visualización del estado de bloqueo de seguridad (Obtener estado bloqueo de seguridad)

Cabecera	Comando	ID	Longitud de datos	Suma de comprobación
0xAA	0x5D		0	

- Habilitación o inhabilitación del bloqueo de seguridad (Establecer bloqueo de seguridad habilitado/inhabilitado)

Cabecera	Comando	ID	Longitud de datos	Datos	Suma de comprobación
0xAA	0x5D		1	"Safety Lock"	

"Safety Lock": Código de Bloqueo seguridad que se debe establecer en un producto

1: Activado

0: Desactivado

- Ack

Cabecera	Comando	ID	Longitud de datos	Ack/Nak	r-CMD	Valor1	Suma de comprobación
0xAA	0xFF		3	'A'	0x5D	"Safety Lock"	

"Safety Lock": Código de Bloqueo seguridad que se debe establecer en un producto

- Nak

Cabecera	Comando	ID	Longitud de datos	Ack/Nak	r-CMD	Valor1	Suma de comprobación
0xAA	0xFF		3	'N'	0x5D	"ERR"	

"ERR": código que muestra el error que se ha producido.

Mural de vídeos Activado

- Función
El PC enciende/apaga el Mural de vídeos del producto.
- Obtener estado activado/desactivado del Mural de vídeos

Cabecera	Comando	ID	Longitud de datos	Suma de comprobación
0xAA	0x84		0	

- Encender/apagar Mural de vídeos

Cabecera	Comando	ID	Longitud de datos	Datos	Suma de comprobación
0xAA	0x84		1	V.Wall_On	

- V.Wall_On: Código de Mural de vídeos que establecer en el producto

1: Mural de vídeos Activado

0: Mural de vídeos Desactivado

- Ack

Cabecera	Comando	ID	Longitud de datos	Ack/Nak	r-CMD	Valor1	Suma de comprobación
0xAA	0xFF		3	'A'	0x84	V.Wall_On	

V.Wall_On : Como anterior

- Nak

Cabecera	Comando	ID	Longitud de datos	Ack/Nak	r-CMD	Valor1	Suma de comprobación
0xAA	0xFF		3	'N'	0x84	ERR	

"ERR": código que muestra el error que se ha producido.

Control de usuario de Mural de vídeos

- Función
El PC enciende/apaga la función Mural de vídeos del producto.
- Obtener estado del Mural de vídeos

Cabecera	Comando	ID	Longitud de datos	Suma de comprobación
0xAA	0x89		0	

- Establecer Mural de vídeos

Cabecera	Comando	ID	Longitud de datos	Valor1	Valor 2	Suma de comprobación
0xAA	0x89		2	Wall_Div	Wall_SNo	

Wall_SNo: Código de número de producto establecido en el producto

Modelo de Mural de vídeos 10 × 10 : (1 ~ 100)	
Número establecido	Datos
1	0x01
2	0x02
...	...
99	0x63
100	0x64

- Ack

Cabecera	Comando	ID	Longitud de datos	Ack/ Nak	r-CMD	Valor1	Valor 2	Suma de comprobación
0xAA	0xFF		4	'A'	0x89	Wall_Div	Wall_SNo	

- Nak

Cabecera	Comando	ID	Longitud de datos	Ack/Nak	r-CMD	Valor1	Suma de comprobación
0xAA	0xFF		3	'N'	0x89	ERR	

"ERR": código que muestra el error que se ha producido.

Wall_Div: Código de divisor de Mural de vídeos establecido en el producto

Modelo de Mural de vídeos 10 × 10															
	1	2	3	4	5	6	7	8	9	10	11	12	13	14	15
Apagado	0x00	0x00	0x00	0x00	0x00	0x00	0x00	0x00	0x00	0x00	0x00	0x00	0x00	0x00	0x00
1	0x11	0x12	0x13	0x14	0x15	0x16	0x17	0x18	0x19	0x1A	0x1B	0x1C	0x1D	0x1E	0x1F
2	0x21	0x22	0x23	0x24	0x25	0x26	0x27	0x28	0x29	0x2A	0x2B	0x2C	0x2D	0x2E	0x2F
3	0x31	0x32	0x33	0x34	0x35	0x36	0x37	0x38	0x39	0x3A	0x3B	0x3C	0x3D	0x3E	0x3F
4	0x41	0x42	0x43	0x44	0x45	0x46	0x47	0x48	0x49	0x4A	0x4B	0x4C	0x4D	0x4E	0x4F
5	0x51	0x52	0x53	0x54	0x55	0x56	0x57	0x58	0x59	0x5A	0x5B	0x5C	0x5D	0x5E	0x5F
6	0x61	0x62	0x63	0x64	0x65	0x66	0x67	0x68	0x69	0x6A	0x6B	0x6C	0x6D	0x6E	0x6F
7	0x71	0x72	0x73	0x74	0x75	0x76	0x77	0x78	0x79	0x7A	0x7B	0x7C	0x7D	0x7E	N/A
8	0x81	0x82	0x83	0x84	0x85	0x86	0x87	0x88	0x89	0x8A	0x8B	0x8C	N/A	N/A	N/A
9	0x91	0x92	0x93	0x94	0x95	0x96	0x97	0x98	0x99	0x9A	0x9B	N/A	N/A	N/A	N/A
10	0xA1	0xA2	0xA3	0xA4	0xA5	0xA6	0xA7	0xA8	0xA9	0xAA	N/A	N/A	N/A	N/A	N/A
11	0xB1	0xB2	0xB3	0xB4	0xB5	0xB6	0xB7	0xB8	0xB9	N/A	N/A	N/A	N/A	N/A	N/A
12	0xC1	0xC2	0xC3	0xC4	0xC5	0xC6	0xC7	0xC8	N/A	N/A	N/A	N/A	N/A	N/A	N/A
13	0xD1	0xD2	0xD3	0xD4	0xD5	0xD6	0xD7	N/A	N/A	N/A	N/A	N/A	N/A	N/A	N/A
14	0xE1	0xE2	0xE3	0xE4	0xE5	0xE6	0xE7	N/A	N/A	N/A	N/A	N/A	N/A	N/A	N/A
15	0xF1	0xF2	0xF3	0xF4	0xF5	0xF6	N/A	N/A	N/A	N/A	N/A	N/A	N/A	N/A	N/A

Uso de MDC

MDC (Control de visualización múltiple) es una aplicación que permite controlar fácil y simultáneamente varios dispositivos de visualización mediante un PC.

Para obtener información sobre cómo usar el programa MDC, consulte la Ayuda tras instalar el programa. El programa MDC está disponible en el sitio web. (<http://displaysolutions.samsung.com>)

- ✎ Si pulsa el botón **On** u **Off** situados en la esquina superior izquierda de la pantalla, el producto comprueba su estado durante aproximadamente un minuto. Para ejecutar otros comandos, pruebe transcurrido un minuto.
- ✎ Para obtener detalles sobre cómo conectar dispositivos para el control de visualización múltiple, consulte la página [30](#).

Instalación o desinstalación del programa MDC

- ✎ Los pasos de instalación y desinstalación pueden variar en función del sistema operativo.

Instalación

- ✎ La instalación de MDC puede verse afectada por la tarjeta gráfica, la placa base y el estado de la red.

- 1 Haga clic en el programa de instalación de **MDC Unified**.
- 2 Haga clic en **"Next"**.
- 3 Cuando aparezca la pantalla **"Welcome to the InstallShield Wizard for MDC_Unified"**, haga clic en **"Next"**.
- 4 En la ventana **"License Agreement"** que se muestra, seleccione **"I accept the terms in the license agreement"** y haga clic en **"Next"**.
- 5 En la ventana **"Customer Information"** que se muestra, complete todos los campos de información y haga clic en **"Next"**.
- 6 En la ventana **"Destination Folder"** que se muestra, seleccione la ruta del directorio para instalar el programa y haga clic en **"Next"**.

- ✎ El programa se instalará en la ruta del directorio predeterminada si no se especifica una.

- 7 En la ventana **"Ready to Install the Program"** que se muestra, compruebe la ruta del directorio para instalar el programa y haga clic en **"Install"**.
- 8 Se mostrará el progreso de la instalación.
- 9 Haga clic en **"Finish"** en la ventana **"InstallShield Wizard Complete"** que se muestra.
 - ✎ Seleccione **"Launch the program"** y haga clic en **"Finish"** para ejecutar inmediatamente el programa MDC.
- 10 Se creará en el escritorio el icono del acceso directo **MDC Unified** después de la instalación.
 - ✎ Es posible que el icono de ejecución de MDC no pueda mostrarse, según el sistema del PC o las especificaciones del producto.
 - ✎ Pulse F5 si el icono de ejecución no se muestra.

Desinstalación

- 1 Seleccione Configuración → Panel de control en el menú Inicio y haga doble clic en **Agregar/Eliminar programa**.
- 2 Seleccione **MDC Unified** en la lista y haga clic en **Cambiar o quitar**.

Capítulo 05

Función Reproduct.

Accesible con el botón HOME del mando a distancia.

Reproduct.

HOME → **Reproduct.** → ENTER

Reproduzca un rango de contenido, por ejemplo canales con programaciones asignadas, plantillas o archivos.

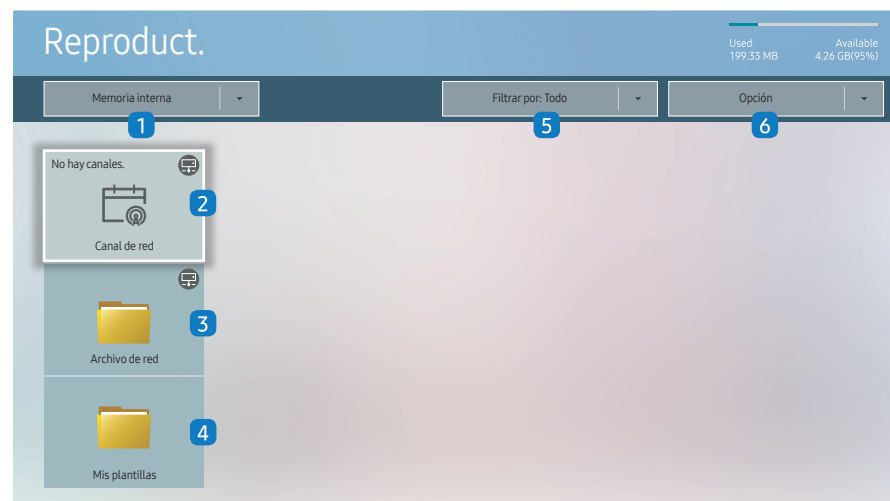

La imagen mostrada puede variar dependiendo del modelo.

Para usar la función **Reproduct.**, establezca **Mediante reproducción** como **MagicInfo** en **Sistema**.
(MENU → **Sistema** → **Mediante reproducción** → **MagicInfo**)

Debe configurar **Config. Reloj** para poder usar esta función.

N.º	Descripción
1	Seleccione memoria interna o externa.
2	<p>Reproduzca contenido, plantillas y programaciones configuradas en el servidor.</p> <ul style="list-style-type: none"> Puede ver si el servidor está conectado (aprobación) en la pantalla de Reproduct.. Para ver si el servidor está conectado cuando haya un canal de red en ejecución, pulse INFO en el mando a distancia. <p>1 Seleccione Canal de red en la pantalla Reproduct.. El mensaje No hay canales. aparece si no se ha registrado ningún canal en Canal de red.</p> <p>2 Canal de red se ejecutará.</p>
3	Reproduzca el contenido guardado en el servidor.
4	Reproduzca plantillas almacenadas en la carpeta Mis plantillas de la memoria interna.
5	Seleccione un tipo de contenido como criterio para buscar la lista de contenidos deseada.
6	Configure diferentes opciones para Reproduct. .

Visualizar contenido

- 1 Seleccione memoria interna o externa. Aparecerán los archivos guardados en la memoria seleccionada.
- 2 Seleccione el archivo deseado. El contenido aparecerá en la pantalla. (Para más información sobre los formatos de archivo compatibles, consulte el apartado "Formatos de archivo compatibles con Player").

Cuando el contenido está en ejecución

Botones de control del mando a distancia

Puede reproducir, detener o saltar partes del contenido de la lista de reproducción mediante los botones del mando a distancia.

Botón	Función
TOOLS	Muestra la barra de menú.
INFO	Muestra la información general del contenido.
▶	Va a la siguiente página o archivo.
◀	Va a la página o archivo anterior.
◀ / ▶ / ⏸	Reproduce o detiene el pase de diapositivas o el contenido del vídeo.
■	Detiene la reproducción del contenido y pasa a la pantalla Reproduct..
◀◀	Rebobina el contenido del vídeo hacia atrás.
▶▶	Pasa el contenido del vídeo rápidamente hacia delante.

- ✎ Si únicamente hay un archivo de imagen en la memoria interna o el dispositivo USB, la presentación de diapositivas no se reproducirá.
- ✎ Si el nombre de una carpeta es demasiado largo en el dispositivo USB, no se podrá seleccionar dicha carpeta.
- ✎ La opción **Vertical** correspondiente a **Orientación del contenido** no está disponible para contenidos con una resolución superior a 3840 x 2160.
- ✎ La opción **Tamaño cont.** para vídeos con una resolución superior a 3840 x 2160 solo admite **Pant completa**.

Menú disponible

Pulse el botón **TOOLS** del mando a distancia durante la reproducción de contenidos para configurar ajustes.

Menú	Descripción
List. Repr.	Vea una lista de los elementos de contenido que se están reproduciendo.
Lista de canales	Canal de red / Interno Canal / USB
Sonido Modo	Permite personalizar la configuración de audio para el contenido que se está reproduciendo actualmente.
Repet. todo / Repet. una	Establece el modo de repetición.
Música de fondo	Configure la música de fondo que debe sonar cuando se ejecute el contenido.
Reiniciar	Reinicie la música de fondo.
Pausa	Detenga la música de fondo.
Anterior	Reproduzca la música de fondo anterior.
Siguiente	Reproduzca la siguiente música de fondo en la lista.

- ✎ **Reiniciar, Pausa, Anterior, Siguiente** solo aparecen cuando se ha configurado una música de fondo.

Formatos de archivo compatibles con Reproduct.

- Se admiten los sistemas de archivos FAT32 y NTFS.
- No es posible reproducir archivos cuya resolución vertical y horizontal sea mayor que la resolución máxima. Compruebe la resolución vertical y horizontal del archivo.
- Compruebe los tipos y versiones admitidos para códecs de vídeo y de audio.
- Compruebe las versiones de archivo admitidas.
 - ✎ Se admite hasta la versión 97 y 2013 de PowerPoint
- ✎ Para la transferencia de archivos USB-**Memoria interna**, haga clic en **Opción** → **Enviar**.
 - Ubicación de archivos de plantilla
 - Transferencia **Memoria interna** → USB: USB → en la carpeta MagicinfoSlide
 - Transferencia USB → **Memoria interna: Memoria interna** → en la carpeta Mis plantillas
 - Ubicación de otros archivos (no de plantilla)
 - Transferencia **Memoria interna** → USB: USB → en la carpeta MagicinfoSlide
 - Transferencia USB → **Memoria interna**: en la carpeta raíz

Marco múltiple de programación de red

Restricciones de reproducción

- Es posible reproducir de 1 a 3 archivos de vídeo FHD simultáneamente o solo un archivo de vídeo UHD y un archivo de vídeo FHD a la vez. En el modo de reproducción vertical, es posible reproducir 3 archivos de vídeo FHD simultáneamente o solo un archivo de vídeo UHD a la vez.
- En caso de archivos de **Office** (PPT y Word) y archivos **PDF**, sólo se admite un tipo de archivo a la vez.
- No se admiten los archivos LFD (*.LFD).
- Los contenidos con una resolución superior a 3840 x 2160 no se admiten.

Restricciones de salida de sonido

- No se puede usar más de una salida de sonido.
- Prioridad de reproducción: música de fondo de red → música de fondo local → archivo de vídeo en el marco principal seleccionado por el usuario
 - ✎ Música de fondo de red: puede configurar los ajustes cuando cree una programación de servidor.
 - ✎ Música de fondo local: puede configurar los ajustes de la música de fondo utilizando las herramientas que aparecen tras pulsar el botón **TOOLS** durante la reproducción de **Reproduct..**
 - ✎ Marco principal seleccionado por el usuario: puede configurar los ajustes del marco principal cuando cree una programación de servidor.

Archivos de plantilla(*.LFD)

Restricciones

- Compruebe que tiene las carpetas **Contents** y **Schedules** publicadas en el dispositivo de almacenamiento USB.
 - ✎ Los contenidos publicados correctamente aparecen como **Published Content** (📁) en el dispositivo USB.
 - ✎ Cuando copie un contenido que haya publicado en un dispositivo USB (**Published Content** (📁)) en la **Memoria interna**, ese contenido aparecerá en la **Memoria interna** como **Published Content** (📁) únicamente. Las carpetas **Contents** y **Schedules** no son visibles en la **Memoria interna**.

Restricciones de reproducción

- Se puede reproducir un máximo de dos archivos de vídeo (**Video**).
- En caso de archivos de **Office** (PPT y Word) y archivos **PDF**, sólo se admite un tipo de archivo a la vez.
- Cuando reproduzca más un archivo de vídeo simultáneamente, asegúrese de que las áreas de visualización no se solapen.

Restricciones de salida de sonido

- No se puede usar más de una salida de sonido.
- Prioridad de reproducción: música de fondo de red → música de fondo local → archivo de vídeo en el marco principal seleccionado por el usuario

Códecs de vídeo (solo para el modelo QPR-8K)

Extensión de archivo	Contenedor	Códec de vídeo	Resolución	Velocidad de fotogramas (fps)	Velocidad en bits (Mbps)	Códec de audio
*.avi *.mkv *.asf *.wmv *.mp4 *.mov *.3gp *.vro *.mpg *.mpeg *.ts *.tp *.trp *.flv *.vob *.svi *.m2ts *.mts	AVI MKV ASF MP4 3GP MOV FLV VRO VOB PS TS SVAF	H.264 BP/MP/HP HEVC (H.265 - Main, Main10) Motion JPEG MVC MPEG4 SP/ASP Window Media Video v9 (VC1) MPEG2 MPEG1 Microsoft MPEG-4 v1, v2, v3 Window Media Video v7(WMV1), v8(WMV2) H 263 Sorenson VP6	4096 x 2160 7680 x 4320 3840 x 2160 1920 x 1080	4096 x 2160: 30 3840 x 2160: 60 60 30 60 30	60 80 80 20	Dolby Digital AC3 LPCM ADPCM(IMA, MS) AAC HE-AAC WMA DD+ MPEG(MP3) AC-4 G.711(A-Law, μ -Law) OPUS Vorbis
*.webm	WebM	VP8 VP9	1920 x 1080 3840 x 2160	60 3840 x 2160: 60	20 80	Vorbis
*.rmvb	RMVB	RV8/9/10 (RV30/40)	1920 x 1080	60	20	RealAudio 6

 Puesto que las especificaciones se basan en las normas de decodificación y conexión 8K actuales, las normas de conexión, emisión y decodificación futuras puede que no se admitan. La actualización para cumplir las normas futuras podría requerir la compra de dispositivos adicionales.

 Algunas normas de terceros puede que no se admitan.

Otras restricciones

- Es posible que los códecs no funcionen adecuadamente si hay algún problema con el contenido.
- El contenido de vídeo no se reproduce o se reproduce incorrectamente si hay un error en el contenido o en el contenedor.
- El sonido o el vídeo pueden no funcionar si su velocidad de bits/velocidad de fotogramas estándar es superior al rango de compatibilidad del televisor.
- Si hay un error en la tabla de índice, la función de búsqueda (Saltar) no funciona.
- Cuando se reproduce un vídeo a través de una conexión de red, es posible que no se reproduzca correctamente debido a las velocidades de transmisión de los datos.
- Algunos dispositivos USB/cámara digital pueden no ser compatibles con el televisor.
- El códec HEVC solo está disponible en los contenedores MKV /MP4 / TS.
- El códec MVC se admite parcialmente.



Descodificadores de vídeo

- H.264 UHD se admite hasta el nivel 5.1 y H.264 FHD se admite hasta el nivel 4.1. (El televisor no admite FMO/ASO/RS)
- HEVC UHD se admite hasta el nivel 5.1 y HEVC FHD hasta el nivel 4.1.
- HEVC 8K se admite hasta el nivel 6.1.
 Esta especificación solo es aplicable al modelo serie QPR-8K.
- VC1 AP L4 no se admite.
- GMC 2 o superior no se admite.
- Cuando se reproduce un archivo de vídeo individual, en las siguientes condiciones no se admitirá el modo fluido (Seamless):
 - Códec incompatible (MVC, VP3, MJPEG) ↔ Códec incompatible
 - Códec incompatible ↔ Códec compatible
 - La resolución es diferente de la del monitor
 - La frecuencia es diferente de la del monitor

Descodificadores de audio

- WMA se admite hasta 10 canales Pro 5.1, perfil M2.
- WMA1, WMA lossless / Voz no se admite.
- QCELP y AMR NB/WB no se admiten.
- Vorbis se admite hasta 5.1 canales.
- Dolby Digital Plus se admite hasta 5.1 canales.
- Las velocidades de muestra admitidas son de 8, 11,025, 12, 16, 22,05, 24, 32, 44,1 y 48 kHz y varían según el códec.

Imagen

- Formato de archivo de imagen admitido: JPEG, PNG, BMP
 Se admiten archivos BMP de 32 bits, 24 bits y 8 bits.
- Resolución máxima admitida: 7680 x 4320 (JPEG), 4096 x 4096 (PNG, BMP)
 Cuando se reproducen 10 archivos en un archivo LFD: 5120 x 5120
- Tamaño de archivo máximo admitido: 20MB
- **Efecto de diapositiva** admitido: 9 efectos
(**Desvanecido 1**, **Desvanecido 2**, **Persiana**, **Espiral**, **Tablero**, **Lineal**, **Escaleras**, **Cortinilla**, **Azazar**)

Power Point	PDF	WORD
<ul style="list-style-type: none"> • Formatos de archivo de documento admitidos: <ul style="list-style-type: none"> – Extensión : ppt, pptx – Versión : Office 97 ~ Office 2013 • Funciones no admitidas <ul style="list-style-type: none"> – Efecto de animación – Formas 3D (que se mostrarán en 2D) – Cabecera y pie de página (algunos sub-elementos no se admiten) – Word Art – Alineación Se puede producir un error de alineación de grupo – Office 2007 No se admite SmartArt totalmente. Se admiten 97 de 115 sub-elementos. – Inserción de objetos – Caracteres de media anchura – Espaciado de letras – Diagramas – Texto vertical No se admiten algunos sub-elementos. – Notas y documentos de diapositivas 	<ul style="list-style-type: none"> • Formatos de archivo de documento admitidos: <ul style="list-style-type: none"> – Extensión : pdf • Funciones no admitidas <ul style="list-style-type: none"> – No se admite contenido de menos de 1 píxel debido a problemas de degradación de rendimiento. – No se admite contenido de imágenes enmascaradas o en mosaico. – No se admite contenido con texto girado. – No se admiten efectos de sombra en 3D. – No se admiten algunos caracteres (es posible que los caracteres especiales estén dañados) 	<ul style="list-style-type: none"> • Formatos de archivo de documento admitidos: <ul style="list-style-type: none"> – Extensión : .doc, .docx – Versión : Office 97 ~ Office 2013 • Funciones no admitidas <ul style="list-style-type: none"> – Efecto de fondo de páginas – Algunos estilos de párrafo – Word Art – Alineación Se puede producir un error de alineación de grupo – Formas 3D (que se mostrarán en 2D) – Office 2007 No se admite SmartArt totalmente. Se admiten 97 de 115 sub-elementos. – Diagramas – Caracteres de media anchura – Espaciado de letras – Texto vertical No se admiten algunos sub-elementos. – Notas y documentos de diapositivas

Programación

HOME  → Programación → ENTER 

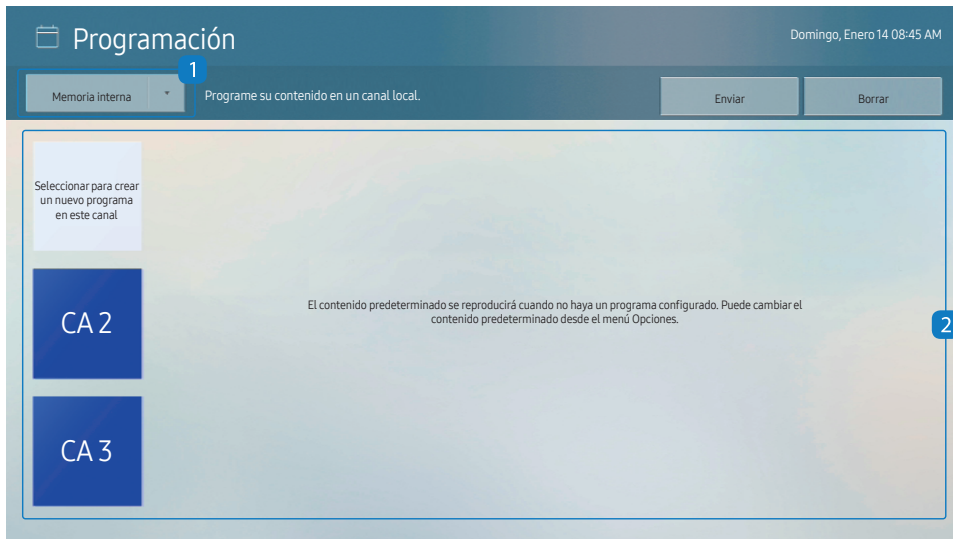

 La imagen mostrada puede variar dependiendo del modelo.

Puede comprobar la programación importada desde un dispositivo de almacenamiento seleccionado.

N.º	Descripción
1	Seleccione la ubicación de almacenamiento de la programación.
2	Cree, edite, elimine o vea la programación de reproducción de contenido.

Producto clonado

HOME  → **Producto clonado** → ENTER 



 La imagen mostrada puede variar dependiendo del modelo.

Exporte la configuración del producto a un dispositivo de almacenamiento externo. También puede importar la configuración desde un dispositivo de almacenamiento externo.

Esta opción resulta muy útil cuando se asigna la misma configuración a varios productos.

Cuando no se encuentre un archivo de duplicado en el dispositivo de almacenamiento externo

- 1 Conecte el dispositivo de almacenamiento externo y después ejecute la función **Producto clonado**.
- 2 Aparecerá el mensaje **No se encontró archivo clonado en el dispositivo de almacenamiento externo. ¿Desea exportar la configuración de este dispositivo al dispositivo de almacenamiento externo?**
- 3 Seleccione **Exportar** para exportar los ajustes.

Cuando sí se encuentre un archivo de duplicado en el dispositivo de almacenamiento externo

- 1 Conecte el dispositivo de almacenamiento externo y después ejecute la función **Producto clonado**.
- 2 Aparecerá el mensaje **Archivo clonado encontrado. Seleccione una opción..**
Ejecute las funciones **Importación de almacenamiento externo** o **Exportación a almacenamiento externo**.
 - **Importación de almacenamiento externo:** Permite copiar al producto la configuración guardada en el dispositivo de almacenamiento externo.
 Una vez completada la configuración, el producto se reiniciará automáticamente.
 - **Exportación a almacenamiento externo:** Permite copiar al dispositivo de almacenamiento externo la configuración guardada en el producto.

Configuración de ID

HOME  → Configuración de ID → ENTER 

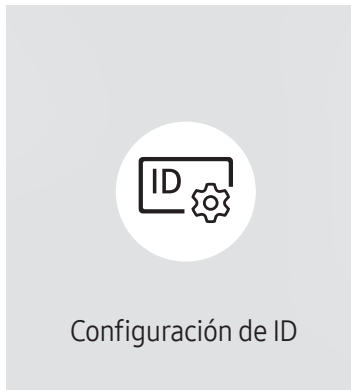



 La imagen mostrada puede variar dependiendo del modelo.

Asigne un ID a un equipo.

ID de dispositivo

Defina un número de ID único para cada producto.

 Pulse ▲/▼ para seleccionar un número y, después, pulse .

 Especifique el número que desee usar mediante los botones numéricos del mando a distancia.

Conf. aut. de ID de dis.

Esta función asigna automáticamente un número de ID a un dispositivo conectado a través de un cable RS232C.

 Esta función solo está disponible en el primer dispositivo en un daisy chain RS-232C.

Conexión de cable de PC

Seleccione el tipo de cable para conectar la pantalla al PC.

- **Cable RS232C**
establezca la comunicación con MDC a través del cable RS232C.
- **RJ-45 (LAN)/Red Wi-Fi o Cable RJ45(LAN)**
establezca la comunicación con MDC a través del cable RJ45.

 Las funciones disponibles pueden variar según el modelo.

Muro de videos

HOME  → Muro de videos → ENTER 

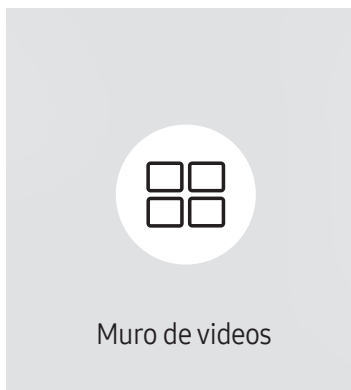

 La imagen mostrada puede variar dependiendo del modelo.

Personalice la disposición de varias pantallas que estén conectadas para formar un mural de vídeos.

Asimismo, puede mostrar parte de una imagen o repetir la misma imagen en cada una de las pantallas conectadas.

Si desea que aparezcan varias imágenes, consulte la ayuda de MDC o la guía del usuario de MagicInfo. Es posible que algunos modelos no admitan la función MagicInfo.

Muro de videos

Puede activar o desactivar **Muro de videos**.

Si desea organizar un mural de vídeos, seleccione **Encendido**.

- **Des. / Encendido**

Horizontal x Vertical

Esta función divide automáticamente una visualización de mural de vídeo basándose en una configuración de matriz de mural de vídeo.

Introduzca la matriz de mural de vídeo.

La visualización de mural de vídeo se dividirá basándose en la matriz configurada. El número de dispositivos de visualización en vertical u horizontal puede establecerse en un rango de 1 a 15.

 Una visualización de mural de vídeo puede dividirse entre un máximo de 225 pantallas.

 La opción **Horizontal x Vertical** sólo se activa cuando **Muro de videos** está configurado como **Encendido**.

Posición de la pantalla

Para reorganizar las pantallas divididas, ajuste el número de cada producto en la matriz usando la función **Posición de la pantalla**.

Si selecciona **Posición de la pantalla**, aparecerá la matriz de mural de vídeo con los números asignados a los productos que forman el mural.

Para reorganizar los productos, use los botones de dirección del mando a distancia para mover un producto al otro número deseado. Pulse el botón .

 **Posición de la pantalla** le permite dividir la pantalla en un máximo de 225 vistas (15 x 15).

 La opción **Posición de la pantalla** sólo se activa cuando **Muro de videos** está configurado como **Encendido**.

 Para usar esta función, asegúrese de que está configurado **Horizontal x Vertical**.

Formato



Seleccione cómo se mostrarán las imágenes en la visualización de mural de vídeo.

- **Completa**: muestra las imágenes en pantalla completa, sin márgenes.
- **Natural**: muestra las imágenes en la relación de aspecto original, sin aumentar ni reducir su tamaño.

 La opción **Formato** sólo se activa cuando **Muro de videos** está configurado como **Encendido**.

Estado de red

Compruebe la conexión de red e Internet actual.

HOME  → Estado de red → ENTER 

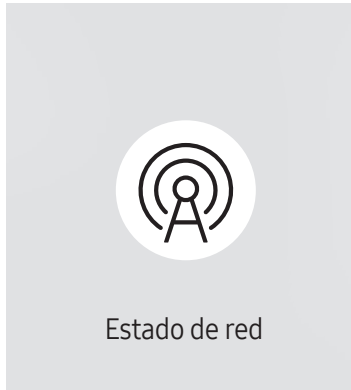

 La imagen mostrada puede variar dependiendo del modelo.

Temporiz. apag./enc.

HOME  → Temporiz. apag./enc. → ENTER 

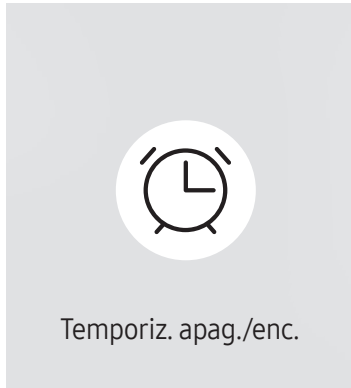

 La imagen mostrada puede variar dependiendo del modelo.

 Debe configurar **Config. Reloj** para poder usar esta función.

Temporiz. enc.

Establezca la función **Temporiz. enc.** para que el producto se encienda automáticamente a la hora y el día de su elección.

El producto se encenderá con el volumen o la fuente de entrada especificados.

Temporiz. enc.: establezca el temporizador de encendido mediante la selección de una de entre siete opciones. Asegúrese de establecer antes la hora actual.

(**Temporiz. enc. 1 ~ Temporiz. enc. 7**)

 Aunque existe la opción de usar una memoria interna o USB con **Temporiz. enc.** para el modo **MagicInfo**, se recomienda usar una memoria interna.

 El funcionamiento adecuado de la función **Temporiz. enc.** no se puede garantizar si se emplea con un dispositivo USB alimentado por batería, ya que su reconocimiento es más lento.

- **Configuración:** seleccione **Des., Una vez, Cada día, Lun~Vie, Lun~Sáb, Sáb~Dom** o **Manual**. Si se selecciona **Manual**, es posible elegir los días en que **Temporiz. enc.** debe encender el producto.
 - La marca de verificación indica los días que ha seleccionado.
- **Tiempo:** ajuste la hora y el minuto. Use los botones numéricos o los botones de flecha arriba o abajo para introducir números. Use los botones de flecha izquierda o derecha para pasar de un campo de entrada a otro.
- **Volumen** (para modelos con altavoces incorporados): establezca el nivel de volumen que desee. Use los botones de flecha arriba y abajo para cambiar el nivel de volumen.
- **Origen:** seleccione la fuente de entrada que desee.
- **contenido** (cuando se establece **Origen** como **Interno/USB** para el modo **MagicInfo**): Desde el dispositivo USB o la memoria interna, seleccione un archivo (p. ej., música, foto o vídeo) para que se reproduzca justo después de encender el producto.

Temporiz. apag.

Establezca el temporizador de apagado (**Temporiz. apag.**) mediante la selección de una de entre siete opciones. (**Temporiz. apag. 1** ~ **Temporiz. apag. 7**)

- **Configuración:** seleccione **Des.**, **Una vez**, **Cada día**, **Lun~Vie**, **Lun~Sáb**, **Sáb~Dom** o **Manual**. Si se selecciona **Manual**, es posible elegir los días en que **Temporiz. apag.** debe apagar el producto.
 - La marca de verificación indica los días que ha seleccionado.
- **Tiempo:** ajuste la hora y el minuto. Use los botones numéricos o los botones de flecha arriba o abajo para introducir números. Use los botones de flecha izquierda o derecha para pasar de un campo de entrada a otro.

Administración de feriados

Se inhabilitará el temporizador durante un periodo concreto, como un festivo.

- **Agregar feriados:** indique el periodo que desea añadir como festivo. Seleccione las fechas de inicio y fin del periodo feriado que desee añadir mediante los botones ▲/▼ y haga clic en el botón **Completado**.

El periodo se añadirá a la lista de festivos.

 - **Fecha de inicio:** establezca la fecha de inicio del periodo feriado.
 - **Fecha de finaliz.:** establezca la fecha de fin del periodo feriado.
- **Borrar:** elimine los elementos seleccionados de la lista de festivos.
- **Editar:** Seleccione un elemento de vacaciones y, a continuación, cambie la fecha.
- **Estab. temp. aplicado:** establezca **Temporiz. enc.** y **Temporiz. apag.** para que no se activen en los feriados públicos.
 - Pulse para seleccionar los ajustes de **Temporiz. enc.** y **Temporiz. apag.** que no desee que se activen.
 - Las funciones **Temporiz. enc.** y **Temporiz. apag.** seleccionadas no se activarán.

Teletipo

HOME  → Teletipo → ENTER 

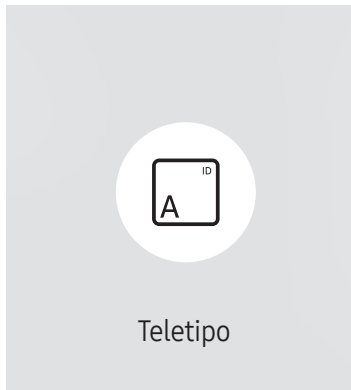

 La imagen mostrada puede variar dependiendo del modelo.

Introduzca texto mientras se muestra un vídeo o una imagen y muestre ese texto en la pantalla.

 Debe configurar **Config. Reloj** para poder usar esta función.

- **Des. / Encendido:** establezca si se usa o no **Teletipo**.
- **Mensaje:** Introduzca un mensaje que mostrar en la pantalla.
- **Tiempo:** Establezca **Hora de inicio** y **hora final** para mostrar un **Mensaje**.
- **Opción de fuente:** Especifique la fuente y el color del texto del mensaje.
- **Posición:** seleccione una posición para mostrar un **Mensaje**.
- **Desplaz.:** active o desactive los efectos de desplazamiento de **Teletipo**. Especifique las opciones **Dirección** y **Velocidad** de desplazamiento del mensaje.
- **Vis pr:** previsualice su configuración de **Teletipo**.

Iniciador de URL

HOME  → **Iniciador de URL** → ENTER 



 La imagen mostrada puede variar dependiendo del modelo.

Para obtener más información sobre cómo usar la función **Iniciador de URL**, póngase en contacto con el distribuidor a quien compró el producto.

 Es posible que no se admita esta función dependiendo del modelo.

 Para usar la función **Iniciador de URL**, establezca **Mediante reproducción** como **Iniciador de URL** en **Sistema**.
(MENU  → **Sistema** → **Mediante reproducción** → **Iniciador de URL**)

Ajustes de iniciador de URL

HOME  → Ajustes de iniciador de URL → ENTER 

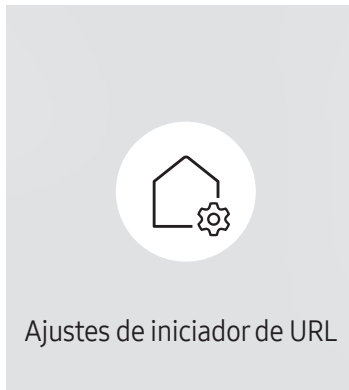

 La imagen mostrada puede variar dependiendo del modelo.

 Para obtener más información sobre cómo usar la función **Iniciador de URL**, póngase en contacto con el distribuidor a quien compró el producto.

 Es posible que no se admita esta función dependiendo del modelo.

- **Instalar aplicación web:** introduce la URL para instalar la aplicación web.
- **Instalación a partir de un dispositivo USB:** instala la aplicación web desde un dispositivo de almacenamiento USB.
- **Desinst.:** elimina la aplicación web instalada.
- **Ajustes de tiempo de espera:** configura el periodo de espera para conectarse a la URL.
- **Modo desarrollador:** activa el modo desarrollador.

Capítulo 06

Ajuste de pantalla

Puede configurar los ajustes de **Imagen** (**Luz de fondo**, **Tono de Color**, etc.).

La disposición de las opciones del menú **Imagen** puede variar según el producto.

Luz de fondo / Brillo / Contraste / Definición

El producto ofrece diversas opciones para ajustar la calidad de la imagen.

-  Puede modificar y almacenar ajustes para cada dispositivo externo que conecte a una entrada del producto.
-  Una disminución en el brillo de la imagen hará que se reduzca el consumo eléctrico.

MENU  → **Imagen** → ENTER 

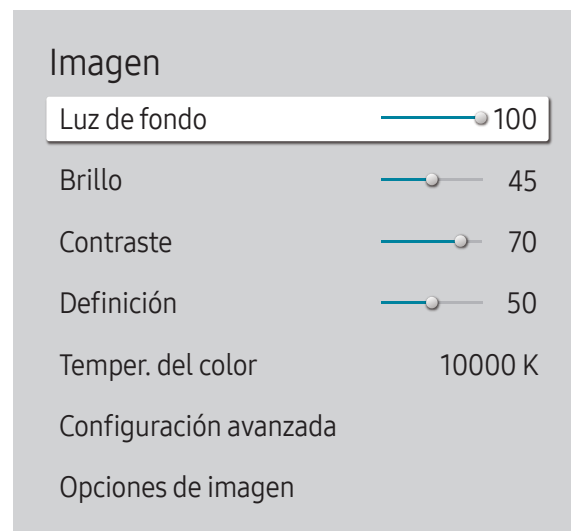

 La imagen mostrada puede variar dependiendo del modelo.

Temper. del color

MENU  → Imagen → Temper. del color → ENTER 

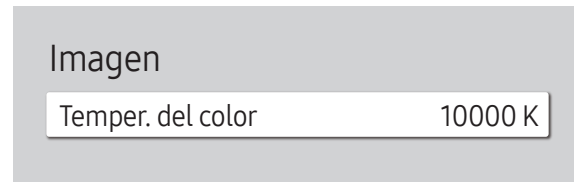

 La imagen mostrada puede variar dependiendo del modelo.

Ajuste la temperatura del color. El valor y la temperatura aumentan a la vez, con lo que aumenta la relación de color azul. (Rango: 2800K–16000K)

 Habilitado cuando **Tono de Color** está establecido como **Des.**.

Configuración avanzada

MENU  → Imagen → Configuración avanzada → ENTER 

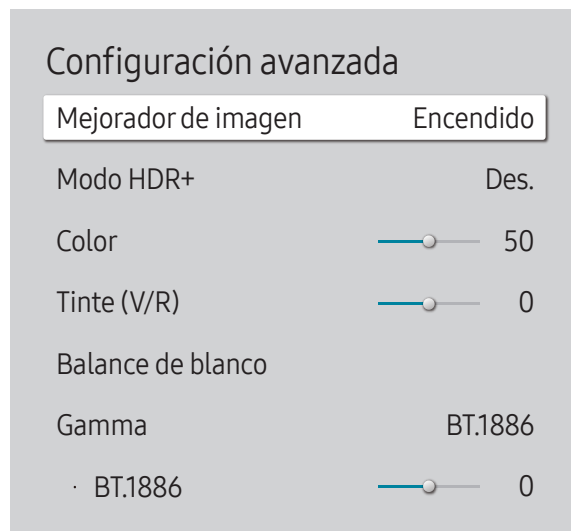

 La imagen mostrada puede variar dependiendo del modelo.

Configurar ajustes de imagen avanzados para crear su imagen preferida.

Mejorador de imagen

Permite mejorar el color y la nitidez.

- Des. / Encendido

Modo HDR+ o Modo HDR10+

Proporciona automáticamente un efecto HDR óptimo basado en la fuente de vídeo.

- Des. / Encendido

 Es posible que no se admita esta función dependiendo del modelo.

 Los modelos con **Oscurecimiento local** son compatibles con **Modo HDR10+**.

Color

Permite ajustar los niveles de saturación del color. La saturación de color se intensifica a medida que el valor se acerca a 100. (Rango: 0~100)

Tinte (V/R)

Permite ajustar la proporción de los tonos del verde al rojo. Si se aumenta el valor, se intensifica la saturación de los colores rojo y verde. (Rango: 0~50)

Balance de blanco

Ajuste la temperatura de color de la imagen para que los objetos blancos parezcan más brillantes.

 Es posible que no se admita esta función dependiendo del modelo.

Punto 2

Ajuste los niveles de luminosidad del color rojo, el verde y el azul en dos secciones para una optimización del equilibrio de blancos más precisa.

- **Bal. Rojo / Bal. Verde / Bal. Azul:** ajuste la proporción de cada uno de los colores (rojo, verde y azul) en las áreas oscuras.
- **Gan. Rojo / Gan. Verde / Gan. Azul:** ajuste la proporción de cada uno de los colores (rojo, verde y azul) en las áreas brillantes.
- **Reiniciar:** Restaure la configuración del balance de blanco con los valores predeterminados.

Configuración de 20 puntos

Controla el balance del blanco en intervalos de 20 puntos ajustando el brillo del rojo, el verde y el azul.

20 puntos

Ajuste los niveles de luminosidad rojo, verde y azul en veinte secciones para una optimización precisa del balance del blanco.

- **Des.** (●) / **Encendido** (●)
- **Intervalo:** selecciona el intervalo de ajuste.
- **Rojo:** ajusta el nivel de rojo.
- **Verde:** ajusta el nivel de verde.
- **Azul:** ajusta el nivel de azul.
- **Reiniciar:** restaura el balance del blanco de 20 puntos del nivel actual a los valores predeterminados.

 Es posible que algunos dispositivos externos no admitan esta función.

Configuración del balance de blanco

Ajuste la temperatura de color de la imagen para que los objetos blancos parezcan más brillantes.

 Solo disponible para modelos de mural de vídeos.

- **Balance de blanco (Personal / Color Expert):** Seleccione Color Expert para aplicar la configuración de calibración del PC.
- **Gan. Rojo / Gan. Verde / Gan. Azul:** ajuste la proporción de cada uno de los colores (rojo, verde y azul) en las áreas brillantes.
- **Reiniciar:** Restaure la configuración del balance de blanco con los valores predeterminados.

Uniformidad

Calibre el brillo y la uniformidad del color en cada pantalla.

 Solo disponible para modelos de mural de vídeos.

- **Des. / Encendido**

Gamma

Ajuste el brillo de rango medio de la imagen.

- **HLG / ST.2084 / BT.1886 / Curva S**

 Los ajustes de **Gamma HLG, ST.2084** y **BT.1886** pueden cambiar según los ajustes de la entrada de vídeo. Para los modelos compatibles con **Modo HDR+**, los ajustes de **Gamma HLG, ST.2084** y **BT.1886** pueden cambiar según los ajustes de entrada de vídeo y **Modo HDR+**. Si la opción **Modo HDR+** se establece con el valor **Des.**, los ajustes de **HLG, ST.2084** y **BT.1886** pueden estar disponibles según la entrada de vídeo. Para ajustar **Curva S**, configure **Modo HDR+** con el valor **Des.**

HLG / ST.2084 / BT.1886 / Curva S

Ajuste los niveles de **HLG, ST.2084, BT.1886** y **Curva S** de la imagen.

 Las funciones disponibles pueden variar según el tipo de puerto.

Mejorador de contraste

Equilibre automáticamente el contraste para evitar una diferencia excesiva entre las áreas claras y las oscuras.

- **Des. / Bajo / Medio / Alto**

Tono del negro

Selecciona el nivel de negro para ajustar la profundidad de la pantalla.

- **Des. / Oscuro / Más oscuro / El más oscuro**

Tono de Piel

Ajuste el color del tono de piel aumentando o disminuyendo los niveles de rojo.

Solo modo RGB

Ajuste la saturación y el tono de los canales de color rojo, verde y azul.

- **Des. / Rojo / Verde / Azul**

Configuración de espacio de color

Establezca la configuración del espacio de colores para mejorar el espectro de colores de la pantalla.

Espacio de color

Seleccione un espacio de colores.

- **Automático / Nativo / Personal**

 Para ajustar los valores de **Color, Rojo, Verde, Azul** y **Reiniciar**, configure **Espacio de color** como **Personal**.

Señal de entrada adicional

Amplía el rango de señal de entrada para las conexiones HDMI.

- **HDMI1 (Des. (●) / Encendido (●))**

✎ Cuando **Señal de entrada adicional** se establece como **Encendido**, se admite hasta la resolución 3840 x 2160 a 60 Hz. (Se admite una resolución máxima de 7680 x 4320 a 60 Hz únicamente para el modelo QPR-8K, en caso de estar conectado a HDMI IN 4.)

Cuando **Señal de entrada adicional** se establece como **Des.**, se admite hasta la resolución 3840 x 2160 a 30 Hz.

✎ La conexión de las piezas puede variar según el modelo.

✎ Es posible que no se admita esta función dependiendo del modelo.

Resoluciones admitidas para las señales de entrada de UHD

Compruebe la resolución admitida para las señales de entrada de UHD.

- Resolución: 3840 x 2160p, 4096 x 2160p

Si **Señal de entrada adicional** se establece como **Des.**

Velocidad de fotograma (fps)	Profundidad de color / Muestreo de croma	RGB 4:4:4	YCbCr 4:4:4	YCbCr 4:2:2	YCbCr 4:2:0
50 / 60	8 bit	-	-	-	0

Si **Señal de entrada adicional** se establece como **Encendido**

Velocidad de fotograma (fps)	Profundidad de color / Muestreo de croma	RGB 4:4:4	YCbCr 4:4:4	YCbCr 4:2:2	YCbCr 4:2:0
50 / 60	8 bit	0	0	0	0
	10 bit	-	-	0	0
	12 bit	-	-	0	0

Resoluciones para las señales de entrada que admite el modelo de la serie QPR-8K

Compruebe las resoluciones para las señales de entradas que admite el modelo de la serie QPR-8K.

Si **Señal de entrada adicional** se establece como **Encendido**

- Resolución: 3840 x 2160p

Velocidad de fotograma (fps)	Profundidad de color / Muestreo de croma	RGB 4:4:4	YCbCr 4:4:4	YCbCr 4:2:2	YCbCr 4:2:0
50 / 60	8 bit	0	0	0	0
	10 bit	*0	*0	0	0
	12 bit	-	-	0	0
120	10 bit	*0	*0	*0	*0

✎ *: Estas especificaciones se admiten para el puerto HDMI 4.

- Resolución: 7680 x 4320

Velocidad de fotograma (fps)	Profundidad de color / Muestreo de croma	RGB 4:4:4	YCbCr 4:4:4	YCbCr 4:2:2	YCbCr 4:2:0
24 / 30	8 bit / 10 bit	*0	*0	*0	*0
50 / 60	8 bit / 10 bit	-	-	-	*0

✎ *: Estas especificaciones se admiten para el puerto HDMI 4. Utilice un cable HDMI que admita estas especificaciones.

Ilum. por movim.

Reduce el consumo de energía mediante una disminución del brillo de la pantalla cuando la imagen está en movimiento.

- **Des. / Encendido**

✎ Esta función no está disponible para visualizaciones de mural de vídeo.

Opciones de imagen

MENU  → Imagen → Opciones de imagen → ENTER 

Opciones de imagen	
Tono de Color	Des.
Vista Digital Clara	Des.
Nivel de negro HDMI	Automático
Modo película	Des.
Oscurecimiento local	Alto
Luz de fondo dinámica	Encendido

 La imagen mostrada puede variar dependiendo del modelo.

Tono de Color

Seleccione el tono de color que mejor se adapte a sus preferencias de visualización.

- **Des.** / Frío / Normal / Tibio1 / Tibio2 / Natural
-  Puede ajustar y almacenar configuraciones para cada dispositivo externo conectado a una entrada en el producto.
-  Las opciones disponibles pueden variar según el producto.

Vista Digital Clara

Reduce el ruido de la imagen para evitar distracciones como los parpadeos.

- **Automático** / Des.

Nivel de negro HDMI

Ajuste el nivel de negros para optimizar el contraste y el brillo de la imagen HDMI.

- **Normal** / Bajo / Automático

Modo película

Permite que las transiciones de marcos de las fuentes de vídeo más antiguas resulten más suaves. Esta función solo está disponible cuando la señal de entrada es TV, AV, Component (480i, 576i, 1080i) o HDMI (1080i).

- **Des.** / Automático1 / Automático2

Opciones de imagen

Tono de Color	Des.
Vista Digital Clara	Des.
Nivel de negro HDMI	Automático
Modo película	Des.
Oscurecimiento local	Alto
Luz de fondo dinámica	Encendido

 La imagen mostrada puede variar dependiendo del modelo.

Aplicar ajustes de imagen

MENU  → Imagen → Aplicar ajustes de imagen → ENTER 

Imagen

Aplicar ajustes de imagen Todas las fuen.

 La imagen mostrada puede variar dependiendo del modelo.

Oscurecimiento local

Ajuste los niveles de brillo de áreas concretas de la pantalla para obtener un contraste óptimo.

- Des. / Bajo / Normal / Alto

 Los modelos con **Luz de fondo dinámica** no son compatibles.

Luz de fondo dinámica

Ajuste automáticamente la luz de fondo para proporcionar el mejor contraste de pantalla posible en las condiciones actuales.

- Des. / Encendido

 Los modelos con **Oscurecimiento local** no son compatibles.

Es posible aplicar la configuración de imagen a todos los dispositivos externos conectados al dispositivo o solamente a la fuente actual.

- Todas las fuen. / Fuente actual

Configuración de tamaño de imagen

MENU  → Imagen → Configuración de tamaño de imagen → ENTER 

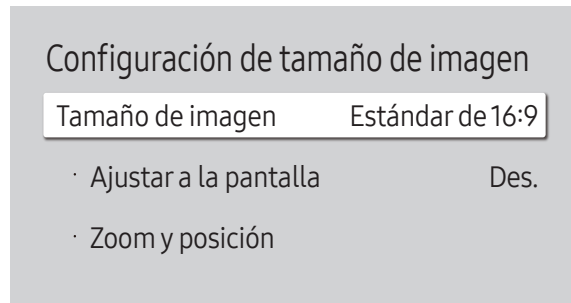

 La imagen mostrada puede variar dependiendo del modelo.

Puede seleccionar el tamaño y la relación de aspecto de la imagen mostrada en pantalla.

 Es posible que algunos dispositivos externos y aplicaciones no admitan esta función.

Tamaño de imagen

Se muestran diferentes opciones de ajuste de pantalla en función de la fuente de entrada actual.

 Las funciones disponibles pueden variar según el modelo o las señales de entrada.

- **Estándar de 16:9:** establece la imagen en el modo panorámico **Estándar de 16:9**.
- **Personal:** Cambia la resolución para adaptarse a las preferencias del usuario.
- **4:3:** establece la imagen en el modo básico (**4:3**).

 No establezca su producto en el formato **4:3** durante mucho tiempo.

Los bordes visibles a la izquierda y a la derecha, o arriba y abajo de la pantalla, pueden hacer que se produzca retención de la imagen (quemadura de pantalla), lo cual no está cubierto mediante la garantía.

Ajustar a la pantalla

Ajusta la posición de la imagen. Cuando se seleccione, se mostrará la imagen del programa completo. No se recortará ninguna parte de la imagen.

- **Des. / Encendido / Automático**

Zoom y posición

Ajusta el zoom y la posición de la imagen. Esta función solo está disponible si **Tamaño de imagen** se establece con el valor **Personal**.

 Si desea restablecer la imagen a su posición original, seleccione **Reiniciar** en la pantalla **Zoom y posición**. La imagen se establecerá en su posición predeterminada.

Restablezca imagen

Restablece todos los ajustes de imagen a los valores predeterminados de fábrica.

MENU  → Imagen → Restablezca imagen → ENTER 

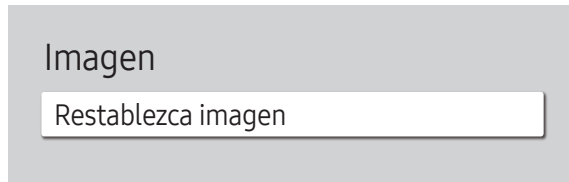

 La imagen mostrada puede variar dependiendo del modelo.

Capítulo 07

Visualización en pant.

Orientación de la pantalla

MENU  → Visualización en pant. → Orientación de la pantalla → ENTER 

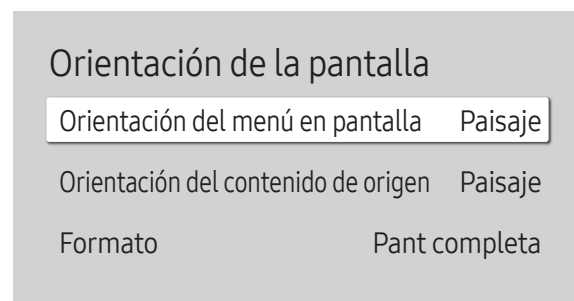

 La imagen mostrada puede variar dependiendo del modelo.



Orientación del menú en pantalla

Seleccione si el menú en pantalla debe mostrarse en posición horizontal o vertical.

- **Paisaje:** muestre el menú en modo horizontal.
 - **Vertical:** muestre el menú en modo vertical en el lado derecho de la pantalla del producto.
-  Es posible que no se admita esta función dependiendo del modelo.

Orientación del contenido de origen

Gire la orientación de la pantalla del producto.



-  Esta función no está disponible para resoluciones de fuente de entrada superiores a 7680 x 4320.
- **Paisaje:** muestre la pantalla en modo horizontal.
 - **Vertical:** muestre la pantalla en modo vertical.
-  Es posible que no se admita esta función dependiendo del modelo.

Formato

Establezca la pantalla girada como pantalla completa o como original.

- **Pant completa:** Muestra la pantalla girada en pantalla completa.
 - **Formato original:** Muestra la pantalla girada en la relación de aspecto original.
-  Disponible únicamente cuando **Orientación del contenido de origen** está configurado como **Vertical**.

Protección de pantalla

MENU  → Visualización en pant. → Protección de pantalla → ENTER 

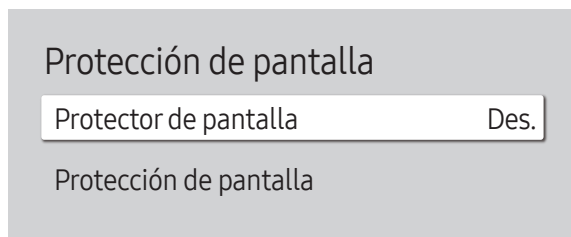

 La imagen mostrada puede variar dependiendo del modelo.

Protector de pantalla

Si la pantalla muestra una imagen fija durante un determinado periodo de tiempo que usted defina, el producto activa el protector de pantalla para evitar la formación de imágenes fantasma en la pantalla.

- Des. / 2 horas / 4 horas / 6 horas / 8 horas / 10 horas

Protección de pantalla

A fin de reducir la posibilidad de pantalla quemada, esta unidad está equipada con la tecnología de prevención de desgaste de pantalla **Protección de pantalla**.

Protección de pantalla mueve ligeramente la imagen en la pantalla.

Cambio de Pixel

Minimice la retención de imagen moviendo ligeramente los píxeles en el eje horizontal o el eje vertical.

- Cambio de Pixel (Des. (●) / Encendido (●))
 -  **Horizontal**, **Vertical** y **Tiempo** sólo se activan cuando **Cambio de Pixel** está configurado como **Encendido**.
- **Horizontal**: establezca el número de píxeles que se debe mover la pantalla en el eje horizontal.
- **Vertical**: establezca el número de píxeles que se debe mover la pantalla en el eje vertical.
- **Tiempo**: establezca el intervalo de tiempo para llevar a cabo el movimiento horizontal o vertical, respectivamente.

Ajustes de Cambio de Pixel disponibles y ajustes óptimos

	Ajustes disponibles	Ajustes óptimos
Horizontal (píxeles)	0 ~ 4	4
Vertical (píxeles)	0 ~ 4	4
Tiempo (minutos)	1 minuto ~ 4 minutos	4 minutos

 El valor de **Cambio de Pixel** puede variar dependiendo del modelo.

 Si se muestra una imagen fija o una salida **4:3** durante un periodo de tiempo prolongado, es posible que se produzca retención de imagen. No se trata de un defecto del producto.

Protección de pantalla

Cambio de Pixel

Temporizador

Muestra inmediata

Des.

 La imagen mostrada puede variar dependiendo del modelo.

Temporizador

Puede establecer el temporizador para **Protección de pantalla**.

La función **Protección de pantalla** se detiene automáticamente tras un periodo de tiempo especificado.





Temporizador

Des.

Repetir: muestre el patrón preventivo de retención de imagen establecido en **Modo** a intervalos de tiempo especificados (periodo).

Intervalo: muestre el patrón preventivo de retención de imagen establecido en **Modo** para un periodo de tiempo especificado (desde **Hora de inicio** hasta **hora final**).

 **Modo, Período, Tiempo, Hora de inicio y hora final** sólo se activan cuando **Temporizador** está configurado como **Repetir** o **Intervalo**.

- **Modo:** seleccione un patrón protector de pantalla que mostrar.
 - **Píxel:** los píxeles de la pantalla alternan al color negro de forma continua.
 - **Barra rodante:** una barra vertical se mueve de izquierda a derecha.
 - **Difuminación de pantalla:** toda la pantalla se vuelve primero más brillante y después más oscura.
-  Los patrones **Barra rodante** y **Difuminación de pantalla** aparecen una sola vez independientemente del periodo o el tiempo de repetición especificados.
- **Período:** especifique el intervalo de tiempo para activar la función **Protección de pantalla**.
 -  Esta opción está habilitada cuando se selecciona **Repetir** para **Temporizador**.
- **Tiempo:** especifique la duración para mantener activada la función **Protección de pantalla**.
 -  Esta opción está activada cuando **Temporizador** está establecida como **Repetir** y **Modo** está establecida como **Píxel**.
- **Hora de inicio:** establezca la hora de inicio para activar la función de protección de la pantalla.
 -  Esta opción está habilitada cuando se selecciona **Intervalo** para **Temporizador**.
- **hora final:** establezca la hora de fin para desactivar la función de protección de la pantalla.
 -  Esta opción está habilitada cuando se selecciona **Intervalo** para **Temporizador**.

Protección de pantalla

Cambio de Pixel

Temporizador

Muestra inmediata

Des.

Muestra inmediata

Seleccione el protector de pantalla que desea mostrar inmediatamente.

- **Des. / Píxel / Barra rodante / Difuminación de pantalla**

 La imagen mostrada puede variar dependiendo del modelo.

Mensaje de pantalla

MENU  → Visualización en pant. → Mensaje de pantalla → ENTER 

Mensaje de pantalla	
Fuente de información	Encendido
Mensaje de sin señal	Encendido
Mensaje MDC	Encendido
Mensaje de estado de descarga	Des.

 La imagen mostrada puede variar dependiendo del modelo.

Fuente de información

Seleccione si desea mostrar el OSD fuente cuando cambie la fuente de entrada.

- Des. / Encendido

Mensaje de sin señal

Seleccione si desea mostrar el OSD de ausencia de señal cuando no se detecte ninguna señal.

Se muestra el mensaje **No hay ningún cable conectado** si no hay conectado un dispositivo fuente.

- Des. / Encendido

Mensaje MDC

Seleccione si desea mostrar el OSD MDC cuando el producto esté controlado por MDC.

- Des. / Encendido

Mensaje de estado de descarga

Seleccione si desea mostrar el estado al descargar contenido desde un servidor u otro dispositivo.

- Des. / Encendido

Idioma

MENU  → Visualización en pant. → Idioma → ENTER 

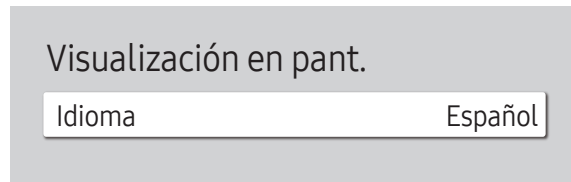

 La imagen mostrada puede variar dependiendo del modelo.

Establezca el idioma de los menús.

 Un cambio en el ajuste del idioma sólo se aplicará a la visualización de los menús en pantalla. No se aplicará a otras funciones del PC.

Rein. vis. en pant.

MENU  → Visualización en pant. → Rein. vis. en pant. → ENTER 



 La imagen mostrada puede variar dependiendo del modelo.

Esta opción devuelve la configuración actual de **Visualización en pant.** a los ajustes de fábrica predeterminados.

Capítulo 08

Ajuste del sonido

Lleve a cabo la configuración de **Sonido** para el producto.

 Es posible que no se admita esta función dependiendo del modelo.

Sonido Modo

MENU  → **Sonido** → **Sonido Modo** → ENTER 

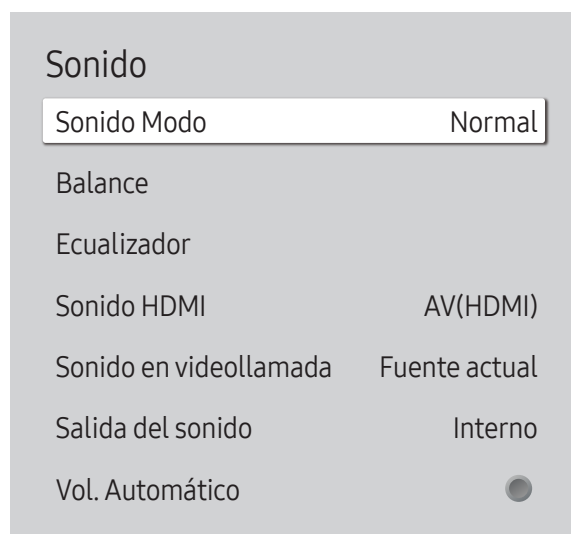



 La imagen mostrada puede variar dependiendo del modelo.

Puede seleccionar un modo de sonido que se adapte a sus preferencias personales.



- **Normal**: selecciona el modo de sonido normal.
- **Música**: enfatiza la música por encima de las voces.
- **Película**: proporciona el mejor sonido para las películas.
- **Voz clara**: enfatiza las voces por encima del resto de sonidos.
- **Amplificar**: aumenta la intensidad del sonido de alta frecuencia para permitir disfrutar de una mejor experiencia de audio para aquellas personas con problemas de audición.

 Esta función se desactiva si **Salida del sonido** se configura con los valores **Externo** o **Receptor (HDMI)**.

Balance

MENU  → **Sonido** → **Balance** → ENTER 



Ajuste los niveles de volumen del altavoz para optimizar el balance de sonido.

- **Balance I/D**: ajusta el balance entre el altavoz izquierdo y el derecho.
- **Reiniciar**: restablece el balance a su configuración predeterminada.
-  Esta función se desactiva si **Salida del sonido** se configura con los valores **Externo** o **Receptor (HDMI)**.
-  Las funciones disponibles pueden variar según el modelo.

Ecualizador

MENU  → **Sonido** → **Ecualizador** → ENTER 

Ajuste el ecualizador para personalizar el volumen y el tono y mejorar la calidad de la salida de sonido.

- **100 Hz / 200 Hz / 500 Hz / 1 kHz / 2 kHz / 5 kHz / 10 kHz** (ajuste del ancho de banda): ajusta el nivel de frecuencias de ancho de banda concretas.
- **Reiniciar**: restablece el ecualizador a su configuración predeterminada.
-  Disponible únicamente cuando **Sonido Modo** está configurado como **Normal**.
-  Esta función se desactiva si **Salida del sonido** se configura con los valores **Externo** o **Receptor (HDMI)**.

Sonido HDMI

MENU  → **Sonido** → **Sonido HDMI** → ENTER 

Seleccione si quiere que el sonido se escuche desde **AV(HDMI)** o desde **PC(DVI)**.

- **AV(HDMI) / PC(DVI)**
-  Los modelos sin el puerto AUDIO IN no son compatibles.

Sonido en videollamada

MENU  → **Sonido** → **Sonido en videollamada** → ENTER 

Seleccione la salida de sonido que se escuchará durante una llamada de vídeo.

- **Fuente actual / Video Llamada**
-  Los modelos sin el puerto AUDIO IN no son compatibles.

Formato de salida de audio digital

MENU  → **Sonido** → **Formato de salida de audio digital** → ENTER 

Selecciona el formato de salida de audio digital. La opción **Dolby Digital+** solo está disponible a través de HDMI(ARC) para dispositivos externos que sean compatibles con el formato.

- **PCM / Dolby Digital / Dolby Digital+**
-  Es posible que no se admita esta función dependiendo del modelo.

Retraso de salida de audio digital

MENU  → **Sonido** → **Retraso de salida de audio digital** → ENTER 

Ajuste el tiempo de retardo entre las pistas de audio y vídeo. Esta función solo se encuentra disponible cuando se conecta un dispositivo por medio de SPDIF.

 Solo son compatibles los modelos con el puerto DIGITAL AUDIO OUT (OPTICAL).

Salida del sonido

MENU  → **Sonido** → **Salida del sonido** → ENTER 

Seleccionar altavoces para la salida de sonido.

- **Interno** / **Externo** / **Receptor (HDMI)**

 Cuando se configura **Salida del sonido** con el valor **Externo** o **Receptor (HDMI)**, el altavoz interno se desactiva. Escuchará el sonido únicamente a través de los altavoces externos.

 El audio está disponible para los altavoces tanto internos como externos si la conexión se realiza mediante el puerto AUDIO OUT con la opción **Salida del sonido** establecida con el valor **Interno**. La conexión de las piezas puede variar entre los productos.

 Para seleccionar la opción **Receptor (HDMI)**, establezca [Anynet+ \(HDMI-CEC\)](#) como **Encendido** mientras el producto esté conectado al puerto HDMI(ARC) del receptor AV.

 Si no hay señal de vídeo, tanto los altavoces del producto como los externos estarán silenciados.

Vol. Automático

MENU  → **Sonido** → **Vol. Automático** → ENTER 

Ajusta el volumen automáticamente para que permanezca inalterado cuando cambia el contenido o las fuentes de vídeo.

- **Des.** (●) / **Encendido** (●)

 Para utilizar el control de volumen de un dispositivo fuente conectado, configure **Vol. Automático** como **Des.**

 Esta función se desactiva si **Salida del sonido** se configura con los valores **Externo** o **Receptor (HDMI)**.

Reinic. de son.

MENU  → **Sonido** → **Reinic. de son.** → ENTER 

Restablezca todos los ajustes de sonido a los valores predeterminados de fábrica.

Capítulo 09

Red

Estado de red

MENU  → Red → Estado de red → ENTER 

Puede comprobar el estado actual de la red e Internet.

Abrir configuración de red

MENU  → Red → Abrir configuración de red → ENTER 

Configure los ajustes de red para conectarse a una red disponible.

Tipo de red

 El menú **Tipo de red** puede no estar disponible en los modelos con cable.

- **Inalámbrico / Cable**

Configuración de red (cableada)

Conexión a una red cableada

Existen tres formas de conectar el producto a una LAN mediante cables.

- Es posible conectar el producto a la LAN mediante la conexión del puerto LAN situado en la parte posterior del producto a un módem externo mediante un cable LAN. Consulte el diagrama siguiente.

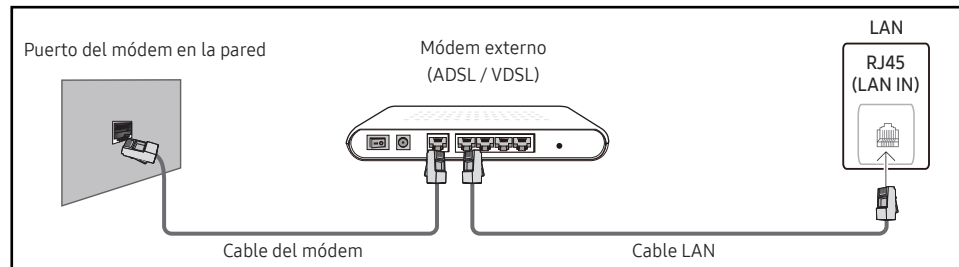

- Es posible conectar el producto a la LAN mediante la conexión del puerto LAN situado en la parte posterior del producto a un compartidor de conectado a un módem externo. Utilice un cable LAN para realizar la conexión. Consulte el diagrama siguiente.

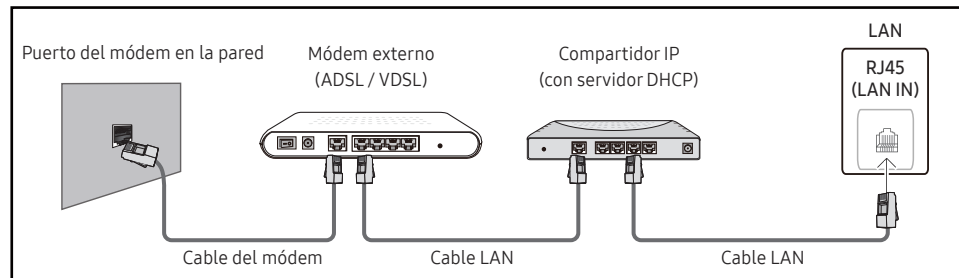

- En función de la configuración de la red, puede que sea posible conectar el producto a la LAN mediante la conexión del puerto LAN situado en la parte posterior del producto directamente a una toma de red mural mediante un cable LAN. Consulte el diagrama siguiente. Tenga en cuenta que la toma mural tiene conexión con un módem o router situados en algún otro lugar de la casa.

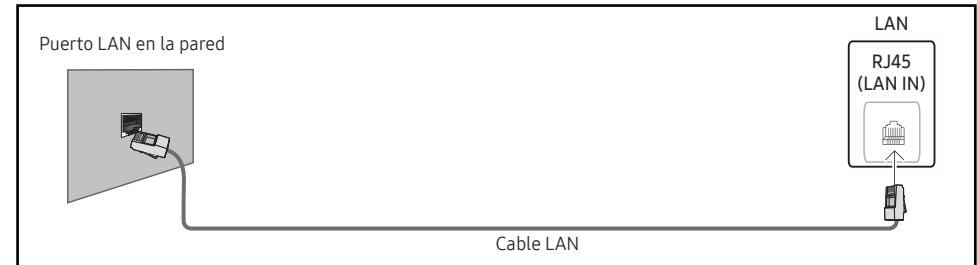

En caso de disponer de una red dinámica, debería utilizar un router o módem ADSL que admita DHCP (protocolo de configuración dinámica de host). En los módems y enrutadores compatibles con DHCP se proporcionan automáticamente los valores **Dirección IP**, **Máscara de subred**, **Puerta de enlace** y DNS que su producto necesita para acceder a Internet, por lo que no tiene que introducirlos manualmente. La mayor parte de redes domésticas son redes dinámicas.

Algunas redes requieren una dirección IP estática. Si su red necesita una dirección IP estática, debe introducir los valores **Dirección IP**, **Máscara de subred**, **Puerta de enlace** y DNS manualmente en la **Ajustes IP** del producto cuando configure la conexión de red. Para obtener los valores de **Dirección IP**, **Máscara de subred**, **Puerta de enlace** y DNS, póngase en contacto con su proveedor de servicios de Internet (ISP).

Si tiene un equipo con Windows, también puede obtener estos valores a través del propio equipo.

- Es posible utilizar módems ADSL compatibles con DHCP si la red requiere una dirección IP estática.
- Los módems ADSL que admiten DHCP también permiten utilizar direcciones IP estáticas.



Establezca la conexión de red para utilizar servicios de Internet tales como actualizaciones de software.

Abrir configuración de red automática (cableada)

Conecte el producto a la red mediante un cable LAN.

Asegúrese de haber conectado un cable LAN en primer lugar.

Cómo configurar automáticamente la red

- 1 Establezca **Tipo de red** como **Cable** en la página **Abrir configuración de red**.
 - 2 Se muestra la pantalla de prueba de red y se comprueba la conexión de red.
Una vez verificada la conexión, aparecerá el mensaje “**¡Correcto! Su dispositivo está conectado a Internet. Si tiene un problema con el uso de los servicios en línea, comuníquese con su proveedor de servicios de Internet.**”.
-  Si el proceso de conexión falla, compruebe la conexión del puerto LAN.
 -  Si el proceso automático no consigue encontrar los valores de la conexión de red o si desea establecer la conexión manualmente, vaya al siguiente apartado (Abrir configuración de red manual [cableada]).

Abrir configuración de red manual (cableada)

Es posible que en las oficinas se utilicen direcciones IP estáticas.



En este caso, pregunte al administrador de red los valores de **Dirección IP**, **Máscara de subred**, **Puerta de enlace** y la dirección del servidor DNS. Introduzca estos valores manualmente.

Obtención de los valores de la conexión de red

Para ver los valores de la conexión de red en la mayoría de ordenadores Windows, siga estos pasos.

- 1 Haga clic con el botón secundario en el icono Red situado en la esquina inferior derecha de la pantalla.
 - 2 En el menú emergente que aparece, haga clic en Estado.
 - 3 En el cuadro de diálogo que aparece, haga clic en la ficha **Support**.
 - 4 En la ficha **Support**, haga clic en el botón **Details**. Se muestran los valores de la conexión de red.
-  La ruta a la configuración depende del SO instalado.

Cómo configurar manualmente la red

- 1 Establezca **Tipo de red** como **Cable** en la página **Abrir configuración de red**.
- 2 Se muestra la pantalla de prueba de red y comienza el proceso de comprobación. Pulse **Cancelar**. Se detiene el proceso de comprobación.
- 3 Seleccione **Ajustes IP** en la pantalla de conexión de red. Aparecerá la pantalla **Ajustes IP**.
- 4 Seleccione el campo ubicado en la parte superior, pulse  y, después, configure **Ajustes IP** como **Ingresar en forma manual**. Repita el proceso de introducción de datos para cada campo de **Dirección IP**.
 -  Al configurar **Ajustes IP** como **Ingresar en forma manual**, el valor de **Ajuste DNS** cambia automáticamente a **Ingresar en forma manual**.
- 5 Cuando termine, seleccione **Aceptar** en la parte inferior de la página y, después, pulse . Se muestra la pantalla de prueba de red y comienza el proceso de comprobación.
- 6 Una vez verificada la conexión, aparecerá el mensaje “**¡Correcto! Su dispositivo está conectado a Internet. Si tiene un problema con el uso de los servicios en línea, comuníquese con su proveedor de servicios de Internet.**”.





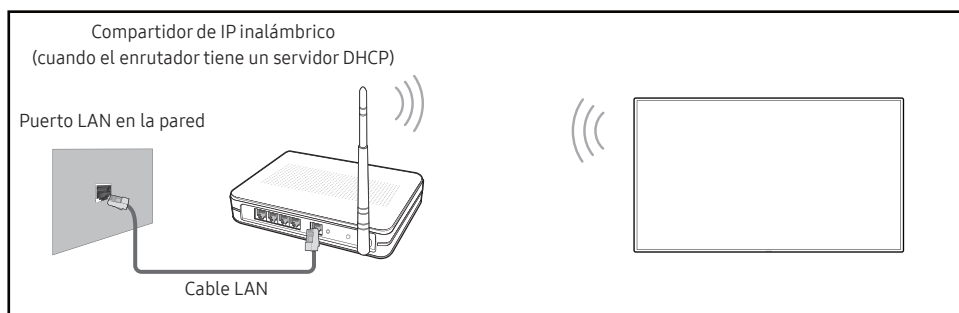

Configuración de red (inalámbrica)

 Es posible que no se admita esta función dependiendo del modelo.

Conexión a una red inalámbrica



Este producto admite los protocolos de comunicación IEEE 802.11 a/b/g/n/ac. Samsung recomienda utilizar IEEE 802.11n. Cuando se reproduce vídeo a través de una conexión de red, es posible que la reproducción no sea fluida.

-  Es posible que algunos de los protocolos de comunicación IEEE 802.11 no se admitan en función del modelo.
-  Seleccione un canal para el compartidor de IP inalámbrico que no esté siendo utilizada. Si el canal configurado para el compartidor de IP inalámbrico está siendo utilizado por otro dispositivo cercano, se producirán interferencias y fallos de comunicación.
-  El producto admite únicamente los siguientes protocolos de seguridad de red inalámbrica.
 - Modos de autenticación: WEP, WPAPSK, WPA2PSK
 - Tipos de cifrado: WEP, TKIP, AESDe conformidad con las especificaciones de la certificación de Wi-Fi, los productos Samsung no admiten el cifrado de seguridad WEP ni TKIP en redes que se ejecuten en el modo 802.11n High-throughput (Greenfield).
-  Si su router inalámbrico admite WPS (configuración Wi-Fi protegida), puede conectar con la red a través de PBC (configuración por botón) o PIN (número de identificación personal). WPS configurará de forma automática el SSID y la clave WPA en cualquiera de los modos.
-  Métodos de conexión: Puede configurar la conexión de red inalámbrica de tres formas. Configuración de red automático, Configuración de red manual, **Usar WPS**
-  Modelos con certificación Enterprise WPA2 (TLS/TLS/PEAP): QBR, QMN, QMR, QEN





Configuración de red automática (inalámbrica)

La mayoría de las redes inalámbricas disponen de un sistema de seguridad optativo que requiere que los dispositivos que acceden a la red transmitan un código de seguridad cifrado denominado clave de acceso o clave de seguridad. La clave de seguridad se basa en una contraseña, que suele ser una palabra o una serie de letras y números con una longitud especificada que se debe introducir al configurar la seguridad de la red inalámbrica. Si utiliza este método para la configuración de la conexión de red y dispone de una clave de seguridad para la red inalámbrica, tendrá que introducir la contraseña durante el proceso de configuración automático o manual.

Cómo configurar automáticamente la red

- 1 Establezca **Tipo de red** como **Inalámbrico** en la página **Abrir configuración de red**.
- 2 La función **Red** busca las redes inalámbricas disponibles. Al terminar, muestra una lista de las redes disponibles.

En la lista de redes, pulse el botón ▲ o el botón ▼ para seleccionar una red y, después, pulse el botón .

 -  Si no aparece el enrutador inalámbrico deseado, seleccione **Actualizar** para reiniciar la búsqueda.
 -  Si después de intentarlo de nuevo el enrutador sigue sin aparecer, seleccione **Agregar red**.
- 3 Si se muestra la pantalla **Ingresar contraseña para (Nombre de PA)**., vaya al paso 4. Si selecciona un enrutador inalámbrico que no tiene seguridad, vaya al paso 6.
- 4 Si el enrutador tiene seguridad, introduzca la **Ingresar contraseña para (Nombre de PA)**. (clave de seguridad o PIN).
- 5 Cuando termine, use el botón de flecha derecha para mover el cursor a **Completado** y, después, pulse . Se muestra la pantalla de conexión de red y comienza el proceso de comprobación.
 -  Se establecerá una conexión con el enrutador, pero no se podrá acceder a Internet. En este caso, póngase en contacto con su proveedor de servicios de Internet.
- 6 Una vez verificada la conexión, aparecerá el mensaje **¡Correcto! Su dispositivo está conectado a Internet. Si tiene un problema con el uso de los servicios en línea, comuníquese con su proveedor de servicios de Internet.**

Configuración de red manual (inalámbrica)

Es posible que en las oficinas se utilicen direcciones IP estáticas.







En este caso, pregunte al administrador de red los valores de **Dirección IP**, **Máscara de subred**, **Puerta de enlace** y la dirección del servidor DNS. Introduzca estos valores manualmente.

Obtención de los valores de la conexión de red

Para ver los valores de la conexión de red en la mayoría de ordenadores Windows, siga estos pasos.

- 1 Haga clic con el botón secundario en el icono Red situado en la esquina inferior derecha de la pantalla.
- 2 En el menú emergente que aparece, haga clic en Estado.
- 3 En el cuadro de diálogo que aparece, haga clic en la ficha **Support**.
- 4 En la ficha **Support**, haga clic en el botón **Details**. Se muestran los valores de la conexión de red.

Cómo configurar manualmente la red

- 1 Establezca **Tipo de red** como **Inalámbrico** en la página **Abrir configuración de red**.
- 2 La función **Red** busca las redes inalámbricas disponibles. Al terminar, muestra una lista de las redes disponibles.
- 3 En la lista de redes, pulse el botón ▲ o el botón ▼ para seleccionar una red y, después, pulse el botón  dos veces.
 -  Si no aparece el enrutador inalámbrico deseado, seleccione **Actualizar** para reiniciar la búsqueda.
 -  Si después de intentarlo de nuevo el enrutador sigue sin aparecer, seleccione el botón **Detener**. Aparecerá el botón **Agregar red**.
- 4 Si se muestra la pantalla **Ingresar contraseña para (Nombre de PA)**., vaya al paso 5. Si selecciona un enrutador inalámbrico que no tiene seguridad, vaya al paso 7.
- 5 Si el enrutador tiene seguridad, introduzca la **Ingresar contraseña para (Nombre de PA)**. (clave de seguridad o PIN).
- 6 Cuando termine, use el botón de flecha derecha para mover el cursor a **Completado** y, después, pulse . Se muestra la pantalla de conexión de red y comienza el proceso de comprobación.
- 7 Seleccione **Cancelar** mientras el sistema trata de establecer las conexiones de red. Se detendrá la conexión.
- 8 Seleccione **Ajustes IP** en la pantalla de conexión de red. Aparecerá la pantalla **Ajustes IP**.
- 9 Seleccione el campo ubicado en la parte superior, pulse  y, después, configure **Ajustes IP** como **Ingresar en forma manual**. Repita el proceso de introducción de datos para cada campo de **Dirección IP**.
 -  Al configurar **Ajustes IP** como **Ingresar en forma manual**, el valor de **Ajuste DNS** cambia automáticamente a **Ingresar en forma manual**.
- 10 Cuando termine, seleccione **Aceptar** en la parte inferior de la página y, después, pulse . Se muestra la pantalla de prueba de red y comienza el proceso de comprobación.
- 11 Una vez verificada la conexión, aparecerá el mensaje “**¡Correcto! Su dispositivo está conectado a Internet. Si tiene un problema con el uso de los servicios en línea, comuníquese con su proveedor de servicios de Internet.**”.

Usar WPS



 Es posible que no se admita esta función dependiendo del modelo.

Cómo configurar la red mediante Usar WPS

Si el enrutador tiene un botón **Usar WPS**, siga estos pasos.

- 1 Establezca **Tipo de red** como **Inalámbrico** en la página **Abrir configuración de red**.
- 2 Seleccione **Usar WPS** y pulse .
- 3 Pulse el botón WPS o PBC del router inalámbrico antes de que pasen dos minutos. El producto obtiene de forma automática todos los valores de configuración de red que necesita y se conecta a la red.
 - Si quiere usar el PIN de WPS, seleccione **Código WPS**.
Vaya a la configuración del enrutador inalámbrico, indique el PIN y seleccione **Aceptar**.
- 4 Se muestra la pantalla de conexión de red y finaliza la configuración de la red.

IPv6

MENU  → **Red** → **IPv6** → ENTER 

Active o desactive IPv6.

- **Des.** (●) / **Encendido** (●)

 Es posible que no se admita esta función dependiendo del modelo.

Estado del IPv6

MENU  → **Red** → **Estado del IPv6** → ENTER 

Compruebe el estado de su conexión a Internet IPv6.

 Es posible que no se admita esta función dependiendo del modelo.

Config. de red del serv.

MENU  → Red → Config. de red del serv. → ENTER 

Conectar al servidor

Conecte con el servidor de MagicInfo.

- Dirección de servidor / TLS / Puerto

 Si opta por usar la opción **TLS**, el servidor se configurará para usar https y la transferencia de datos se cifrará. (Número de puerto: 7002)

 Si opta por no usar la opción **TLS**, introduzca la dirección IP del servidor y el número de puerto. Use 7001 como número de puerto. (Si no consigue conectarse al servidor usando el número de puerto 7001, solicite al administrador de su servidor el número de puerto correcto y modifique este número.)

 Introduzca la dirección IP del servidor y el número de puerto. Use 7001 como número de puerto. (Si no consigue conectarse al servidor usando el número de puerto 7001, solicite al administrador de su servidor el número de puerto correcto y modifique este número.)

 Para consultar la guía del usuario de MagicInfo Server, visite este sitio web: <http://displaysolutions.samsung.com> → Support → Resources → MagicInfo Web Manual.

Modo MagicInfo

Seleccione el **Modo MagicInfo** apropiado en función del entorno donde utilice el producto.

- Lite / Premium

 Es posible que los tipos de contenido admitidos estén limitados cuando **Modo MagicInfo** está establecido con el valor **Lite**.

Acceso al serv.

Permita o bloquee el acceso al servidor de MagicInfo.

- Permitir / Negar

FTP Modo

Especifique el modo de funcionamiento del FTP.

- Activo / Pasivo

Servidor proxy

Configure la conexión de su servidor proxy y las funciones relacionadas.

Des. / Encendido

- Dirección / Puerto / ID / Contraseña

 Dirección / Puerto / ID y Contraseña sólo se activan cuando **Servidor proxy** está configurado como **Encendido**.

Nombre dispos.

MENU  → Red → Nombre dispos. → ENTER 

Seleccione o introduzca un nombre de dispositivo.

Este nombre puede aparecer en el dispositivo de red a través de la red.

- [Signage] Pantalla 1 ~ 6 / Entrada usuario

Capítulo 10

Sistema

Accesibilidad

MENU  → Sistema → Accesibilidad → ENTER 

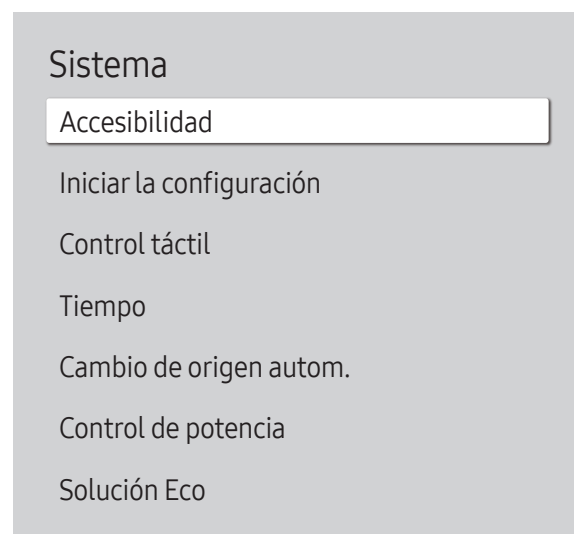

 La imagen mostrada puede variar dependiendo del modelo.

Configuración de la guía de voz

Guía de voz

Active o desactive **Guía de voz**. El idioma usado para **Guía de voz** será el mismo que el del menú actual.

- Des. (●) / Encendido (●)

 **Volumen**, **Velocidad** y **Grave** sólo se activan cuando **Guía de voz** está configurado como **Encendido**.

Volumen

Configure el nivel de volumen para **Guía de voz**.

- Alto / Medio / Suave

Velocidad

Configure la velocidad de **Guía de voz**.

- Muy rápido / Rápido / Normal / Lento / Muy lento

Grave

Establezca el tono de **Guía de voz**.

- Alto / Medio / Bajo

Accesibilidad

Configuración de la guía de voz Des.

Contraste alto

Ampliar

Contraste alto

Configure el fondo y la fuente para aumentar el contraste de los colores en el Menú. Las transparencias del Menú se harán opacas si se selecciona esta opción.

- Des. (●) / Encendido (●)

Ampliar

Aumente el tamaño del área de menú.

- Des. (●) / Encendido (●)

 La imagen mostrada puede variar dependiendo del modelo.

Iniciar la configuración

MENU  → Sistema → Iniciar la configuración → ENTER 

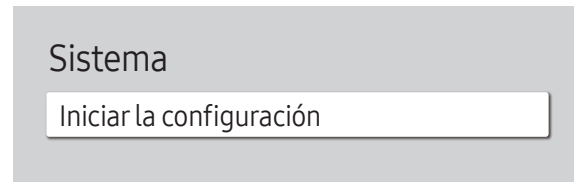

 La imagen mostrada puede variar dependiendo del modelo.

Siga los pasos de la configuración inicial, al igual que la primera vez que utilizó este producto.

 Introduzca el número PIN de 4 dígitos. El número PIN predeterminado es "0-0-0-0".

Si desea cambiar el número PIN, use la función **Cambiar Código**.

 Cambie el PIN para mantener el dispositivo protegido.

Control táctil

MENU  → Sistema → Control táctil → ENTER 

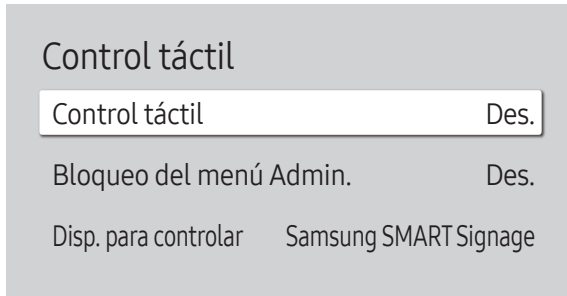

 La imagen mostrada puede variar dependiendo del modelo.

Configure las funciones relacionadas con el control táctil.

 Es posible que no se admita esta función dependiendo del modelo.

Control táctil

Evite que los gestos táctiles controlen el dispositivo.

- Des. / Encendido

Bloqueo del menú Admin.

Establezca **Bloqueo del menú Admin.** para que muestre el menú de configuración del administrador al mantener pulsada la pantalla.

- Des. / Encendido

 Disponible únicamente cuando **Control táctil** está configurado como **Encendido**.

Disp. para controlar

Especifique una fuente para el control mediante entrada táctil. Si reproduce contenido táctil creado en el programa de autor, seleccione **Dispositivo de origen conectado**. En este caso deberá usar el mando a distancia para controlar el menú del dispositivo.

- Samsung SMART Signage / Dispositivo de origen conectado / Automático

 Es posible que no se admita esta función dependiendo del modelo.

Tiempo

MENU  → Sistema → Tiempo → ENTER 

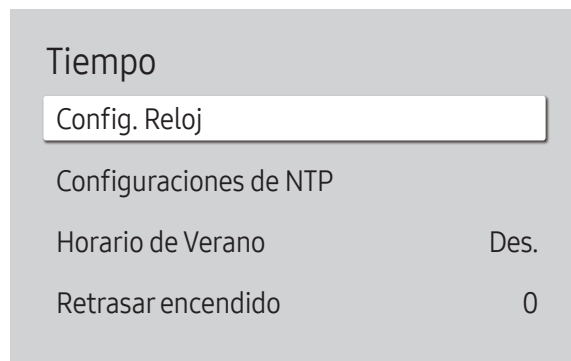

 La imagen mostrada puede variar dependiendo del modelo.

Puede configurar **Config. Reloj** o **Horario de Verano**. Configurar varios ajustes de hora.

Config. Reloj

Seleccione **Config. Reloj**. Seleccione **Fecha** o **Tiempo** y, después, pulse .

Use los botones numéricos para introducir números o bien pulse los botones de flecha arriba o abajo. Use los botones de flecha izquierda o derecha para moverse de un campo de entrada al anterior o siguiente. Pulse  cuando termine.

 Puede establecer directamente la **Fecha** y la **Tiempo** pulsando los botones numéricos del mando a distancia.

Configuraciones de NTP

Configure la URL y la zona horaria del servidor para usar la hora de la red.

Horario de Verano

Activa o desactiva la función de horario de verano (DST).

Des. / Encendido

- **Fecha de inicio:** Establezca la fecha de inicio del horario de verano (DST).
- **Fecha de finaliz.:** Establezca la fecha de finalización del horario de verano (DST).
- **Balance de hora:** Seleccione el desfase horario correspondiente a su zona horaria.

 **Fecha de inicio, Fecha de finaliz. y Balance de hora** sólo se activan cuando **Horario de Verano** está configurado como **Encendido**.

Retrasar encendido

Al conectar varios productos, ajuste el tiempo de encendido de cada producto para evitar una sobrecarga de energía (en un rango de 0 a 50 segundos).

Cambio de origen autom.

MENU  → Sistema → Cambio de origen autom. → ENTER 

Cambio de origen autom.

Cambio de origen autom.	Des.
Rec. de la fuente prin.	Des.
Fuente principal	Todo
Fuente secundaria	DisplayPort
Entrada predeterminada	Última entrada

 La imagen mostrada puede variar dependiendo del modelo.

Cambio de origen autom.

Cambiar a la fuente preestablecida o a otra cuando se desconecte el dispositivo principal.

Rec. de la fuente prin.

Seleccione si desea restaurar la fuente de entrada principal seleccionada cuando se active una fuente de entrada principal.

 La función **Rec. de la fuente prin.** se desactiva si **Fuente principal** está configurado como **Todo**.

Fuente principal

Seleccione una fuente principal para cambiar a cuando no se reciban señales de la entrada actual.

Fuente secundaria

Seleccione una fuente secundaria para cambiar cuando no se reciban señales de la entrada actual.

 La función **Fuente secundaria** se desactiva si **Fuente principal** está configurado como **Todo**.

Entrada predeterminada

Seleccione la entrada predeterminada para cambiar a cuando la nueva entrada está desconectada. La opción **Última entrada** solo incluye entradas externas conectadas a través de cables.

 **Cambio de origen autom.** debe fijarse como **Nueva entrada** para habilitar la opción **Entrada predeterminada**.

Control de potencia

MENU  → Sistema → Control de potencia → ENTER 

Control de potencia	
Encendido automát.	Des.
Encend. módulo de PC	
Ahorro máx. energía	Encendido
Control en modo de espera	Encendido
Configuración remota	Des.
Botón de encendido	Solo encendido

 La imagen mostrada puede variar dependiendo del modelo.

Encendido automát.

Esta función enciende automáticamente el producto en cuanto se enchufa. No es necesario pulsar el botón de encendido.

- Des. / Encendido
-  Si ha configurado esta función con el valor **Encendido** para una visualización de mural de vídeo, espere unos 2 minutos antes de conectar el cable de alimentación.

Encend. módulo de PC

El módulo PC se puede activar y desactivar por separado desde el producto.

-  Es posible que no se admita esta función dependiendo del modelo.

Encendido sincroniz.

Elija Desactivar para encender el módulo PC sin encender el producto.

- Des. / Encendido

Apagado sincroniz.

Elija Desactivar para apagar el módulo PC sin apagar el producto.

- Des. / Encendido

Ahorro máx. energía

Para ahorrar energía, apague el monitor del PC cuando no vaya a usarlo durante algún tiempo.

- Des. / Encendido
-  Es posible que no se admita esta función dependiendo del modelo.

Control de potencia

Encendido automát.	Des.
Encend. módulo de PC	
Ahorro máx. energía	Encendido
Control en modo de espera	Encendido
Configuración remota	Des.
Botón de encendido	Solo encendido

 La imagen mostrada puede variar dependiendo del modelo.

Control en modo de espera

Cuando no hay señal, determina si se debe activar el modo de desconexión o no.

 Es posible que no se admita esta función dependiendo del modelo.

- **Automático**

La pantalla permanece apagada para ahorrar energía hasta que se detectan señales de funcionamiento incluso si hay conectado un dispositivo externo.

Se muestra el mensaje **No hay ningún cable conectado** si no hay conectado un dispositivo fuente.

 Para la señal de entrada **HDMI**, funciona como **Encendido**.

- **Des.**

Se muestra el mensaje **Sin señal** si no se detecta ninguna señal de entrada.

 Si aparece el mensaje "**Sin señal**" a pesar de haber conectado un dispositivo fuente, compruebe las conexiones del cable y la configuración de su dispositivo fuente.

 Si **Mensaje de sin señal** se establece como **Des.**, el mensaje **Sin señal** no aparecerá.
En tal caso, establezca **Mensaje de sin señal** como **Encendido**.

- **Encendido**

La pantalla se apaga para ahorrar energía si no se detectan señales de entrada.



Configuración remota

Esta función mantiene encendida la alimentación de red aunque se apague el producto.

- **Des. / Encendido**

Botón de encendido

El botón de encendido del mando a distancia  se puede configurar para que encienda el producto o para encenderlo/apagarlo.

- **Solo encendido**: configura el botón de encendido del mando a distancia  para que solo encienda el producto.
- **Apagado/encendido**: configura el botón de encendido del mando a distancia  para que encienda o apague el producto.

Solución Eco

MENU  → Sistema → Solución Eco → ENTER 

Solución Eco

Modo de ahorro de energía	Des.
Sensor Eco	Des.
· Luz de fondo mínima	0
Prog. del foco de pant.	Des.
Apagado por no señal	15 minutos
Apagado autom.	Apagado (recomendado)

 La imagen mostrada puede variar dependiendo del modelo.

Modo de ahorro de energía

Reduzca el consumo de energía ajustando el brillo de la pantalla.

- Des. / Bajo / Medio / Alto o Des. (●) / Encendido (●)

Sensor Eco

Ajusta de forma automática el brillo de la imagen en función del nivel de luz ambiental.

- Des. / Encendido

 Si el contraste de la pantalla no es suficiente, establezca el **Sensor Eco** en **Des.**. Si el **Sensor Eco** está en **Des.**, es posible que no cumpla con las normas de energía.

 Es posible que no se admita esta función dependiendo del modelo.

Luz de fondo mínima

Configure el brillo mínimo para la pantalla del dispositivo Signage. Esta función solo se aplica si su valor es inferior al valor establecido en la configuración **Luz de fondo** del menú **Imagen**.

 Si **Sensor Eco** está establecido como **Encendido**, el brillo de la pantalla puede cambiar (volverse un poco más oscuro o más claro) dependiendo de la intensidad de la iluminación del entorno.

 Disponible únicamente cuando **Sensor Eco** está configurado como **Encendido**.

 Es posible que no se admita esta función dependiendo del modelo.

Solución Eco

Modo de ahorro de energía Des.

Sensor Eco Des.

· Luz de fondo mínima 0

Prog. del foco de pant. Des.

Apagado por no señal 15 minutos

Apagado autom. Apagado (recomendado)

Prog. del foco de pant.

Prog. del foco de pant.

Active o desactive la programación de iluminación.

- Des. / Encendido

Programación1, Programación2

Tiempo

El brillo del panel cambiará al brillo establecido en **Foco** a la hora especificada.

Foco

Ajuste el brillo del panel. Cuanto más se acerque el valor a 100, más brillante será el panel.

- 0 ~ 100

Apagado por no señal

Ahorre energía apagando el producto cuando no se reciba señal de ninguna fuente.

 Es posible que no se admita esta función dependiendo del modelo.

 Esta función no se activará si la pantalla está en modo de espera.

 El producto se apagará automáticamente a una hora especificada. La hora se puede cambiar según proceda.

Apagado autom.

Elija el tiempo que esperará la pantalla antes de apagarse si no detecta actividad.

 La imagen mostrada puede variar dependiendo del modelo.

Control de temperatura

MENU  → Sistema → Control de temperatura → ENTER 





 La imagen mostrada puede variar dependiendo del modelo.

Esta función detecta la temperatura interna del producto. Puede especificar el rango de temperatura que sea aceptable.

La temperatura predeterminada está establecida como 77 °C.

La temperatura de funcionamiento recomendada para este producto es de 75 a 80 °C.

-  La pantalla se oscurecerá si la temperatura actual supera el límite especificado. Si la temperatura continúa aumentado, el producto se apagará para evitar el sobrecalentamiento.
-  Es posible que no se admita esta función dependiendo del modelo.

Ventilador y temperatura

MENU  → Sistema → Ventilador y temperatura → ENTER 

Establece elementos relacionados con la velocidad y la temperatura del ventilador en cada conjunto.

 Esta función solo está disponible en el caso de las visualizaciones completamente para exterior (serie OH*).

Control del ventilador

Selecciona los parámetros de automático o manual en la configuración de la velocidad del ventilador.

- Automático / Manual

Ajuste de velo. del ventilador

Especifique la velocidad del ventilador en un valor entre 1 y 100.

 Habilitado cuando **Control del ventilador** está establecido como **Manual**.

Modo para exteriores

Para usar el producto a baja temperatura (menos de 0 °C), asegúrese de configurar **Modo para exteriores** como "**Encendido**".

Esta función mantiene estable la temperatura interna del producto para que pueda arrancar correctamente al encenderlo.

- Des. / Encendido

 No desconecte el cable de alimentación si esta función está configurada como "**Encendido**".

 El producto consume más energía cuando está apagado si esta función está configurada como "**Encendido**" en lugar de como "**Des.**".

Configuración del ventilador

MENU  → Sistema → Configuración del ventilador → ENTER 

Establece elementos relacionados con la velocidad y la temperatura del ventilador en cada conjunto.

 Esta función solo está disponible en el caso de las visualizaciones parcialmente para exterior (serie OM*).

Control del ventilador

- Automático (Inactivo)/Manual

Ajuste de velo. del ventilador

Especifique la velocidad del ventilador en un valor entre 1 y 100.

 Habilitado cuando **Control del ventilador** está establecido como **Manual**.

Administrador de dispositivo externo

MENU  → Sistema → Administrador de dispositivo externo → ENTER 

Administrador de dispositivo externo

Administrador de dispositivo de entrada

Administrador de conexión de dispositivo

 La imagen mostrada puede variar dependiendo del modelo.

Gestione los dispositivos externos conectados al dispositivo Signage.

 Es posible que no se admita esta función dependiendo del modelo.

Administrador de dispositivo de entrada

Configure teclados para utilizarlos con su producto. Puede agregar teclados y establecer su configuración.

 Solo disponible para modelos compatibles con Bluetooth.

Lista de dispositivos Bluetooth

Conecte un teclado, un ratón o un mando para juegos Bluetooth a su producto.

Config. de teclado

Configure los ajustes del teclado conectado.

Idioma del teclado

Configure el idioma del teclado.

Tipo de teclado

Configure el tipo del teclado.

Administrador de dispositivo externo

Administrador de dispositivo de entrada

Administrador de conexión de dispositivo

 La imagen mostrada puede variar dependiendo del modelo.

Administrador de conexión de dispositivo

Permita que los dispositivos de su red, como smartphones o tabletas, compartan contenido con su producto.

Notificación de acceso

Se muestra una notificación cuando se conecte un dispositivo, como un smartphone o una tableta. Si usa una red Wi-Fi que requiera contraseña, desactive esta opción para conectarse automáticamente a dispositivos sin ver las notificaciones.

- **Des.** / Solo la primera vez / Siempre encendido

Lista de Disp.

Vea y gestione los dispositivos conectados.

Mediante reproducción

MENU  → Sistema → Mediante reproducción → ENTER 

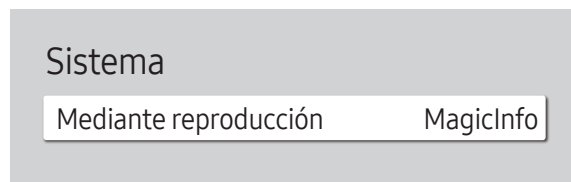

 La imagen mostrada puede variar dependiendo del modelo.

Seleccione el modo **Mediante reproducción** apropiado en función del entorno donde utilice el producto. La pantalla de inicio puede variar en función de la configuración.

- **MagicInfo / Iniciador de URL**

Cambiar Código

MENU  → Sistema → Cambiar Código → ENTER 

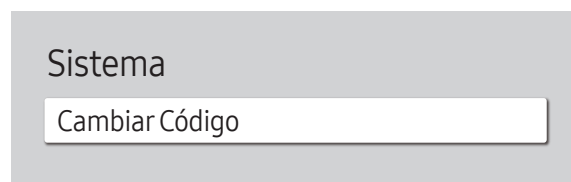

 La imagen mostrada puede variar dependiendo del modelo.

Cambiar su número de identificación personal (PIN) de 4 dígitos.

Elija 4 dígitos para el PIN e introdúzcalos en **Ingrese un nuevo PIN..** Vuelva a introducir los mismos 4 dígitos en **Vuelva a ingresar el PIN..**

De este modo, el producto habrá almacenado en memoria el nuevo código PIN.

 El número PIN predeterminado es "0-0-0-0".

 Cambie el PIN para mantener el dispositivo protegido.

Seguridad

MENU  → Sistema → Seguridad → ENTER 

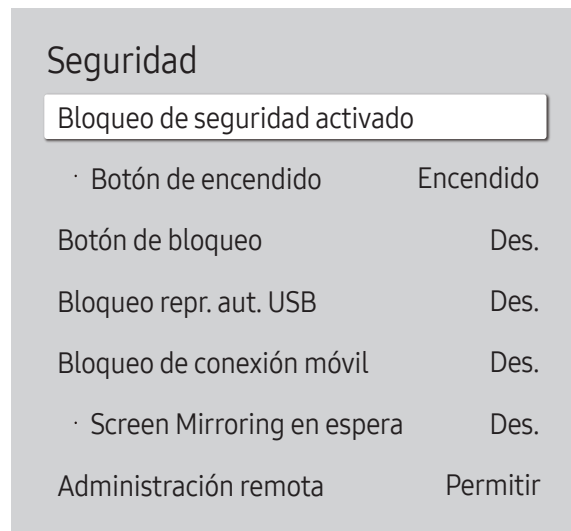

 La imagen mostrada puede variar dependiendo del modelo.

Bloqueo de seguridad activado

 Introduzca el número PIN de 4 dígitos. El número PIN predeterminado es "0-0-0-0". Si desea cambiar el número PIN, use la función **Cambiar Código**.

 Cambie el PIN para mantener el dispositivo protegido.

Active o desactive **Bloqueo de seguridad activado**. **Bloqueo de seguridad activado** restringe las acciones que se pueden llevar a cabo con el mando a distancia. Es necesario introducir el PIN correcto para desactivar **Bloqueo de seguridad activado**.

Botón de encendido

Active esta función para permitir que el botón de encendido del mando a distancia encienda el producto cuando esté activado **Bloqueo de seguridad activado**.

- **Des. / Encendido**

Botón de bloqueo

Este menú se puede usar para bloquear los botones ubicados en el producto.

Sólo el mando a distancia puede controlar el producto si **Botón de bloqueo** está configurado como **Encendido**.

- **Des. / Encendido**

 Es posible que no se admita esta función dependiendo del modelo.

Bloqueo repr. aut. USB

Seleccione si desea reproducir automáticamente el contenido de **MagicInfo** guardado en un dispositivo USB conectado.

-  El contenido debe ser un **Published Content**  que se haya creado con la **MagicInfo Premium application** y publicado en el dispositivo USB que esté utilizando. El programa **MagicInfo Premium application** está disponible en el sitio web. (<http://displaysolutions.samsung.com>)
-  Cuando lo publique en un dispositivo USB, el **Published Content**  se guardará en las carpetas **Contents** y **Schedules** dentro de la carpeta raíz del dispositivo USB conectado.
- **Des.**
Se reproduce automáticamente el contenido de **MagicInfo** guardado en el dispositivo USB.
- **Encendido**
No se reproduce automáticamente el contenido de **MagicInfo** guardado en el dispositivo USB.
 -  Al conectar un dispositivo USB con contenido de **MagicInfo** se muestra durante cinco segundos el mensaje "**Bloqueo repr. aut. USB : Encendido**".

Bloqueo de conexión móvil

Evite que otros dispositivos de su red (smartphones o tabletas) compartan contenido en el producto.

- **Des. / Encendido**

Screen Mirroring en espera

Active esta opción para recibir solicitudes de conexión desde cualquier tipo de fuente.

- **Des. / Encendido**
-  Es posible que no se admita esta función dependiendo del modelo.

Administración remota

Puede **Permitir** o **Negar** comandos externos para acceder a su producto a través de una red.

- **Negar / Permitir**

Protocolo asegurado

Permite usar un protocolo seguro entre este dispositivo y otros dispositivos.

- **Des. / Encendido**

Configuración de SNMP

Configure su ID y contraseña para la conexión SNMP.

-  Es posible que no se admita esta función dependiendo del modelo.

Estado de seguridad del servidor

Puede comprobar el estado de seguridad de este dispositivo si se gestiona de forma remota en el servidor.

-  Es posible que no se admita esta función dependiendo del modelo.

Bloqueo de red

Bloquee el acceso de red externo. Puede registrar redes en el servidor para permitir el acceso.

- **Des. / Encendido**

Bloqueo de USB

Bloquee la conexión con puertos USB externos.

- **Des. / Encendido**

Administrador de certificados o Administrador de certificados WPA

Administre los certificados instalados en este dispositivo.

 Existe compatibilidad limitada solo en el caso de los modelos con certificación Enterprise WPA2 (TLS/TTLS/PEAP).

 Es posible que no se admita esta función dependiendo del modelo.

Certificado de instalación

Conecte una unidad flash USB que contenga certificados para instalarlos en este dispositivo.



Lista de certificados

Vea y administre los certificados instalados en este dispositivo.

Certificado de Wi-Fi

Vea y administre los certificados de Wi-Fi instalados en este dispositivo.

General

MENU  → Sistema → General → ENTER 

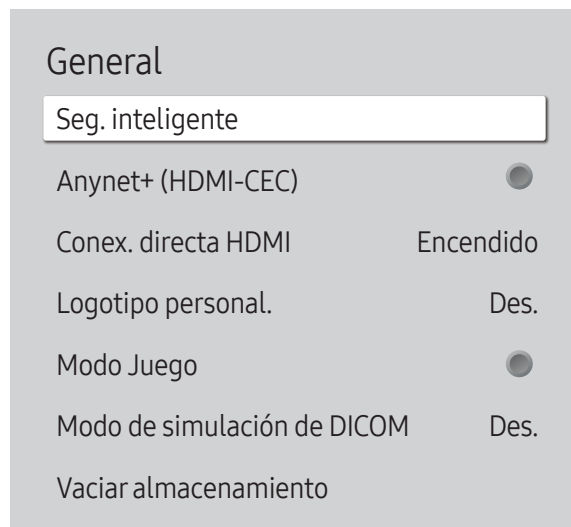

 La imagen mostrada puede variar dependiendo del modelo.

Seg. inteligente

A continuación, las funciones de seguridad ofrecidas para proteger frente a virus su dispositivo de visualización y los dispositivos de almacenamiento conectados.

Explorar



Analice el dispositivo de visualización y los dispositivos de almacenamiento conectados para localizar posibles virus.

Lista de elem. aislados

Lista de elementos que han sido Aislados por contener virus.

Anynet+ (HDMI-CEC)

Anynet+ es una función que permite controlar todos los dispositivos Samsung conectados que admiten Anynet+ con el mando a distancia del producto Samsung. El sistema Anynet+ se puede utilizar únicamente con dispositivos Samsung que tengan la función Anynet+. Para asegurarse de que el dispositivo Samsung tenga esta función, compruebe si muestra algún logotipo correspondiente a Anynet+.

- Des. (●) / Encendido (●)
-  Sólo es posible controlar los dispositivos **Anynet+** mediante el mando a distancia del producto (no con los botones del producto).
-  El mando a distancia del producto podría no funcionar en ciertos casos. Si así ocurre, vuelva a seleccionar el dispositivo **Anynet+**.
-  **Anynet+** funciona cuando el dispositivo AV que admite **Anynet+** se encuentra en modo de espera o encendido.
-  **Anynet+** admite hasta 12 dispositivos AV en total. Tenga en cuenta que puede conectar hasta 3 dispositivos del mismo tipo.

Solución de problemas relacionados con Anynet+

Problema	Posible solución
Anynet+ no funciona.	<ul style="list-style-type: none"> • Compruebe si el dispositivo es un dispositivo Anynet+. El sistema Anynet+ sólo admite dispositivos Anynet+. • Compruebe si el cable de alimentación del dispositivo Anynet+ está conectado correctamente. • Compruebe las conexiones de los cables de vídeo, audio o HDMI del dispositivo Anynet+. • Compruebe si Anynet+ (HDMI-CEC) está configurado como Encendido en el menú de Sistema. • Compruebe si el mando a distancia es compatible con Anynet+. • Anynet+ no funciona en determinadas situaciones (configuración inicial). • Si ha desconectado y vuelto a conectar el cable HDMI, asegúrese de buscar de nuevo los dispositivos o apague y encienda el producto. • Compruebe si la función Anynet+ del dispositivo Anynet+ está activada.
Deseo iniciar la función Anynet+.	<ul style="list-style-type: none"> • Compruebe si el dispositivo Anynet+ está conectado correctamente al producto y si Anynet+ (HDMI-CEC) está configurado como Encendido en el menú de Sistema.
Deseo salir de la función Anynet+.	<ul style="list-style-type: none"> • Pulse el botón SOURCE en el mando a distancia del producto y seleccione un dispositivo ajeno a Anynet+.
El mensaje “ Desconectando el dispositivo Anynet+ ... ” aparecerá en la pantalla.	<ul style="list-style-type: none"> • No puede usar el mando a distancia cuando está configurando Anynet+ o cambiando a un modo de visualización. • Utilice el mando a distancia una vez que el producto haya completado la configuración de Anynet+ o haya terminado de cambiar a Anynet+.
El dispositivo Anynet+ no reproduce contenidos.	<ul style="list-style-type: none"> • No puede usar la función de reproducción mientras la configuración inicial se está llevando a cabo.
No se muestra el dispositivo conectado.	<ul style="list-style-type: none"> • Compruebe si el dispositivo admite funciones de Anynet+. • Compruebe si el cable HDMI está conectado correctamente. • Compruebe si Anynet+ (HDMI-CEC) está configurado como Encendido en el menú de Sistema. • Vuelva a buscar los dispositivos Anynet+. • Anynet+ requiere una conexión HDMI. Asegúrese de que el dispositivo esté conectado al producto mediante un cable HDMI. • Algunos cables HDMI no admiten las funciones Anynet+. • Si la conexión se interrumpe debido a un corte de alimentación o si se desconecta el cable HDMI, repita la búsqueda de dispositivos.

General

Seg. inteligente

Anynet+ (HDMI-CEC)

Conex. directa HDMI Encendido

Logotipo personal. Des.

Modo Juego

Modo de simulación de DICOM Des.

Vaciar almacenamiento

 La imagen mostrada puede variar dependiendo del modelo.





Conex. directa HDMI

Esta función se utiliza para activar el retardo temporal de encendido de un dispositivo fuente DVI/HDMI.

- **Des. / Encendido**

Logotipo personal.

Puede descargar, seleccionar y establecer el tiempo de visualización del logotipo personalizado que aparecerá cuando se encienda el producto.

- **Logotipo personal.**
 -  Puede seleccionar un logotipo personalizado (imagen/vídeo) o desactivar la visualización de logotipo.
 -  Para establecer un logotipo personalizado, deberá descargarlo de un dispositivo USB externo.
- **Duración de logotipo**
 -  Si el logotipo personalizado es de **Imagen**, puede establecer la **Duración de logotipo**.
- **Descargar logotipo**
 -  Puede descargar un logotipo personalizado en el producto desde un dispositivo USB externo.
 -  El nombre de archivo del logotipo personalizado que desea descargar debe guardarse como "samsung" en minúsculas.
 -  Si hay varios números de conexiones USB externas, el producto intentará descargar el logotipo personalizado del dispositivo que se haya conectado al producto en último lugar.

Restricciones del archivo de logotipo personalizado

- Se pueden emplear imágenes con un tamaño máximo de 50 MB.
 - Archivo de imagen admitido: samsung_image.*
 - Extensiones de archivo admitidas: jpg, jpeg, bmp, png
- Se pueden emplear vídeos con un tamaño máximo de 150 MB. Se recomienda que tengan menos de 20 segundos de duración.
 - Archivo de vídeo admitido: samsung_video.*
 - Extensiones de archivo admitidas: avi, mpg, mpeg, mp4, ts, wmv, asf

General

Seg. inteligente

Anynet+ (HDMI-CEC)



Conex. directa HDMI

Encendido

Logotipo personal.

Des.

Modo Juego



Modo de simulación de DICOM

Des.

Vaciar almacenamiento

Modo Juego

Cuando se conecte a una consola de juegos, como PlayStation™ o Xbox™, puede disfrutar de una experiencia de juego más realista seleccionando el modo de juego.

- Des. (●) / Encendido (●)

 Si conecta otros dispositivos externos mientras **Modo Juego** está activado, puede que la pantalla no esté en buen estado.

Modo de simulación de DICOM

Ajuste el modo de visualización para obtener una imagen cercana al estándar GSDF de DICOM Parte 14.

- Des. / Encendido

 Este dispositivo no se puede utilizar como dispositivo de diagnóstico médico, incluso si el modo de simulación DICOM está activado.

 Es posible que no se admita esta función dependiendo del modelo.

Vaciar almacenamiento

Borre archivos y libere espacio para nuevos archivos de contenido. Los archivos de programaciones recientes no se borrarán.

 La imagen mostrada puede variar dependiendo del modelo.

Alineación del marco

MENU  → Sistema → Alineación del marco → ENTER 

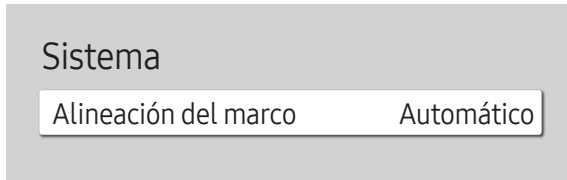

 La imagen mostrada puede variar dependiendo del modelo.

Mejore la alineación de pantallas entre dispositivos cuando use la función de muro de vídeos.

- Automático / Des. / Encendido

 Solo disponible para modelos de mural de vídeos.

Reinicie el sistema

MENU  → Sistema → Reinicie el sistema → ENTER 

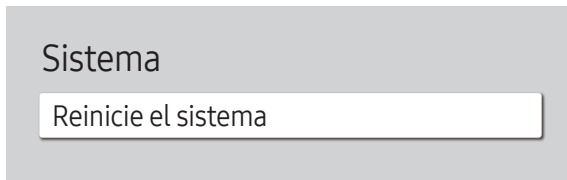

 La imagen mostrada puede variar dependiendo del modelo.

Restablezca todos los ajustes de sistema a la configuración predeterminada.



Capítulo 11

Soporte técnico

Actualización de software

MENU  → Soporte técnico → Actualización de software → ENTER 

El menú **Actualización de software** permite actualizar el software del producto a la última versión.

-  Tenga cuidado de no apagar el producto hasta que se complete la actualización. El producto se apagará y se encenderá automáticamente tras finalizar la actualización del software.
-  Cuando actualice el software, todos los ajustes de vídeo y audio que haya realizado recuperarán sus valores predeterminados. Le aconsejamos que anote sus ajustes para que pueda volver a establecerlos fácilmente después de la actualización.

Actualizar ahora

Actualice el software a la última versión.

-  **Versión actual:** se trata de la versión de software ya instalada en el producto.

Contacto Samsung

MENU  → Soporte técnico → Contacto Samsung → ENTER 





Puede ver la dirección del sitio web de Samsung, el número de teléfono del centro de llamadas, el número de modelo de su producto, la versión del software y la licencia de código abierto, además de otra información.

-  Vaya a **Contacto Samsung** y localice el **Código del modelo** y **Versión de software** del producto.



Términos y condiciones o Términos y política

MENU  → Soporte técnico → Términos y condiciones → ENTER 

Vea y establezca la política de privacidad de MagicInfo y otros servicios.

-  Asegúrese de que el producto esté conectado a la red.
-  Los elementos de menú pueden variar en función del modelo.
-  La disponibilidad puede variar según la región.
-  En el caso de los modelos QPR-8K y QER, esta función solo está habilitada cuando se selecciona el aviso de privacidad de Smart Signage durante la configuración.

Reiniciar todo

MENU  → Soporte técnico → Reiniciar todo → ENTER 

Esta opción restablece la configuración predeterminada de fábrica de los ajustes de una pantalla.

Capítulo 12

Solución de problemas

Requisitos previos para ponerse en contacto con el Centro de servicio al cliente de Samsung

 Siga las instrucciones indicadas a la derecha para probar el producto antes de solicitar servicio técnico. Si el problema continúa, póngase en contacto con el Centro de servicio técnico de Samsung.

 Dependiendo del modelo, es posible que el indicador de encendido no sea compatible.

Prueba del producto

Utilice la función de prueba para comprobar si el producto funciona normalmente.

Si la pantalla permanece en blanco mientras el indicador de alimentación parpadea aunque el producto esté correctamente conectado a un PC, realice la prueba del producto.

- 1 Apague el PC y el producto.
- 2 Desconecte todos los cables del producto.
- 3 Encender el producto.
- 4 Si se muestra **No hay ningún cable conectado**, el producto funciona normalmente.

Si la pantalla permanece en blanco, compruebe el sistema de PC, la controladora de vídeo y el cable.

Comprobación de la resolución y la frecuencia

En el caso de los modos que superan las resoluciones admitidas, aparece brevemente el mensaje "**Modo no óptimo**".

Consulte el apartado Modos de temporización predefinidos en el manual del usuario (según modelo) para establecer la resolución del PC correspondiente a su modelo.

Compruebe lo siguiente.

Problema de instalación (modo PC)	
La pantalla se enciende y se apaga continuamente.	Compruebe que el cable entre el producto y el PC esté conectado correctamente.
Aparecen espacios en blanco a los cuatro lados de la pantalla cuando se conecta un cable HDMI o HDMI-DVI al producto y al PC.	Los espacios en blanco de la pantalla no tienen nada que ver con el producto.
	Los espacios en blanco de la pantalla los crea el PC o la tarjeta gráfica. Para solucionar este problema, ajuste el tamaño de la pantalla en la configuración HDMI o DVI de la tarjeta gráfica.
	Si el menú de configuración de la tarjeta gráfica no tiene una opción para ajustar el tamaño de la pantalla, actualice el controlador de la tarjeta gráfica con la última versión. (Póngase en contacto con el fabricante de la tarjeta gráfica o del ordenador para obtener más información sobre cómo ajustar la configuración de la pantalla.)
Problema de la pantalla	
El indicador de encendido está apagado. La pantalla no se encenderá.	Asegúrese de que el cable de alimentación esté conectado.
Sin señal se muestra en la pantalla.	Compruebe que los productos (incluido el dispositivo fuente) están conectados correctamente con un cable.
	Compruebe que el dispositivo fuente conectado al producto esté encendido.
	Según el tipo de dispositivo externo, es posible que la pantalla no se visualice correctamente. En ese caso, conéctelo con la función Conex. directa HDMI ajustada en Encendido .
Modo no óptimo se muestra en la pantalla.	Este mensaje se muestra cuando una señal de la tarjeta gráfica supera la frecuencia y la resolución máxima del producto.
	Consulte la Tabla de los modos de señal estándar y configure la frecuencia y la resolución máximas en función de las especificaciones del producto.
Las imágenes de la pantalla aparecen distorsionadas.	Compruebe la conexión del cable al producto.
La pantalla no presenta un aspecto claro. La pantalla está borrosa.	Establezca la resolución y la frecuencia en los niveles recomendados.

 Dependiendo del modelo, es posible que el indicador de encendido no sea compatible.

 Dependiendo del modelo, es posible que el indicador de encendido no sea compatible.

Problema de la pantalla	
La pantalla aparece inestable y temblorosa.	Compruebe que la resolución y la frecuencia del PC y la tarjeta gráfica esté establecida en un intervalo compatible con el producto. Después, cambie la configuración de pantalla si fuera necesario; para ello, consulte el apartado de modos de temporización predefinidos.
Aparecen sombras o imágenes reflejadas a la izquierda de la pantalla.	
La pantalla es demasiado brillante. La pantalla es demasiado oscura.	Vaya a Imagen y ajuste los valores de Brillo y Contraste .
El color de la pantalla no es uniforme.	Vaya a Imagen y ajuste los valores de Configuración de espacio de color .
El color blanco no parece realmente blanco.	Vaya a Imagen y ajuste los valores de Balance de blanco .
No hay imagen en la pantalla y el indicador de encendido parpadea cada 0.5-1 segundo.	La pantalla se apaga para ahorrar energía.
	Pulse cualquier tecla del teclado o mueva el ratón para volver a la ventana anterior.
El producto se apaga automáticamente.	Si hay un PC conectado al producto, compruebe el estado de la alimentación del PC.
	Asegúrese de que el cable de alimentación está correctamente conectado al producto y a la toma de alimentación.
	Si no se detecta la señal de un dispositivo conectado, el producto se apaga automáticamente transcurridos de 10 a 15 minutos.
Lo mostrado en pantalla no parece normal.	El contenido de vídeo codificado puede provocar que lo mostrado en pantalla parezca defectuoso en escenas que representen objetos a alta velocidad, como por ejemplo en eventos deportivos o en cine de acción.
	Lo que se muestra en pantalla puede parecer defectuoso si el nivel de señal es bajo o la calidad de imagen es baja. Eso no significa que sea el producto el defectuoso.
El brillo y el color no parecen normales.	Si hay un teléfono móvil a una distancia de 1 metro o menos, puede provocar problemas de electricidad estática tanto en productos analógicos como en digitales.
	Vaya a Imagen ajuste la configuración de pantalla de Color , Brillo y Definición .
	Vaya a Sistema y ajuste los valores de Solución Eco .
	Restablezca la configuración de pantalla predeterminada. (página 66)

Problema de la pantalla

Veo los colores rojo, verde y azul.	Compruebe las conexiones de los cables.
	Este problema puede aparecer cuando el panel del producto es defectuoso. Póngase en contacto con el Centro de servicio técnico de Samsung para solucionar el problema.
La pantalla se muestra inestable y a continuación se congela.	Una posible causa de que la pantalla se congele es que se esté utilizando una resolución distinta de la recomendada, o que la señal no sea estable. Para solucionar el problema, cambie la resolución del PC a la recomendada.
La pantalla no se muestra a pantalla completa.	Un archivo de contenido escalado SD (4:3) puede causar la aparición de barras de color negro en ambos lados de la pantalla del canal HD.
	Un vídeo con una relación de aspecto distinta a la del producto puede causar la aparición de una barra de color negro en las partes superior e inferior de la pantalla.
	Cambie la configuración del tamaño de pantalla a pantalla completa, en el producto o en el dispositivo fuente.

Problema con el sonido (para modelos con altavoces incorporados)

No hay sonido.	Compruebe la conexión del cable de audio o ajuste el volumen.
	Compruebe el volumen.
El volumen es demasiado bajo.	Ajustar el volumen.
	Si el volumen sigue siendo bajo después de subirlo al máximo nivel, ajústelo en la tarjeta de sonido del PC o el programa de software.

Problema con el sonido (para modelos con altavoces incorporados)

El vídeo está disponible pero no hay sonido.	Si hay un cable HDMI o DP conectado, compruebe la configuración de salida de audio en el PC.
	Vaya a Sonido y cambie Salida del sonido a Interno .
	Si se utiliza un dispositivo fuente
	<ul style="list-style-type: none">• Asegúrese de que el cable de audio está correctamente conectado al puerto de entrada de audio del producto.• Compruebe la configuración de salida de audio del dispositivo fuente. (Por ejemplo, si su monitor está conectado al puerto HDMI, quizá deba cambiar la opción de audio de su dispositivo de salida de vídeo a HDMI.)
	Si se utiliza un cable DVI-HDMI es necesario un cable de audio independiente.
	Si el producto dispone de un puerto para auriculares, asegúrese de que no hay nada conectado a dicho puerto.
Vuelva a conectar el cable de alimentación al dispositivo y reinícielo.	
Los altavoces despiden electricidad estática.	Compruebe la conexión del cable. Asegúrese de que no se ha conectado el cable de vídeo a un puerto de entrada de audio.
	Compruebe la potencia de la señal tras conectar un cable.
	Un nivel de señal bajo puede causar un sonido defectuoso.

Problema con el mando a distancia

El mando a distancia no funciona.	Compruebe que las pilas estén correctamente colocadas (+/-).
	Compruebe si las pilas están descargadas.
	Compruebe si hay fallos en la alimentación.
	Asegúrese de que el cable de alimentación esté conectado.
	Compruebe si hay señales de neón o iluminación especial conectada en las inmediateces.

Problema con el dispositivo fuente	
Se oye un pitido cuando el PC se inicia.	Si se oye un pitido cuando se inicia el PC, debe llevar el PC a un servicio técnico.
Problemas con la función táctil	
La función táctil no está disponible cuando se usa la conexión PC.	Compruebe si el puerto TOUCH OUT del producto está conectado al puerto USB del PC mediante un cable USB.
La función táctil se interrumpe, la velocidad de reacción se ralentiza, etc.	Asegúrese de que no hay sustancias extrañas en la superficie de la pantalla.
	Compruebe si la pantalla está rota.
	Asegúrese de que el producto no esté expuesto a la luz solar directa.
Otros problemas	
El producto huele a plástico.	El olor a plástico es normal y desaparecerá con el tiempo.
El monitor parece inclinado.	Quite el soporte y vuelva a colocarlo en el producto.
El audio o el vídeo se cortan de forma intermitente.	Compruebe la conexión de los cables y vuelva a conectarlos si es necesario.
	Use un cable estándar.
Aparecen pequeñas partículas en los bordes del producto.	Las partículas son parte del diseño del producto. No suponen un defecto del producto.
Cuando intento cambiar la resolución del PC, aparece un mensaje "La resoluc. definida es incomp. actualmente."	El mensaje "La resoluc. definida es incomp. actualmente." se muestra si la resolución de la fuente de entrada es superior a la máxima resolución de la pantalla. Para solucionar el problema, cambie la resolución del PC a una resolución admitida por la pantalla.
En el modo HDMI, no sale sonido de los altavoces cuando se conecta un cable DVI-HDMI.	Los cables DVI no transmiten datos de sonido. Asegúrese de conectar el cable de audio al puerto de entrada correcto para habilitar el audio.
Nivel de negro HDMI no funciona correctamente en un dispositivo HDMI con salida YCbCr.	Esta función solo está disponible si el dispositivo fuente (por ejemplo un reproductor DVD o un decodificador) se conecta al producto mediante un cable HDMI (señal RGB).

Otros problemas

No hay sonido en el modo HDMI.	<p>Los colores mostrados no parecen normales. Es posible que no haya vídeo ni sonido. Esto sucede si se conecta al producto un dispositivo fuente que solo admita una versión antigua del estándar HDMI.</p> <p>Si tiene estos problemas, conecte un cable de audio además del cable HDMI.</p> <p>Algunas tarjetas gráficas de PC no reconocen automáticamente las señales HDMI que no incluyen sonido. En tal caso, seleccione manualmente una entrada de sonido.</p>
HDMI-CEC no funciona.	<p>Para usar varios dispositivos externos compatibles con la función HDMI-CEC que estén conectados a los puertos HDMI IN del producto, deberá antes deshabilitar las funciones HDMI-CEC en todos los dispositivos externos. Se entienden como dispositivos externos los reproductores de Blu-ray y DVD.</p> <p>Si utiliza un dispositivo externo con su función HDMI-CEC habilitada se interrumpirá automáticamente el funcionamiento del resto de dispositivos externos.</p> <p>Para cambiar la configuración de HDMI-CEC, consulte la guía del usuario del dispositivo o póngase en contacto con el fabricante para solicitar ayuda.</p>
En el modo de ahorro de energía, si la fuente de entrada es DisplayPort , no podrá guardarse la configuración de la pantalla del PC.	Vaya a Sistema → Control de potencia y establezca Ahorro máx. energía como Des. . O bien vuelva a configurar la salida de la pantalla del PC. Asegúrese de que el producto está encendido.
Al arrancar el PC con la fuente de entrada establecida como DisplayPort , las pantallas de BIOS y de arranque no aparecen.	Arranque el PC con el producto encendido o cuando la fuente de entrada no sea DisplayPort .

 Solo para modelos con el puerto DisplayPort.

Capítulo 13

Apéndice

Responsabilidad por el Servicio de Pago (Coste para los Clientes)

 Si solicita servicio técnico, a pesar de que el producto esté en período de garantía, es posible que le cobremos la visita de un técnico, en los siguientes casos.

No se trata de un defecto del producto

Limpieza del producto, ajuste, explicación, reinstalación, etc.

- Si se pide a un técnico que dé instrucciones sobre cómo usar el producto o simplemente ajusta las opciones sin desmontarlo.
- Si el defecto está causado por factores ambientales externos (Internet, antena, señal por cable, etc.)
- Si el producto se reinstala o se conectan más dispositivos adicionales tras instalar por primera vez el producto adquirido.
- Si el producto se reinstala para moverlo a una ubicación diferente o a una casa diferente.
- Si el cliente solicita instrucciones sobre cómo usar el producto de otra empresa.
- Si el cliente solicita instrucciones de uso para una red o un programa de otra empresa.
- Si el cliente solicita instalación y configuración de software para el producto.
- Si el técnico quita o limpia polvo o materiales extraños del interior del producto.
- Si el cliente solicita una instalación adicional tras adquirir el producto mediante compra en casa o compra por Internet.

El daño del producto ha sido causado por el cliente

El daño del producto ha sido causado por un manejo erróneo o una reparación defectuosa por parte del cliente

Si el daño del producto ha sido causado por:

- Impacto externo o caída.
- Uso de suministros o productos comprados por separado que no sean los especificados por Samsung.
- Reparaciones hechas por una persona que no sea ingeniero de la empresa de servicios subcontratada o socio comercial de Samsung Electronics Co., Ltd.
- Remodelado o reparación del producto por parte del cliente.
- Uso del producto con un voltaje inadecuado o con conexiones eléctricas no autorizadas.
- Caso omiso de las "precauciones" recogidas en el Manual del usuario.

Otros

- Si el producto tiene errores debidos a desastres naturales (rayos, incendios, terremotos, inundaciones, etc.).
 - *Si los componentes consumibles están agotados (batería, tóner, luces fluorescentes, cabezal, vibrador, lámpara, filtro, cinta, etc.)
-  Si el cliente solicita el servicio técnico en caso de que el producto no tenga defectos, se cobrará la tarifa por servicio técnico. De manera que lea el Manual del usuario antes.

Prevención del desgaste con persistencia de imágenes

¿En qué consiste el desgaste con persistencia de imágenes?

El desgaste con persistencia de imágenes no debería ocurrir si el panel funcionara normalmente. El funcionamiento normal significa el cambio continuo del patrón de vídeo. Si el panel muestra un patrón fijo durante un periodo prolongado, puede producirse una ligera diferencia de voltaje entre los electrodos de los píxeles que controlan los cristales líquidos.

Dicha diferencia de voltaje entre los electrodos aumenta con el tiempo y hace que los cristales líquidos sean más delgados. Cuando esto ocurre, una imagen anterior puede permanecer en la pantalla si el patrón cambia.

- ⊘ Esta información es una guía para evitar el desgaste con persistencia de imágenes. La visualización de una pantalla fija durante un periodo prolongado puede provocar el desgaste con persistencia de imágenes. La garantía no cubre este problema.

Prácticas de prevención recomendadas

La visualización de una pantalla fija durante un periodo prolongado puede provocar el desgaste con persistencia de imágenes o imágenes con efecto de manchado. Si no se va a utilizar el producto durante un periodo prolongado, apáguelo o bien active el modo de ahorro de energía o el protector de pantalla con una imagen en movimiento.

- Cambie los colores con frecuencia.



- Evite las combinaciones de colores de texto y de fondo con un brillo de contraste.
- ✎ Evite el uso de colores de brillo con contraste (blanco y negro o gris y negro).

