

SAMSUNG

USER MANUAL

UBD-M9500

1 Safety Information

Warning

CAUTION

RISK OF ELECTRIC SHOCK. DO NOT OPEN.

CAUTION : TO REDUCE THE RISK OF ELECTRIC SHOCK, DO NOT REMOVE THE COVER (OR BACK). THERE ARE NO USER SERVICEABLE PARTS INSIDE. REFER ALL SERVICING TO QUALIFIED PERSONNEL.



Class II product : This symbol indicates that it does not require a safety connection to electrical earth (ground).



AC voltage : This symbol indicates that the rated voltage marked with the symbol is AC voltage.



DC voltage : This symbol indicates that the rated voltage marked with the symbol is DC voltage.



Caution, Consult instructions for use : This symbol instructs the user to consult the user manual for further safety related information.

- The slots and openings in the cabinet and in the back or bottom are provided for necessary ventilation. To ensure reliable operation of this apparatus, and to protect it from overheating, these slots and openings must never be blocked or covered.
 - Do not place this apparatus in a confined space, such as a bookcase or built-in cabinet, unless proper ventilation is provided.
 - Do not place this apparatus near or over a radiator or heat register, or where it is exposed to direct sunlight.
 - Do not place vessels (vases etc.) containing water on this apparatus. A water spill can cause a fire or electric shock.



This symbol indicates that high voltage is present inside. It is dangerous to make any kind of contact with any internal part of this product.



This symbol indicates that this product has included important literature concerning operation and maintenance.

- Do not expose this apparatus to rain or place it near water (near a bathtub, washbowl, kitchen sink, or pool, etc.). If this apparatus accidentally gets wet, unplug it and contact an authorized dealer immediately.
- This apparatus uses batteries. In your community, there might be environmental regulations that require you to dispose of these batteries properly. Please contact your local authorities for disposal or recycling information.
- Do not overload wall outlets, extension cords, or adaptors beyond their capacity, since this can result in fire or electric shock.
- Route power-supply cords so that they are not likely to be walked on or pinched by items placed on or against them. Pay particular attention to cords at the plug end, at wall outlets, and the point where they exit from the apparatus.
- To protect this apparatus from a lightning storm, or when it is left unattended and unused for long periods of time, unplug it from the wall outlet and disconnect the antenna or cable system. This will prevent damage to the set due to lightning and power line surges.
- Before connecting the AC power cord to the DC adaptor outlet, make sure the voltage designation of the DC adaptor corresponds to the local electrical supply.
- Never insert anything metallic into the open parts of this apparatus. Doing so may create a danger of electric shock.
- To avoid electric shock, never touch the inside of this apparatus. Only a qualified technician should open this apparatus.

- Make sure to plug the power cord in until it is firmly seated. When unplugging the power cord from a wall outlet, always pull on the power cord's plug. Never unplug by pulling on the power cord. Do not touch the power cord with wet hands.
- If this apparatus does not operate normally - in particular, if there are any unusual sounds or smells coming from it - unplug it immediately and contact an authorized dealer or service center.
- Maintenance of Cabinet.
 - Before connecting other components to this product, be sure to turn them off.
 - If you move your product suddenly from a cold place to a warm place, condensation may occur on the operating parts and lens and cause abnormal disc playback. If this occurs, unplug the product, wait for two hours, and then connect the plug to the power outlet. Then, insert the disc, and try to play back again.
- Be sure to pull the power plug out of the outlet if the product is to remain unused or if you are leaving the house for an extended period of time (especially when children, elderly, or disabled people will be left alone in the house).
 - Accumulated dust can cause an electric shock, an electric leakage, or a fire by causing the power cord to generate sparks and heat or the insulation to deteriorate.
- Contact an authorized service center for information if you intend to install your product in a location with heavy dust, high or low temperatures, high humidity, chemical substances, or where it will operate 24 hours a day such as in an airport, a train station, etc. Failing to do so may lead to serious damage to your product.
- Use only a properly grounded plug and wall outlet.
 - An improper ground may cause electric shock or equipment damage. (Class 1 Equipment only)
- To turn this apparatus off completely, you must disconnect it from the wall outlet. Consequently, the wall outlet and power plug must be readily accessible at all times.
- Do not allow children to hang on the product.
- Store the accessories (battery, etc.) in a location safely out of the reach of children.
- Do not install the product in an unstable location such as a shaky self, a slanted floor, or a location exposed to vibration.
- Do not drop or strike the product. If the product is damaged, disconnect the power cord and contact a Samsung service center.
- To clean this apparatus, unplug the power cord from the wall outlet and wipe the product using a soft, dry cloth. Do not use any chemicals such as wax, benzene, alcohol, thinners, insecticide, air fresheners, lubricants, or detergent. These chemicals can damage the appearance of the product or erase the printing on the product.
- Do not expose this apparatus to dripping or splashing. Do not put objects filled with liquids, such as vases on the apparatus.
- Do not dispose of batteries in a fire.
- Do not plug multiple electric devices into the same wall socket. Overloading a socket can cause it to overheat, resulting in a fire.
- There is danger of an explosion if you replace the batteries used in the remote with the wrong type of battery. Replace only with the same or equivalent type.
- WARNING - TO PREVENT THE SPREAD OF FIRE, KEEP CANDLES AND OTHER ITEMS WITH OPEN FLAMES AWAY FROM THIS PRODUCT AT ALL TIMES.
- WARNING
 - To reduce the risk of fire or electric shock, do not expose this appliance to rain or moisture.



▷ CAUTION (for Canada)

This equipment complies with Industry Canada licence-exempt RSS standard(s). Operation is subject to the following two conditions: (1) this device may not cause interference, and (2) this device must accept any interference, including interference that may cause undesired operation of the device.

This device and its antenna(s) must not be co-located or operation in conjunction with any other antenna or transmitter.

This device may automatically discontinue transmission if there is no information to transmit, or an operational failure. Note that this is not intended to prohibit the transmission of control or signaling information or the use of repetitive codes where required by the technology.

This Class B digital apparatus complies with Canadian ICES-003.

FCC Radiation Exposure Statement

This equipment complies with IC RSS-102 radiation exposure limits set forth for an uncontrolled environment.

This equipment should be installed and operated with minimum distance 20 cm between the radiator & your body.

▷ Note to CATV system installer

This reminder is provided to call CATV system installer's attention to Article 820-40 of the National Electrical Code (Section 54 of Canadian Electrical Code, Part I) that provides guidelines for proper grounding and, in particular, specifies that the cable ground shall be connected to the grounding system of the building as close to the point of cable entry as practical.

▷ CLASS 1 LASER product

This Compact Disc player is classified as a CLASS 1 LASER product. Use of controls, adjustments or performance of procedures other than those specified herein may result in hazardous radiation exposure.

Complies with 21CFR 1040.10 and 1040.11 except for deviations pursuant to Laser Notice No. 50, dated June 24, 2007.

DANGER :

- VISIBLE AND INVISIBLE LASER RADIATION WHEN OPEN. AVOID DIRECT EXPOSURE TO BEAM. (FDA 21 CFR)

CAUTION :

- CLASS 3B VISIBLE AND INVISIBLE LASER RADIATION WHEN OPEN. AVOID EXPOSURE TO THE BEAM. (IEC 60825-1)
- THIS PRODUCT UTILIZES A LASER. USE OF CONTROLS OR ADJUSTMENTS OR PERFORMANCE OF PROCEDURES OTHER THAN THOSE SPECIFIED HEREIN MAY RESULT IN HAZARDOUS RADIATION EXPOSURE. DO NOT OPEN THE COVER. DO NOT REPAIR THE PRODUCT YOURSELF. REFER SERVICING TO QUALIFIED PERSONNEL.

CLASS 1	LASER PRODUCT
KLASSE 1	LASER PRODUKT
LUOKAN 1	LASER LAITE
KLASS 1	LASER APPARAT
PRODUCTO	LÁSER CLASE 1

- 🔑 If the Region number of a Ultra HD Blu-ray Disc/ Blu-ray Disc/DVDs does not correspond to the Region number of this product, the product cannot play the disc.

Precautions

▷ Important Safety Instructions

Read these operating instructions carefully before using the unit. Follow all the safety instructions listed below.

Keep these operating instructions handy for future reference.

1. Read these instructions.
2. Keep these instructions.
3. Heed all warnings.
4. Follow all instructions.
5. Do not use this apparatus near water.
6. Clean only with dry cloth.
7. Do not block any ventilation openings. Install in accordance with the manufacturer's instructions.
8. Do not install near any heat sources such as radiators, heat registers, stoves, or other apparatus (including AV receivers) that produce heat.
9. Do not defeat the safety purpose of the polarized or grounding-type plug. A polarized plug has two blades with one wider than the other. A grounding type plug has two blades and a third grounding prong. The wide blade or the third prong are provided for your safety. If the provided plug does not fit into your outlet, consult an electrician for replacement of the obsolete outlet.
10. Protect the power cord from being walked on or pinched particularly at plugs, convenience receptacles, and the point where it exits the apparatus.
11. Only use attachments/accessories specified by the manufacturer.
12. Use only with the cart, stand, tripod, bracket, or table specified by the manufacturer, or sold with the apparatus. When a cart is used, use caution when moving the cart/apparatus combination to avoid injury from tip-over. 
13. Unplug this apparatus during lightning storms or when unused for long periods of time.
14. Refer all servicing to qualified service personnel. Servicing is required when the apparatus has been damaged in any way, such as power-supply cord or plug is damaged, liquid has been spilled or objects have fallen into the apparatus, the apparatus has been exposed to rain or moisture, does not operate normally, or has been dropped.

2 Accessories

Check for the supplied accessories shown below.

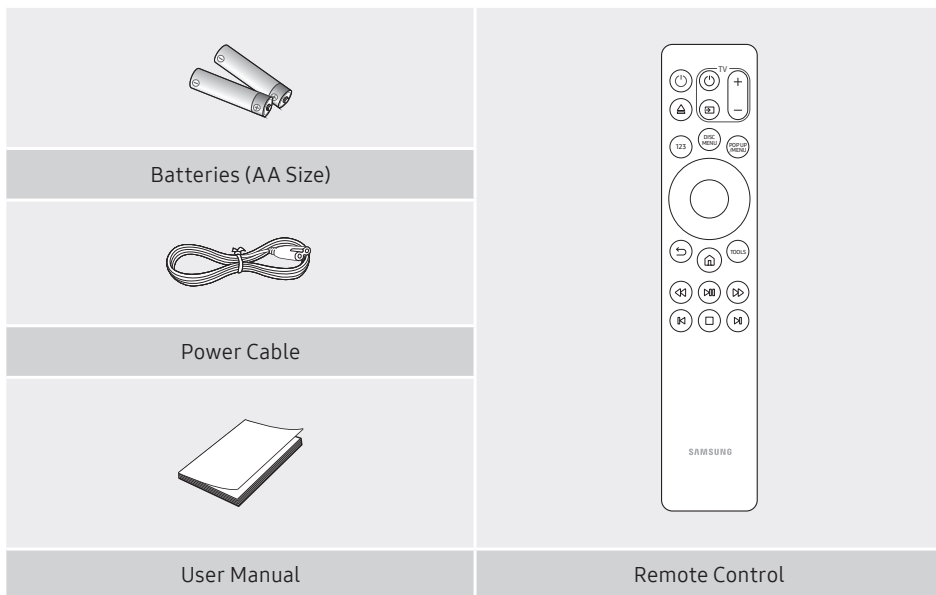

📎 For further instructions, refer to the Web Manual.

Web manual : www.samsung.com → Product name search : UBD-M9500

3 Remote Control

- The TV volume, source, and on/off buttons inside the TV section on the remote only work with Samsung TVs. To use these buttons with another TV brand, enter the appropriate TV Control Code on the next page.
- When the player displays an Ultra HD Blu-ray or standard Blu-ray Disc's menu, you cannot start the movie by pressing the ►► button on the remote control. To play the movie, you must select Play Movie or Start in the disc's menu, and then press the ● (OK) button on the remote control.

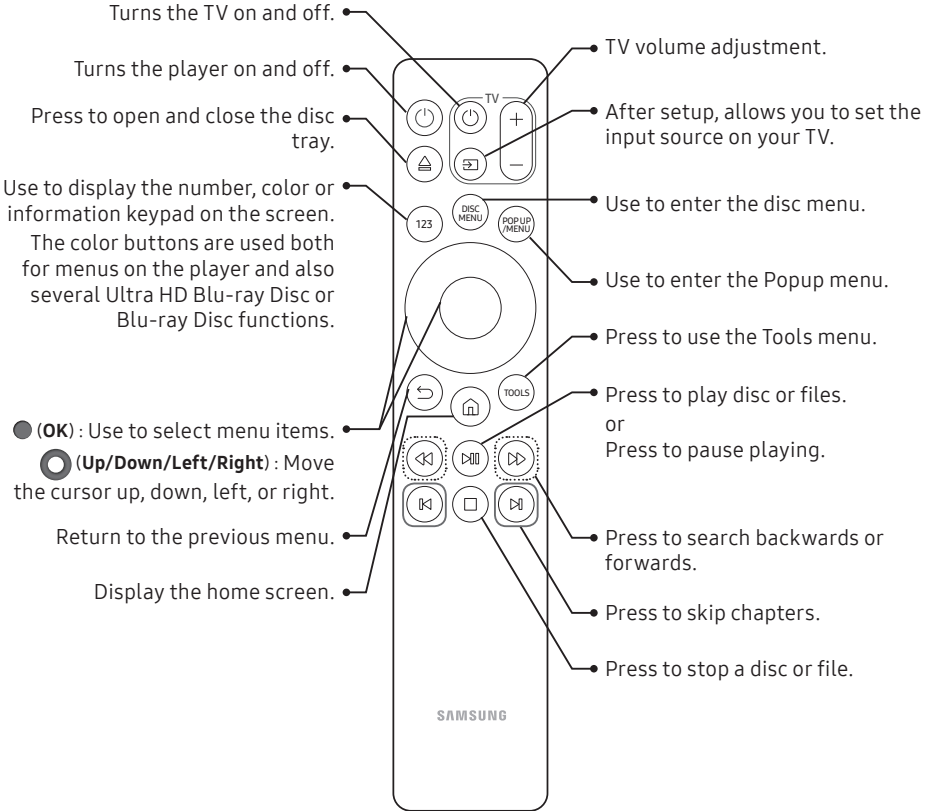

► Inserting Batteries (AA Battery x2)

Slide the battery cover in the direction of the arrow until it is completely removed. Insert 2 AA batteries (1.5V) in the correct +/- polarity configuration. Slide the battery cover back into position.

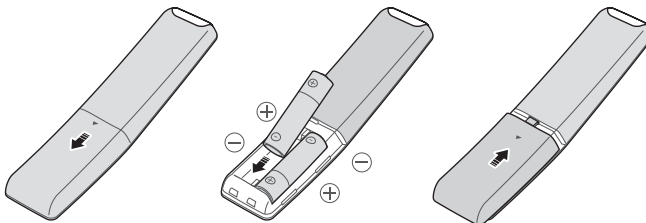

► Using Remote Control Buttons to Enter TV Codes

1. Press and hold the **⏻ (TV Power)** button.
2. While holding the **⏻ (TV Power)** button, press the buttons on the remote that correspond to a two-digit TV Code from the list below. Use the illustration to the right as a guide.



For example: To enter **01**, press the **TOOLS** button and then press the **123** button.

Note that some TV brands have more than one 2-digit code. If the first code does not work, try the next.

► TV Control Codes

Brand	Codes
SAMSUNG	01, 02, 03, 04, 05, 06, 07, 08, 09
AIWA	82
ANAM	10, 11, 12, 13, 14, 15, 16, 17, 18
BANG & OLUFSEN	57
BLAUPUNKT	71
BRANDT	73
BRIONVEGA	57
CGE	52
CONTINENTAL EDISON	75
DAEWOO	19, 20, 23, 24, 25, 26, 27, 28, 29, 30, 31, 32, 33, 34
EMERSON	64
FERGUSON	73
FINLUX	06, 49, 57
FORMENTI	57
FUJITSU	84
GRADIENTE	70
GRUNDIG	49, 52, 71
HITACHI	60, 72, 73, 75
IMPERIAL	52
JVC	61, 79
LG	06, 19, 20, 21, 22, 78

Brand	Codes
LOEWE	06, 69
LOEWE OPTA	06, 57
MAGNAVOX	40
METZ	57
MITSUBISHI	06, 48, 62, 65
MIVAR	52, 77
NEC	83
NEWSAN	68
NOBLEX	66
NOKIA	74
NORDMENDE	72, 73, 75
PANASONIC	13, 53, 54, 74, 75
PHILIPS	06, 56, 57
PHONOLA	72, 73, 75
PIONEER	58, 59, 73, 74
RADIOLA	06, 56
RADIOMARELLI	57
RCA	45, 46
REX	74
SABA	57, 72, 73, 74, 75
SALORA	74
SANYO	41, 42, 43, 44, 48
SCHNEIDER	06
SELECO	74
SHARP	36, 37, 38, 39, 48
SIEMENS	71
SINGER	57
SINUDYNE	57
SONY	35, 48
TELEAVA	73
TELEFUNKEN	67, 73, 75, 76
THOMSON	72, 73, 75
THOMSON ASIA	80, 81
TOSHIBA	47, 48, 49, 50, 51, 52
WEGA	57
YOKO	06
ZENITH	63

4 Front/Right Side and Rear Panel

Front and Right Side Panel

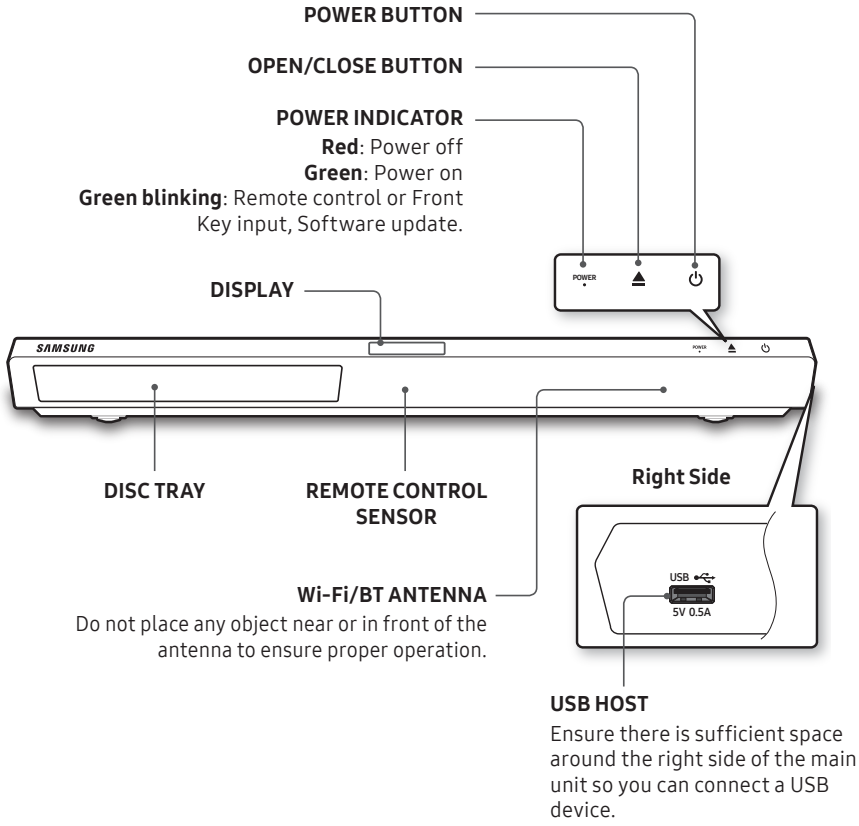

Rear Panel

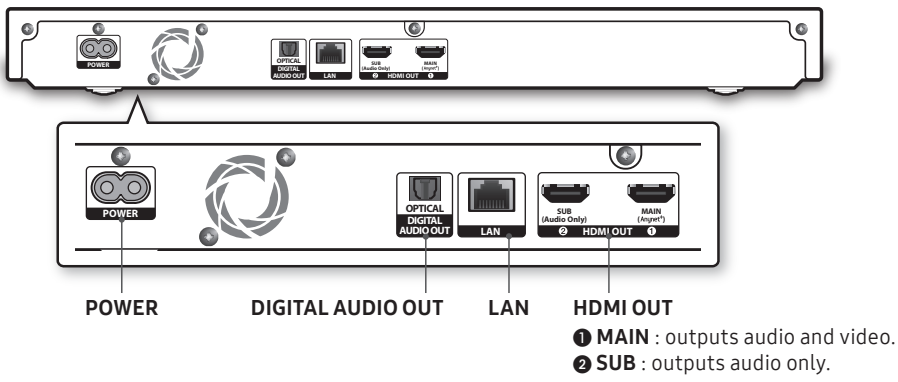

5 Connections

Connecting to a TV

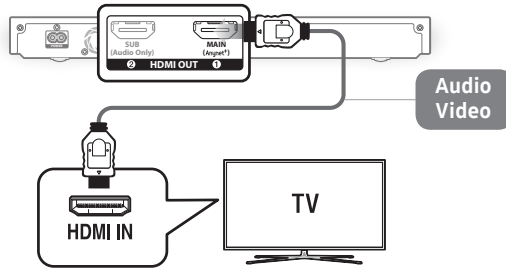

- UHD TVs support only the **HDMI OUT 1 MAIN** port.
- To view video in the HDMI 720p, 1080p, or 2160p output mode, you must use a high speed (category 2) HDMI cable.

Connecting to an Audio Device

- Method 1: Connecting to an HDMI (HDR) compatible Soundbar / AV receiver that supports pass through**

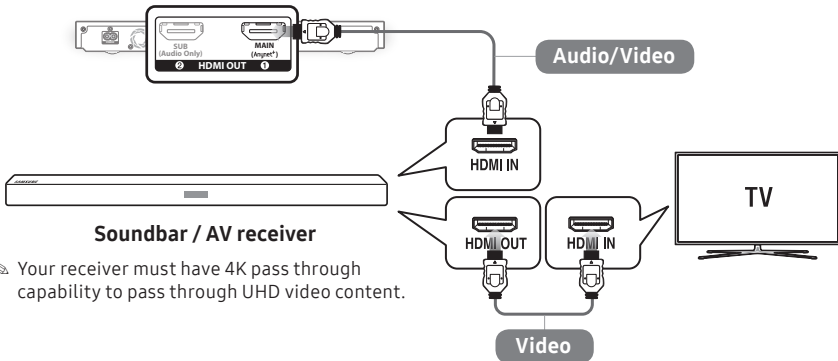

- Your receiver must have 4K pass through capability to pass through UHD video content.

- HDR** : High Dynamic Range is a technique used to reproduce a greater dynamic range of luminosity than is possible with conventional imaging devices.

- Method 2: Connecting to Bluetooth headphones via Bluetooth**

- On the Home screen, set **Settings > Sound > Sound Mirroring** to **Off**. (Default : **Off**.)
- Pair the player with your Bluetooth headphones.

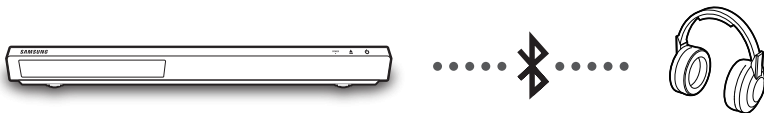

Bluetooth Headphone

► **Method 3: Connecting to an HDMI compatible Soundbar / AV receiver that does not support pass through**

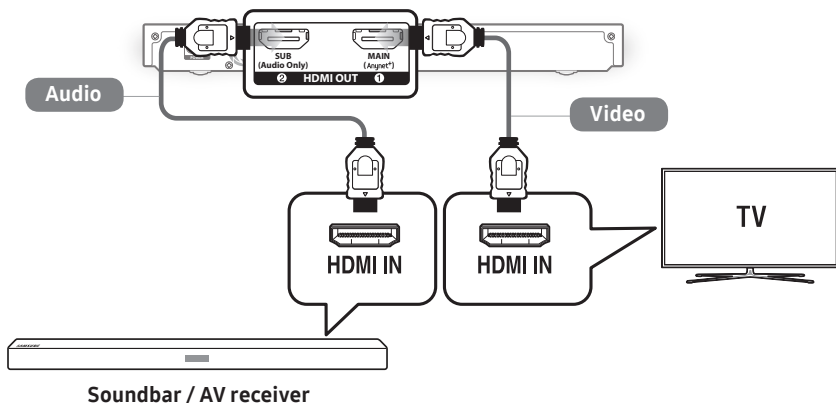

► **Method 4: Connecting to a Soundbar / AV receiver with a Digital Optical cable**

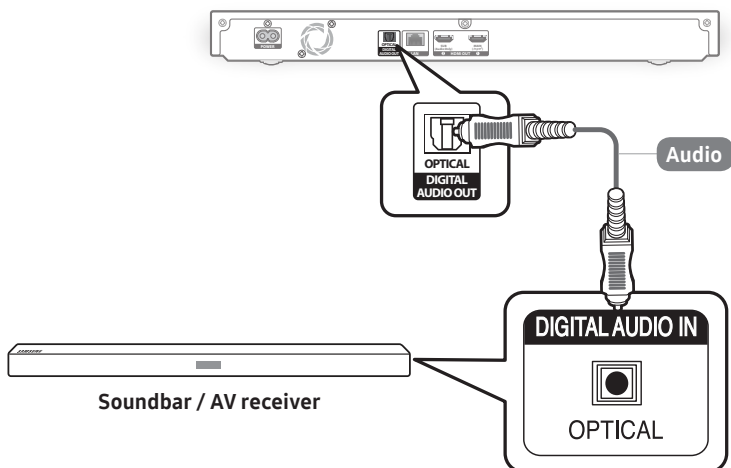

Connecting to a Mobile Device

1. On the Home screen, set **Settings > Sound > Sound Mirroring** to **On**. (Default : **Off**.)
2. Pair the player with your mobile device.

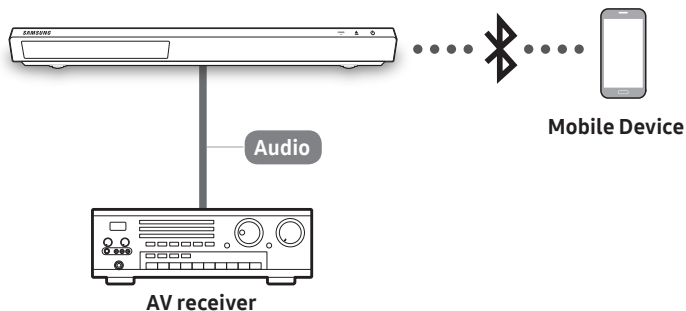

Connecting to a Network Router

► Wireless Network

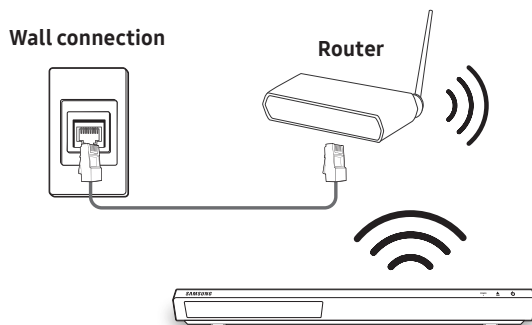

► Wired Network

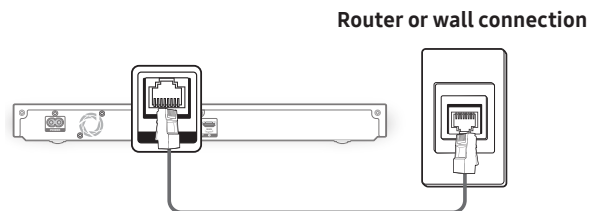

🔗 Use Cat 7 (*STP Type) cable for the connection. (* Shielded Twist Pair)

6 The Initial Settings Procedure

1. Plug in the Ultra HD Blu-ray Player, turn on your TV, and then turn on the Ultra HD Blu-ray Player by pressing the **(Power)** button on the remote.
2. Follow the directions for the initial setup displayed on the screen.

► Home Screen

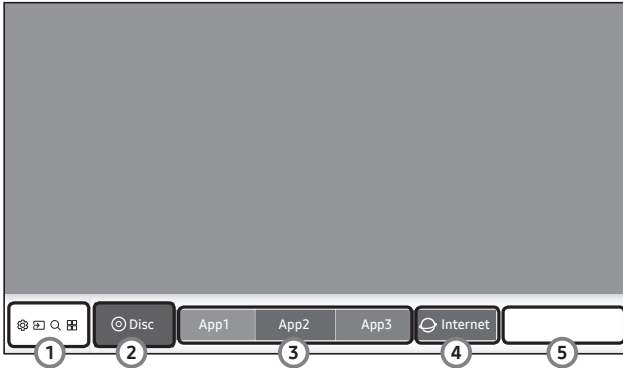

<p>①</p> <p>⚙️ 📺 🔍 📱 (Functions)</p>	<ul style="list-style-type: none"> • Settings : Press the (OK) button to open the product's menu. In the menu, you can set various functions to suit your personal preferences. With the Settings menu displayed, press the Up button on the remote control to display the Quick Settings menu items. Use the Left/Right buttons on the remote control to jump to the desired menu and configure settings with ease. • Source : Select an inserted disc or USB storage device, a connected network device, or Smart View. • Search : Lets you search for content in Apps and YouTube by entering corresponding search words. • APPS : Access various for pay or free-of-charge applications. 		
<p>②</p> <p>Disc</p>	<p>Displays the selected source.</p>	<p>③</p> <p>Downloaded Apps</p>	<p>Displays downloaded apps. Apps displayed here can be deleted, edited, or rearranged, if necessary.</p>
<p>④</p> <p>Internet</p>	<p>You can access the Internet.</p>	<p>⑤</p>	<p>Use the Add to Home option to add frequently used menu items to the bottom of the Home screen.</p>

7 Playing Media Content

Playing a Commercial Disc

Select **HOME** >  **Source** > **Disc**.

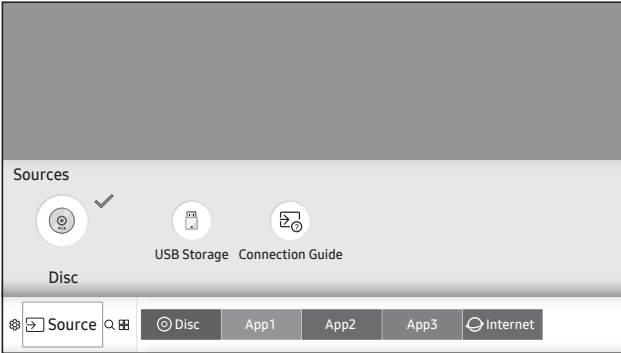

Playing Media Contents Saved on a USB Memory Device

Select **HOME** >  **Source** > **USB Storage**.

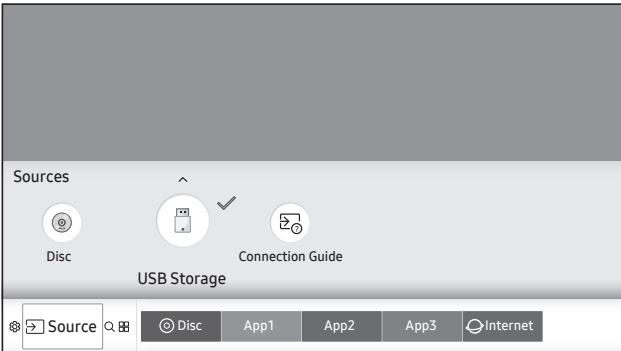

 When connected to a USB device, the screen displays a message at the top.

8 Additional Functions

APPS

You can download applications from the Internet, and access various application and view them on your TV. To access some applications, you need to have a Samsung account.

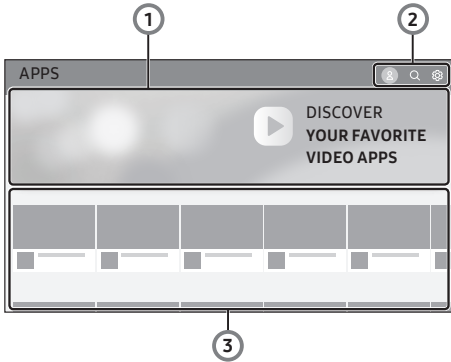

1	Download a video app to play video.
2	<p>Log in with your Samsung account. Use a variety of Samsung-provided functions. If you do not have a Samsung account, create one here.</p> <p>Enter the name of a specific app to search for it.</p> <p>Configure settings for a downloaded app.</p>
3	Available apps are displayed at the bottom. Use the Up/Down/Left/Right buttons to download or use a desired app.

Smart View

The **Smart View** function lets you view the screen of your mobile device or Android tablet on a TV you have connected to the product.

1. Select **HOME** > **Source** > **Connection Guide**.
2. Launch **Smart View** on your device.

3. On your device, find the name of the Player in the list of available devices, and then select it.

If your wireless router (Wi-Fi) uses a DFS channel, you cannot use this function. Contact your Internet service provider for details.

View Blu-ray Content on Mobile Device (Blu-ray to Mobile)

You can view the content your player is playing on a mobile device.

For instructions, see the player's **FULL MANUAL** on the Samsung website, www.samsung.com.

If your wireless router (Wi-Fi) uses a DFS channel, you cannot use this function. Contact your Internet service provider for details.

Upgrading Software

1. Select **HOME** > **Settings** > **Support** > **Software Update** > **Update Now**.
2. The product searches on line for the latest software version.
3. If it finds a new version, the Update Request pop-up appears. Select **(OK)**.

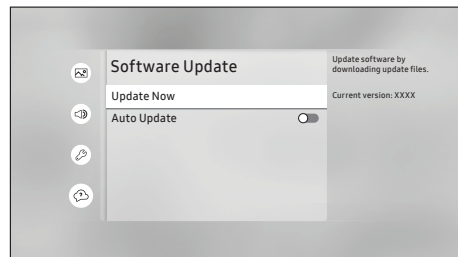

- Never turn the product off or back on manually during the update process.
- Make sure there is no disc in the player before you start the update process.
- You can set the **Auto Update** function so that the product downloads new update software automatically.
- You can also download the latest firmware file from the Samsung website, copy the files from the PC to a USB memory stick, insert the stick into the right side USB port, and then select **Update Now**.

9 Specifications

General	Weight	4.2 lbs (1.9 kg)
	Dimensions	16.0 (W) X 1.8 (H) X 8.9 (D) inches (406.0 (W) X 45.0 (H) X 225.6 (D) mm)
	Operating Temperature Range	+41°F to +95°F (+5°C to +35°C)
	Operating Humidity Range	10 % to 75 %
USB	Type A	USB 2.0
	DC output	5V 500mA Max.
HDMI1	Video	2160p, 1080p, 720p, 480p
	Audio	PCM, Bitstream
HDMI2	Audio	PCM, Bitstream
Audio Output	Digital Audio Output	Optical
Network	Ethernet	100BASE - TX Terminal
	Wireless LAN	Built-in (802.11 ac (2x2))
	Security	WEP (OPEN/SHARED) WPA-PSK (TKIP/AES) WPA2-PSK (TKIP/AES)
	WPS(PBC)	Supported

- Network speeds equal to or below 10Mbps are not supported.
- Design and specifications are subject to change without prior notice.
- For power supply and power consumption information, refer to the label attached to the product.
- Weight and dimensions are approximate.

Licenses

- Manufactured under license from Dolby Laboratories. Dolby, Dolby Audio, Pro Logic, and the double-D symbol are trademarks of Dolby Laboratories.
- For DTS patents, see <http://patents.dts.com>. Manufactured under license from DTS Licensing Limited. DTS, the Symbol, DTS in combination with the Symbol, the DTS-HD logo, and DTS-HD Master Audio are registered trademarks or trademarks of DTS, Inc. in the United States and/or other countries. © DTS, Inc. All Rights Reserved.
- The terms HDMI and HDMI High-Definition Multimedia Interface, and the HDMI Logo are trademarks or registered trademarks of HDMI Licensing LLC in the United States and other countries.
- Oracle and Java are registered trademarks of Oracle and/or its affiliates. Other names may be trademarks of their respective owners.



- Open Source License Notice
 - In the case of using open source software, Open Source Licenses are available on the product menu.

- Blu-ray Disc™, Blu-ray™, Ultra HD Blu-ray Disc™, Ultra HD Blu-ray™ and the logos are trademarks of the Ultra HD Blu-ray Disc/Blu-ray Disc Association.

- THIS PRODUCT IS SOLD WITH A LIMITED LICENCE AND IS AUTHORISED TO BE USED ONLY IN CONNECTION WITH HEVC CONTENT THAT MEETS EACH OF THE THREE FOLLOWING QUALIFICATIONS: (1) HEVC CONTENT ONLY FOR PERSONAL USE; (2) HEVC CONTENT THAT IS NOT OFFERED FOR SALE; AND (3) HEVC CONTENT THAT IS CREATED BY THE OWNER OF THE PRODUCT. THIS PRODUCT MAY NOT BE USED IN CONNECTION WITH HEVC ENCODED CONTENT CREATED BY A THIRD PARTY, WHICH THE USER HAS ORDERED OR PURCHASED FROM A THIRD PARTY, UNLESS THE USER IS SEPARATELY GRANTED RIGHTS TO USE THE PRODUCT WITH SUCH CONTENT BY A LICENSED SELLER OF THE CONTENT. YOUR USE OF THIS PRODUCT IN CONNECTION WITH HEVC ENCODED CONTENT IS DEEMED ACCEPTANCE OF THE LIMITED AUTHORITY TO USE AS NOTED ABOVE.



10 Supported Formats

► Disc types and contents your product can play

Media	Disc Type	Details
VIDEO	Ultra HD Blu-ray Disc	Ultra HD BD-ROM format.
	Blu-ray Disc	BD-ROM format.
	DVD-VIDEO DVD-RW, DVD-R DVD+RW, DVD+R	DVD-VIDEO, recorded DVD+RW/DVD-RW(V)/DVD-R/+R that have been recorded and finalized, or a USB storage media containing MKV, MP4 contents.
MUSIC	CD-RW/-R, DVD-RW/-R, CDDA, BD-RE/-R	Audio CD (CD-DA), music recorded on CD-RW/-R, DVD-RW/-R, BD-RE/-R or a USB storage media containing MP3 or WMA contents.
PHOTO	CD-RW/-R, DVD-RW/-R, BD-RE/-R	Photos recorded on CD-RW/-R, DVD-RW/-R, BD-RE/-R or a USB storage media containing JPEG contents.

► Supported Video Formats

File Extension	Container	Video Codec	Resolution	Frame rate (fps)	Bit rate (Mbps)	Audio Codec
*.avi *.mkv *.asf *.wmv *.mp4 *.mov *.3gp *.vro *.mpg *.mpeg *.ts *.tp *.trp *.mov *.flv *.vob *.svi *.m2ts *.mts *.divx	AVI MKV ASF MP4 3GP MOV FLV VRO VOB PS TS SVAF	H.264 BP/MP/HP	4096x2160	4096X2160: 30 3840X2160: 60	60	Dolby Digital LPCM ADPCM (IMA, MS) AAC HE-AAC WMA DD+ MPEG(MP3) DTS (Core, LBR) G.711 (A-Law, μ -Law)
HEVC (H.265 - Main, Main10)		60		80		
Motion JPEG		3840x2160	30	80		
MVC		1920x1080	60	20		
DivX 3.11 / 4 / 5 / 6						
MPEG4 SP/ASP						
Window Media Video v9(VC1)						
MPEG2						
MPEG1						
Microsoft MPEG-4 v1, v2, v3						
Window Media Video v7(WMV1), v8(WMV2)					30	
H 263 Sorrenson						
VP6						
*.webm	WebM	VP8	1920x1080	60	20	Vorbis
		VP9	4096x2160	4096X2160: 60	40	
*.rmvb	RMVB	RV8/9/10 (RV30/40)	1920x1080	60	20	RealAudio 6

🔗 The DivX codec is not supported by models made for the U.S. or Canada.

► Supported Subtitle File Formats

	Name	File Extension
External	MPEG-4 Timed text	.ttxt
	SAMI	.smi
	SubRip	.srt
	SubViewer	.sub
	Micro DVD	.sub or .txt
	SubStation Alpha	.ssa
	Advanced SubStation Alpha	.ass
	Powerdivx	.psb
	SMPTE-TT Text	.xml
Internal	Xsub	AVI
	SubStation Alpha	MKV
	Advanced SubStation Alpha	MKV
	SubRip	MKV
	VobSub	MKV
	MPEG-4 Timed text	MP4
	TTML in smooth streaming	MP4
	SMPTE-TT TEXT	MP4
	SMPTE-TT PNG	MP4

File Extension	Type	Codec	Support Range
*.wma	WMA	WMA	For WMA 10 Pro supports up to M2 profile and 5.1 channels. WMA lossless audio is not supported.
*.wav	wav	wav	-
*.mid *.midi	midi	midi	Type 0, type 1 and Seek is not supported. Only available with USB.
*.ape	ape	ape	-
*.aif *.aiff	AIFF	AIFF	-
*.m4a	ALAC	ALAC	-

► Supported Picture File Formats

File Extension	Type	Resolution
*.jpg *.jpeg	JPEG	15360x8640
*.png	PNG	4096x4096
*.bmp	BMP	4096x4096









► Supported Music File Formats

File Extension	Type	Codec	Support Range
*.mp3	MPEG	MPEG1 Audio Layer 3	-
*.m4a *.mpa *.aac	MPEG4	AAC	-
*.flac	FLAC	FLAC	24bit/192kHz Supports up to two channels.
*.ogg	OGG	Vorbis	Supports up to two channels.

► Region Code

Both products and discs are coded by region. These regional codes must match for a disc to play. If the codes do not match, the disc will not play.

The region number for this product is displayed on the rear panel of the product.

Disc Type	Region Code	Area
Blu-ray Disc		North America, Central America, South America, Korea, Japan, Taiwan, Hong Kong and South East Asia.
		Europe, Greenland, French territories, Middle East, Africa, Australia and New Zealand.
		India, China, Russia, Central and South Asia.
DVD-VIDEO		The U.S., U.S. territories and Canada
		Europe, Japan, the Middle East, Egypt, Africa, Greenland
		Taiwan, Korea, the Philippines, Indonesia, Hong Kong
		Mexico, South America, Central America, Australia, New Zealand, Pacific Islands, Caribbean
		Russia, Eastern Europe, India, North Korea, Mongolia
		China

The Samsung logo is positioned at the top left of the page, within a decorative border. The border is a complex, repeating pattern of floral and scrollwork motifs that frames the entire document.

LIMITED WARRANTY TO ORIGINAL PURCHASER

Samsung Electronics Canada Inc.(SECA), warrants that this product is free from defective material and workmanship.

SECA further warrants that if this product falls to operate properly within the specified warranty period and the failure is due to improper workmanship or defective materials, SECA will repair or replace the product at its option.

All warranty repairs must be performed by a SECA Authorized Service Center. (The name and address of the location nearest you can be obtained by calling toll free: 1- 800- SAMSUNG)

<u>LABOR</u>
One year (Carry- in)

<u>PARTS</u>
One year

On carry-in models, transportation to and from the service center is the customer's responsibility.

The original dated sales receipt must be retained by the customer and is the only acceptable proof of purchase. It must be presented to the authorized service center at the time service is requested.

EXCLUSIONS (WHAT IS NOT COVERED)

This warranty does not cover damage due to accident, fire, flood and/ or other acts of God; misuse, incorrect line voltage, improper installation, improper or unauthorized repairs, commercial use or damage that occurs in shipping. Exterior and interior finish, lamps, glass are not covered under this warranty. Customer adjustments which are explained in the instruction manual are not covered under the terms of this warranty. This warranty will automatically be voided for any unit found with a missing or altered serial number. This warranty is valid only on products purchased and used in Canada.

Samsung Electronics Canada Inc
2050 Derry Rd West
Mississauga, On. L5N 0B9

Tel: 1-800-SAMSUNG (726-7864)
Fax: (905) 542- 1199
Website: www.samsung.com/ca

SAMSUNG

© 2017 Samsung Electronics Co., Ltd. All rights reserved.

Contact SAMSUNG WORLD WIDE

If you have any questions or comments relating to Samsung products, please contact the SAMSUNG customer care Center.

HEADQUARTERS

Samsung Electronics Canada Inc. 2050 Derry Road West, Mississauga, Ontario L5N 0B9 Canada

TEL: 1-800-SAMSUNG (1-800-726-7864)

www.samsung.com/ca/support

Country	Contact Center 	Web Site
■ North America		
CANADA	1-800-SAMSUNG (726-7864)	www.samsung.com/ca/support (English) www.samsung.com/ca_fr/support (French)
U.S.A	1-800-SAMSUNG (726-7864)	www.samsung.com/us/support

SAMSUNG

GUIDE D'UTILISATION

UBD-M9500

1 Consignes de sécurité

Avertissement

ATTENTION

RISQUE DE CHOC ÉLECTRIQUE NE PAS OUVRIR

ATTENTION : AFIN DE LIMITER LES RISQUES D'ÉLECTROCUTION, NE RETIREZ JAMAIS LE COUVERCLE (OU LE CACHE ARRIÈRE). AUCUN DES ÉLÉMENTS INTERNES N'EST RÉPARABLE PAR L'UTILISATEUR. EN CAS DE PANNE, FAITES APPEL À UNE PERSONNE QUALIFIÉE.



Ce symbole indique la présence d'une haute tension à l'intérieur. Tout contact avec une pièce interne de l'appareil présente un danger.



Ce symbole vous informe qu'une documentation importante relative au fonctionnement et à l'entretien est fournie avec le produit.



Produit de catégorie II : Ce symbole indique qu'il ne nécessite pas une connexion de sécurité à la terre (masse).



Tension CA : Ce symbole indique que la tension nominale est la tension CA.



Tension CC : Ce symbole indique que la tension nominale est la tension CC.



Attention, consultez les instructions aux fins d'utilisation : Ce symbole indique à l'utilisateur qu'il doit consulter le guide d'utilisation pour avoir de l'information au sujet de la sécurité.

- Les fentes et les ouvertures de ce meuble et à l'arrière ou sur le dessous servent à assurer la ventilation nécessaire. Pour assurer le bon fonctionnement de cet appareil, et de le protéger de la surchauffe, ces fentes et ces ouvertures ne doivent jamais être bloquées ou couvertes.
 - Ne placez pas cet appareil dans un espace confiné comme une bibliothèque ou un meuble encastré, à moins qu'une ventilation adéquate ne soit assurée.
 - Ne placez pas cet appareil à proximité d'un radiateur ou d'une chaufferette, ni à un endroit exposé à la lumière directe du soleil.
 - Évitez de placer des récipients (vases, etc.) contenant de l'eau sur cet appareil. L'eau qui s'écoulerait pourrait causer un incendie ou une décharge électrique.

- N'exposez pas cet appareil à la pluie et ne le placez pas près d'un point d'eau (baignoire, lavabo, évier de cuisine, piscine, etc.) Si cet appareil est mouillé par accident, débranchez-le et communiquez immédiatement avec un détaillant autorisé.
- Cet appareil utilise des piles. Des règlements environnementaux pourraient exiger que vous procédiez à la mise au rebut de ces piles de manière appropriée. Veuillez communiquer avec les autorités locales pour obtenir de l'information sur la mise au rebut ou le recyclage.
- Pour éviter tout risque d'incendie ou d'électrocution, ne surchargez pas les prises murales, les rallonges ou les adaptateurs au-delà de leur capacité.
- L'acheminement des cordons d'alimentation doit les protéger d'un piétinement ou d'un pincement causé par des objets placés sur ceux-ci ou contre ceux-ci. Portez une attention particulière aux fiches de cordon, aux prises de courant et au point de sortie de l'appareil.
- Pour protéger l'appareil de la foudre, ou lorsqu'il est laissé sans surveillance et inutilisé pendant une période prolongée, débranchez-le de la prise murale et débranchez l'antenne ou le système de câble. Cela évitera que la foudre ou des surcharges n'endommagent le système.
- Avant de brancher le cordon d'alimentation c.a. dans la prise de l'adaptateur c.c., assurez-vous que la désignation de tension de l'adaptateur c.c. correspond à l'alimentation électrique locale.
- N'insérez jamais d'objet métallique dans les pièces de cet appareil comportant des ouvertures. Vous vous exposeriez à un risque de décharge électrique.
- Pour éviter les décharges électriques, ne touchez jamais les pièces internes de cet appareil. Seul un technicien qualifié peut ouvrir cet appareil.

- Assurez-vous de bien brancher le cordon d'alimentation. Celui-ci doit être fermement enfoncé dans la prise. Lors du débranchement du cordon d'alimentation d'une prise murale, veillez à toujours utiliser la fiche. Ne débranchez jamais un cordon en tirant dessus. Ne manipulez pas le cordon d'alimentation avec des mains mouillées.
 - Débranchez immédiatement cet appareil s'il ne fonctionne pas normalement - en particulier si des sons ou des odeurs inhabituels s'en échappent. Communiquez avec un détaillant autorisé ou un centre de réparation.
 - Entretien du meuble.
 - Avant de brancher un composant sur ce produit, assurez-vous que celui-ci est hors tension.
 - Si vous déplacez soudainement le produit d'un endroit froid à un endroit chaud, de la condensation pourrait se former sur les pièces et la lentille, et occasionner des problèmes de lecture. Dans pareil cas, débranchez le produit et patientez deux heures avant de le rebrancher sur la prise d'alimentation. Insérez ensuite le disque et essayez à nouveau de le lire.
 - Assurez-vous de débrancher la fiche de la prise si le produit reste inutilisé ou si vous quittez la maison pour une période prolongée (en particulier si des enfants, des personnes âgées ou handicapées y resteront seuls).
 - La poussière accumulée peut causer des décharges électriques, une fuite électrique ou un incendie en provoquant la production d'étincelles ou de chaleur ou la détérioration de l'isolation.
 - Communiquez avec un centre de réparation autorisé pour obtenir de l'information si vous comptez installer votre produit dans un endroit très poussiéreux ou soumis à des températures élevées ou basses, à une teneur élevée en humidité, à des produits chimiques ou s'il est utilisé 24 heures par jour comme dans des aéroports, des gares, etc. Le non-respect de cette directive pourrait endommager sérieusement le produit.
 - Branchez seulement un cordon d'alimentation adéquatement mis à la terre dans une prise murale.
 - Une mauvaise mise à la terre pourrait causer des décharges électriques ou endommager l'équipement. (Équipement de classe 1 seulement.)
 - Pour mettre cet appareil totalement hors tension, vous devez le débrancher de la prise murale. Par conséquent, la prise murale et la fiche doit être aisément accessibles en tout temps.
 - Ne laissez pas les enfants se suspendre à l'appareil.
 - Rangez les accessoires (pile, etc.) dans un endroit sûr hors de portée des enfants.
 - N'installez pas le produit sur un emplacement instable comme une étagère peu solide, un plancher incliné ou un environnement soumis à des vibrations.
 - Ne laissez pas le produit tomber sur le sol et ne le frappez pas. Si le produit est endommagé, débranchez le cordon d'alimentation et contactez un centre de service Samsung.
 - Veillez à débrancher le cordon d'alimentation de la prise murale et à essuyer le produit à l'aide d'un chiffon sec et doux pour nettoyer l'appareil. N'utilisez jamais de produits chimiques comme de la cire, du benzène, de l'alcool, des diluants, des insecticides, des assainisseurs d'air, des lubrifiants ou des détergents. Ces produits chimiques peuvent endommager l'apparence du produit ou supprimer les imprimés sur le produit.
 - N'exposez pas cet appareil à l'égouttement ni aux éclaboussures. Ne placez pas des objets remplis de liquides, tels que des vases, sur l'appareil.
 - Ne les jetez pas au feu.
 - Ne branchez pas plusieurs appareils électriques sur la même prise murale. La surcharge d'une prise pourrait entraîner une surchauffe et provoquer un incendie.
 - Il y a un risque d'explosion si vous remplacez les piles utilisées dans la télécommande par des piles inappropriées. Remplacez seulement par des piles semblables ou équivalentes.
- AVERTISSEMENT - POUR PRÉVENIR LA PROPAGATION DU FEU, GARDEZ EN TOUT TEMPS LES BOUGIES ET AUTRES OBJETS PRODUISANT DES FLAMMES NUES À L'ÉCART DE CE PRODUIT.**
- AVERTISSEMENT**
- Pour réduire les risques d'incendie ou de décharges électriques, n'exposez pas cet appareil à la pluie ou à l'humidité.



▷ ATTENTION (Pour le Canada)

Le présent appareil est conforme aux CNR d'Industrie Canada applicables aux appareils radio exempts de licence. L'exploitation est autorisée aux deux conditions suivantes : (1) l'appareil ne doit pas produire de brouillage, et (2) l'utilisateur de l'appareil doit accepter tout brouillage radioélectrique subi, même si le brouillage est susceptible d'en compromettre le fonctionnement.

Cet appareil et son ou ses antennes ne doivent pas être installés à proximité ou être utilisés conjointement avec une autre antenne ou un autre émetteur.

Le dispositif pourrait automatiquement cesser d'émettre en cas d'absence d'informations à transmettre, ou une défaillance opérationnelle. Notez que ce n'est pas l'intention d'interdire la transmission des informations de contrôle ou de signalisation ou l'utilisation de codes répétitifs lorsque requis par la technologie.

Cet appareil numérique de la classe B est conforme à la norme NMB-003 du Canada.

Declaration d'exposition aux radiations:

Cet équipement est conforme aux limites d'exposition aux rayonnements IC RSS-102 établies pour un environnement non contrôlé. Cet équipement doit être installé et utilisé avec un minimum de 20 cm de distance entre la source de rayonnement et votre corps.

▷ Avis à l'intention de l'installateur du système CATV

Cet avis est destiné à lui rappeler l'article 820-40 du Code national de l'électricité (partie 54 du Code canadien de l'électricité) qui fournit les directives à suivre et les consignes à respecter pour effectuer une mise à la terre adéquate de l'appareil et qui stipule que le dispositif de mise à la terre du câble doit être raccordé à un système de mise à la terre de l'édifice, aussi près que possible de son point d'entrée.

▷ Produit LASER DE CLASSE 1

Ce lecteur de compact disque est catégorisé produit LASER DE CLASSE 1. L'utilisation des commandes, un réglage ou l'observation de procédures autres que ceux spécifiés dans ce manuel peut engendrer une exposition à des radiations dangereuses.

En conformité avec les normes 21CFR 1040.10, et 1040.11 à l'exception des écarts en accord avec le document « Laser Notice No 50 » du 24 juin 2007.

DANGER :

- RAYONNEMENT LASER VISIBLE ET INVISIBLE SI OUVERT. ÉVITEZ UNE EXPOSITION DIRECTE AU FAISCEAU. (FDA 21 CFR)

ATTENTION :

- CLASSE 3B RAYONNEMENT LASER VISIBLE ET INVISIBLE SI OUVERT. ÉVITEZ UNE EXPOSITION DIRECTE AU FAISCEAU. (IEC 60825-1)
- CE PRODUIT UTILISE UN LASER. TOUTE UTILISATION DES COMMANDES, RÉGLAGES OU FONCTIONS CONTRAIRE AUX CONSIGNES SPÉCIFIÉES DANS LE MANUEL D'UTILISATION PEUT EXPOSER À UN RISQUE D'IRRADIATION. N'OUVREZ PAS LE COUVERCLE. NE RÉPAREZ PAS LE PRODUIT VOUS-MÊME. EN CAS DE PANNE, FAITES APPEL À UNE PERSONNE QUALIFIÉE.

CLASS 1	LASER PRODUCT
KLASSE 1	LASER PRODUKT
LUOKAN 1	LASER LAITE
KLASS 1	LASER APPARAT
PRODUCTO	LÁSER CLASE 1

- 📎 Si le numéro régional d'un disque Ultra HD Blu-ray/ Blu-ray/DVD ne correspond pas au numéro régional de ce produit, le produit ne peut pas lire le disque.

Précautions

▷ Consignes de sécurité importantes

Lisez attentivement ces consignes avant d'utiliser l'appareil. Respectez toutes les consignes de sécurité énumérées ci-dessous.



Gardez-les à portée de main afin de pouvoir vous y reporter en cas de besoin.

1. Lisez attentivement ces consignes.
2. Conservez-les précieusement.
3. Tenez compte de tous les avertissements mentionnés.
4. Respectez toutes les instructions sans exception.
5. N'utilisez pas cet appareil à proximité de l'eau.
6. Nettoyez-le à l'aide d'un tissu sec.
7. Ne bloquez pas les ouvertures de ventilation. Installez l'appareil conformément aux instructions du fabricant.
8. N'installez pas le lecteur à proximité d'une source de chaleur de type radiateur, registre de chaleur, cuisinière ou tout autre appareil (y compris les récepteurs AV) générateur de chaleur.
9. Ne désactivez pas le dispositif de sécurité de la fiche de mise à la terre ou de la fiche polarisée. Une fiche polarisée comporte deux lames dont l'une est plus large que l'autre. Une fiche de mise à la terre comporte deux lames et une troisième broche de mise à la terre. La lame la plus large et la troisième broche sont destinées à assurer votre sécurité. Si la fiche fournie ne s'insère pas dans la prise utilisée, faites appel à un électricien pour faire remplacer celle-ci.
10. Placez le cordon d'alimentation de sorte qu'il ne puisse être ni piétiné ni pincé, particulièrement au niveau de la fiche, de la prise de courant et du point de sortie de l'appareil.
11. Utilisez exclusivement les fixations/accessoires spécifiés par le fabricant.
12. Utilisez exclusivement le meuble à roulettes, le socle, le trépidé, le support ou la table recommandés par le fabricant ou vendus avec l'appareil. Si l'appareil est posé sur un meuble à roulettes, déplacez l'ensemble avec précaution pour éviter de faire tomber le lecteur et de vous blesser.
13. Débranchez l'appareil en cas d'orage ou lorsqu'il est inutilisé pendant une période prolongée.
14. Confiez toutes les réparations à un technicien qualifié. Votre appareil doit impérativement être réparé lorsqu'il a été endommagé de quelque manière que ce soit : détérioration du cordon ou de la fiche d'alimentation, projection de liquide sur l'appareil, chute d'objets à l'intérieur de l'appareil, exposition à la pluie ou à l'humidité, dysfonctionnement, chute.

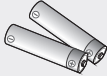

2 Accessoires

Vérifiez que les accessoires ci-dessous sont fournis.

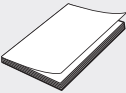
	
Piles (AA)	
	
Cordon d'alimentation	
	
Manuel d'utilisation	Télécommande

📎 Pour d'autres directives, consultez le manuel Web.

Manuel Web : www.samsung.com → Recherche de noms de produits : UBD-M9500

3 Télécommande

- Le volume du téléviseur, la source et les boutons marche/arrêt situés à l'intérieur de la section TV de la télécommande ne fonctionnent qu'avec les téléviseurs Samsung. Pour utiliser ces boutons avec une autre marque de téléviseur, entrez le code de contrôle de téléviseur approprié sur la page suivante.
- Lorsque le lecteur affiche le menu d'un disque Blu-ray Ultra HD ou d'un disque Blu-ray standard, vous ne pouvez pas démarrer le film en appuyant sur le bouton ► de la télécommande. Pour lire le film, vous devez sélectionner Lire le film ou Démarrer dans le menu du disque, puis appuyer sur le bouton ● (OK) de la télécommande.

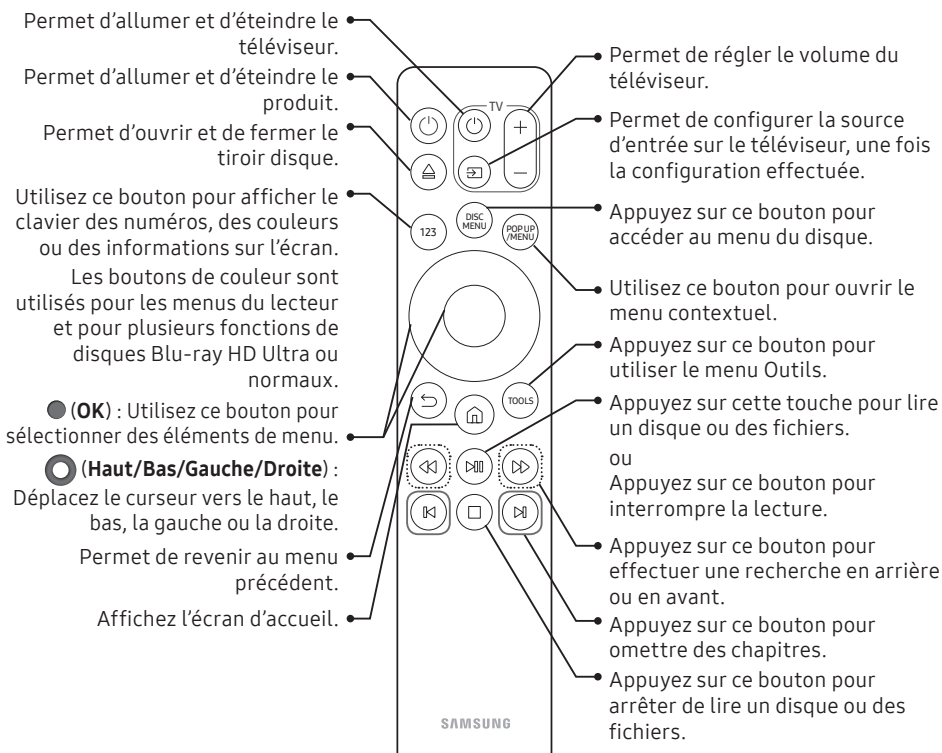

► Insertion des piles (2 piles AA)

Faites glisser le couvercle des piles dans le sens de la flèche jusqu'à ce qu'il soit complètement retiré. Insérez 2 piles AA (1,5 V) dans la configuration correcte de polarité +/- . Refaites glisser le couvercle des piles à sa position initiale.

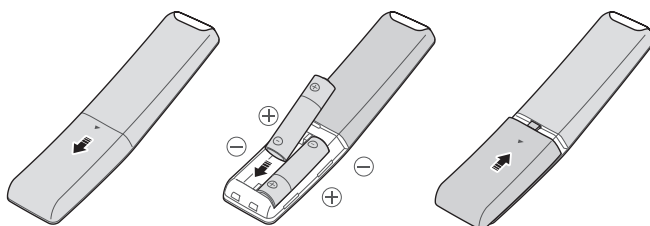

► Utilisation des boutons de la télécommande pour entrer les codes du téléviseur

1. Appuyez sur le bouton  (**Marche/Arrêt TV**) et maintenez-le enfoncé.
2. Pendant que vous maintenez le bouton  (**Marche/Arrêt TV**) enfoncé, appuyez sur les boutons de la télécommande qui correspondent au code du téléviseur à deux chiffres de la liste ci-dessous. Reportez-vous à l'illustration de droite. Par exemple : Pour entrer **01**, appuyez sur le bouton **TOOLS**, puis appuyez sur le bouton **123**. Veuillez noter que certaines marques de téléviseurs ont plus d'un code à 2 chiffres. Si le premier code ne fonctionne pas, essayez le suivant.

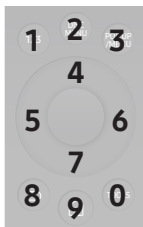

► Codes de contrôle du téléviseur

Marque	Codes
SAMSUNG	01, 02, 03, 04, 05, 06, 07, 08, 09
AIWA	82
ANAM	10, 11, 12, 13, 14, 15, 16, 17, 18
BANG & OLUFSEN	57
BLAUPUNKT	71
BRANDT	73
BRIONVEGA	57
CGE	52
CONTINENTAL EDISON	75
DAEWOO	19, 20, 23, 24, 25, 26, 27, 28, 29, 30, 31, 32, 33, 34
EMERSON	64
FERGUSON	73
FINLUX	06, 49, 57
FORMENTI	57
FUJITSU	84
GRADIENTE	70
GRUNDIG	49, 52, 71
HITACHI	60, 72, 73, 75
IMPERIAL	52
JVC	61, 79
LG	06, 19, 20, 21, 22, 78

Marque	Codes
LOEWE	06, 69
LOEWE OPTA	06, 57
MAGNAVOX	40
METZ	57
MITSUBISHI	06, 48, 62, 65
MIVAR	52, 77
NEC	83
NEWSAN	68
NOBLEX	66
NOKIA	74
NORDMENDE	72, 73, 75
PANASONIC	13, 53, 54, 74, 75
PHILIPS	06, 56, 57
PHONOLA	72, 73, 75
PIONEER	58, 59, 73, 74
RADIOLA	06, 56
RADIOMARELLI	57
RCA	45, 46
REX	74
SABA	57, 72, 73, 74, 75
SALORA	74
SANYO	41, 42, 43, 44, 48
SCHNEIDER	06
SELECO	74
SHARP	36, 37, 38, 39, 48
SIEMENS	71
SINGER	57
SINUDYNE	57
SONY	35, 48
TELEAVA	73
TELEFUNKEN	67, 73, 75, 76
THOMSON	72, 73, 75
THOMSON ASIA	80, 81
TOSHIBA	47, 48, 49, 50, 51, 52
WEGA	57
YOKO	06
ZENITH	63

4 Façade avant/droite et panneau arrière

Panneau de la façade avant droite

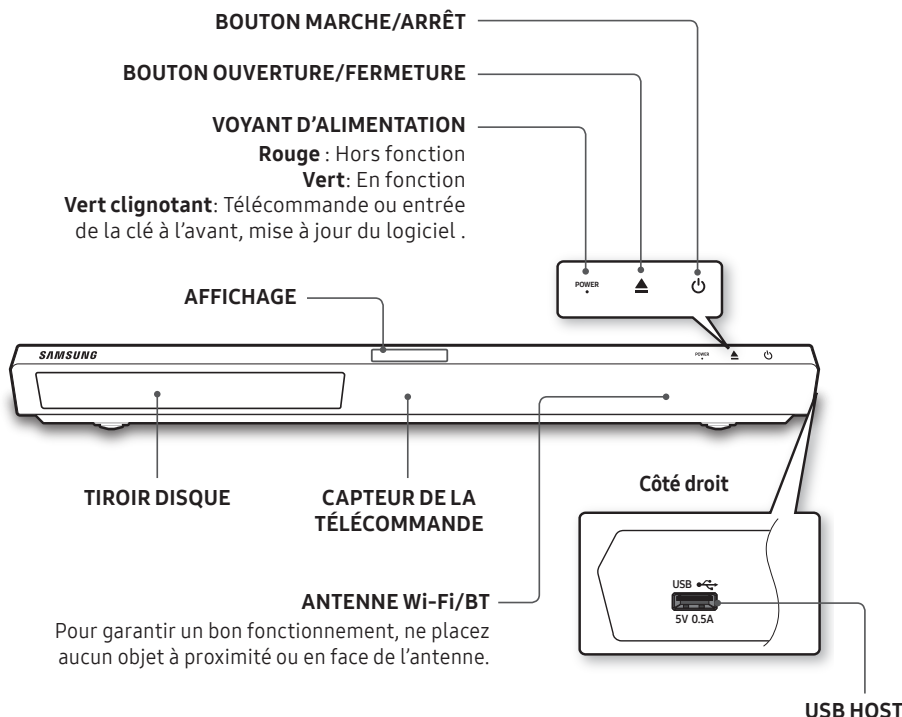

Pour garantir un bon fonctionnement, ne placez aucun objet à proximité ou en face de l'antenne.

Assurez-vous que l'espace est suffisamment dégagé sur le côté droit de l'unité principale pour pouvoir connecter un périphérique USB.

Panneau arrière

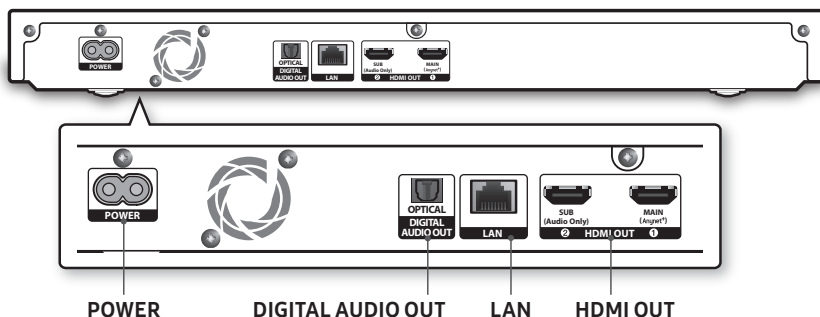

- ① **MAIN** : émet des signaux audio et vidéo.
- ② **SUB** : émet seulement des signaux audio.

5 Branchements

Connexion du lecteur à un téléviseur

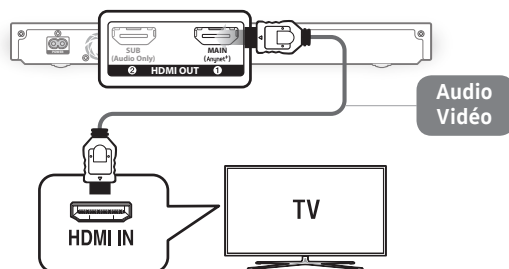

- Le téléviseur UHD prend seulement en charge le port **HDMI OUT 1 MAIN**.
- Pour visualiser la vidéo en mode de sortie 720p, 1080p ou 2160p HDMI, vous devez utiliser un câble HDMI (de catégorie 2) à vitesse élevée.

Connexion à un périphérique audio

- **Méthode 1: Connexion à un récepteur AV ou un Soundbar compatible HDMI (HDR) qui prend en charge l'intercommunication**

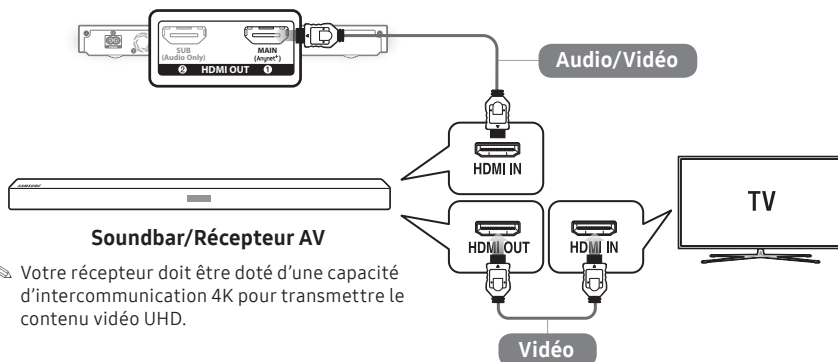

- Votre récepteur doit être doté d'une capacité d'intercommunication 4K pour transmettre le contenu vidéo UHD.

- HDR** : High Dynamic Range est une technique utilisée pour reproduire une plus vaste gamme dynamique de luminosité que ce qui est possible avec les appareils d'imagerie classiques.

- **Méthode 2: Connexion à un casque Bluetooth via Bluetooth**

- Sur l'écran d'accueil, définissez **Paramètres > Son > Sound Mirroring** sur **Désac..** (Valeur par défaut : **Désac..**)
- Associez le lecteur à votre casque Bluetooth.

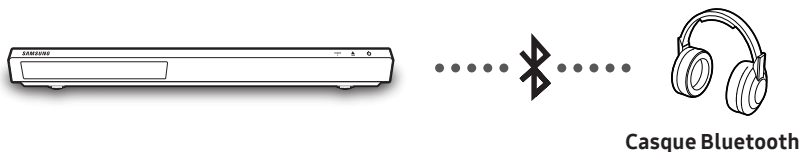

► **Méthode 3: Connexion à un récepteur AV ou un Soundbar compatible HDMI qui ne prend pas en charge l'intercommunication**

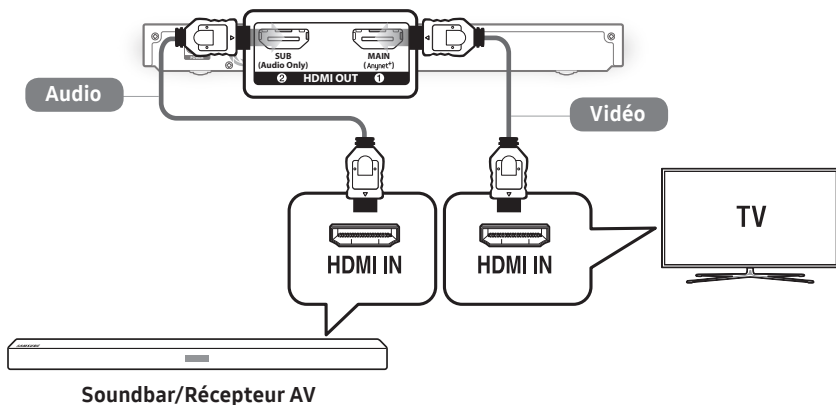

► **Méthode 4: Connexion à un récepteur AV ou un Soundbar à l'aide d'un câble optique numérique**

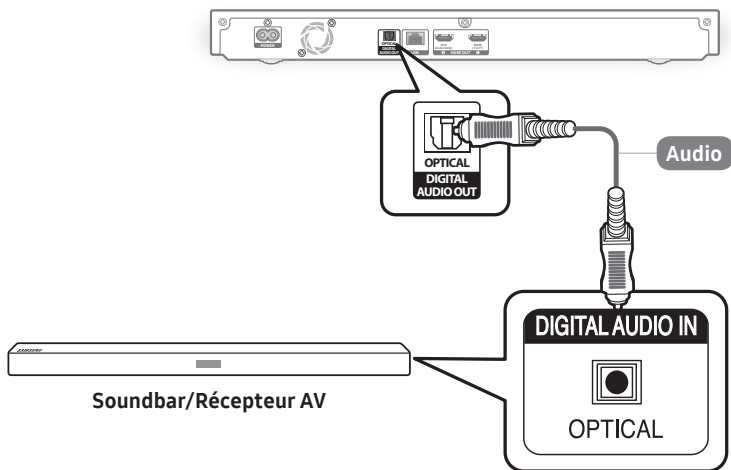

Connexion à un appareil mobile

1. Sur l'écran d'accueil, définissez **Paramètres > Son > Sound Mirroring** sur **Activ.**
(Valeur par défaut : **Désac.**)
2. Associez le lecteur à votre appareil mobile.

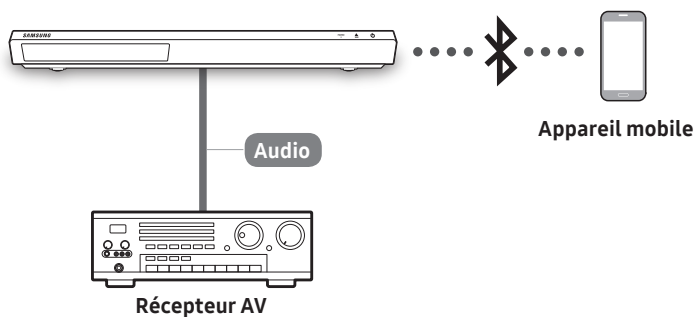

Connexion à un routeur réseau

► Réseau sans fil

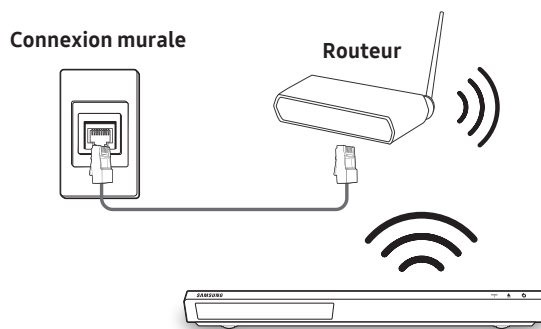

► Réseau câblé

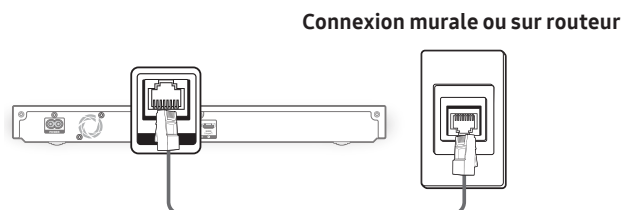

✎ Utilisez un câble Cat 7 (de type *STP) pour la connexion. (*paire torsadée blindée)

6 Procédure de paramétrage initiale

1. Branchez le lecteur Ultra HD Blu-ray, allumez le téléviseur, puis allumez le lecteur Ultra HD Blu-ray en appuyant sur le bouton **⏻ (Alimentation)** de la télécommande.
2. Suivez les indications pour la configuration initiale affichée à l'écran.

► L'écran Accueil

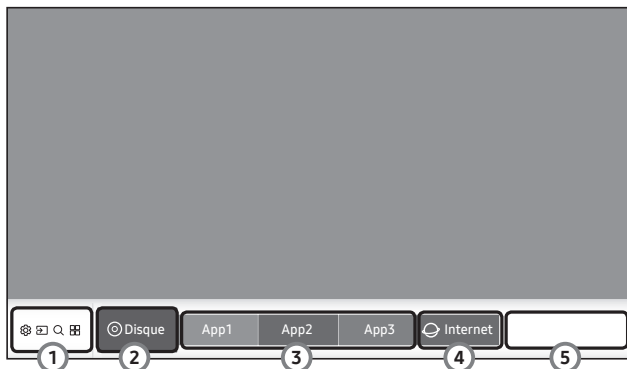

1



(Fonctions)

- **Paramètres** : appuyez sur le bouton **● (OK)** pour ouvrir le menu du produit. Dans le menu, vous pouvez définir diverses fonctions selon vos préférences personnelles. Lorsque le menu **Paramètres** est affiché, appuyez sur le bouton **Haut** de la télécommande pour afficher les éléments du menu **Réglages rapides**. Utilisez les boutons **Gauche/Droite** de la télécommande pour accéder au menu souhaité et configurer les paramètres simplement.
- **Source** : sélectionnez une clé USB ou un disque inséré, un périphérique réseau connecté ou Smart View.
- **Recherche** : Vous permet de rechercher du contenu des applications et YouTube en saisissant les mots clés correspondants.
- **APPS** : accédez à diverses applications payantes et gratuites.

2

Disque

Affiche la source sélectionnée.

3

Applications
téléchargées

Affiche les applications téléchargées. Les applications affichées ici peuvent être supprimées, modifiées ou réorganisées, si nécessaire.

4

Internet

Vous pouvez accéder à Internet.

5

Utilisez l'option **Ajouter à l'accueil** pour ajouter les éléments de menu fréquemment utilisés au bas de l'écran d'accueil.

7 Lecture de contenu

Lecture d'un disque commercial

Sélectionnez **ACCUEIL** >  **Source** > **Disque**.

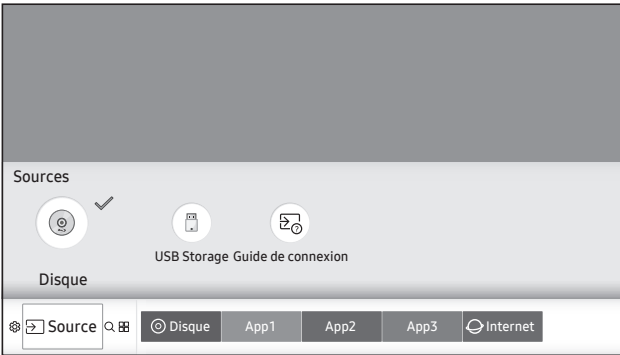

Lecture de contenus multimédias enregistrés sur un appareil de stockage

Sélectionnez **ACCUEIL** >  **Source** > **USB Storage**.

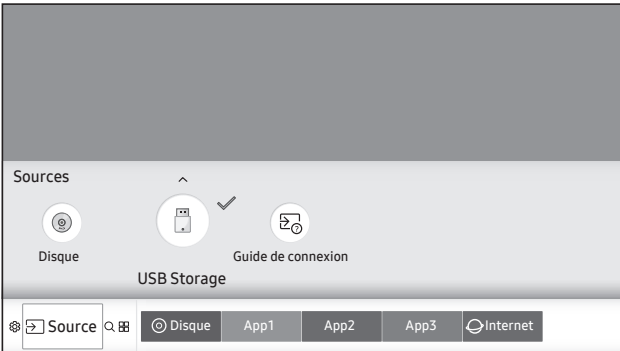

 Lorsque le produit est connecté à un périphérique USB, un message s'affiche en haut de l'écran.

8 Fonctions supplémentaires

APPS

Vous pouvez télécharger des applications depuis l'Internet, et accéder à diverses applications que vous pouvez ensuite visionner sur votre téléviseur. Vous devez disposer d'un compte Samsung pour accéder à certaines applications.

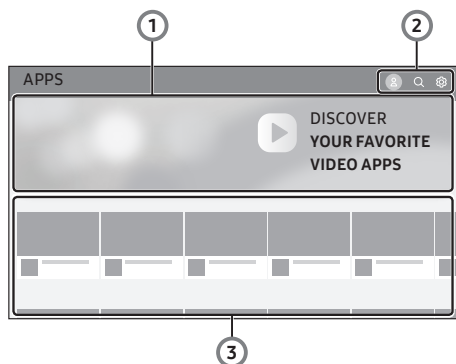

1	Téléchargez une application vidéo pour lire une vidéo.
2	Connectez-vous avec votre compte Samsung. Utilisez une variété de fonctions fournies par Samsung. Si vous ne possédez pas de compte Samsung, créez-en ici.
	Entrez le nom d'une application spécifique à rechercher.
	Configurez les paramètres d'une application téléchargée.
3	Les applications disponibles sont affichées en bas. Utilisez les boutons Haut/Bas/Gauche/Droite pour télécharger ou utiliser l'application souhaitée.

Smart View

La fonction **Smart View** permet d'afficher l'écran de votre appareil mobile ou tablette Android sur le téléviseur que vous avez connecté au lecteur.

1. Sélectionnez **ACCUEIL** > **Source** > **Guide de connexion**.
2. Lancez **Smart View** sur votre appareil.

3. Sur votre appareil, trouvez le nom du produit dans la liste d'appareils disponibles, puis sélectionnez-le.

Si votre routeur sans fil (Wi-Fi) utilise un canal DFS, vous ne pouvez pas utiliser cette fonction. Contactez votre fournisseur de services Internet pour plus de détails.

Afficher le contenu Blu-ray sur un appareil mobile (Blu-ray sur mobile)

Vous pouvez afficher le contenu lu par votre lecteur sur un appareil mobile.

Pour plus d'informations, reportez-vous au MANUEL COMPLET complet du lecteur sur le site Web de Samsung: www.samsung.com.

Si votre routeur sans fil (Wi-Fi) utilise un canal DFS, vous ne pouvez pas utiliser cette fonction. Contactez votre fournisseur de services Internet pour plus de détails.

Mise à niveau logicielle

1. Sélectionnez **ACCUEIL** > **Paramètres** > **Assistance** > **Mise à jour du logiciel** > **Mettre à jour maintenant**.
2. Le produit recherche en ligne la dernière version du logiciel.
3. S'il trouve une nouvelle version, la fenêtre contextuelle Demande de mise à jour apparaît. Sélectionnez **(OK)**.

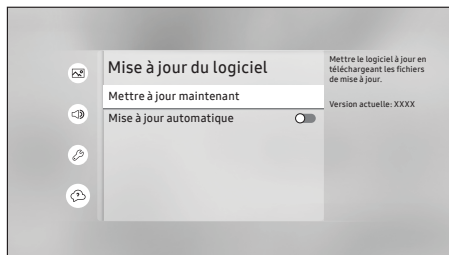

- Évitez d'éteindre et de rallumer le produit manuellement durant le processus de mise à jour.
- Assurez-vous qu'il n'y a pas de disque dans le lecteur avant de commencer le processus de mise à jour.
- Vous pouvez définir la fonction **Mise à jour automatique** de sorte que le produit télécharge les nouvelles mises à jour du logiciel automatiquement.
- Vous pouvez également télécharger le dernier micrologiciel sur le site Web Samsung, copier les fichiers du PC sur une clé USB, insérer la clé dans le port USB du côté droit, puis sélectionner **Mettre à jour maintenant**.

9 Caractéristiques techniques

Général	Poids	4,2 lb (1,9 kg)
	Dimensions	16,0 (L) X 1,8 (H) X 8,9 (P) po (406,0 (L) X 45,0 (H) X 225,6 (P) mm)
	Plage de températures de fonctionnement	+41°F à +95°F (+5°C à +35°C)
	Plage de taux d'humidité	10 % à 75 %
USB	Type A	USB 2,0
	Sortie CC	5V 500 mA max.
HDMI1	Vidéo	2160p, 1080p, 720p, 480p
	Audio	PCM, Train de bits
HDMI2	Audio	PCM, Train de bits
Sortie audio	Sortie audio numérique	Optique
Réseau	Ethernet	100BASE - Terminal TX
	Réseau local sans fil	Intégré (802.11 ac (2x2))
	Sécurité	WEP (OPEN/SHARED) WPA-PSK (TKIP/AES) WPA2-PSK (TKIP/AES)
	WPS(PBC)	Prise en charge

- Les débits réseau égaux ou inférieurs à 10 Mbps ne sont pas pris en charge.
- La conception et les caractéristiques techniques sont susceptibles d'être modifiées sans préavis.
- Pour les caractéristiques d'alimentation et de consommation électrique, voir l'étiquette fixée au produit.
- Le poids et les dimensions sont approximatifs.

Licences

- Manufactured under license from Dolby Laboratories. Dolby, Dolby Audio, Pro Logic, and the double-D symbol are trademarks of Dolby Laboratories.
- For DTS patents, see <http://patents.dts.com>. Manufactured under license from DTS Licensing Limited. DTS, the Symbol, DTS in combination with the Symbol, the DTS-HD logo, and DTS-HD Master Audio are registered trademarks or trademarks of DTS, Inc. in the United States and/or other countries. © DTS, Inc. All Rights Reserved.
- The terms HDMI and HDMI High-Definition Multimedia Interface, and the HDMI Logo are trademarks or registered trademarks of HDMI Licensing LLC in the United States and other countries.
- Oracle et Java sont des marques déposées de Oracle et/ou ses filiales. D'autres noms mentionnés peuvent être des marques de commerce de leurs propriétaires respectifs.
- Avis de licence libre
 - En cas d'utilisation de logiciels libres, les licences libres sont disponibles dans le menu du produit.



- Blu-ray Disc™, Blu-ray™, Ultra HD Blu-ray Disc™, Ultra HD Blu-ray™ et les logos y afférents sont des marques de commerce de Ultra HD Blu-ray/Blu-ray Disc Association.

- CE PRODUIT EST VENDU EN VERTU D'UNE LICENCE RESTREINTE ET NE PEUT ÊTRE UTILISÉ QUE POUR DU CONTENU HEVC QUI SATISFAIT AUX TROIS CRITÈRES SUIVANTS : 1) CONTENU HEVC POUR UN USAGE PERSONNEL UNIQUEMENT; 2) CONTENU HEVC QUI N'EST PAS À VENDRE; 3) CONTENU HEVC QUI A ÉTÉ CRÉÉ PAR LE PROPRIÉTAIRE DU PRODUIT. IL EST INTERDIT D'UTILISER CE PRODUIT EN CE QUI A TRAIT À DU CONTENU EN FORMAT HEVC QUI A ÉTÉ CRÉÉ PAR UN TIERS OU QUE L'UTILISATEUR A COMMANDÉ OU ACHETÉ D'UN TIERS, SAUF SI L'UTILISATEUR S'EST VU OCTROYER INDÉPENDAMMENT LE DROIT D'UTILISER LE PRODUIT AVEC UN TEL CONTENU PAR UN VENDEUR DE CONTENU DÉTENTEUR D'UNE LICENCE. EN UTILISANT CE PRODUIT POUR TRAITER DU CONTENU EN FORMAT HEVC, NOUS CONSIDÉRONS QUE VOUS ACCEPTEZ LE DROIT D'UTILISATION RESTREINT DÉCRIT CI-DESSUS.



10 Formats pris en charge

► Types de disques et contenus pouvant être lus sur ce produit

Support	Type de disque	Détails
VIDÉO	Disque Ultra HD Blu-ray	Format Ultra HD BD-ROM.
	Disque Blu-ray	Format BD-ROM.
	DVD-VIDEO DVD-RW, DVD-R DVD+RW, DVD+R	DVD-VIDÉO, DVD+RW/DVD-RW(V)/DVD-R/+R enregistrés ou finalisés, ou un support de stockage USB sur lequel des contenus MKV et MP4 sont stockés.
MUSIQUE	CD-RW/-R, DVD-RW/-R, CDDA, BD-RE/-R	CD audio (CD-DA), musique enregistrée sur CD-RW/-R, DVD-RW/-R, BD-RE/-R ou un support de stockage USB contenant des fichiers MP3 ou WMA.
PHOTO	CD-RW/-R, DVD-RW/-R, BD-RE/-R	Photos enregistrées sur CD-RW/-R, DVD-RW/-R, BD-RE/-R ou un support de stockage USB sur lequel des contenus JPEG sont stockés.

► Prise en charge des fichiers vidéo

Extension de fichier	Conteneur	Codec vidéo	Résolution	Vitesse enregistrement (ips)	Débit binaire (Mbps)	Codec audio	
*.avi *.mkv *.asf *.wmv *.mp4 *.mov *.3gp *.vro *.mpg *.mpeg *.ts *.tp *.trp *.mov *.flv *.vob *.svi *.m2ts *.mts *.divx	AVI MKV ASF MP4 3GP MOV FLV VRO VOB PS TS SVAF	H.264 BP/MP/HP	4096x2160	4096X2160: 30 3840X2160: 60	60	Dolby Digital LPCM ADPCM (IMA, MS) AAC HE-AAC WMA DD+ MPEG(MP3) DTS (Core, LBR) G.711 (A-Law, µ-Law)	
		HEVC (H.265 - Main, Main10)		60	80		
		Motion JPEG	3840x2160	30	80		
		MVC	1920x1080	60	20		
		DivX 3.11 / 4 / 5 / 6					
		MPEG4 SP/ASP					
		Window Media Video v9(VC1)					
		MPEG2					
		MPEG1					
		Microsoft MPEG-4 v1, v2, v3					30
		Window Media Video v7(WMV1), v8(WMV2)					
		H 263 Sorrenson					
VP6							
*.webm	WebM	VP8	1920x1080	60	20	Vorbis	
		VP9	4096x2160	4096X2160: 60	40		
*.rmvb	RMVB	RV8/9/10 (RV30/40)	1920x1080	60	20	RealAudio 6	

🔗 Le codec DivX n'est pas pris en charge par des modèles fabriqués pour les États-Unis ou le Canada.

► **Formats de fichiers de sous-titres pris en charge**

	Nom	Fichier Extension
Externe	Texte temporisé MPEG-4	.ttxt
	SAMI	.smi
	SubRip	.srt
	SubViewer	.sub
	Micro DVD	.sub ou .txt
	SubStation Alpha	.ssa
	SubStation Alpha évoluée	.ass
	Powerdivx	.psb
Interne	Texte SMPTE-TT	.xml
	Xsub	AVI
	SubStation Alpha	MKV
	SubStation Alpha évoluée	MKV
	SubRip	MKV
	VobSub	MKV
	Texte temporisé MPEG-4	MP4
	TTNL en diffusion continue fluide	MP4
TEXTE SMPTE-TT	MP4	
SMPTE-TT PNG	MP4	

► **Formats de fichiers musicaux pris en charge**

Extension de fichier	Type	Codec	Plage de prise en charge
*.mp3	MPEG	MPEG1 Audio Layer 3	-
*.m4a *.mpa *.aac	MPEG4	AAC	-
*.flac	FLAC	FLAC	24 bits/192 kHz Prise en charge de deux canaux.









Extension de fichier	Type	Codec	Plage de prise en charge
*.ogg	OGG	Vorbis	Prend en charge jusqu'à 2 canaux.
*.wma	WMA	WMA	Prend en charge WMA 10 Pro jusqu'au profil M2 et 5,1 canaux. Ne prend pas en charge le format WMA sans perte.
*.wav	wav	wav	-
*.mid *.midi	midi	midi	Type 0, type 1 et Recherche non prise en charge. Seulement disponibles avec le format USB.
*.ape	ape	ape	-
*.aif *.aiff	AIFF	AIFF	-
*.m4a	ALAC	ALAC	-

► **Formats de fichiers d'image pris en charge**

Extension de fichier	Type	Résolution
*.jpg *.jpeg	JPEG	15360x8640
*.png	PNG	4096x4096
*.bmp	BMP	4096x4096

► Code régional

Les produits et les disques sont codés par région. Ces codes régionaux doivent correspondre pour que le disque puisse être lu. Si les codes ne correspondent pas, le disque ne sera pas lu. Le numéro régional de ce produit est affiché sur le panneau arrière du produit.

Type de disque	Code régional	Pays
Disque Blu-ray		Amérique du Nord, Amérique centrale, Amérique du Sud, Corée, Japon, Taïwan, Hong Kong et Sud-Est asiatique.
		Europe, Groenland, France d'outre-mer, Moyen-Orient, Afrique, Australie et Nouvelle-Zélande.
		Inde, Chine, Russie, Asie centrale et Asie du Sud.
DVD VIDÉO		États-Unis, Territoires organisés des États-Unis et Canada
		Europe, Japon, Moyen-Orient, Égypte, Afrique, Groenland
		Taïwan, Corée, Philippines, Indonésie, Hong Kong
		Mexique, Amérique du Sud, Amérique centrale, Australie, Nouvelle-Zélande, Îles du Pacifique, Caraïbes
		Russie, Europe de l'Est, Inde, Corée du Nord, Mongolie
		Chine

SAMSUNG

GARANTIE LIMITEE A L'ACHETEUR INITIAL

Samsung Electronics Canada Inc. (SECA) garantit ce produit contre tout défaut de fabrication.

SECA garantit aussi que si cet appareil ne fonctionne pas convenablement durant la période de garantie SECA se réserve le droit de réparer ou de remplacer l'appareil défectueux. Toutes les réparations sous garantie doivent être effectuées par un Centre de service autorisé SECA.

Le nom et l'adresse du Centre de service le plus près de chez vous peut être obtenu en composant sans frais le 1-800-268-1620 ou en visitant notre site web au www.samsung.ca

Main-d'oeuvre

un (1) an (au comptoir)

Pièces

un (1) an

Pour tous les modèles portatifs, le transport de l'appareil sera la responsabilité du client.

Le reçu de vente original doit être conservé par le client car cela constitue la seule preuve d'achat acceptée.

Le client doit le présenter au Centre de service agréé au moment où il fait la demande d'une réparation sous garantie.

EXCLUSIONS (CE QUI N'EST PAS COUVERT)

Cette garantie ne couvre pas les dommages causés par un accident, un incendie, une inondation, un cas de force majeure, un mauvais usage ou une tension incorrecte. La garantie ne couvre pas une mauvaise installation, une mauvaise réparation, une réparation non autorisée et tout usage commercial ou dommages survenus durant le transport. Le fini extérieur et intérieur de même que les lampes ne sont pas couverts par cette garantie. Les ajustements par le client qui sont expliqués dans le guide de l'utilisateur ne sont pas couverts en vertu de cette garantie. Cette garantie sera automatiquement annulée pour tout appareil qui aurait un numéro de série manquant ou modifié. Cette garantie est valable seulement sur les appareils achetés et utilisés au Canada.

Samsung Electronics Canada Inc
2050 Derry Rd West
Mississauga, On. L5N 0B9

Tel: 1-800-SAMSUNG (726-7864)
Fax: (905) 542- 1199

Website: http://www.samsung.com/ca_fr

SAMSUNG

© 2017 Samsung Electronics Co., Ltd. Tous droits réservés.

Comment contacter Samsung dans le monde

Si vous avez des suggestions ou des questions concernant les produits Samsung, veuillez contacter le Service Consommateurs Samsung.

SIÈGE SOCIAL

Samsung Electronics Canada Inc. 2050 Derry Road West, Mississauga, Ontario L5N 0B9 Canada

TEL: 1-800-SAMSUNG (1-800-726-7864)

www.samsung.com/ca_fr/support

Country	Contact Center ☎	Web Site
▪ North America		
CANADA	1-800-SAMSUNG (726-7864)	www.samsung.com/ca/support (English) www.samsung.com/ca_fr/support (French)
U.S.A	1-800-SAMSUNG (726-7864)	www.samsung.com/us/support



AK68-02648B-02



AK68-02648B-02