

VB130 Conference Camera

Quick Start Guide | 安裝指南





安裝指南 | 取扱説明書

빠른 가이드 | Mode d'emploi

Manual de instrucciones | Краткое руководство

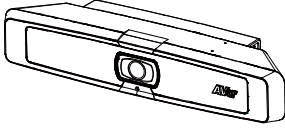
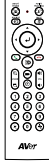
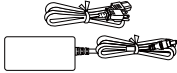
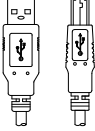



English	1
繁體中文.....	8
简体中文.....	16
日本語	23
한국어	30
Français	37
Español	44
Русский.....	51

Package Contents

VB130 Unit	Remote Control	Power Adaptor & Power Cord*	USB 2.0 Type-B to Type-A Cable (5m)
			
USB Type-A to Type-C Adapter	TV Mount Kit	Tripod Screw	QR Code Card
			

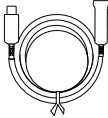
*The power cord will vary depending on the standard power outlet of the country where it is sold.

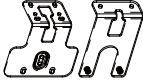
Optional Accessories

USB 3.1 Extender 10m/20m/30m	MicroB Expansion Microphone 10m/20m (Cable is included.)	Wall Mount Kit	Wireless Dongle
			
USB 3.1 Type-B to Type-A Cable (3m)			
			

*Optional Accessories will vary depending on the country where it is sold.

Overview

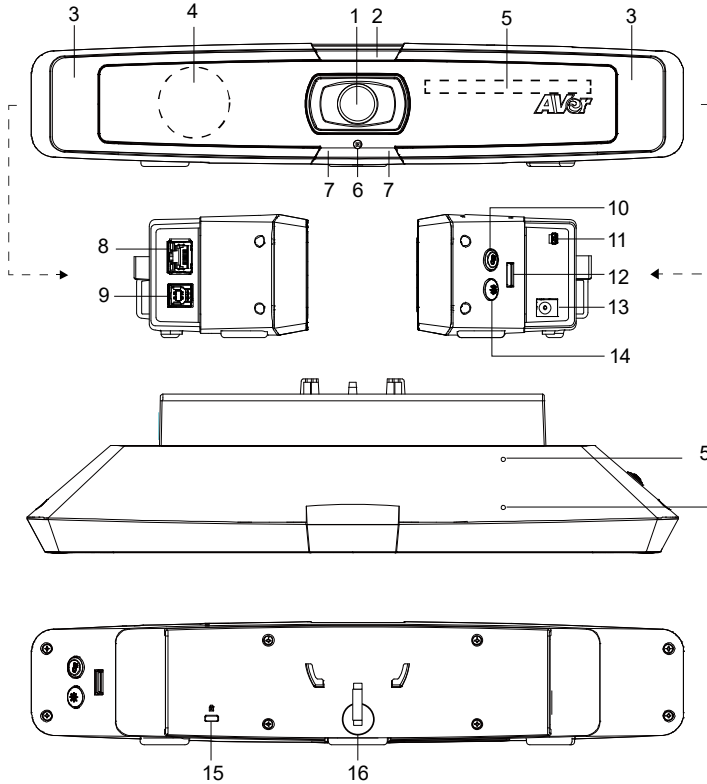

- | | |
|---|-------------------------------|
| (1) Lens | (10) Color Temperature Button |
| (2) LED Indicator | (11) Mini USB Port |
| (3) Fill Light | (12) USB 2.0 Type-A Port |
| (4) Speaker | (Only for Wireless Dongle*) |
| (5) Microphone Array Area
(5 Built-in Microphones) | (13) DC 12V Power Jack |
| (6) Color Sensor | (14) Light Level Button |
| (7) IR Sensor | (15) Kensington Lock |
| (8) Ethernet Port | (16) Velcro Strap |
| (9) USB 3.1 Type-B Port | |

*Wireless dongle is an optional item in certain countries. Please contact your local dealer for purchasing.

LED Indicator

Power on: Blink blue once

Start-up: Solid red

Sleep mode: Solid orange

Standby or a call on hold: Solid white





In use: Solid blue

Calling: Fast blink white or blue depending on original status

During a call: Solid purple

A second calling: Fast blink white, blue, or purple depending on original status

Control Fill Light

- Hold either temperature button  or light level button  for 2~3 sec to switch on/off fill light function.
- Hold both temperature button  and light level button  together for 2~3 sec to switch between auto/manual light adjustment.
- For more details, please refer to user manual.



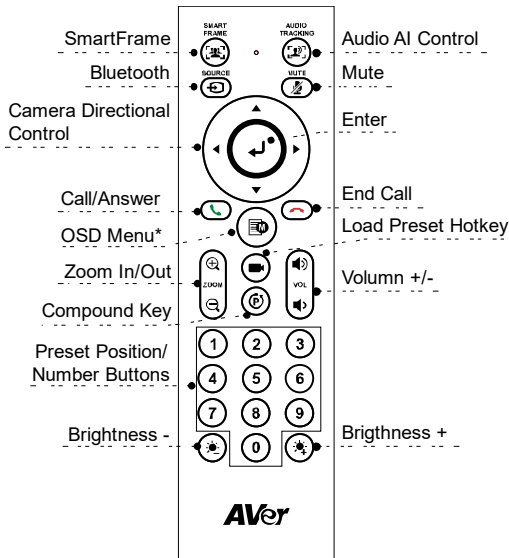





Remote Control



[Note] AAA batteries required

*Not supported for VB130

- **SmartFrame** (SmartFrame icon): One-click automatic FOV adjustment to fit all participants in screen for one time. Press and hold the button for 1~2 sec to switch from manual to auto framing mode or Off.
- **Audio AI Control** (Audio AI Control icon): Press and hold the button for 1~2 sec to switch modes among Audio tracking, Audio frame, Audio Preset Tracking, Presentation mode, Audio fence and Off.
[Note] Audio AI function supports up to 4~5 meters away from camera.
- **Bluetooth** (Bluetooth icon): Hold it for 1~2 sec to enable Bluetooth pairing with mobile phone. Short press it again to disconnect Bluetooth.
[Note] Wireless dongle is an optional item. Please contact your local dealer for purchasing.
- **Enter** (Enter icon): Press it to show the current AI function on screen such as Auto Framing.
- **Load Preset Hotkey** (Load Preset Hotkey icon): Press it to move to preset position as user has set in sequence.
- **Number 0~9**: Long press the number button to set preset point. One-click the number key to load preset point.
- **FOV**: Press (FOV icon) then (0) to change field of view.
- **WDR**: Press (WDR icon) then (1) to enable/disable the WDR function.
- **Presentation mode**: Press (Presentation mode icon) then (2) to setup presentation area while under presentation mode.

- **RTMP:** Press  then  to enable/disable the RTMP streaming function.
- Long press either  or  button for 1~2 sec to turn on/off the fill light function.
- When fill light is off, press  /  button to increase/decrease image brightness.
- When fill light is on, press  /  button to increase/decrease light level.

Installation

1. Connect VB130 to PC/laptop with provided USB 2.0 cable and connect the power cord of VB130 to power wall outlet.

[Note] Use the supplied Velcro strap to secure and manage the cable.

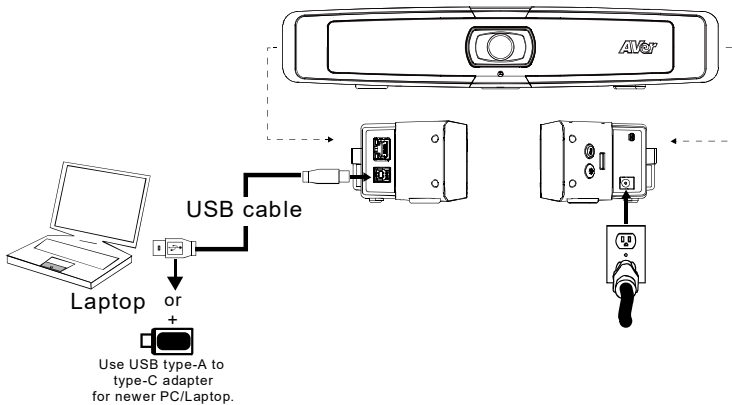

2. Install wireless dongle. Plug it into the USB 2.0 type-A port. Use remote control or PTZApp 2 to enable Bluetooth function. Enable Bluetooth of mobile phones to find VB130 and connect it to use VB130 as external microphone and speaker during a conference meeting.

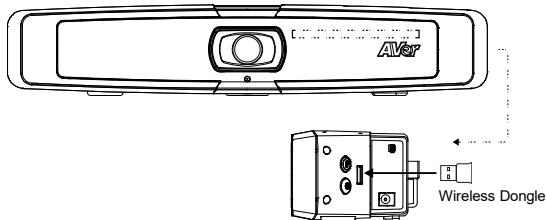

[Note] The wireless dongle is an optional item in certain countries. Regarding detailed settings of Bluetooth, please refer to user's manual.

Install PTZApp 2

Please go to <https://www.aver.com/download-center> (Global & European Headquarters) or <https://www.averusa.com/business/support/> (USA) to download the PTZApp 2. After downloading, double-click on the file and follow the on-screen instructions to complete the installation. After installing the PTZApp 2, double-click on the PTZApp 2 icon to run the application.

Use PTZApp 2

You can use the PTZApp 2 to set up AI tracking functions, pan, tilt and zoom the camera and some advanced image and audio settings. Please refer to the user's manual for details.

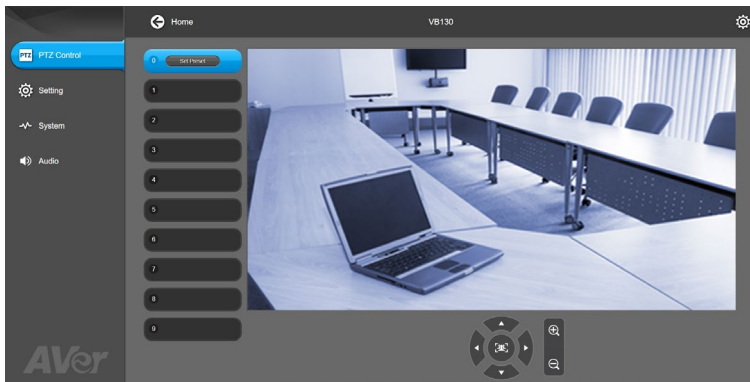

FEDERAL COMMUNICATIONS COMMISSION

NOTE: This equipment has been tested and found to comply with the limits for a Class A digital device, pursuant to part 15 of the FCC Rules. These limits are designed to provide reasonable protection against harmful interference when the equipment is operated in a commercial environment. This equipment generates, uses, and can radiate radiofrequency energy and, if not installed and used in accordance with the instruction manual, may cause harmful interference to radio communications. Operation of this equipment in a residential area is likely to cause harmful interference in which case the user will be required to correct the interference at his own expense.

FCC Caution: Any changes or modifications not expressly approved by the party responsible for compliance could void the user's authority to operate this equipment.

This device complies with part 15 of the FCC Rules. Operation is subject to the following two conditions: (1) This device may not cause harmful interference, and (2) this device must accept any interference received, including interference that may cause undesired operation.

Warning:

This is a class A product. In a domestic environment this product may cause radio interference in which case the user may be required to take adequate measures.

This Class A digital apparatus complies with Canadian ICES-003.

Caution:

Risk of Explosion if Battery is replaced by an Incorrect Type. Dispose of Used Batteries According to the Instructions.

COPYRIGHT

©2021 AVer Information Inc. All rights reserved.

MORE HELP

For FAQs, technical support, software and user manual download, please visit:

Global: <https://www.aver.com/download-center/>

USA: <https://www.averusa.com/business/support/>

European Headquarters: <https://www.aver.com/download-center/>

Technical Support:

Global: <https://aver.com/technical-support>

USA: <https://averusa.force.com/support/s/contactsupport>

European Headquarters: <https://www.avereurope.com/technical-support/>

CONTACT INFORMATION

Global

AVer Information Inc.
<https://www.aver.com>
8F, No.157, Da-An Rd.,
Tucheng Dist.,
New Taipei City 23673,
Taiwan
Tel: +886 (2) 2269 8535





USA

AVer Information Inc.
<https://www.averusa.com>
668 Mission Ct.,
Fremont, CA 94539
Tel: +1(408) 263 3828
Toll-free: +1 (877) 528 7824
Technical support: support.usa@aver.com

European Headquarters

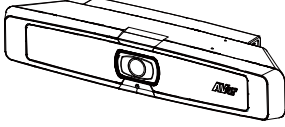
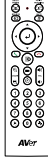
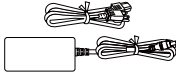
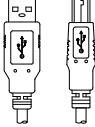

AVer Information Europe B.V.
<https://www.avereurope.com>
Westblaak 140, 3012KM,
Rotterdam, Netherlands
Tel: +31(0) 10 7600 550
Technical support: eu.rma@aver.com

包裝內容物

VB130 裝置	遙控器	電源變壓器及 電源線*	USB 2.0 Type-B 轉 Type-A 連接 線(5 米)
			
USB Type-A 轉 Type-C 轉接器	電視架安裝套件	三腳架螺絲	QR 碼卡
			

*電源線會因銷售國家的標準電源插座而有所不同。

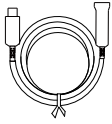
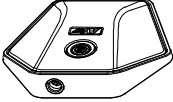
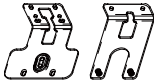
選購配件

USB 3.1 延長線 10 m/20 m/30 m	MicroB 擴充麥克風 10 m/20 m (內附連接線)	壁掛安裝套件	無線顯示轉換器
			
USB 3.1 Type-B 轉 Type-A 連接線(3 米)			
			

*選購配件會因銷售國家而有所不同。

產品介紹

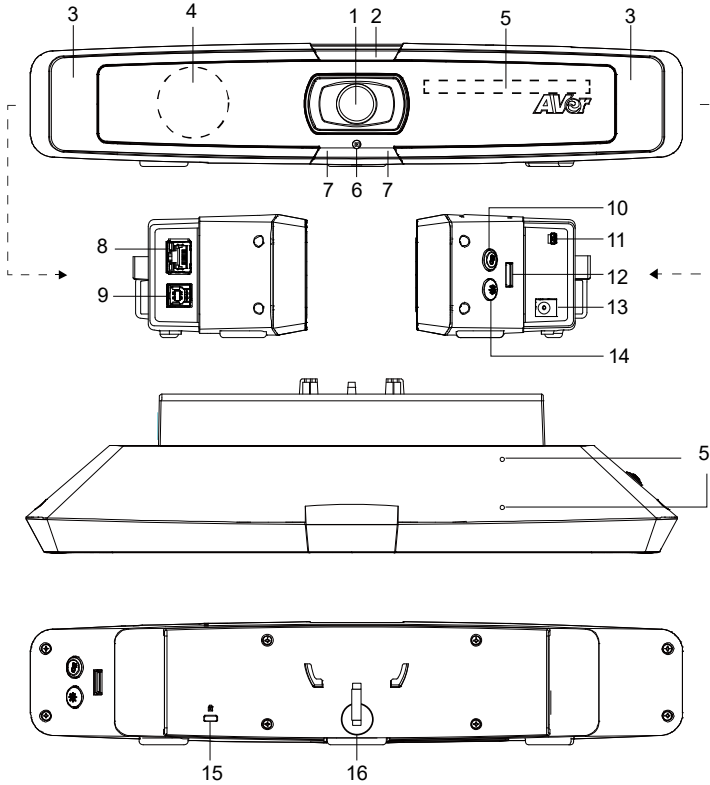

- | | |
|---------------------------|--------------------------------------|
| (1) 鏡頭 | (10) 色溫鍵 |
| (2) LED 指示燈 | (11) Mini-USB 埠 |
| (3) 補光燈 | (12) USB 2.0 Type-A 埠
(僅供無線模組使用*) |
| (4) 喇叭 | (13) DC 12 V 電源插孔 |
| (5) 麥克風陣列區域
(5 個內建麥克風) | (14) 補光燈亮度鍵 |
| (6) 色溫感應器 | (15) Kensington 防盜孔 |
| (7) IR 接收器 | (16) 魔鬼氈束線帶 |
| (8) 乙太網路埠 | |
| (9) USB 3.1 Type-B 埠 | |

*無線模組在某些國家為選購項目。請連絡您當地的經銷商購買。

LED 指示燈

開啟電源：閃爍一次藍色

啟動：恆亮紅色

睡眠模式：恆亮橘色

待機或來電保留：恆亮白色



使用中：恆亮藍色

第一次來電：依原本狀態秀燈號 白燈/藍燈 快閃爍

來電使用中：恆亮紫燈

插播來電：依原本狀態秀燈號 白燈/藍燈/紫燈 快閃爍



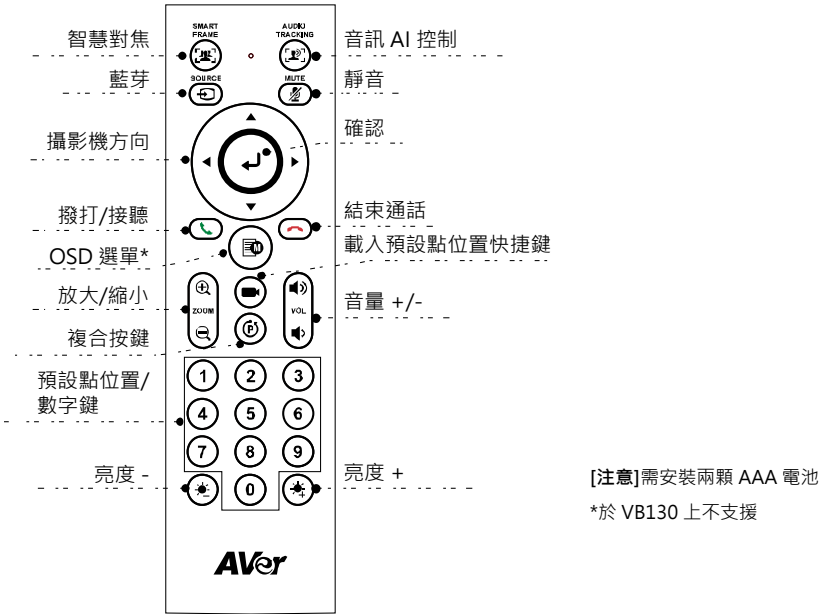

使用補光燈

- 按住色溫鍵  或照度鍵  2 到 3 秒鐘以打開/關閉補光燈功能。
- 同時按住色溫鍵  和照度鍵  2 到 3 秒鐘可切換自動/手動調光。
- 有關更多詳細信息，請參閱手冊。

遙控器



- **智慧對焦** (SMART FRAME)：手動按一下此鍵，啟動攝影機自動對焦調整以包含所有參與者。長按按鍵 1 ~ 2 秒，可以切換智慧對焦功能為自動(Auto Framing)或手動模式或關閉此功能。
- **音訊 AI 控制** (AUDIO TRACKING)：長按按鍵 1 ~ 2 秒，可以在追蹤發言者、自動對焦發言者、預設點發言追蹤、簡報模式、隔音牆和關閉所有功能之間切換模式。
[注意]音頻 AI 功能最多支持距離攝像機 4 ~ 5 米的距離。
- **藍芽** (BLUETOOTH)：長按 1 ~ 2 秒，可啟用藍芽和行動電話配對。再次短按可將藍芽中斷連線。
[注意]無線模組為選購項目。請連絡您當地的經銷商購買。
- **確定** (CONFIRM)：按下可在畫面上顯示目前的 AI 功能，例如自動(Auto Framing)。
- **載入預設點位置快捷鍵** (PRESET POINT)：按下可依序移至使用者所設定的預設點位置。
- **數字 0 ~ 9**：長按數字鍵可設定預設點。短按一下數字鍵可載入預設點位置。
- **FOV**：依序按下 (FOV) 和 **0** 可變更鏡頭視野。
- **WDR**：依序按下 (WDR) 和 **1** 可啟用/停用 WDR 功能。
- **簡報模式**：依序按下 (PRESET POINT) 和 **2** 可在簡報模式下設定簡報區域。
- **RTMP**：依序按下 (PRESET POINT) 和 **3** 可啟用/停用 RTMP 串流功能。

- 長按  或  鍵 1 ~ 2 秒可開啟/關閉補光燈功能。
- 當補光燈關閉時，按下  /  鍵可增加/降低影像亮度。
- 當補光燈開啟時，按下  /  鍵可增加/降低補光燈亮度。

設備安裝

1. 利用內附的 USB 2.0 連接線連接 VB130 到電腦/筆記型電腦，然後連接 VB130 的電源線到牆面電源插座。

[注意]請使用提供的魔鬼氈束線帶來固定和理線。

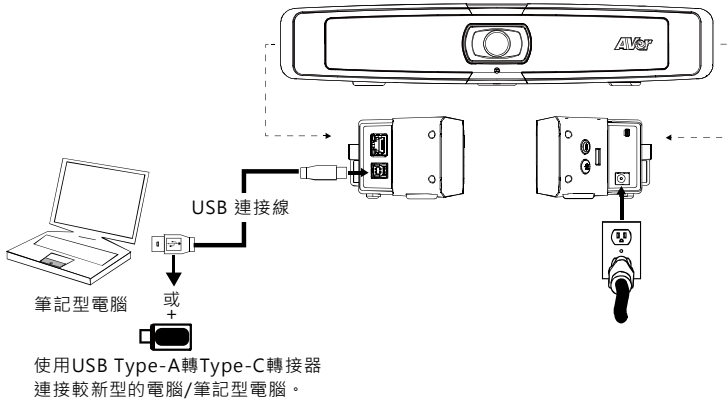

2. 安裝無線模組。將其插入 USB 2.0 Type-A 埠。使用遙控器或 PTZApp 2 來啟用藍牙功能。當使用手機進行視訊會議時，啟用手機的藍牙功能尋找並連接 VB130，將 VB130 做為手機的麥克風和喇叭使用。

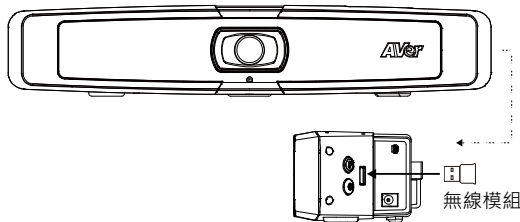

[注意]無線模組在某些國家為選購項目。關於藍牙的詳細設定，請參見使用手冊。

安裝 PTZApp 2

請連結網址：<https://www.aver.com/download-center> (全球和歐洲總部)或
<https://www.averusa.com/business/support/> (美國)下載 PTZApp 2。下載之後，請按兩下該檔案，然後依照畫面上的指示操作完成安裝。

安裝 PTZApp 2 之後，請按兩下 PTZApp 2 圖示以執行應用程式。

使用 PTZApp 2

您可以使用 PTZApp 2 來設定 AI 追蹤功能，攝影機鏡頭的平移、傾斜和縮放，以及部分進階影像和音訊設定。詳細說明請參見使用手冊。

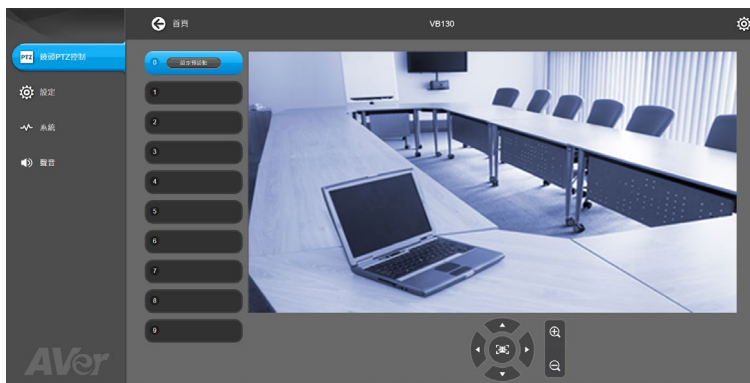

版權宣告

©2021 圖展科技 版權所有。

遙控器電池安全資訊

- 請將電池存放在涼爽與乾燥的位置。
- 不要將電量用盡的電池棄置在家庭廢棄物中。請將電池棄置在特定回收處，或送回原購買的商店。
- 如果長時間不使用電池，請將其取出。電池漏液與腐蝕可能會損壞遙控器，請以安全方式棄置電池。
- 不可混用新舊電池。
- 不可混用不同類型的電池：鹼性、標準（碳鋅）或可充電（鎳鎘）電池。
- 不可將電池棄置於火源中。
- 請勿嘗試讓電池端子短路。

資訊

常見問題、技術協助、軟體和使用手冊下載，請到網址：<https://www.aver.com/download-center>

連絡資訊

圖展科技股份有限公司

<https://www.aver.com>

新北市 23673 土城區大安路 157 號 8 樓

電話：(02)2269-8535

單元Unit	限用物質及其化學符號					
	鉛Lead (Pb)	汞Mercury (Hg)	鎘Cadmium (Cd)	六價鉻 Hexavalent chromium (Cr ⁺⁶)	多溴聯苯 Polybrominated biphenyls (PBB)	多溴二苯醚 Polybrominated diphenyl ethers (PBDE)
電路板及零組件(電子料或電機料...等)	-	○	○	○	○	○
塑膠組件(外殼或導電泡棉...等)	○	○	○	○	○	○
金屬組件(鐵殼或鐵條或螺柱...等)	-	○	○	○	○	○
配件(電源供應器或遙控器或電纜線...等)	-	○	○	○	○	○
紙製品及包裝件(紙盒或手冊或泡殼...等)	○	○	○	○	○	○

備考 1. “超出 0.1 wt %” 及 “超出 0.01 wt %” 係指限用物質之百分比含量超出百分比含量基準值。

Note 1: “Exceeding 0.1 wt %” and “exceeding 0.01 wt %” indicate that the percentage content of the restricted substance exceeds the reference percentage value of presence condition.

備考 2. “○” 係指該項限用物質之百分比含量未超出百分比含量基準值。

Note 2: “○” indicates that the percentage content of the restricted substance does not exceed the percentage of reference value of presence.







備考 3. “-” 係指該項限用物質為排除項目。

Note 3: The “-” indicates that the restricted substance corresponds to the exemption.

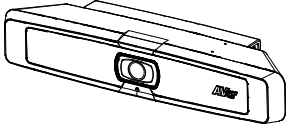
警告使用者

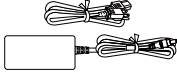
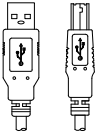

這是甲類的資訊產品，在居住的環境中使用時，可能會造成射頻干擾，
在這種情況下，使用者會被要求採取某些適當的對策

包装内容物

<p>VB130 主盖</p>	<p>遥控器</p>	<p>电源变压器和 电源线*</p>	<p>USB 2.0 Type-B 到 Type-A 连接线 (5 m)</p>
			
<p>USB Type-A 到 Type-C 适配器</p>	<p>电视安装套件</p>	<p>三脚架螺丝</p>	<p>二维码卡片</p>
			

*电源线不尽相同，视销售国家/地区的标准电源插座而定。

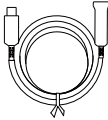
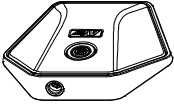
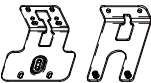
可选附件

<p>USB 3.1 延长器 10 m/20 m/30 m</p>	<p>MicroB 扩展 麦克风 10 m/20 m (内含连接线。)</p>	<p>壁挂架套件</p>	<p>无线硬件保护装置</p>
			
<p>USB 3.1 Type-B 到 Type-A 连接线 (3 m)</p>			
			

*可选配件会因销售国家而有所不同。

产品介绍

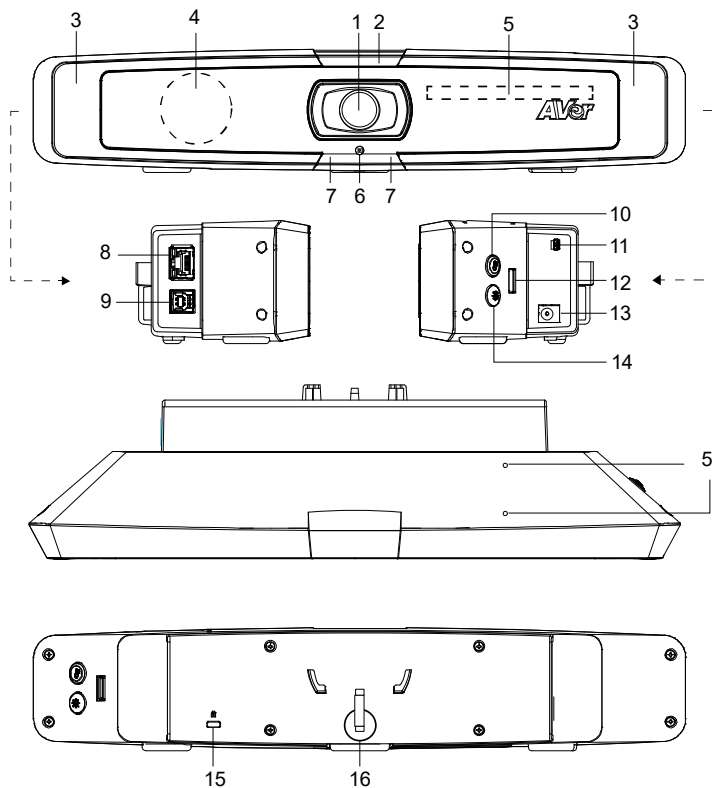





- | | |
|----------------------|-----------------------|
| (1) 镜头 | (10) 色温键 |
| (2) LED 指示灯 | (11) Mini USB 埠 |
| (3) 补光灯 | (12) USB 2.0 Type-A 埠 |
| (4) 扬声器 | (仅用于无线硬件保护装置*) |
| (5) 麦克风阵列区 | (13) 直流 12 V 电源插孔 |
| (5 个内置麦克风) | (14) 亮度等级键 |
| (6) 颜色接收器 | (15) Kensington 防盗孔 |
| (7) IR 接收器 | (16) 魔术贴扎带 |
| (8) 以太网网络端口 | |
| (9) USB 3.1 Type-B 埠 | |

*在某些国家/地区，无线硬件保护装置是可选配置。请联系当地经销商购买。

LED 指示灯

通电： 蓝灯闪烁一次
启动： 红灯长亮
睡眠模式： 橙灯长亮
待机或来电保留： 白灯长亮
使用中： 蓝灯长亮
第一次来电： 依原本状态秀灯号 白灯/蓝灯 快闪烁
来电使用中： 紫灯长亮
插播来电： 依原本状态秀灯号 白灯/蓝灯/紫灯 快闪烁

控制补光灯

- 按住色温键  或亮度等级键  在 2 到 3 秒钟内打开/关闭补光灯功能。
- 同时按住色温键  和亮度等级键  2 到 3 秒钟可在自动/手动调光之间切换。
- 有关更多详细信息，请参阅用户手册。

遥控器

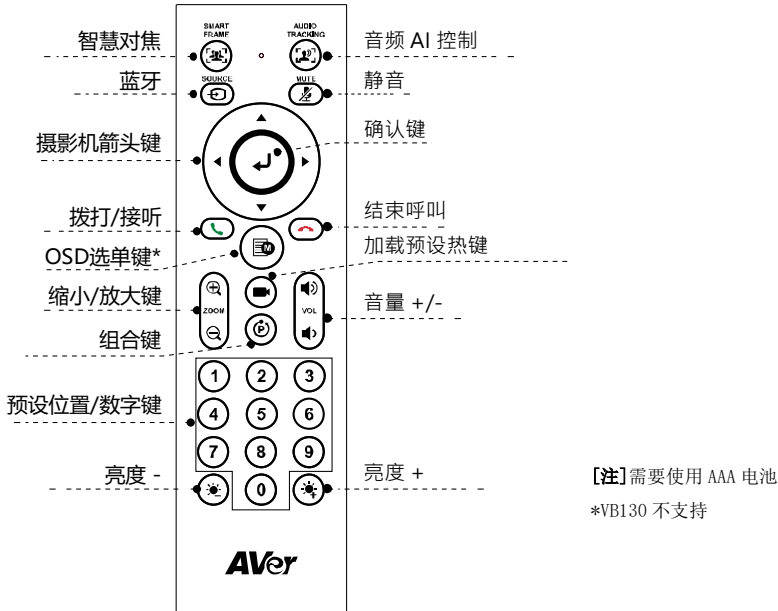

- **智慧对焦** (📷): 一键点击自动调节视场, 手动适配屏幕中的所有与会人员。长按按键 1 ~ 2 秒从手动切换至自动取景模式或关闭。
- **音频 AI 控制** (🎤): 长按按键 1 ~ 2 秒切换音频跟踪、音频帧、音频预设跟踪、演示、音频围栏等模式以及关闭。
[注] 音频 AI 功能最多支持距离摄像机 4 ~ 5 米的距离。
- **蓝牙** (📶): 长按按键 1 ~ 2 秒启用蓝牙, 与手机配对。再次短按断开蓝牙。
[注] 无线硬件保护装置是可选配置。请联系当地经销商购买。
- **确认键** (⏹): 按下在屏幕上显示自动取景等当前 AI 功能。
- **加载预设热键** (📍): 按下按顺序移至用户预设位置。
- **0 ~ 9 数字键**: 长按数字键设置预设点。一键点击数字键加载预设点。
- **FOV**: 按 (📷) 键, 然后按 (0) 键更改视场。
- **WDR**: 按 (📷) 键, 然后按 (1) 键启用/禁用 WDR 功能。
- **演示模式**: 在演示模式下按 (📷) 键, 然后按 (2) 键设置演示区域。
- **RTMP**: 按 (📷) 键, 然后按 (3) 键启用/禁用 RTMP 流传输功能。

- 长按  键或  键 1 ~ 2 秒开启/关闭补光灯功能。
- 补光灯关闭时，按  /  键增加/降低图像亮度。
- 补光灯开启时，按  /  键增加/降低亮度等级。

安装

1. 用提供的 USB 2.0 连接线将 VB130 连接到台式机/笔记本电脑，将 VB130 电源线接入壁式电源插座。
[注]用随附的魔术贴扎带固定和管理连接线。

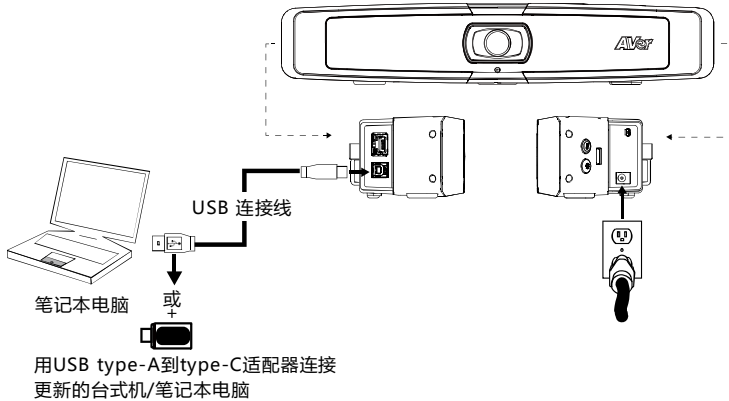

2. 安装无线硬件保护装置。将其插入 USB 2.0 type-A 埠。用遥控器或 PTZApp 2 启用蓝牙功能。启用手机蓝牙查找 VB130 并连接，在会议期间将 VB130 用作外置麦克风和扬声器。

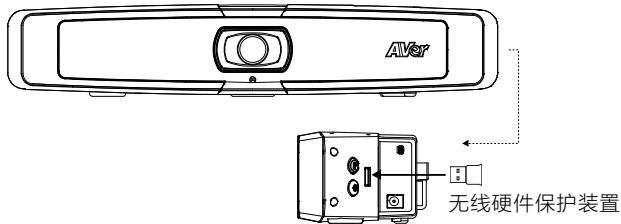

[注]在某些国家/地区，无线硬件保护装置是可选配置。蓝牙的详细设置请参考用户手册。

安装 PTZApp 2

请转至 <https://www.aver.com/download-center> (全球和欧洲总部) 或 <https://www.averusa.com/business/support/> (美国) 下载 PTZApp 2。下载后，双击文件并按屏幕上的说明完成安装。

安装 PTZApp 2 之后，双击 PTZApp 2 图标运行应用程序。

使用 PTZApp 2

您可以使用 PTZApp 2 设置 AI 跟踪功能、平移、倾斜和缩放摄影机以及某些高级图像和音频设置。请参考用户手册了解详细信息。

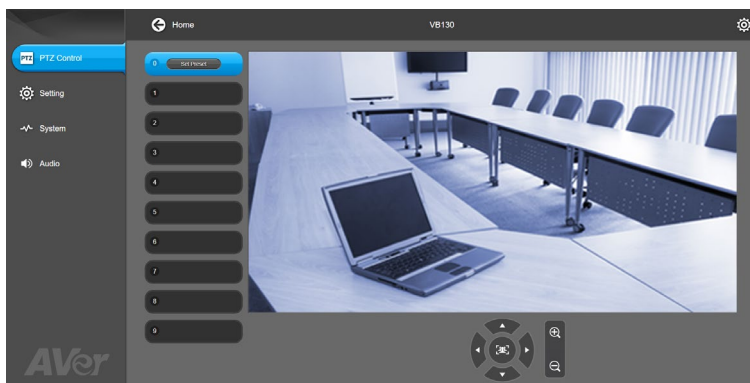

版权宣告

©2021 圆展科技 版权所有。

遥控器 电池 安全信息

- 请将电池存放在凉爽与干燥的位置。
- 不要将电量用尽的电池弃置在家庭废弃物中。请将电池弃置在特定回收处,或送回原购买的商店。
- 如果长时间不使用电池,请将其取出。电池漏液与腐蚀可能会损坏遥控器,请以安全方式弃置电池。
- 不可混用新旧电池。
- 不可混用不同类型的电池:碱性、标准(碳锌)或可充电(镍镉)电池。
- 不可将电池弃置于火源中。
- 请勿尝试让电池端子短路。

信息

技术问题、技术支持、软件和使用指南下载,请链接网址: <https://cn.aver.com> 。

连络信息





圆展科技

<https://www.aver.com>

新北市土城区大安路 157 号 8 楼

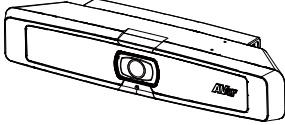
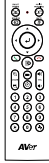
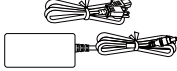
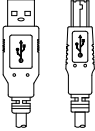



电话: (02)2269-8535

パッケージ内容

VB130 本体	リモコン	電源アダプタ & 電源コード*	USB 2.0 Type-A~Type-B ケーブル(5 m)
			
USB Type-A ~ Type-C アダプタ	TV マウントキット	三脚ネジ	QR Code カード
			

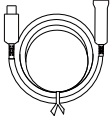
*電源コードは、販売される地域の標準的なコンセントによって異なります。

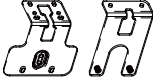
オプションアクセサリ

USB 3.1 延長線 10 m/20 m/30 m	MicroB 延長マイクロホン 10 m/20 m (ケーブル付き)	壁マウントキット	無線ハード保護装置
			
USB 3.1 Type-B~Type-A ケーブル(3 m)			
			

*オプションのアクセサリは、販売されている国によって異なります。

製品各部名称

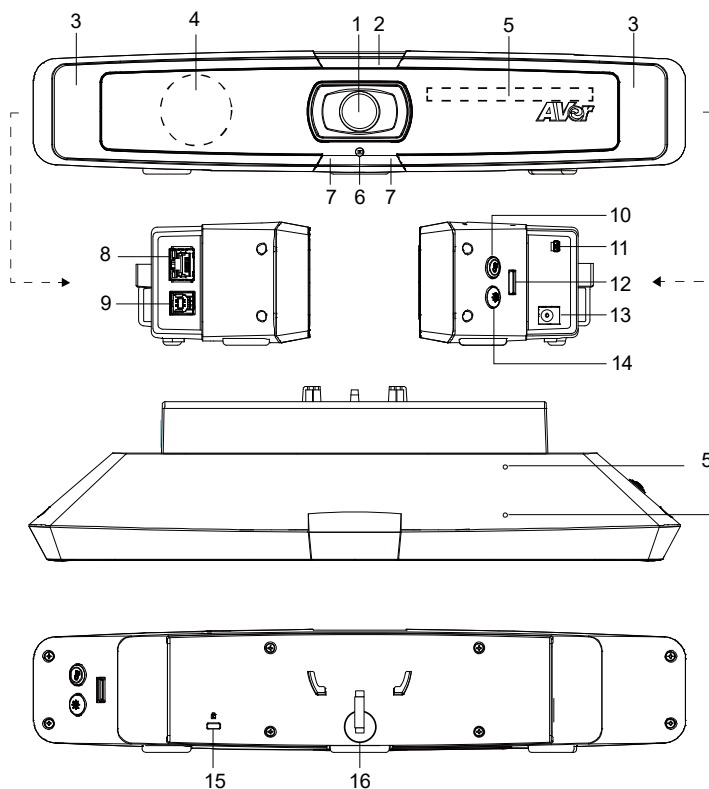

- | | |
|--------------------------------|---|
| (1) レンズ | (10) 色温度ボタン |
| (2) LED インジケータ | (11) Mini USB ポート |
| (3) 補助ライト | (12) USB 2.0 Type-A ポート
(ワイヤレスドングル専用*) |
| (4) スピーカー | (13) DC 12 V 電源ジャック |
| (5) マイクホンアレイエリア
(5 基の内蔵マイク) | (14) ライトレベルボタン |
| (6) カラーセンサー | (15) Kensington ロック |
| (7) IR センサー | (16) マジックテープ |
| (8) イーサネットポート | |
| (9) USB 3.1 Type-B ポート | |

*ワイヤレスドングルは国によってはオプション項目です。ご購入の際は地元のディーラーにご連絡ください。

LED インジケータ

電源オン:青で一度点滅

起動時:赤で点灯

スリープモード:オレンジで点灯

スタンバイまたは保留中の通話:白で点灯





使用中:青く点灯

呼び出し中:元のステータスに応じて、白または青の高速点滅

通話中:紫一色

2回目の呼び出し:元のステータスに応じて、白、青、または紫の高速点滅

コントロールフィラライト

- 補助光機能のオン/オフを切り替えるには、 温度ボタンまたは光レベル  ルボタンのいずれかを2～3秒間押し続けます。
- 両方の温度ボタンを押したままにします  とライトレベルボタン  自動/手動の光調整を切り替えるために2～3秒間一緒に。
- 詳細については、ユーザーマニュアルを参照してください。

リモコン

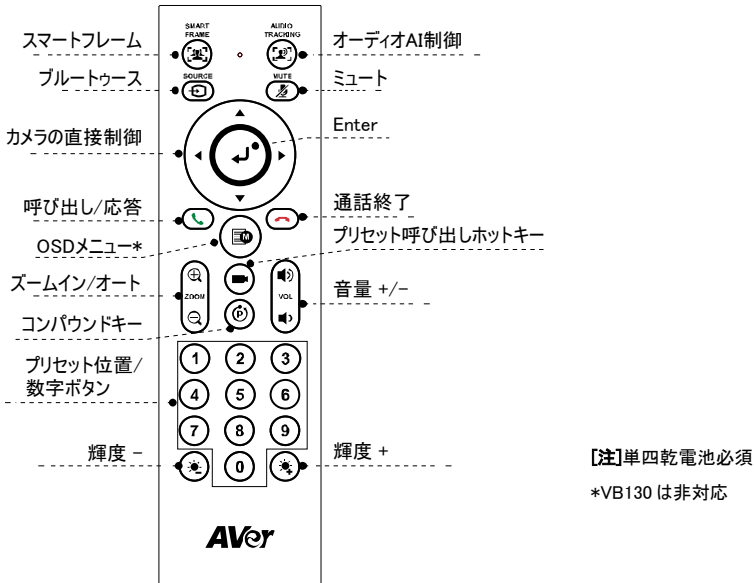

- **スマートフレーム** (): ワンクリックで自動 FOV 調整を行い、すべての参加者を一度に画面に収めます。ボタンを 1 ~ 2 秒押し続けると、マニュアルから自動フレーミングモードになり、またオフにもできます。
- **オーディオ AI 制御** (): ボタンを 1 ~ 2 秒押し続けると、モードがオーディオトラッキング、オーディオフレーム、オーディオプリセットトラッキング、プレゼンテーションモード、オーディオフェンス、オフの順に切り替わります。
[注]オーディオ AI 機能は、カメラから最大 4 ~ 5 メートルの距離をサポートします。
- **Bluetooth** (): 1 ~ 2 秒押し続けると、携帯電話とのBluetoothペアリングが有効になります。再度短く押しすと、Bluetoothが切断されます。
[注]ワイヤレスドングルはオプション項目です。ご購入の際は地元のディーラーにご連絡ください。
- **Enter** (): 押しすと、オートフレーミングといった現在の AI 機能が画面に表示されます。
- **プリセット呼び出しホットキー** (): 押しすと、ユーザーが順番を設定したプリセット位置に移動します。
- **数字 0 ~ 9**: 数字ボタンを長押しすると、プリセット位置が設定されます。数字キーをワンクリックすると、プリセット位置が呼び出されます。
- **FOV**: () を押してから () を押しすと、視野が変わります。
- **WDR**: () を押してから () を押しすと、WDR 機能が有効/無効になります。

- **プレゼンテーションモード:** (P) を押してから (2) を押すと、プレゼンテーションモードでのプレゼンテーションエリアが設定できます。
- **RTMP:** (P) を押してから (3) を押すと、RTMP ストリーミング機能が有効/無効になります。
- (☀️) または (🌑) ボタンのいずれかを 1 ~ 2 秒長押しすると、補助ライト機能がオン/オフされます。
- 補助ライトがオフの場合、(☀️) / (🌑) ボタンを押すと、画像の輝度が増減します。
- 補助ライトがオンの場合、(☀️) / (🌑) ボタンを押すと、ライト明度が増減します。

インストール方法

1. 付属の USB 2.0 ケーブルで VB130 を PC/ノートブックに接続し、VB130 の電源コードを壁のコンセントに接続します。

[注]ケーブルの固定や取り回しには、付属のマジックテープを使います。

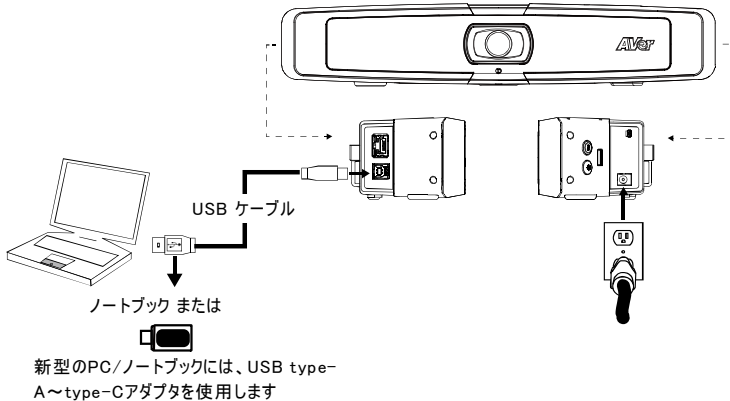

2. ワイヤレス dongle のインストール dongle を USB 2.0 type-A ポートに挿します。リモコンまたは PTZApp 2 を使って、Bluetooth 機能を有効にします。携帯電話の Bluetooth 機能を有効にして VB130 の検出を可能にし、VB130 を会議中の外部マイクとスピーカーとして使用します。

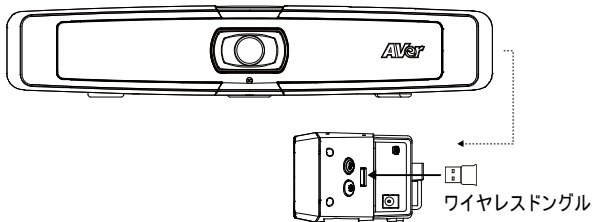

[注]ワイヤレス dongle は国によってはオプション項目です。Bluetooth 設定の詳細は、ユーザーマニュアルをご参照ください。

PTZApp 2 のインストール

PTZApp 2 のダウンロードには、<https://www.aver.com/download-center> (グローバル & ヨーロッパ本部) または <https://www.averusa.com/business/support/> (米国) にアクセスしてください。ダウンロード後、ファイルをダブルクリックして、画面に表示される指示に従ってインストールを完成させます。

PTZApp 2 のインストール後、PTZApp 2 アイコンをダブルクリックすると、アプリケーションが起動します。

PTZApp 2 の使用

PTZApp 2 を使用して、AI トラッキング機能、カメラのパン、ティルト、ズーム、およびその他画像やオーディオの詳細設定が行えます。詳細はユーザーマニュアルをご参照ください。

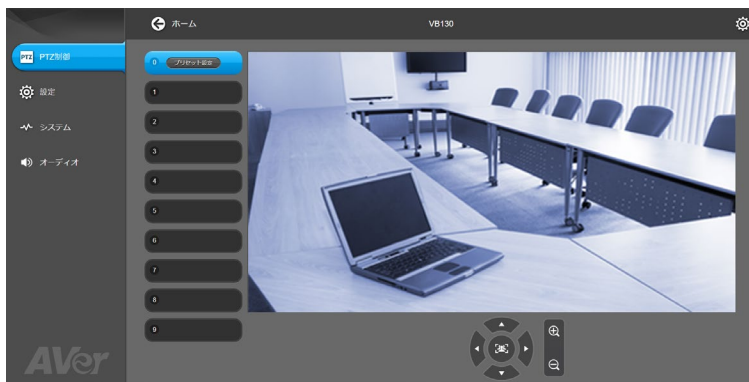

著作権

©2021 AVer Information Inc. All rights reserved.

その他のサポート

よくある質問、技術サポート、ソフトウェア、ユーザーマニュアルのダウンロードにつきましては、弊社ウェブサイトよりお問い合わせください。<http://jp.aver.com>。

<p>この装置は、クラス A 機器です。この装置を住宅環境で使用すると電波妨害を引き起こすことがあります。 この場合には使用者が適切な対策を講ずるよう要求されることがあります。</p>	<p>VCCI-A</p>
--	---------------

連絡先情報

アバー・インフォメーション株式会社

<http://jp.aver.com>

〒160-0023 東京都新宿区西新宿 3-2-26 立花新宿ビル 7 階



TEL: 03-5989-0290 Email: VCInfo@aver.com

패키지 내용물

VB130 유닛	리모컨	전원 어댑터 및 전원 코드*	USB 2.0 Type-B 대 Type-A 케이블 (5 m)
			
USB Type-A 대 Type-C 어댑터	TV 마운트 키트	삼각대 나사	QR 코드 카드
			

*전원 코드는 제품이 판매 국가의 표준 전원 콘센트에 따라 다릅니다.

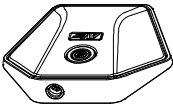
액세서리 옵션

USB 3.1 연장선 10 m/20 m/30 m	MicroB 확장 마이크 10 m/20 m(케이블 포함.)	벽면 마운트 키트	무선 동글
			
<div data-bbox="76 1026 349 1093" style="background-color: #cccccc; padding: 5px;">USB 3.1 Type-B 대 Type-A 케이블 (3 m)</div> 			

*옵션 액세서리는 판매 국가에 따라 다릅니다.

개요

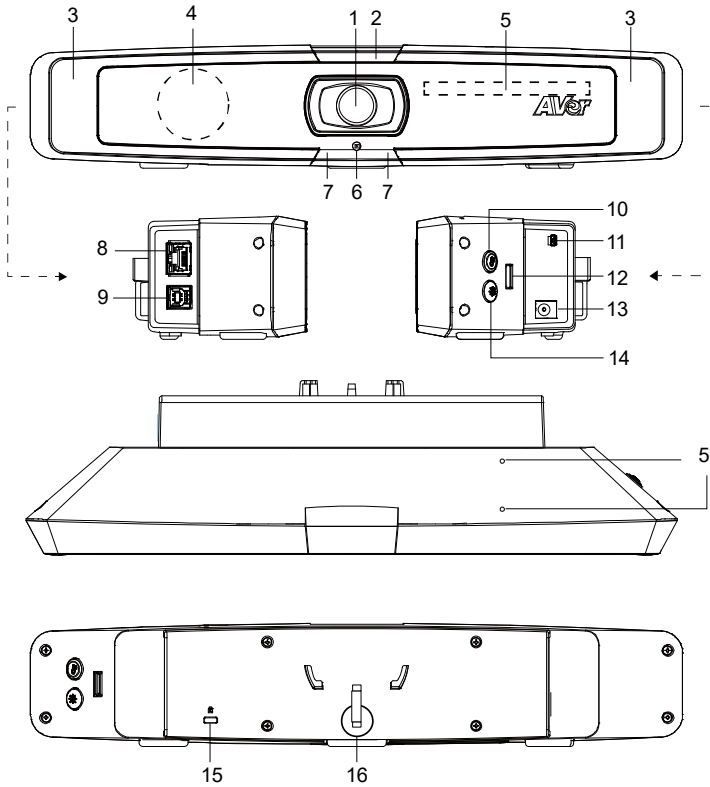

- | | |
|------------------------------|---------------------------------------|
| (1) 렌즈 | (10) 색 온도 버튼 |
| (2) LED 표시등 | (11) Mini USB 포트 |
| (3) 필 라이트 | (12) USB 2.0 Type-A 포트
(무선 동글 전용*) |
| (4) 스피커 | (13) DC 12 V 전원 잭 |
| (5) 마이크 어레이 구역(내장
마이크 5개) | (14) 라이트 레벨 버튼 |
| (6) 컬러 센서 | (15) Kensington 락 |
| (7) IR 센서 | (16) 벨크로 스트랩 |
| (8) 이더넷 포트 | |
| (9) USB 3.1 Type-B 포트 | |

*일부 국가에서 무선 동글은 옵션 항목입니다. 지역 대리점에 구입을 문의하십시오

LED 표시등

전원 켜기: 파란색으로 한 번 깜박임

시동: 빨간색 점등

절전 모드: 오렌지색 점등

대기 또는 보류중인 통화: 흰색 점등





사용 중: 파란색 점등

호출: 원래 상태에 따라 흰색 또는 파란색으로 빠르게 깜박임

통화 중: 보라색으로 켜짐

두 번째 호출: 원래 상태에 따라 흰색, 파란색 또는 보라색으로 빠르게 깜박임

조명 채우기 제어

- 온도 버튼 중 하나를 누릅니다  또는 조명 수준 버튼  2~3 초 동안 충전 조명 기능 켜기 / 끄기.
- 두 온도 버튼을 누르고  및 조명 수준 버튼  자동 / 수동 조명 조정 사이를 전환하려면 2 ~ 3 초 동안 함께합니다.
- 자세한 내용은 사용 설명서를 참조하십시오.

리모컨

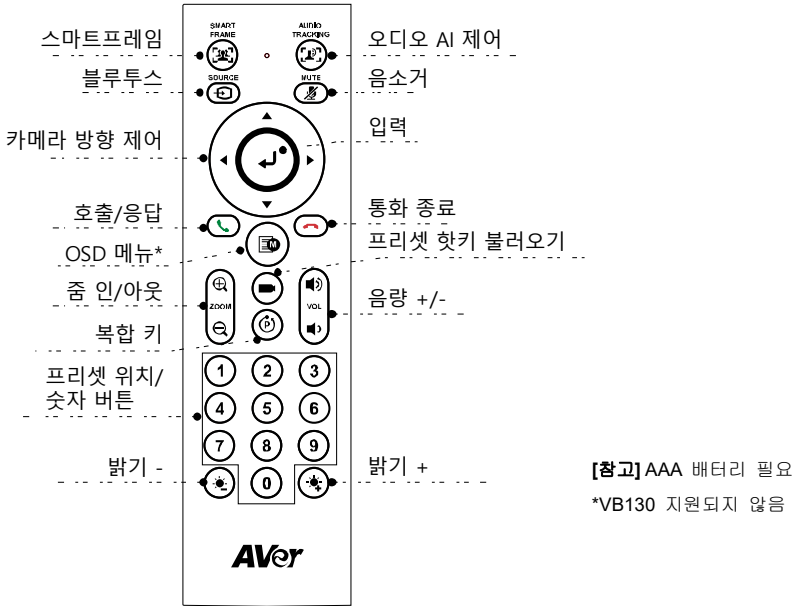

- **스마트프레임 (Smart Frame):** 한 번에 모든 참가자를 화면에 맞추기 위해 원 클릭 자동 FOV 조정. 버튼을 1~2초 동안 눌러 수동에서 자동 프레임 모드 또는 꺼짐으로 전환합니다.
- **오디오 시 제어 (Audio SI Control):** 버튼을 1 ~ 2 초 동안 눌러 오디오 추적, 오디오 프레임, 오디오 프리셋 추적, 프레젠테이션 모드, 오디오 펜스 및 꺼짐 모드를 전환합니다.
[참고] 오디오 시 기능은 카메라에서 최대 4 ~ 5m 까지 지원합니다.
- **블루투스 (Bluetooth):** 1~2초 동안 눌러 휴대전화와 Bluetooth 페어링을 활성화합니다. 짧게 다시 눌러 블루투스 연결을 해제합니다.
[참고] 무선 동글은 옵션 항목입니다. 지역 대리점에 구입을 문의하십시오.
- **입력 (Input):** 눌러서 자동 프레임링과 같은 현재 AI 기능을 화면에 표시합니다.
- **프리셋 핫키 불러오기 (Load Preset Hotkey):** 눌러서 사용자가 시퀀스에서 설정한 프리셋 위치로 이동합니다.
- **숫자 0 ~ 9:** 숫자 버튼을 길게 눌러서 프리셋 위치를 설정합니다. 숫자 키를 한 번 클릭하여 프리셋 위치를 불러옵니다.
- **FOV:** (FOV) 를 누른 다음 (0) 를 눌러 시야를 변경합니다.

- WDR: (P) 를 누른 다음 ① 를 눌러 WDR 기능을 활성화/비활성화합니다.
- 프레젠테이션 모드: (P) 를 누른 다음 ② 를 눌러 프레젠테이션 모드에서 프레젠테이션 영역을 설정합니다.
- RTMP: (P) 를 누른 다음 ③ 를 눌러 RTMP 스트리밍 기능을 활성화/비활성화합니다.
- ☀ 또는 ☀ 버튼을 1 ~ 2 초 동안 길게 눌러 필 라이트 기능을 켜거나 끕니다.
- 필 라이트 기능이 꺼졌을 때, ☀/☀ 버튼을 눌러 이미지 밝기를 높입니다/낮춥니다.
- 필 라이트가 켜졌을 때 ☀/☀ 버튼을 눌러 라이트 레벨을 높입니다/낮춥니다.

설치

1. 제공된 USB 2.0 케이블을 이용하여 VB130 을 PC/노트북에 연결하고 VB130 에서 벽면 전원 콘센트에 전원 코드를 연결합니다.

[참고] 제공된 벨크로 스트랩을 이용하여 케이블을 고정하고 관리합니다.

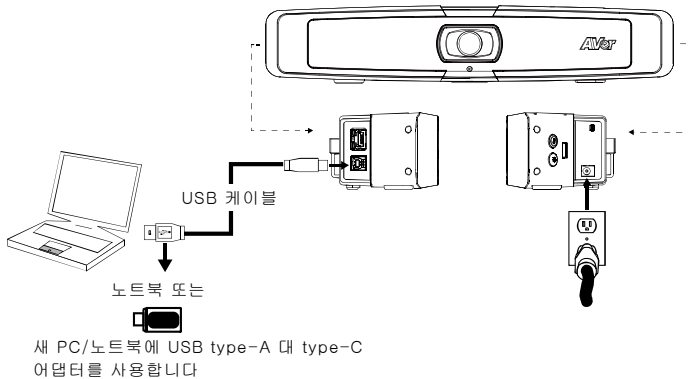

2. 무선 동글을 설치합니다. USB 2.0 type-A 포트에 연결합니다. 리모컨 또는 PTZApp 2 를 이용하여 블루투스 기능을 활성화합니다. 휴대전화의 블루투스를 활성화하여 VB130 을 컨퍼런스 회의 시 VB130 을 외장 마이크 겸 스피커로 이용할 수 있도록 연결합니다.

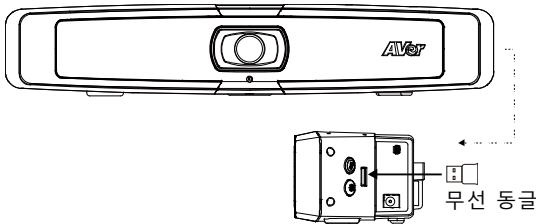

[참고] 일부 국가에서 무선 동글은 옵션 항목입니다. 상세한 블루투스 설정은 사용 설명서를 참조하십시오.

PTZApp 2 설치

<https://www.aver.com/download-center> (글로벌 및 유럽 본사) 또는 <https://www.averusa.com/business/support/> (미국)로 이동하여 PTZApp 2를 다운로드하십시오. 다운로드 후 파일을 더블 클릭하고 화면 상의 안내에 따라 설치를 완료합니다. PTZApp 2를 설치한 후 PTZApp 2 아이콘을 더블 클릭하여 애플리케이션을 실행합니다.

PTZApp 2 사용

PTZApp 2를 이용하여 카메라의 AI 추적 기능, 팬, 틸트, 줌 및 몇 가지 고급 이미지 및 오디오 설정을 구성할 수 있습니다. 자세한 내용은 사용 설명서를 참조하십시오.

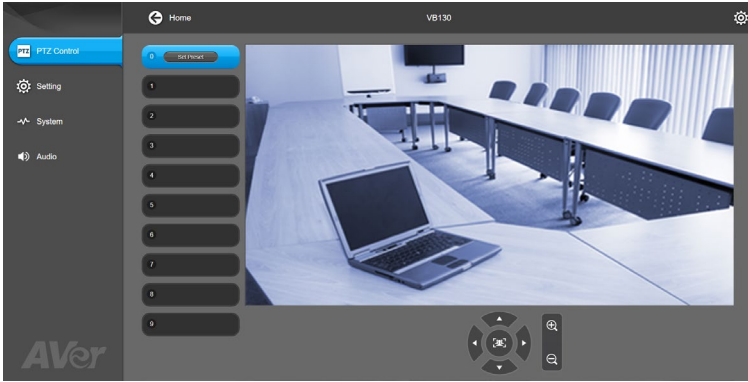

추가 도움





FAQ, 기술 지원, 소프트웨어 및 사용 설명서 다운로드는 다음 홈페이지를 참조하세요:

<https://www.aver.com>

사 용 자 안 내 문
이 기기는 업무용 환경에서 사용할 목적으로 적합성평가를 받은 기기로서 가정용 환경에서 사용하는 경우 전자파간섭의 우려가 있습니다.
※ 사용자 안내문은 "업무용 방송통신기자재"에만 적용한다.

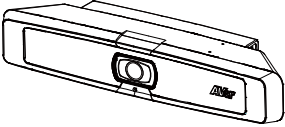
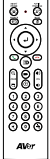
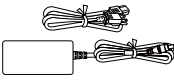
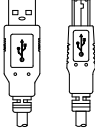

기종별	사용자안내문
A 급 기기 (업무용 방송통신기자재)	이 기기는 업무용(A 급) 전자파적합기기로서 판매자 또는 사용자는 이 점을 주의하시기 바라며, 가정외의 지역에서 사용하는 것을 목적으로 합니다.

Contenu de l'emballage

Unité VB130	Télécommande	Adaptateur secteur & Cordon d'alimentation*	Câble USB 2.0 Type-B vers Type-A (5 m)
			
Adaptateur USB de type-A à type-C	Kit de montage pour la télévision	Vis de trépied	Carte de code QR
			

*Le cordon d'alimentation diffère en fonction de la prise de courant standard du pays d'achat.

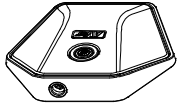
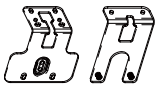
Accessoires en option

Rallonge USB 3.1 10 m/20 m/30 m	Microphone d'extension MicroB 10 m/20 m (câble inclus.)	Kit de montage mural	Clé électronique sans fil
			
Câble USB 3.1 Type-B vers Type-A (3 m)			
			

*Les accessoires en option varient en fonction du pays où ils sont vendus.

Vue d'ensemble

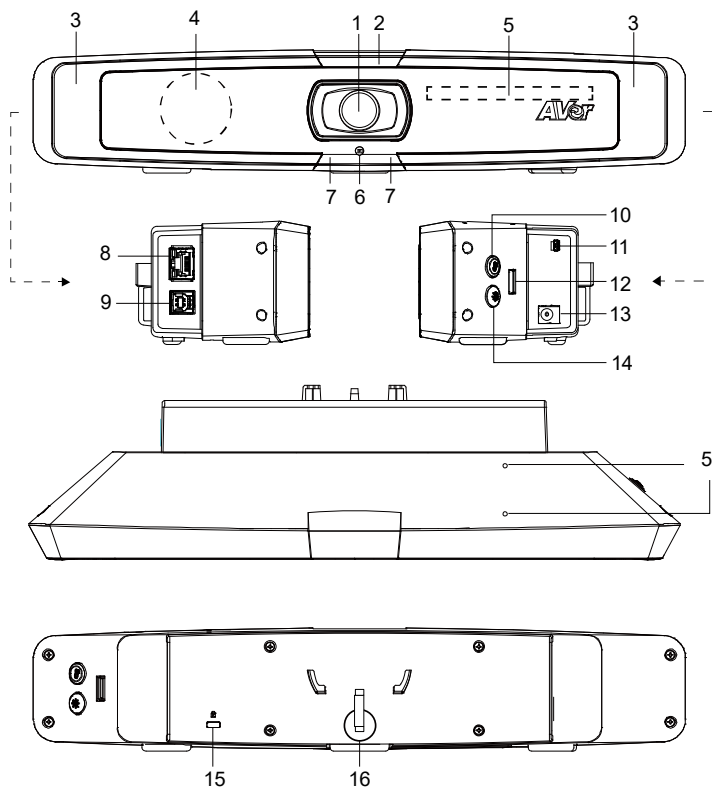

- | | |
|--|--|
| (1) Objectif | (10) Touche de température de couleur |
| (2) Voyant DEL | (11) Mini port USB |
| (3) Lumière d'appoint | (12) Port USB 2.0 de type-A (seulement pour la clé électronique sans fil*) |
| (4) Haut-parleur | (13) Prise d'alimentation 12 V CC |
| (5) Zone du réseau de microphones (5 microphones intégrés) | (14) Touche de niveau de lumière |
| (6) Capteur de couleur | (15) Dispositif antivol Kensington |
| (7) Capteur IR | (16) Bande Velcro |
| (8) Port Ethernet | |
| (9) Port USB 3.1 de type-B | |

*La clé électronique sans fil est en option dans certains pays. Veuillez contacter votre revendeur local pour l'acheter.

Voyant DEL

Mise sous tension: Clignotement bleu unique

Démarrage: Rouge continu

Mode veille: Orange continu

En attente ou un appel en attente: Blanc continu





En service: Bleu continu

Appel: Clignotement rapide blanc ou bleu selon l'état d'origine

Pendant un appel: Violet continu

Un deuxième appel: Clignotement rapide en blanc, bleu ou violet selon l'état d'origine

Contrôle de la lumière d'appoint



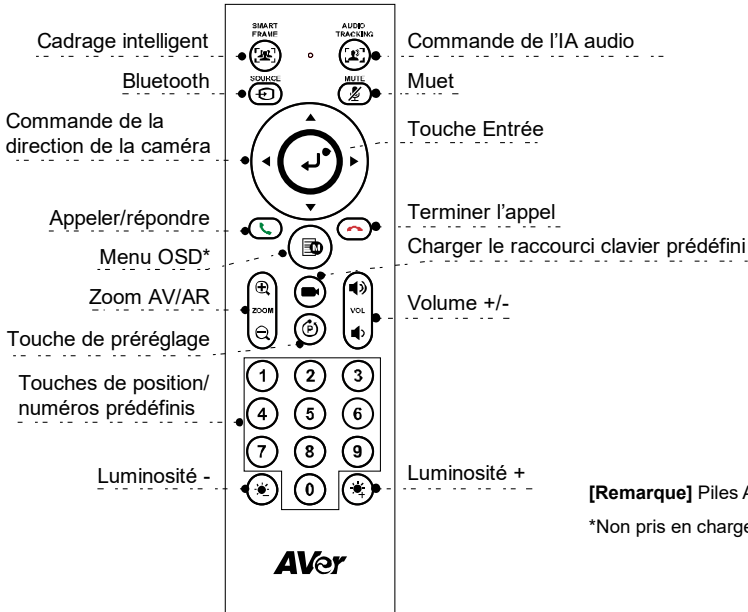

- Maintenez le bouton de température  ou le bouton de niveau d'éclairage  pendant 2 ~ 3 secondes pour activer / désactiver la fonction d'éclairage d'appoint.
- Maintenez le bouton de température  et le bouton de niveau d'éclairage  ensemble pendant 2 ~ 3 secondes pour basculer entre le réglage automatique / manuel de l'éclairage.
- Pour plus de détails, veuillez consulter le manuel de l'utilisateur.

Télécommande



[Remarque] Piles AAA requises















*Non pris en charge par le VB130

- **Cadrage intelligent** (): Réglage automatique du champ de vision en un clic pour adapter tous les participants à l'écran pendant une seule fois. Appuyez sur la touche 1 à 2 secondes pour passer du mode de cadrage manuel au mode de cadrage automatique ou à la fonction « Arrêt ».
- **Commande de l'IA audio** (): Appuyez sur la touche 1 à 2 secondes pour passer d'un mode à l'autre : suivi audio, trame audio, suivi des pré réglages audio, mode présentation, barrière audio et arrêt.
[Remarque] La fonction Audio AI prend en charge jusqu'à 4 à 5 mètres de distance de la caméra.
- **Bluetooth** (): Appuyez sur la touche 1 à 2 secondes pour permettre le couplage Bluetooth avec le téléphone portable. Appuyez à nouveau brièvement pour déconnecter Bluetooth.
[Remarque] La clé électronique sans fil est en option. Veuillez contacter votre revendeur local pour l'acheter.
- **Touche Entrée** (): Appuyez sur cette touche pour afficher la fonction IA active à l'écran, comme par exemple le cadrage automatique.
- **Charger le raccourci clavier prédéfini** (): Appuyez sur cette touche pour passer à la position

préreglée telle définie par l'utilisateur dans la séquence.

- **Chiffres 0 ~ 9** : Appuyez longuement sur la touche numérique pour définir le point de présélection.

Un clic sur la touche numérique permet de charger le point de présélection.

- **FOV**: Appuyez sur  puis  pour changer le champs de vision.
- **WDR**: Appuyez sur  puis  pour activer/désactiver la fonction WDR (plage dynamique étendue).
- **Mode de présentation**: Appuyez sur  puis  pour configurer la zone de présentation lorsque vous êtes en mode présentation.
- **RTMP**: Appuyez sur  puis  pour activer/désactiver la fonction de diffusion en continu RTMP.
- Appuyez longuement sur la touche  ou  1 à 2 secondes pour activer/désactiver la fonction de lumière d'appoint.
- Lorsque la lumière d'appoint est éteinte, appuyez sur la touche  /  pour augmenter/diminuer la luminosité de l'image.
- Lorsque la lumière d'appoint est allumée, appuyez sur la touche  /  pour augmenter/diminuer le niveau de lumière.

Installation

1. Connectez le VB130 au PC ou à l'ordinateur portable à l'aide du câble USB 2.0 fourni et branchez le cordon d'alimentation du VB130 à une prise murale.

[Remarque] Utilisez la bande Velcro fournie pour fixer et gérer le câble.

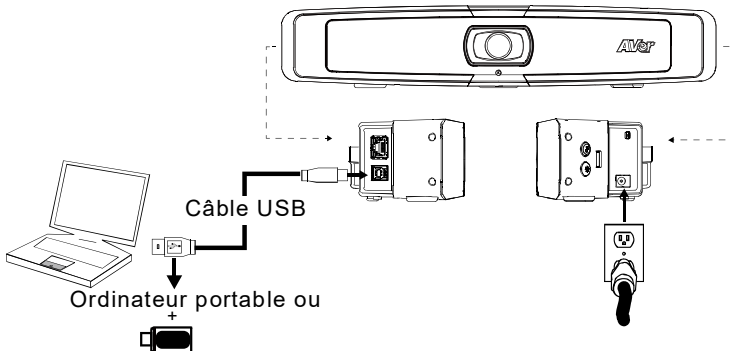

Utilisez un adaptateur USB de type-A à type-C pour les PC/ordinateurs portables plus récents.

2. Installer la clé électronique sans fil. Branchez-la sur le port USB 2.0 de type-A. Utilisez la télécommande ou l'application PTZApp 2 pour activer la fonction Bluetooth. Activez la fonction Bluetooth des téléphones portables pour détecter le VB130 et connectez-la pour utiliser le VB130 comme microphone et haut-parleur externe pendant une téléconférence.

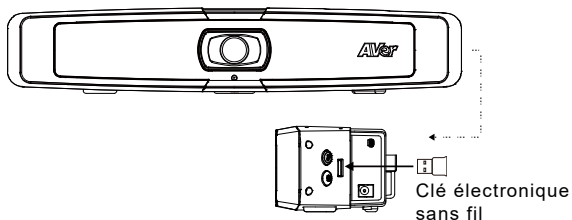

[Remarque] La clé électronique sans fil est en option dans certains pays. Veuillez consulter le manuel de l'utilisateur pour les paramètres détaillés de Bluetooth.

Installer PTZApp 2

Veuillez vous rendre à <https://www.aver.com/download-center> (Siège mondial & européen) ou <https://www.averusa.com/business/support/> (USA) pour télécharger l'application PTZApp 2. Après le téléchargement, double-cliquez sur le fichier et suivez les instructions à l'écran pour terminer l'installation.

Après avoir installé PTZApp 2, double-cliquez sur son icône pour lancer l'application.

Utiliser PTZApp 2

Vous pouvez utiliser PTZApp 2 pour configurer les fonctions de suivi IA, les fonctions de panoramique, d'inclinaison et de zoom de la caméra et certains réglages avancés de l'image et du son. Veuillez vous référer au manuel de l'utilisateur pour plus de détails.

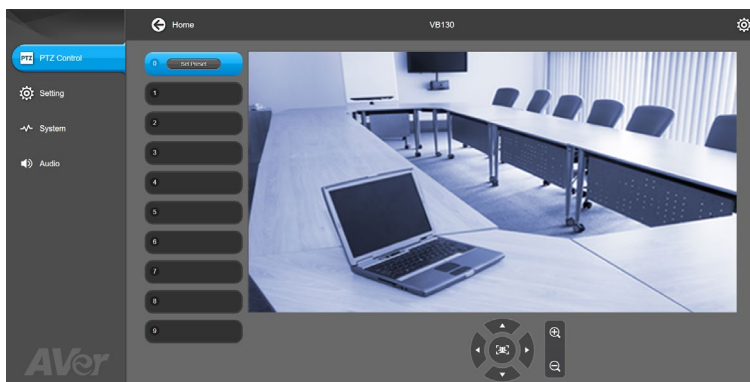

©2021 AVer information Inc. Tous droits réservés.

Aide supplémentaire

Pour la FAQ, l'assistance technique et le téléchargement du logiciel et du mode d'emploi, veuillez visiter : <http://www.aver.com>

Coordonnées de contact

Mondiales

AVer Information Inc.

<https://www.aver.com>

8F, No.157, Da-An Rd., Tucheng Dist.,

New Taipei City 23673, Taiwan

Tel : +886 (2) 2269 8535

Siège européen

AVer Information Europe B.V.





<https://www.aereurope.com>

Westblaak 140, 3012KM, Rotterdam, Pays-Bas

Tel : +31 (0) 10 7600 550

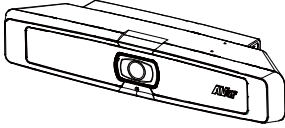
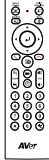
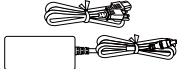
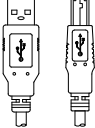

Assistance technique : EU.RMA@aver.com

Contenidos del paquete

<p>Unidad VB130</p> 	<p>Mando a distancia</p> 	<p>Adaptador y cable de fuente de alimentación*</p> 	<p>Cable USB 2.0 Tipo-B a Tipo-A (5 m)</p> 
<p>Adaptador USB Tipo-A a Tipo-C</p> 	<p>Kit de montaje TV</p> 	<p>Tornillo de trípode</p> 	<p>Tarjeta de código QR</p> 

*El cable de fuente de alimentación variará dependiendo del enchufe estándar del país donde fue vendido.

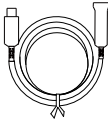
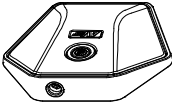
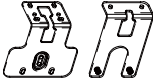
Accesorios opcionales

<p>Cable extensor USB 3.1 10 m / 20 m / 30 m</p> 	<p>Micrófono MicroB de expansión 10 m / 20 m (Cable está incluido.)</p> 	<p>Kit de montaje en pared</p> 	<p>Llave inalámbrica</p> 
<p>Cable USB 3.1 Tipo-B a Tipo-A (3 m)</p> 			

*Los accesorios opcionales variarán según el país donde se vendan.

Vista general

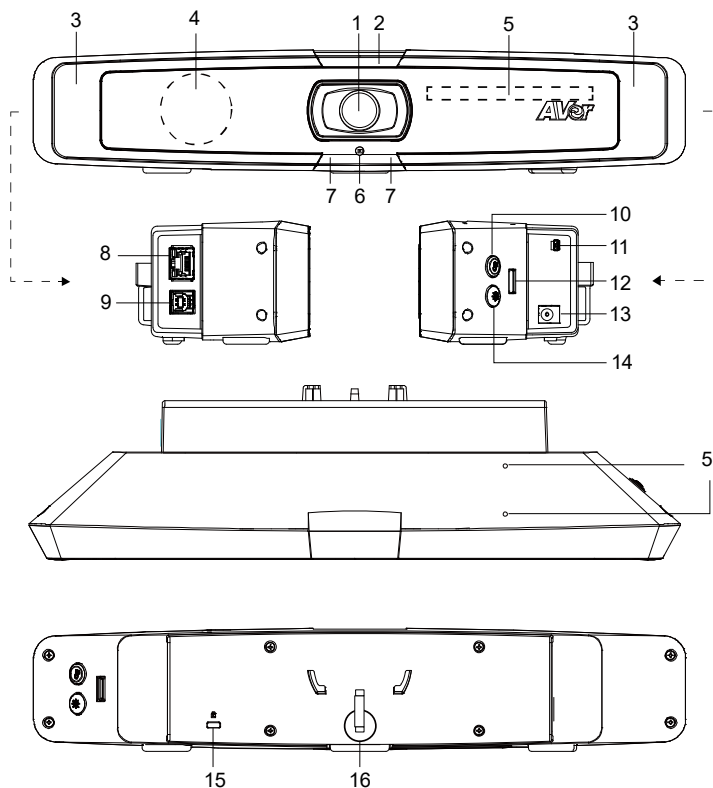

- | | |
|---|---|
| (1) Lentes | (10) Botón de temperatura de color |
| (2) Indicador LED | (11) Puerto mini USB |
| (3) Luz de relleno | (12) Puerto USB 2.0 Tipo-A |
| (4) Altavoces | (Solo para llave inalámbrica*) |
| (5) Área de conjunto de micrófonos
(5 micrófonos integrados) | (13) Conector de fuente de alimentación CC 12 V |
| (6) Sensor de color | (14) Botón del nivel de luz |
| (7) Sensor IR | (15) Bloqueo Kensington |
| (8) Puerto Ethernet | (16) Banda de velcro |
| (9) Puerto USB 3.1 Tipo-B | |

*La llave inalámbrica es un elemento opcional en ciertos países. Por favor, póngase en contacto con su distribuidor local para adquirirla.

Indicador LED

Encendido: Parpadea una vez

Inicio: Rojo sólido

Modo reposo: Naranja sólido

En espera o una llamada en espera: Blanco sólido





En uso: Azul sólido

Llamando: Parpadeo rápido en blanco o azul según el estado original

Durante una llamada: Morado sólido

Una segunda llamada: Parpadeo rápido en blanco, azul o morado, según el estado original

Luz de relleno de control

- Mantenga presionado el botón de temperatura  o el botón de nivel de luz  durante 2 ~ 3 segundos para encender / apagar la función de luz de relleno.
- Mantenga presionado el botón de temperatura  y el botón de nivel de luz  juntos durante 2 ~ 3 segundos para cambiar entre ajuste de luz automático / manual.
- Para obtener más detalles, consulte el manual del usuario.

Mando a distancia

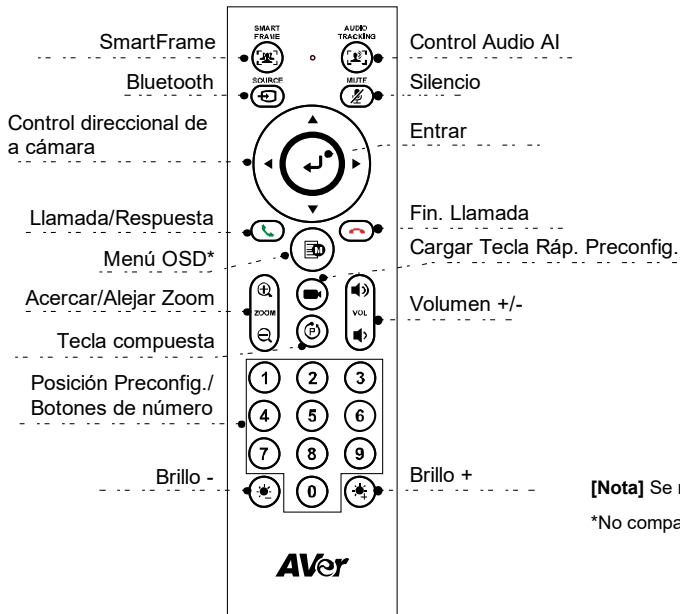

[Nota] Se requieren pilas AAA

*No compatible con la VB130

- **SmartFrame** (☐): Ajuste de campo de visión automático con un clic para que todos los participantes se adapten a la pantalla por una vez. Pulse y mantenga pulsado el botón durante 1 – 2 seg. para cambiar de manual al modo de enmarcado automática o para apagarlo.
- **Control Audio AI** (🔊): Pulse y mantenga pulsado el botón durante 1 – 2 seg. para cambiar entre los modos Seguimiento Auto., Enmarcado de audio, Seguimiento preconfig. de uadio, modo presentación, barrera de audio y apagado.
[Nota] La función Audio AI admite hasta 4 – 5 metros de distancia de la cámara.
- **Bluetooth** (📶): Manténgalo pulsado durante 1 – 2 seg. para activar el emparejamiento Bluetooth con el teléfono móvil. Púlselo de nuevo para desconectar el Bluetooth.
[Nota] La llave inalámbrica es un elemento opcional. Por favor, póngase en contacto con su distribuidor local para adquirirla.
- **Entrar** (↵): Púlselo para mostrar la función AI actual en la pantalla, como el enmarcado automático.
- **Cargar Tecla Ráp. Preconfig.** (🔊): Púlselo para mover la posición preconfig. como el usuario

haya configurado en la secuencia.

- **Número 0 - 9:** Pulse largamente el botón de número para configurar el punto de preconfig. Haga un clic sobre la tecla de número para cargar el punto de preconfig.
- **FOV:** Pulse (P) y luego 0 para cambiar el cambio de visión.
- **WDR:** Pulse (P) y luego 1 para activar/desactivar la función WDR.
- **Modo presentación:** Pulse (P) y luego 2 para configurar el área dep presentación en el modo de presentación.
- **RTMP:** Pulse (P) y luego 3 para activar/desactivar la función de streaming RTMP.
- Pulse largamente el botón ☀️ o ☀️ durante 1 - 2 seg. para activar o desactivar la función de luz de relleno.
- Cuando la luz de relleno esté desactivada, pulse el botón ☀️/☀️ para aumentar / disminuir el brillo de la imagen.
- Cuando esté encendida la luz de relleno, pulse el botón ☀️/☀️ para aumentar / disminuir el nivel de la luz.

Instalación

1. Conecte la VB130 al ordenador/portátil con el cable USB 2.0 suministrado y conecte el cable de la fuente de alimentación de la VB130 al enchufe de la pared.

[Nota] Use la banda de velcro suministrada para asegurar y gestionar el cable.

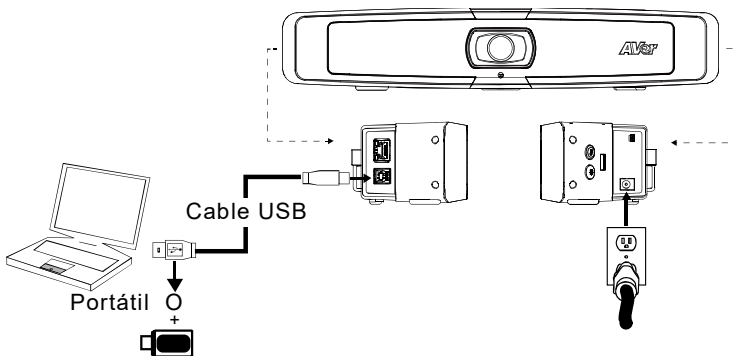

Use el adaptador USB tipo-A a tipo-C para el ordenador / portátil más nuevo

2. Instale la llave inalámbrica. Conéctela al puerto USB 2.0 tipo-A. Use el mando a distancia o PTZApp 2 para activar la función Bluetooth. Active el Bluetooth de los teléfonos móviles para encontrar la VB130 y conectarla para usar VB130 como micrófono externo y altavoces durante una reunión de conferencia.

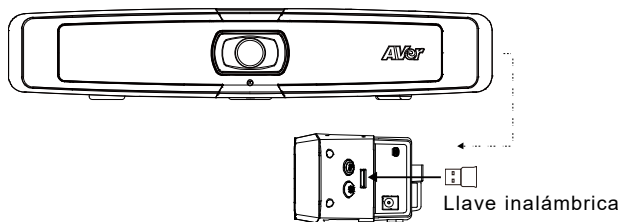

[Nota] La llave inalámbrica es un elemento opcional en ciertos países. Según los ajustes detallados del Bluetooth, por favor consulte el manual del usuario.

Instale PTZApp 2

Por favor, vaya a <https://www.aver.com/download-center> (Sede Global & Europea) o <https://www.averusa.com/business/support/> (USA) para descargarse PTZApp 2. Después de la descarga, haga doble clic sobre el archivo y siga las instrucciones en pantalla para completar la instalación.

Después de instalar PTZApp 2, haga doble clic en el icono PTZApp 2 para ejecutar la aplicación.

Use PTZApp 2

Puede usar PTZApp 2 para configurar las funciones de seguimiento AI, panorámica, inclinación y usar el zoom de la cámara y los ajustes de audio. Consulte el manual del usuario para conocer los detalles.

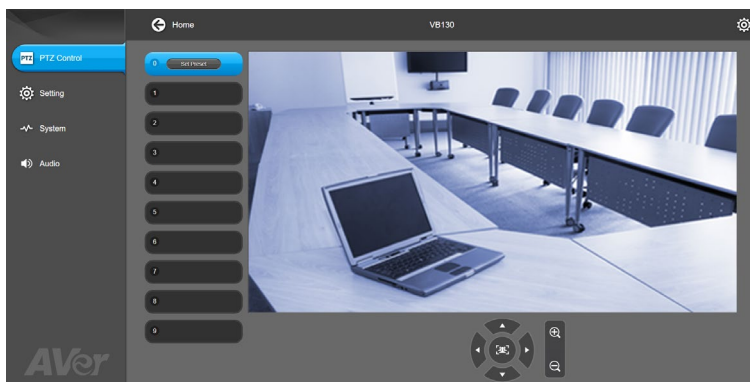

@2021 AVer Information Inc. Todos los derechos reservados.

Más ayuda

Para preguntas frecuentes, soporte técnico y descargas de software y manuales del usuario, visite:

<https://www.aver.com>

Información de contacto

Global

AVer Information Inc.

<https://www.aver.com>

8F, No.157, Da-An Rd., Tucheng Dist.,

New Taipei City 23673, Taiwan

Tel.: +886 (2) 2269 8535

Sede europea

AVer Information Europe B.V.

<https://www.avereurope.com>

Westblaak 140, 3012KM, Rotterdam, Netherlands

Tel.: +31 (0) 10 7600 550

Soporte técnico: EU.RMA@aver.com

Комплект поставки

<p>Модуль VB130</p>	<p>Пульт ДУ</p>	<p>Адаптер питания и шнур питания*</p>	<p>Кабель USB 2.0 Type-B - Type-A (5 м)</p>
			
<p>Адаптер «USB-A—USB-C»</p>	<p>Комплект креплений для телевизора</p>	<p>Винт штатива</p>	<p>Талон с QR-кодом</p>
			

*Вид шнура питания зависит от стандарта розеток сети питания в стране продажи устройства.

Дополнительные принадлежности

<p>Удлинитель USB 3.1 (10 м / 20 м / 30 м)</p>	<p>Дополнительный микрофон MicroV, 10 м/20 м (кабель прилагается)</p>	<p>Комплект настенного монтажа</p>	<p>Беспроводной адаптер</p>
			
<p>Кабель USB 3.1 Type-B - Type-A (3 м)</p>			
			

*Дополнительные аксессуары зависят от страны продажи.

Основные элементы

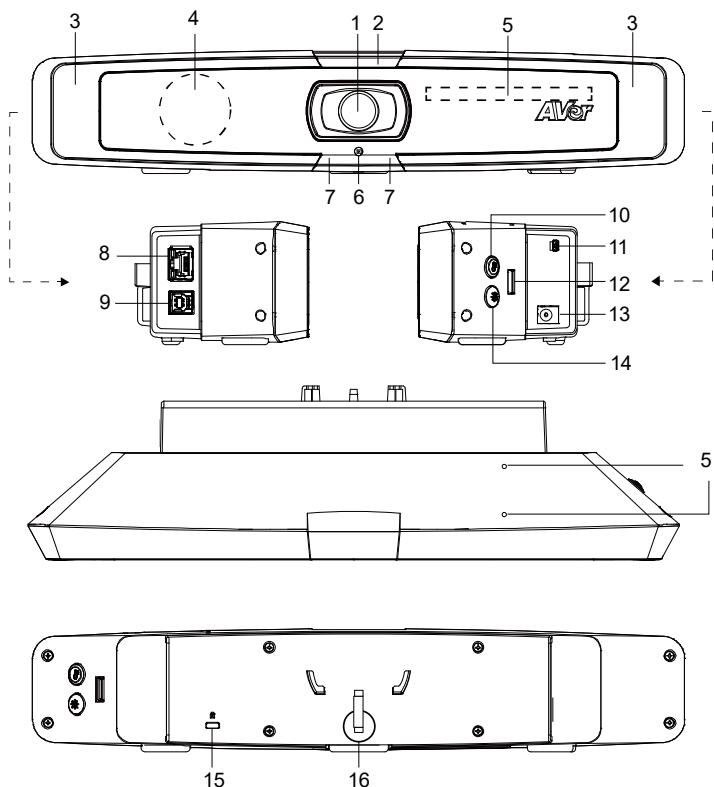

- | | |
|--|------------------------------------|
| (1) Объектив | (10) Кнопка «Цвет. температура» |
| (2) Индикатор | (11) Порт Mini USB |
| (3) Проектор | (12) Порт USB 2.0 (типа A) |
| (4) Динамик | (13) Гнездо питания 12В (пост.т.) |
| (5) Микрофонная решётка
(5 встроенных микрофонов) | (14) Кнопка «Уровень освещенности» |
| (6) Датчик цвета | (15) Замок Kensington |
| (7) ИК-датчик | (16) Ремешок-липучка |
| (8) Порт Ethernet | |
| (9) Порт USB 3.1 (типа B) | |

*В некоторых странах беспроводной адаптер продается отдельно. Для приобретения обратитесь к местному дилеру.

Индикатор

Включение питания: Одно мигание синим цветом

Запуск: Горит красным

Спящий режим: Горит оранжевым

Режим ожидания или вызов на удержании: Горит белым





Использование устройства: Горит синим

Вызов: быстрое мигание белым или синим в зависимости от исходного статуса

Во время разговора: Горит фиолетовый

Второй вызов: быстрое мигание белым, синим или фиолетовым в зависимости от исходного статуса

Контрольный свет заливки





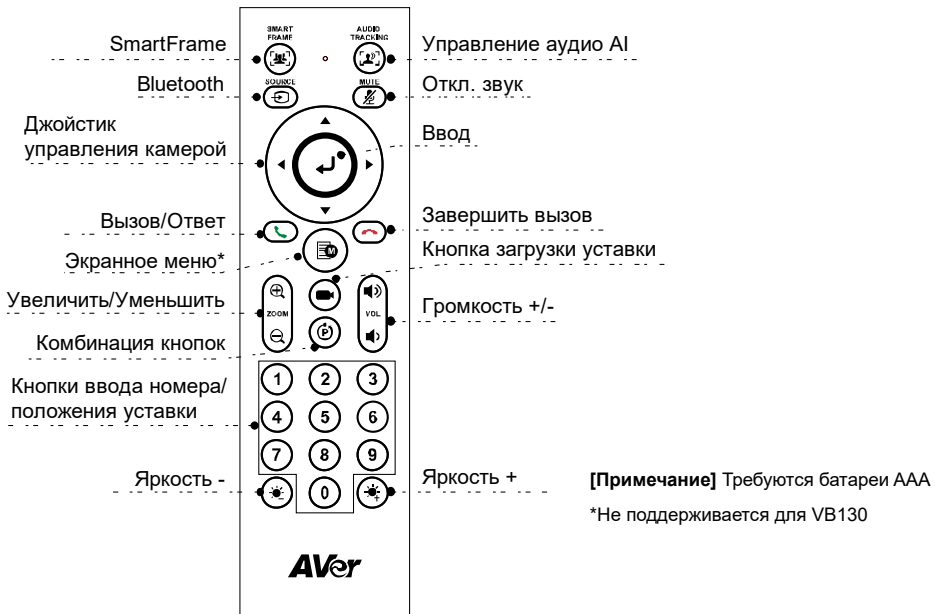







- Удерживайте кнопку температуры  или кнопку уровня освещенности  в течение 2 ~ 3 секунд, чтобы включить / выключить функцию заполняющего света.
- Удерживайте одновременно кнопку температуры  и кнопку уровня освещенности  в течение 2 ~ 3 секунд для переключения между автоматической / ручной регулировкой освещения.
- Более подробную информацию см. В руководстве пользователя.

Пульт ДУ



- **SmartFrame** (📷): Автоматическая регулировка FOV одним щелчком мыши для одновременного отображения всех участников на экране. Прижмите на 1-2 секунды, чтобы переключиться из ручного режима в режим автокадрирования или выключения.
- **Управление аудио AI** (🔊): Прижмите на 1-2 секунды для переключения между режимами: Отслеживание звука, Аудио-рамка, Отслеживание звуковой уставки, Режим презентации, Аудио-барьер, Выключение.
[Примечание] Функция Audio AI поддерживает расстояние до 4-5 метров от камеры.
- **Bluetooth** (📶): Прижмите на 1-2 секунды для сопряжения с мобильным телефоном. Следующее короткое нажатие отключает режим Bluetooth.
[Примечание] Беспроводной адаптер продается отдельно. Для приобретения обратитесь к местному дилеру.
- **Ввод** (⬅️): Нажмите для отображения на экране текущей функции AI, например Авто-кадрирование.
- **Кнопка загрузки уставки** (📄): Каждое нажатие переводит камеру в очередную позицию

уставки, заданную пользователем.

- **Номер 0 ~ 9:** Длительное прижатие цифровой кнопки задает точку уставки. Одно нажатие цифровой кнопки загружает соответствующую точку уставки.
- **FOV (поле обзора):** Нажмите , а затем  чтобы изменить поле обзора.
- **WDR:** Нажмите , а затем , чтобы включить/выключить функцию WDR (широкий динамический диапазон).
- **Режим презентации:** Нажмите , а затем  для настройки области презентации в режиме презентации.
- **RTMP:** Нажмите , а затем , чтобы включить/выключить функцию трансляции потока RTMP.
- Прижмите кнопку  или  на 1-2 секунды, чтобы включить/выключить функцию прожектора.
- Если прожектор выключен, нажатие кнопки  /  увеличивает/уменьшает яркость изображения.
- Если прожектор включен, нажатие кнопки  /  увеличивает/уменьшает уровень яркости прожектора.

Установка

1. Подсоедините VB130 к компьютеру/ноутбуку с помощью прилагаемого USB 2.0-кабеля, затем подключите шнур питания VB130 к электророзетке.

[Примечание] Для надежного закрепления кабеля используйте прилагаемый ремешок-липучку.

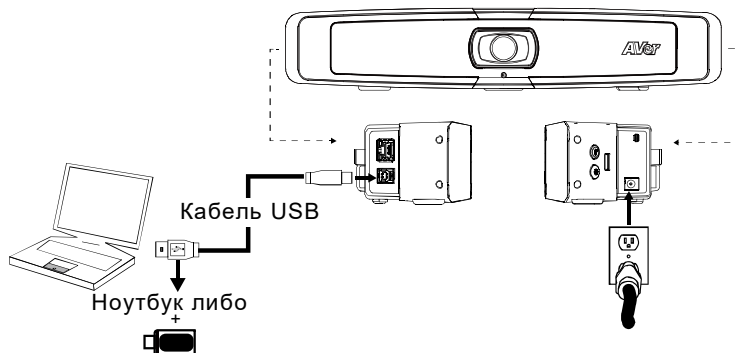

Для подключения к ПК/ноутбукам новейших типов используйте адаптер «USB-A—USB-C»

2. Установка беспроводного адаптера. Подключите адаптер к порту USB 2.0 типа А. Включите функцию Bluetooth с помощью пульта или приложения PTZApp 2. Включите режим Bluetooth на мобильном телефоне, найдите в сети и подключите устройство VB130 для его использования в качестве внешнего микрофона и динамика во время конференции.

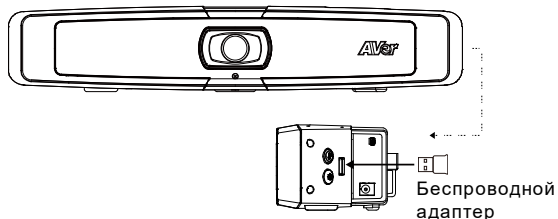

[Примечание] В некоторых странах беспроводной адаптер продается отдельно. Подробные сведения о настройках Bluetooth приведены в руководстве пользователя.

Установка приложения PTZApp 2

Загрузите приложение PTZApp 2 с сайта <https://www.aver.com/download-center> (международные и европейские офисы) или <https://www.averusa.com/business/support/> (в США). Дважды нажмите на файле и выполните установку, следуя инструкциям на экране.

После установки PTZApp 2 вы сможете запускать приложение двойным щелчком на значке PTZApp 2.

Использование приложения PTZApp 2

Приложение PTZApp 2 позволяет контролировать поворот, наклон и увеличение камеры, настраивать AI-функции отслеживания и расширенные настройки изображения и звука. Подробные сведения приведены в руководстве пользователя.

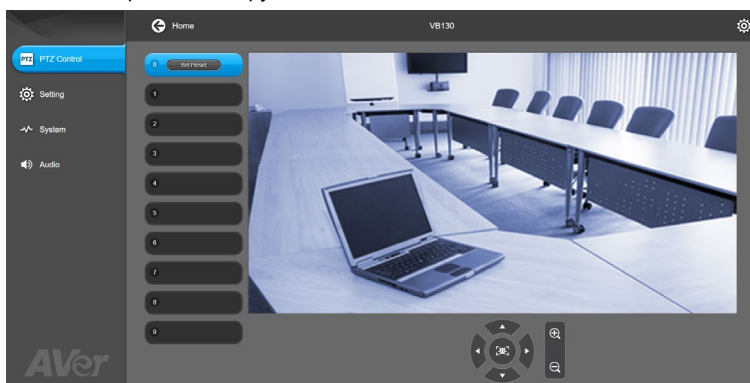

©2021 AVer Information Inc. Все права защищены.

Дополнительная помощь

Чтобы ознакомиться с ответами на часто задаваемые вопросы, получить техническую поддержку, загрузить обновление ПО или руководство пользователя, посетите веб-сайт:

<https://www.aver.com>

Контактная информация

Весь мир

AVer Information Inc.

<https://www.aver.com>

8F, No.157, Da-An Rd., Tucheng Dist.,

New Taipei City 23673, Taiwan

Tel: +886 (2) 2269 8535

Европейская штаб-квартира

AVer Information Europe B.V.

<https://www.aveurope.com>

Westblaak 140, 3012KM, Rotterdam, Netherlands

Tel: +31 (0) 10 7600 550

Техническая поддержка EU.RMA@aver.com

