

Installatiegids Smart-UPS™ On-Line APCRBC152/APCRBC141

Veiligheidsberichten

Lees de instructies zorgvuldig door om vertrouwd te raken met de apparatuur voordat u pogingen doet om de apparatuur te installeren, te gebruiken, te repareren of te onderhouden. Overal in deze handleiding en op de apparatuur kunnen de volgende speciale berichten voorkomen om te waarschuwen voor potentiële gevaren of om de aandacht te vestigen op informatie die de procedure verduidelijkt of vereenvoudigt.



Als dit symbool is toegevoegd aan de veiligheidsaanduiding Gevaar of Waarschuwing, betekent dit dat er een elektrisch gevaar bestaat dat zal leiden tot persoonlijk letsel als de instructies niet worden opgevolgd.



Dit is het symbool voor veiligheidswaarschuwingen. Het wordt gebruikt om u te wijzen op risico's die persoonlijk letsel tot gevolg kunnen hebben. Houd u aan alle veiligheidsberichten die naast dit symbool staan, om letsel of overlijden te voorkomen.

LET OP

LET OP wijst op een potentiële gevaarlijke situatie die, indien niet vermeden, **kan resulteren in** licht of matig letsel.

LET OP

LET OP gaat over praktijken die niet verwant zijn met fysieke letsels, met inbegrip van bepaalde milieugevaren, potentiële schade of gegevensverlies.



Algemene en veiligheidsinformatie

**Inspecteer de inhoud van de verpakking bij ontvangst.
Breng de transporteur en de wederverkoper van eventuele schade op de hoogte.**

- Houd u aan alle nationale en regionale elektrische voorschriften.
- Gebruikte batterijen moeten altijd worden gerecycled.
Meer informatie over het recyclen van de gebruikte batterijmodules vindt u in het informatieblad over het afvoeren van batterijen, bijgevoegd bij de vervangende batterijmodule.
- Recycle de verpakkingsmaterialen of bewaar ze om ze opnieuw te kunnen gebruiken.

Veiligheid van de batterij

- Verwijder juwelen zoals polshorloges of ringen alvorens batterijen te installeren of te vervangen.
Een hoge kortsluitstroom die wordt doorgegeven via geleidende materialen kan ernstige brandwonden veroorzaken.
- Gooi batterijen niet weg door ze te verbranden. De batterijen kunnen ontploffen.
- Open of wijzig accu's niet. De batterijvloeistof die zo kan vrijkomen is schadelijk voor de huid en de ogen en kan giftig zijn.

Batterijmodules vervangen

⚠ LET OP

MATERIËLE SCHADE OF LICHAAMELIJK LETSEL

- Deze apparatuur is zwaar. Elke APCRBC152-batterijmodule weegt 15,3 kg (33,7 lb) en elke APCRBC141-batterijmodule weegt 11,7 kg (25,8 lb).
- Gebruik altijd veilige heftechnieken die geschikt zijn voor het gewicht van de apparatuur.
- Houd u aan alle nationale en regionale elektrische voorschriften.
- Gebruik de greep van de batterijmodule om de batterijmodules uit de UPS en de externe batterijpakken (XLBP's) te lichten en schuiven.
- Gebruik de greep niet om de batterijmodule op te tillen of te dragen.
- Bij het vervangen van de batterijmodules moeten deze worden vervangen door batterijmodules van hetzelfde type.

Het niet opvolgen van deze instructies kan schade aan de apparatuur en beperkt tot matig letsel ten gevolge hebben.

Opmerking: De batterijen worden tijdens de drie eerste uren in normaal bedrijf voor 90% opgeladen. Verwacht niet dat de batterij tijdens deze eerste laadperiode volledig wordt opgeladen.

Batterijmodule	UPS	XLBP
APCRBC152	SRT3000XLx/SRT3000RMLx	SRT96BP/SRT96RMBP
APCRBC141	SRT2200XLx/SRT2200RMLx	SRT72BP/SRT72RMBP

Modellen SRT2200XLx/SRT2200RMLx/SRT3000XLx/SRT3000RMLx UPS

1

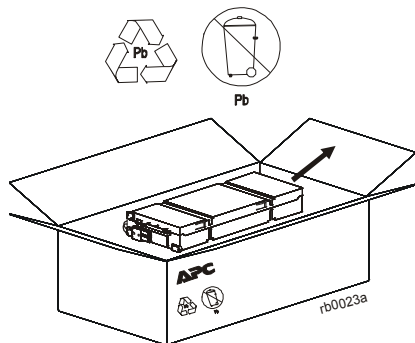

2

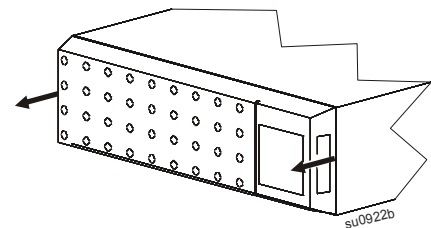

3

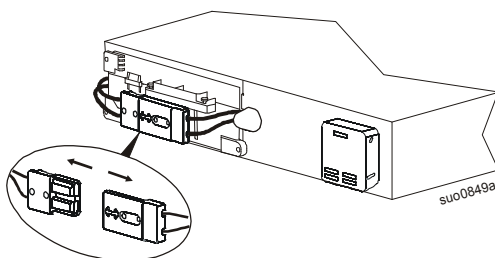

4

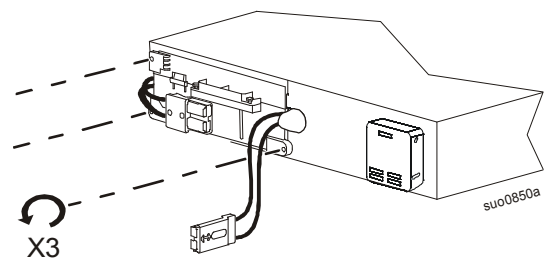

5 APCRBC141

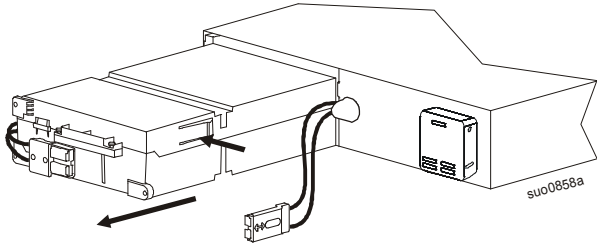

APCRBC152

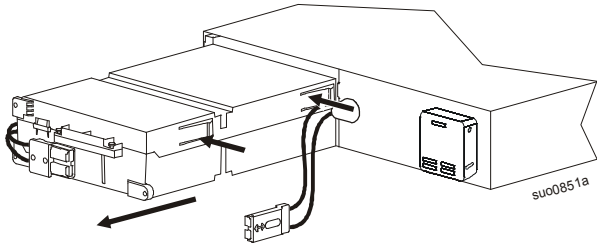

6

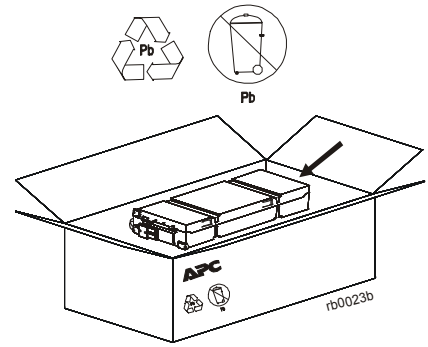

7 APCRBC141

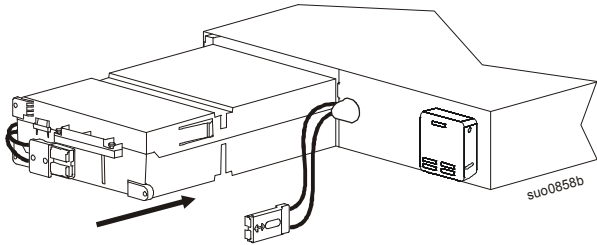

APCRBC152

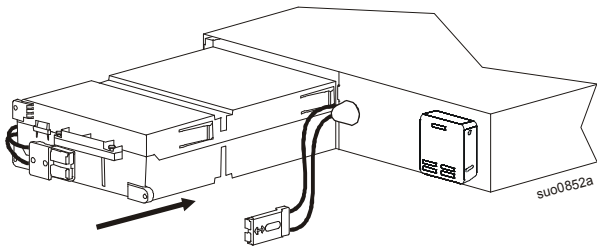

8

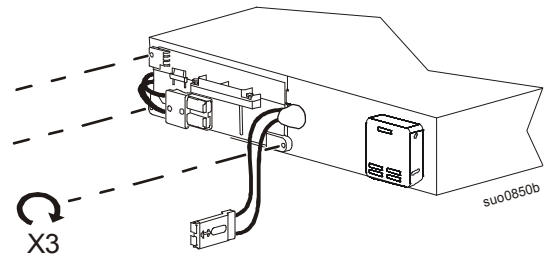

9

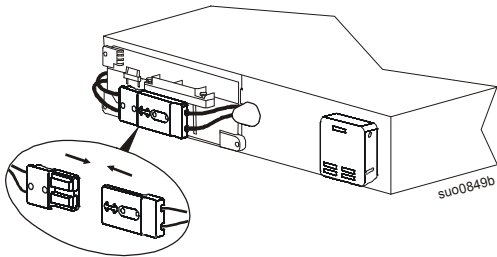

10

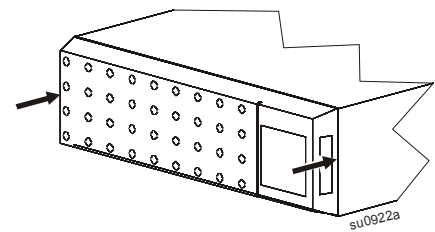

Externe accu's SRT72BP/SRT72RMBP/SRT96BP/SRT96RMBP

1

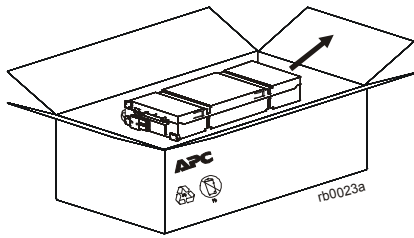
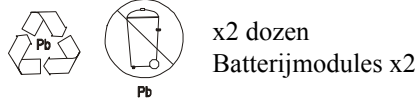

2

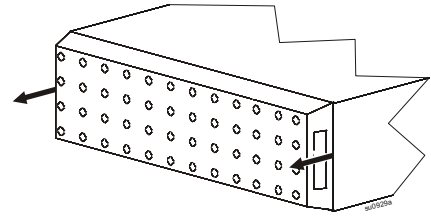

3

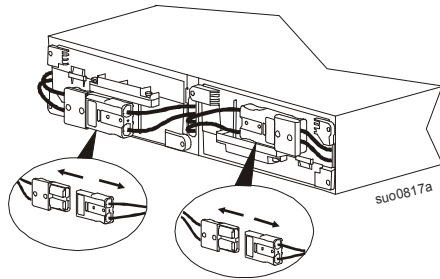

4

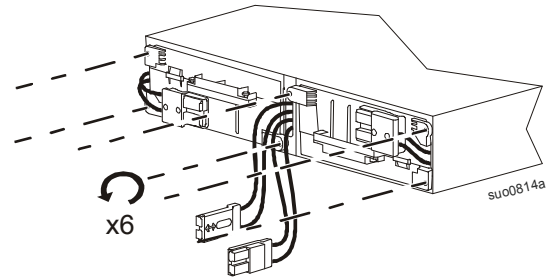

5

APCRBC141

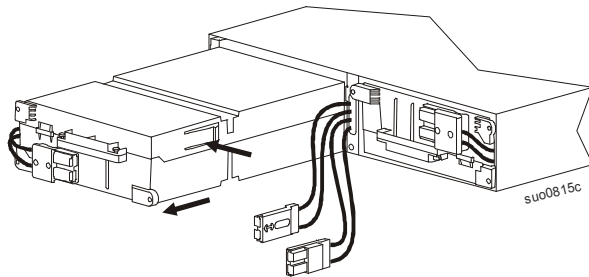

6

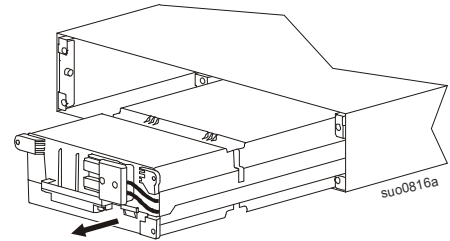

APCRBC152

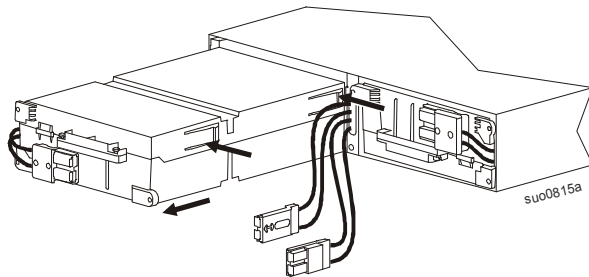

7

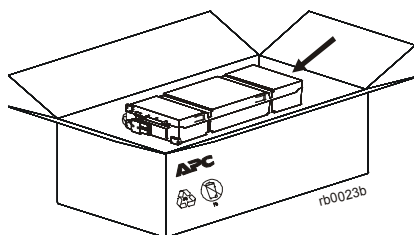
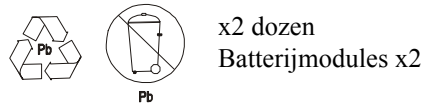

8

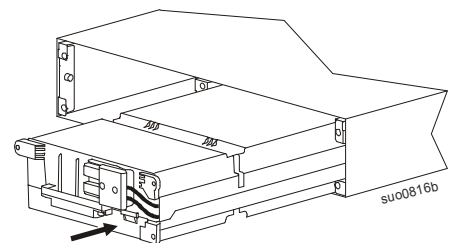

9 APCRBC141

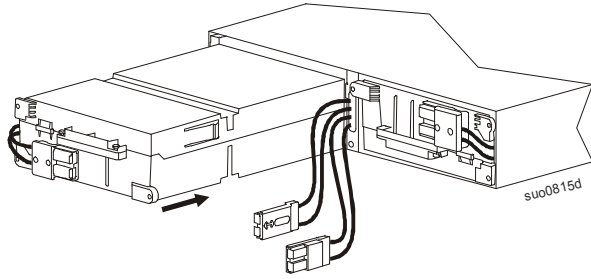

10

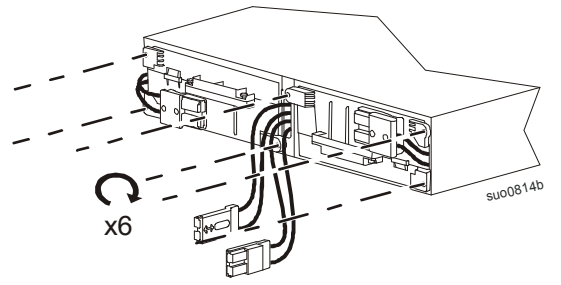

APCRBC152

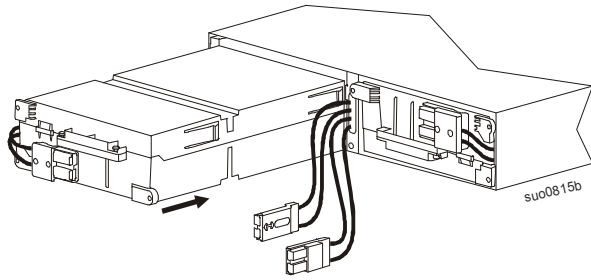

11

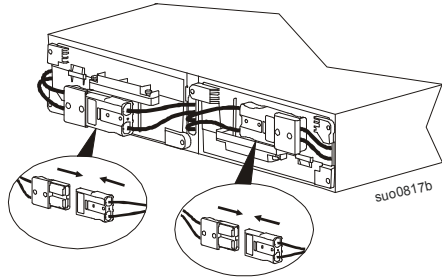

12

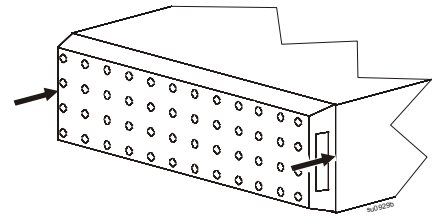

Installatiedatum accu opnieuw instellen

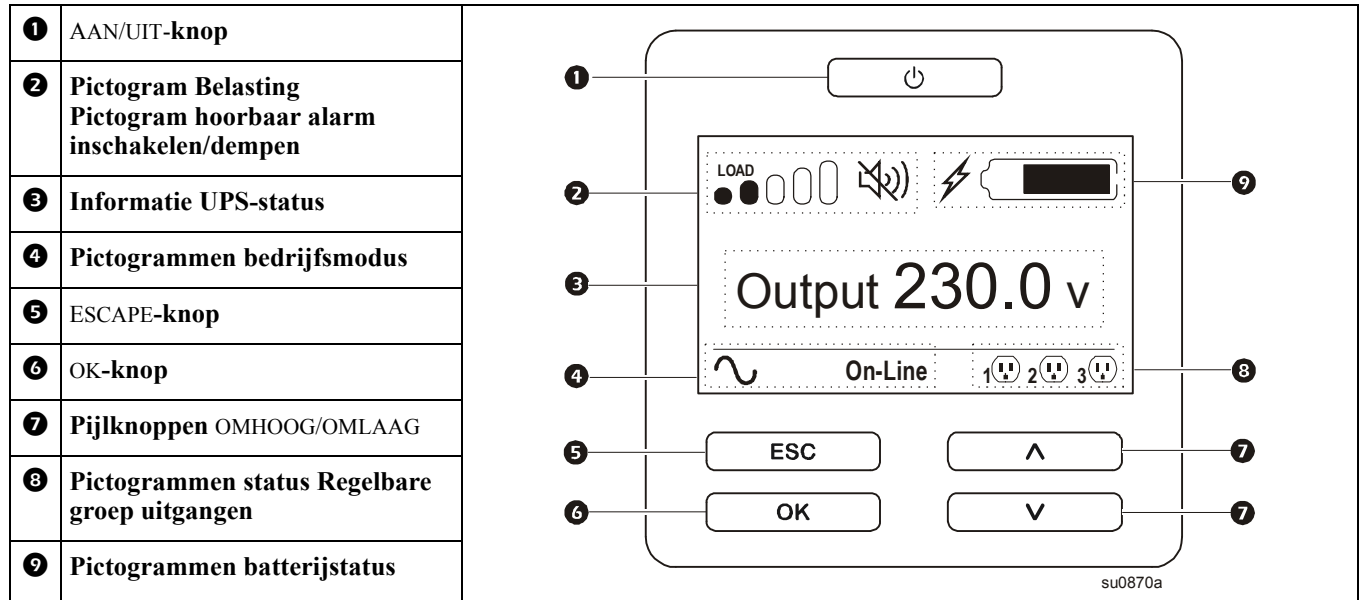

De installatiedatum van de batterij verschijnt binnen twee minuten na de installatie van de batterij op het scherm. Als de installatiedatum niet op het scherm verschijnt, gebruik dan de pijlknoppen OMHOOG/OMLAAG om naar het **Configuratiemenu > Batterij** te gaan; voer de juiste **Installatiedatum** in.

Als de vervangende batterijpatroon (RBC) volledig is geladen, voer dan een **Zelftest** en een **looptijd kalibratietest** uit.

Klantenondersteuning en informatie over de garantie vindt u op de website van APC, www.apc.com.

© 2014 APC by Schneider Electric. APC, het APC-logo en Smart-UPS zijn eigendom van Schneider Electric Industries S.A.S. of hun gelieerde ondernemingen. Alle andere handelsmerken zijn het eigendom van de betreffende merkhouders.

NL 990-5299
6/2014