

Smart-UPS™ X-serie 120 VDC Installation af ekstern batterienhed

Vigtige sikkerhedsmeddelelser

GEM DISSE INSTRUKTIONER - Denne vejledning indeholder vigtige instruktioner, der skal følges under installation og vedligeholdelse af Smart-UPS og dets batterier.

Læs disse instruktioner omhyggeligt og se på udstyret, for at gøre dig bekendt med det, inden du forsøger at installere, betjene, servicere eller vedligeholde det. Følgende særlige meddelelser kan forekomme flere gange i dette dokument eller på udstyret, for at advare mod potentielle farer eller for at henlede opmærksomheden på information, der tydeliggør eller forenkler en fremgangsmåde.



Tilføjelsen af dette symbol, til en produktsikkerheds label, som "Fare" eller "Advarsel", antyder at der er en elektrisk risiko, der kan resultere i personskade, hvis instruktionerne ikke følges.



Dette er sikkerhedsalarm-symbolet. Det bruges til at gøre dig opmærksom på potentielle personskader farer. Overhold alle sikkerhedsmeddelelser, der følger dette symbol for at undgå mulig personskade eller død.

FARE

FARE antyder en farlig situation som, hvis den ikke undgås, vil resultere i dødsfald eller alvorlig skade.

ADVARSEL

ADVARSEL antyder en farlig situation som, hvis det ikke undgås, kan resultere i dødsfald eller alvorlig skade.

FORSIGTIG

FORSIGTIG antyder en farlig situation som, hvis den ikke undgås, kan resultere i mindre skader.

BEMÆRK

BEMÆRK bruges til at gøre opmærksom på praksis der ikke forårsager fysisk skade.

Produkt Håndtering Retningslinjer

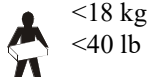

Sikkerhed og generelle oplysninger

Læs den medfølgende sikkerhedsvejledning før installation.

- Denne enhed er kun beregnet til indendørs brug.
- Brug ikke denne enhed i direkte sollys, i nærheden af væsker eller i miljøer med meget støv eller høj fugtighed.
- Sørg for, at ventilationshullerne på den eksterne batteripakke (XLBP) ikke er blokeret. Sørg for tilstrækkelig plads til god ventilation.
- Batteriet holder typisk i to til fire år. Miljøfaktorer har indflydelse på batteriets levetid. Høje temperaturer i omgivelserne, ringe strøm kvalitet fra elnettet og hyppige, korte afladninger forkorter batteriets levetid.
- Installer altid XLBP'er (eksterne batterienheder) i bunden af raket. UPS'en skal installeres over XLBP'er (eksterne batterienheder).

Pakkens indhold

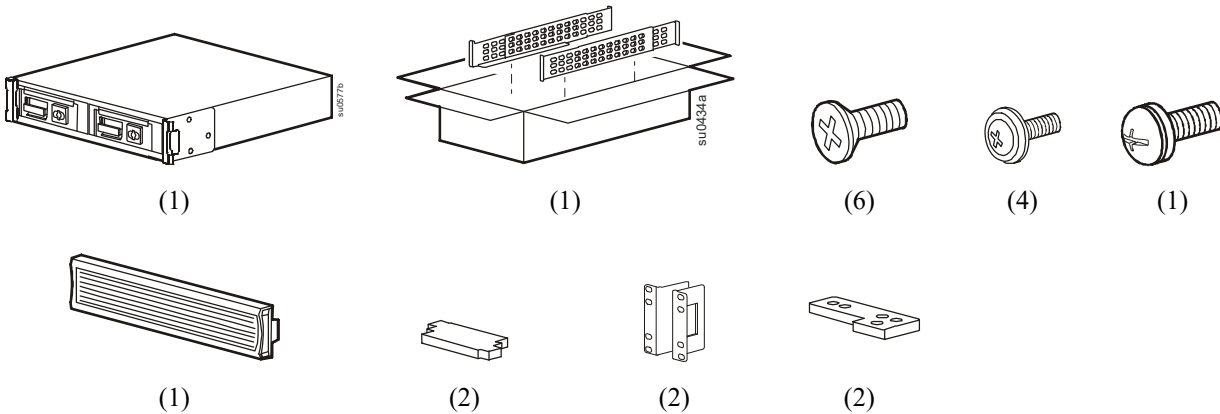

Specifikationer

For yderligere specifikationer, se APC's website: www.apc.com.

Miljø

Temperatur	I drift	0° til 40° C (32° til 104° F)
	Opbevaring	-15° til 45° C (5° til 113° F) Oplad UPS-batteriet hver 6. måned
Maksimal højde over havoverfladen	I drift	3.000 m (10.000 fod)
	Opbevaring	15.000 m (50.000 fod)
Luftfugtighed	0% - 95 % relativ luftfugtighed, kondensfri	

Batteri

FORSIGTIG

RISIKO FOR SVOVLBRINTE OG OVERDREVEN RØG

- Udskift batteriet mindst hvert 5. år.
- Erstatte batteriet umiddelbart når UPS udskiftning indikerer batteri er nødvendig.
- Udskift batteriet ved afslutningen af dets levetid.
- Ved udskiftning af batterier skal du udskifte med samme antal og type batterier som oprindeligt er installeret i udstyret.
- Udskift batteriet straks, når UPS'en indikerer en overophedning af batteriet eller intern UPS-overophedning, eller når der påvises elektrolytlækage. Sluk for UPS'en, tag stikket ud fra AC-indgangen, og frakobl batterierne. Brug ikke UPS'en, indtil batterierne har været erstattet.
- * Udskift alle batterimoduler (inklusive modulerne i Eksterne batteripakker), der er ældre end et år, når du installerer ekstra batterier eller udskifter batterimodulet.

Manglende overholdelse af disse instruktioner kan resultere i skade på udstyr og mindre eller moderat personskaade

*Kontakt APC Schneider Electric verdensomspændende kundesupport for at finde ud af hvor gamle de installerede batterimoduler er.

Installation

Fjern forsendelsesbeslagene

1

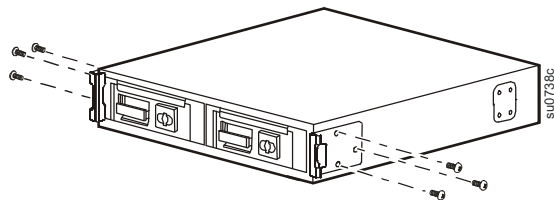

2

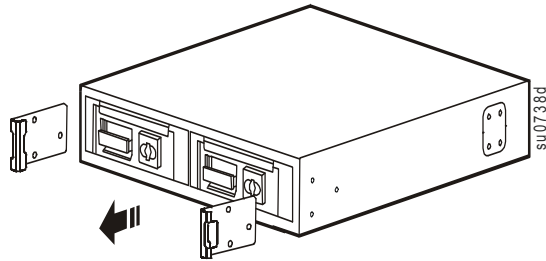

Fjern batteriet

⚠ FORSIGTIG

RISIKO FOR FALDENDE UDSTYR

- Hvert batteri vejer 23 kg (51 lbs).
- Benyt altid sikker løfteteknik, der svarer til udstyrets vægt.
- Tag batterimodulerne ud, før du installerer din UPS.
- Fjern batterierne før installation i et rack.
- Brug håndtaget på batterimodulet til at trække det ud af eller skubbe det ind i UPS'en.
- Brug ikke håndtaget på batterimodulet til at løfte eller bære det med.

Manglende overholdelse af disse anvisninger kan medføre skader på udstyret og mindre til moderat personskade.

1

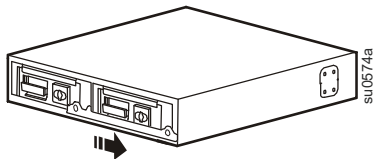

2

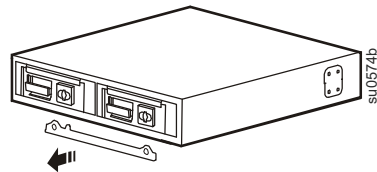

3

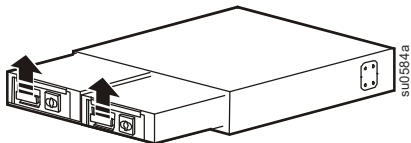

4

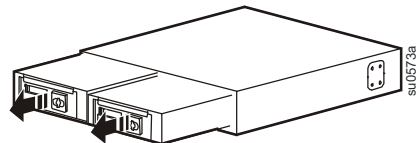

Installation i rack med fire stolper

Beslag til montering i rack kan variere efter model.

1

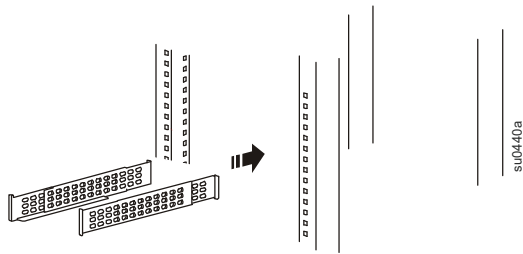

2

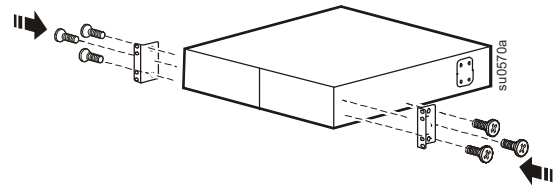

Brug APC beslag til fire stolper.

3

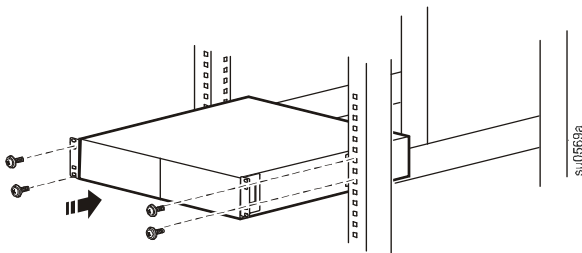

4

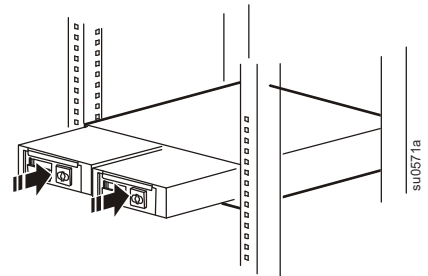

5

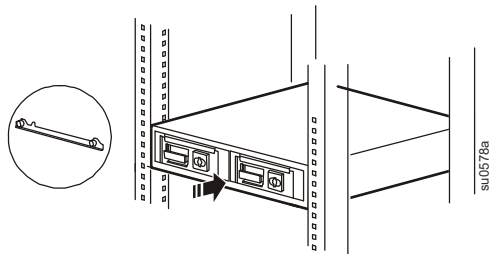

6

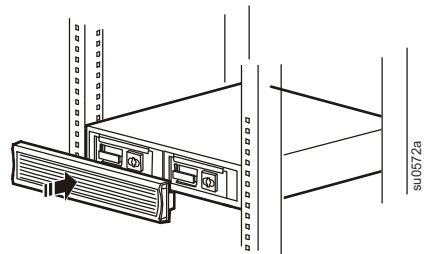

Rack med to stolper

1

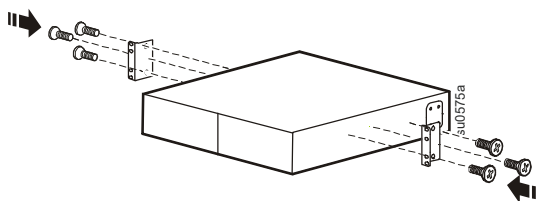

2

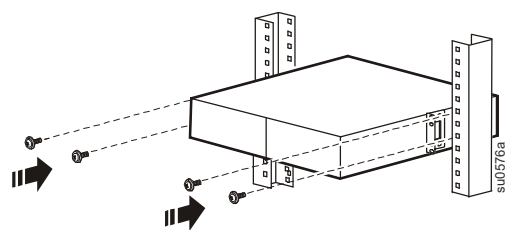

3

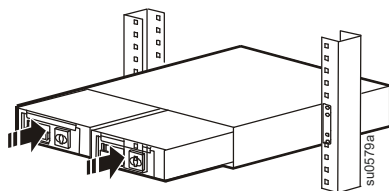

4

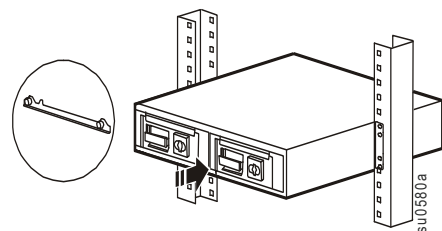

5

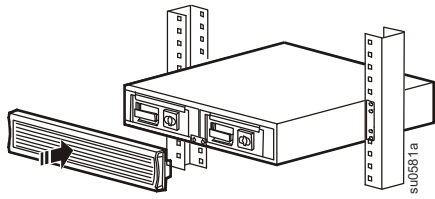

Konvertering fra rack til opretstående

1

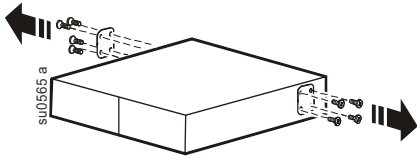

2

Brug det medfølgende beslag til stabilisering af UPS'en.

3

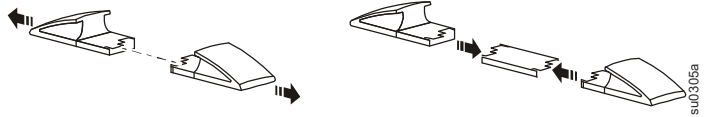

4

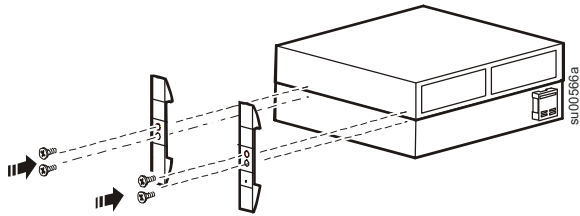

5

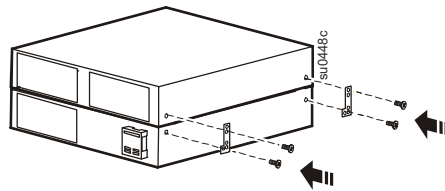

6

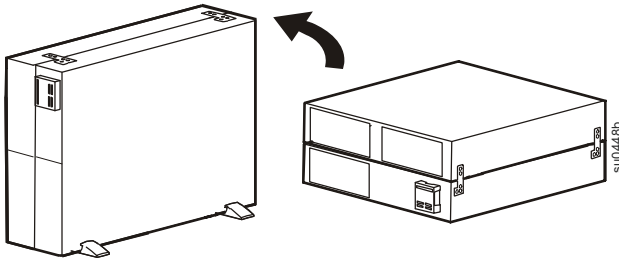

7

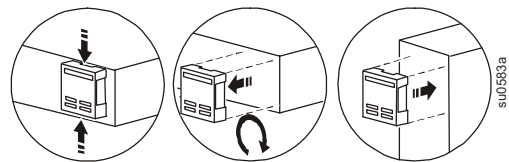

8

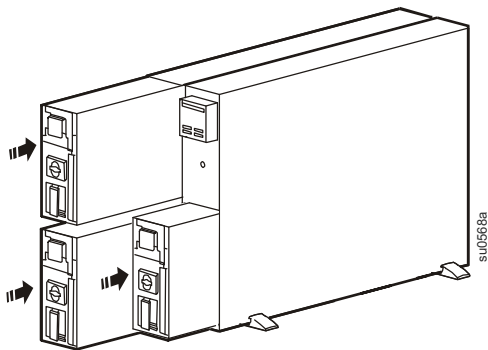

9

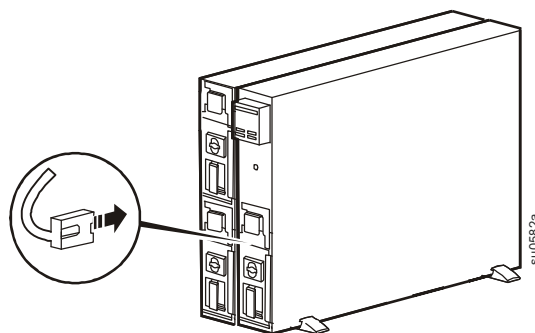

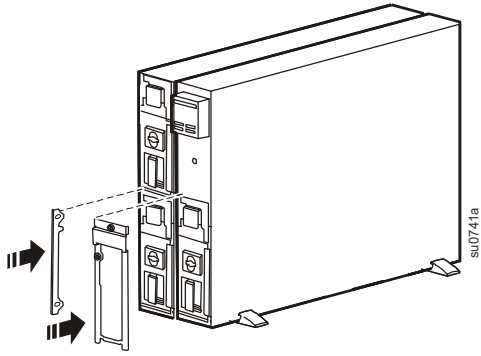
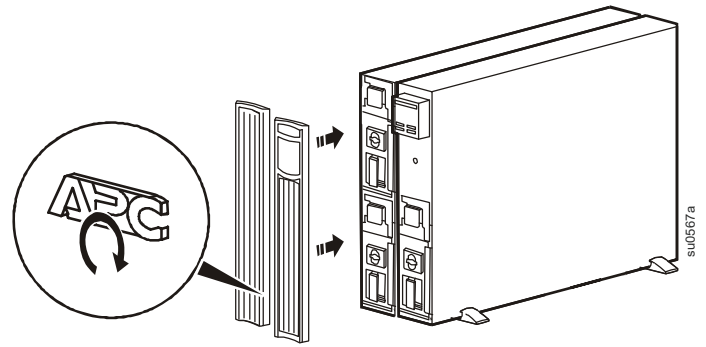
10**11**

Tilslut de eksterne batterienheder

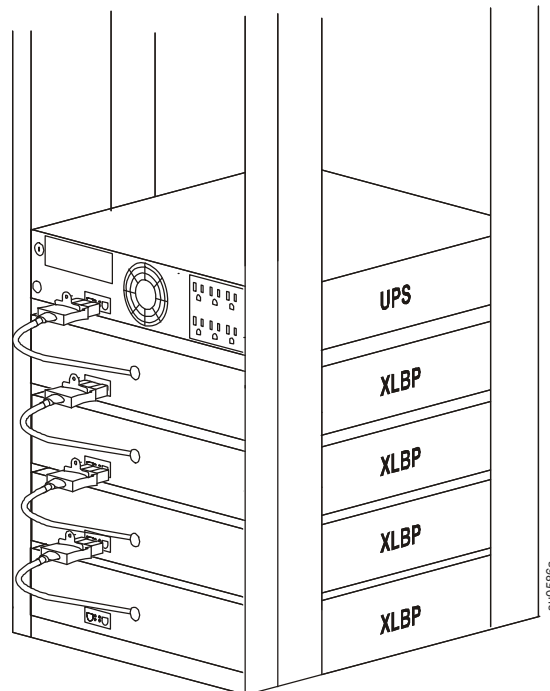
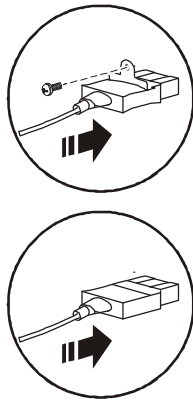

XLBP-stikkene kan variere efter model.

Der findes en forlængerledning til batterier, som fås som ekstraudstyr hos APC, se www.apc.com.

Service

Hvis der opstår behov for service, skal enheden ikke returneres til forhandleren. Følg disse punkter:

1. Gennemgå afsnittet *Fejlfinding* i vejledningen for at eliminere almindelige problemer.
2. Hvis problemet ikke løses, kan du kontakte APC Kundesupport via APC's website, **www.apc.com**.
 - a. Nedskriv model- og serienummeret samt købsdatoen. Model- og serienummer findes bag på enheden.
 - b. Ring til APC's Kundesupport, så vil en tekniker forsøge at løse problemet over telefonen. Hvis dette ikke er muligt, udsteder teknikereren et RMA-nummer (Returned Material Authorization).
 - c. Reparation er uden omkostninger, hvis enheden er dækket af garantien.
 - d. Serviceprocedurer og returnering kan foregå forskelligt i forskellige lande. Der henvises til APC's website for instruktioner for det enkelte land.
3. Pak enheden forsvarligt ind for at undgå skade under transport. Anvend aldrig skumkugler til indpakningen. Beskadigelse, som er opstået under transporten, er ikke dækket af garantien.
 - a. **AFBRYD altid UPS-BATTERIET før forsendelse i overensstemmelse med reglerne fra U.S. Department of Transportation (DOT) og IATA.** Batteriet kan forblive i UPS'en.
 - b. Interne batterier kan forblive tilsluttet i XLBP'en (ekstern batterienhed) under forsendelsen (hvis relevant - ikke alle enheder har XLBP'er).
4. Skriv det RMA-nummer, som udleveres af Kundesupporten, uden på emballagen.
5. Returnér enheden med forsikret, forudbetalt fragtmand til den adresse, du får oplyst af Kundesupport.

Transport af enhed

1. Sluk enheden og frakobl alt tilsluttet udstyr.
2. Kobl enheden fra elnettet.
3. Frakobl alle interne og eksterne batterier (hvor dette er relevant).
4. Følg forsendelsesvejledningen, der er beskrevet under *Service* i denne vejledning.

To års fabriksgaranti

Schneider Electric IT Corporation (SEIT) garanterer, at deres produkter er fri for defekter i materiale og fremstilling i en periode på tre (3) år, med undtagelse af batterierne, som har en garanti på to (2) år fra købsdatoen. SEIT's forpligtelser i henhold til denne garanti er begrænset til reparation eller ombytning af et defekt produkt, efter eget skøn. Reparation eller udskiftning af et defekt produkt eller dele deraf forlænger ikke den oprindelige garantiperiode.

Denne garanti gælder kun den oprindelige køber, som skal have registreret produktet korrekt inden for 10 dage fra købsdatoen. Produkter kan registreres online på warranty.apc.com.

SEIT kan ikke gøres ansvarlig i henhold til garantien, hvis test og undersøgelser viser, at den påståede defekt i produktet ikke eksisterer eller blev forårsaget af slutbrugerens eller en tredjeparts misbrug, forsømmelse, ukorrekt installation, test, betjening eller anvendelse af produktet, som ikke er i overensstemmelse med SEIT's anbefalinger eller specifikationer. Derudover er SEIT ikke erstatningsansvarlig for nogen defekt som følge af: 1) uautoriserede forsøg på at reparere eller ændre produktet, 2) forkert eller utilstrækkelig elektrisk spænding eller forbindelser, 3) utilstrækkelige driftsbetingelser på stedet, 4) force majeure, 5) udsættelse for vind og vejr eller 6) tyveri. Under ingen omstændigheder skal SEIT være ansvarlige i henhold til denne garanti for noget produkt, hvis serienummer er blevet ændret, deformeret eller fjernet.

BORTSET FRA OVENSTÅENDE ER DER INGEN GARANTI, UDTRYKKELIGT ELLER UNDERFORSTÅET, VED LOVHANDLING ELLER PÅ ANDEN MÅDE, FOR PRODUKTER, SOM SÆLGES, SERVICERES ELLER LEVERES I HENHOLD TIL DENNE AFTALE ELLER I FORBINDELSE HERMED.

SEIT FRALÆGGER SIG ETHVERT UNDERFORSTÅET ANSVAR FOR FUNKTIONSDUELIGHED, TILFREDSHED OG EGNETHED TIL ET BESTEMT FORMÅL.

SEIT'S UDTRYKKELIGE GARANTIER BLIVER IKKE UDVIDET, FORMINDSKET ELLER PÅVIRKET AF, OG INGEN FORPLIGTELSE ELLER ANSVARLIGHED SKAL OPSTÅ UD FRA, AT SEIT OVERDRAGER TEKNISK ELLER ANDET RÅD ELLER SERVICE I FORBINDELSE MED PRODUKTERNE.

DE FOREGÅENDE GARANTIER OG UDBEDRINGER ER EKSKLUSIVE OG ERSTATTER ALLE ANDRE GARANTIER OG UDBEDRINGER. DE GARANTIER, SOM FASTSÆTTES AF SEIT, UDGØR SEIT'S FULDE ANSVAR OG KØBERS ENESTE AFHJÆLPNING FOR NOGET BRUD PÅ SÅDANNE GARANTIER. SEIT'S GARANTIER OMFATTER KUN KØBER OG UDVIDES IKKE TIL NOGEN TREDJEPART.

UNDER INGEN OMSTÆNDIGHEDER SKAL SEIT, DETS FUNKTIONÆRER, DIREKTØRER, AFFILIEREDE SELSKABER ELLER MEDARBEJDERE VÆRE ANSVARLIGE FOR NOGEN FORM FOR INDIREKTE, SÆRLIG, FØLGELIG ELLER STRAFFERETSLIG SKADE, SOM OPSTÅR UD FRA BRUGEN, SERVICERINGEN ELLER INSTALLATIONEN AF PRODUKTERNE, UANSET OM SÅDANNE SKADER OPSTÅR INDEN FOR KONTRAKT ELLER VED SVIG, UANSET FEJL, FORSØMMELIGHED ELLER OBJEKTIVT ERSTATNINGSANSVAR ELLER UANSET OM SEIT PÅ FORHÅND VAR BLEVET GJORT OPMÆRKSOM PÅ MULIGHEDEN FOR SÅDANNE SKADER. SÆRLIGT GÆLDER DET, AT SEIT IKKE ER ANSVARLIG FOR NOGEN OMKOSTNINGER, F.EKS. TAB AF FORTJENESTE ELLER INDTÆGT (DIREKTE ELLER INDIREKTE), TAB AF Udstyr, TAB AF MULIGHED FOR AT BRUGE Udstyr, TAB AF SOFTWARE, TAB AF DATA, UDGIFTER TIL ERSTATNINGSPRODUKTER, KRAV FRA TREDJEPARTER ELLER LIGNENDE.

INTET I DENNE BEGRÆNSEDE GARANTI SKAL SØGE AT UDELUKKE ELLER BEGRÆNSE SEIT'S ERSTATNINGSANSVAR FOR DØDSFALD ELLER PERSONSKADE SOM FØLGE AF UAGTSOMHED ELLER SVIGAGTIG FORVANSKNING ELLER I EN UDSTRÆKNING, HVOR DET IKKE KAN UDELUKES ELLER BEGRÆNSES AF GÆLDENDE LOV.

For at opnå service i henhold til garantien skal du rekvirere et RMA-nummer (Returned Material Authorization) fra kundesupport. Kunder med reklamationer, som er omfattet af garantien, kan kontakte SEIT's kundesupportnetværk via siden Support på APC's website: www.apc.com. Vælg dit land i rullemenuen med lande. Åbn fanebladet Support øverst på websitet for at finde kontaktoplysninger til kundesupport i dit område. Fragtomkostningerne skal være forudbetalt, når produkter returneres, og produkterne skal ledsages af en kort beskrivelse af problemet og dokumentation for købsdato og købssted.

APC global Kundesupport

Kundesupport til dette eller ethvert andet produkt fra APC er gratis tilgængelig på en af følgende måder:

- Besøg APC's website for at finde dokumenter i APC's Knowledge Base og for at sende anmodninger om kundesupport.
 - **www.apc.com** (Hovedkontor)
Herfra har du adgang til APC's lokale websites for de enkelte lande, som indeholder oplysninger om kundesupport.
 - **www.apc.com/support/**
Global support til søgning i APC's Knowledge Base og brug af e-support.
- Kontakt APC-kundesupportcenteret pr. telefon eller e-mail.
 - Lokale landespecifikke centre: gå til **www.apc.com/support/contact** for kontaktoplysninger.

Kontakt den APC-repræsentant eller distributør, hvorfra du har købt dit APC-produkt, for oplysninger om, hvordan du får lokal kundesupport.