

**Jabra**<sup>®</sup>  
YOU'RE ON

# JABRA PRO 925

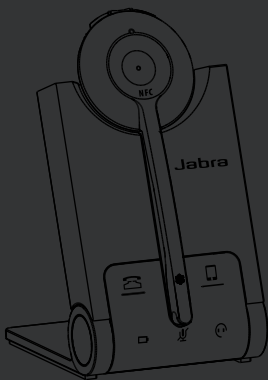

Brugervejledning

[jabra.com/pro925](http://jabra.com/pro925)

A BRAND BY

**GN Netcom**

---

© 2015 GN Netcom A/S. Alle rettigheder forbeholdes. Jabra® er et registreret varemærke tilhørende GN Netcom A/S. Alle andre varemærker heri tilhører de respektive ejere. Bluetooth® navnet, mærket og logoerne ejes af Bluetooth SIG, Inc., og GN Netcom A/S benytter dem på licens. (Med forbehold for ændringer af design og specifikationer uden varsel).

---

FREMSTILLET I KINA  
MODEL WHB005HS/  
WHB005BS



---

**Overensstemmelseserklæring** kan findes på  
[www.jabra.com/CP/US/declarations-of-conformity](http://www.jabra.com/CP/US/declarations-of-conformity)

1. VELKOMMEN.....	4
2. PRODUKTOVERSIGT .....	5
3. OPLAD HEADSETTET .....	8
4. SÅDAN BÆRES DET.....	10
5. SÅDAN TILSLUTTES HEADSETTET.....	12
6. SÅDAN BRUGES HEADSETTET.....	17
7. STEMMEGUIDE.....	19
8. LED-INDIKATORER PÅ BASEN .....	20
9. SOFTWARE .....	22
10. AVANCEREDE INDSTILLINGER.....	23
11. SUPPORT.....	26
12. TEKNISKE SPECIFIKATIONER .....	27

# 1. VELKOMMEN

Tak, fordi du bruger Jabra PRO 925. Vi håber, at du bliver glad for det!

## **FUNKTIONER I JABRA PRO 925**

- Plug-and-play enkelhed
- Trådløs frihed - op til 100 m fra basen
- 12 timers taletid
- NFC-teknologi - parring med en enkelt berøring

## 2. PRODUKTOVERSIGT

### 2.1 HEADSET

---

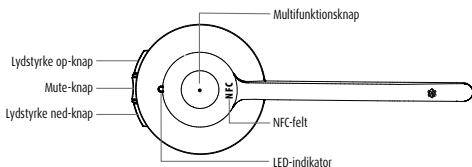

### 2.2 BASE

---

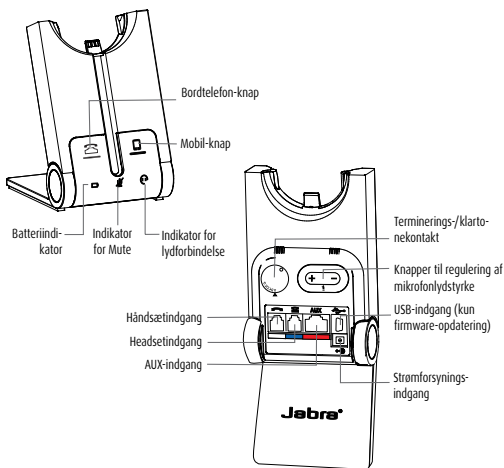

## FOLDBAR BASE

Basen til Jabra PRO 925 kan foldes til tre forskellige positioner: åben, lukket og stående.

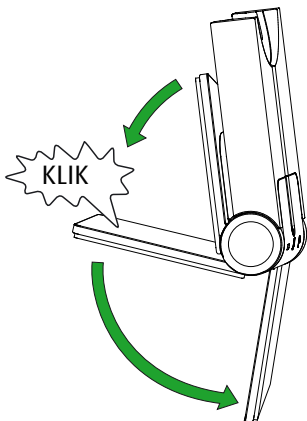

## 2.3 EKSTRA TILBEHØR

---

Det følgende ekstra tilbehør til Jabra PRO kan købes separat. Besøg [jabra.com](http://jabra.com) for en komplet oversigt over tilbehør.

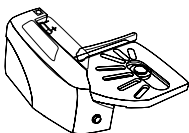

Jabra GN1000

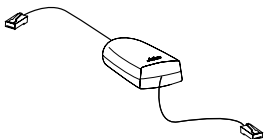

Elektronisk rørløft adapter  
(selve produktet kan variere fra illustrationen)

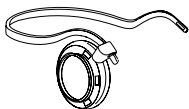

Nakkebøjle-fiksering

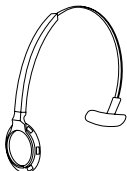

Ekstra fiksering til hovedbøjle

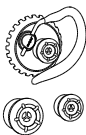

Ekstra ørekrog, med ørepropper



Ekstra ørepuder



Strømkabel til vekselstrøm



Opladerkabel

### 3. OPLAD HEADSETTET

Headsettet oplader, når det er sat i basen, og basen er tilsluttet strømforsyningen.

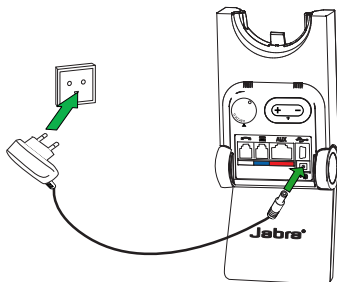





Det tager ca. 3 timer at lade headsettet op.



## 3.1 HEADSETTETS BATTERISTATUS

---

DET SER DU	BATTERINIVEAU
	Højt
	Mellem
	Lavt
	Meget lavt
	Batteriet oplader

---

## 4. SÅDAN BÆRES DET

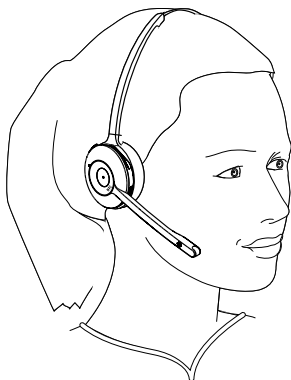

Jabra PRO 925 headsettet kan bæres på tre forskellige måder:

- Hovedbøjle
- Ørekrog (ekstra tilbehør)
- Nakkebøjle (ekstra tilbehør)

Alle bæremåder fungerer på både højre og venstre øre.

**BEMÆRK:** Det er vigtigt at placere mikrofonen tæt på munden for optimal støjdæmpning.

## 4.1 HOVEDBØJLE

---

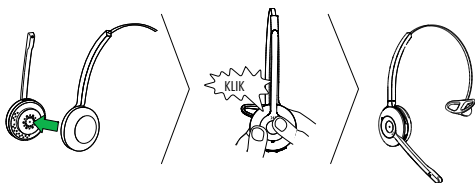

## 4.2 ØREKROG (EKSTRA TILBEHØR)

---

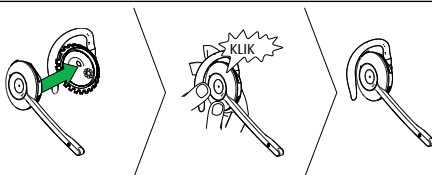

## 4.3 NAKKEBØJLE (EKSTRA TILBEHØR)

---





**BEMÆRK:** Nakkebøjlen og ørekrogen kan købes på [jabra.com](http://jabra.com)

# 5. SÅDAN TILSLUTTES HEADSETTET

## 5.1 FORBIND MED BORDTELEFON (MED HEADSETINDGANG)

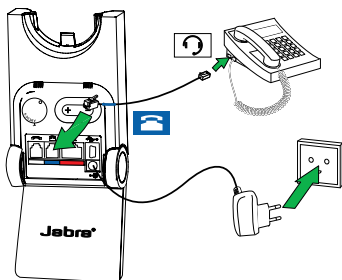

---

1. Tilslut basen til strømforsyningen.
2. Sæt den medfølgende telefonledning i den markerede indgang på basen .
3. Sæt telefonledningen i bordtelefonens headsetindgang . Bordtelefon-ikonet vil lyse op, når forbundet.
4. Placer headsettet i basen.



## 5.2 FORBIND MED BORDTELEFON (UDEN HEADSETINDGANG)

---

1. Tilslut basen til strømforsyningen.
2. På bordtelefonen tages håndsætledningen ud af telefonen.
3. Håndsætledningen tilsluttes den markerede indgang på basen .
4. Sæt den medfølgende telefonledning i den markerede indgang på basen .
5. Sæt telefonledningen i bordtelefonens håndsætindgang. Bordtelefon-ikonet vil lyse op, når forbundet.
6. Placer headsettet i basen.

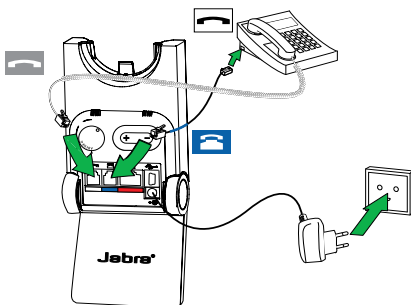

## 5.3 FORBIND MED MOBILENHED

---

1. Tilslut basen til strømforsyningen.
2. Tryk på mobil-knappen på basen.
3. Der kommer en melding om parringstilstand i headsettet, og indikatoren for mobilenheden lyser op.
4. Følg stemmeguidens parringsinstruktioner i headsettet for at parre med din Bluetooth-enhed.

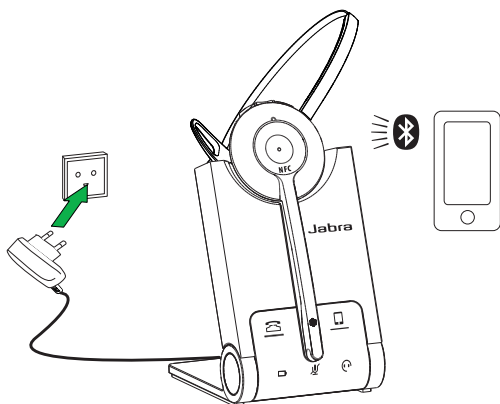

## 5.4 FORBIND MED MOBILENHED (NFC)

---

NFC er en hurtigere og mere enkel måde at forbinde to Bluetooth-enheder på.

1. Sørg for, at NFC er slået til på mobilenheden.
2. Hold NFC-feltet på din mobilenhed mod NFC-feltet på headsettet.

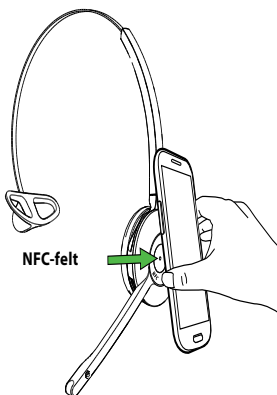

## 5.5 FORBIND MED MOBILENHED (UDEN BASE)

---

Det er muligt at forbinde headsettet direkte til en mobilenhed.

1. Sørg for at headsettet er slukket.
2. Tryk og hold multifunktionsknappen nede i 5 sekunder for at tænde headsettet og gå i parringstilstand.
3. Følg stemmeguidens parringsinstruktioner i headsettet for at parre med din mobile enhed.

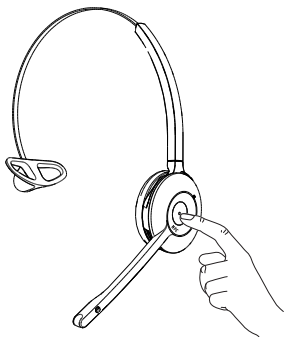



## 6. SÅDAN BRUGES HEADSETTET

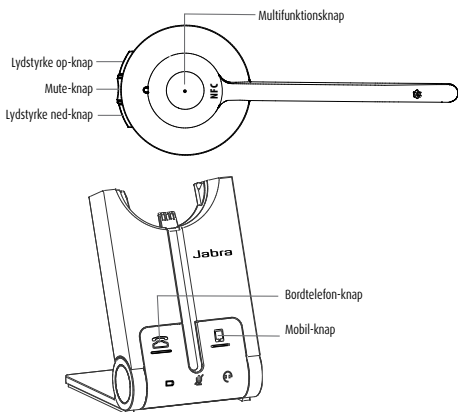

FUNKTION	HANDLING
Headset til/fra	Tryk (1 sek.) på <b>Multifunktions-</b> knappen for at tænde. Tryk (3 sek.) for at slukke
Besvar/afslut opkald	Tryk på <b>Multifunktions-</b> knappen
 Afvis opkald	Dobbeltryk på <b>Multifunktions-</b> knappen
Start opkald (bordtelefon)	Tryk på <b>Multifunktions-</b> knappen, hvis der ikke er en samtale i gang
Stemmeopkald (mobilenhed)	Tryk (1 sek.) på <b>Multifunktions-</b> knappen, hvis der ikke er en samtale i gang



Juster højtalerens  
lydstyrke

Tryk på knappen **Lydstyrke op** eller  
**Lydstyrke ned**



Slå mikrofonen til/fra

Tryk på **Mute** knappen



Start eller besvar et  
opkald på den valgte  
enhed

Tryk på **Bordtelefon**-knappen eller  
**Mobil**-knappen på basen

## 6.1 HÅNTERING AF FLERE OPKALD

Headsettet kan modtage og håndtere flere opkald.

	OPKALDSFUNKTION	SÅDAN GØR DU
	Afslut aktuel samtale og besvar indgående opkald	Tryk på <b>Multifunktions</b> -knappen
	Skift mellem parkeret samtale og aktiv samtale	Tryk og hold <b>Multifunktions</b> -knappen nede i 2 sekunder
	Parker den aktuelle samtale og besvar indgående opkald	Tryk og hold <b>Multifunktions</b> -knappen nede i 2 sekunder
	Afvis indgående opkald og fortsæt aktivt opkald	Dobbeltryk på <b>Multifunktions</b> -knappen
	Parker aktuel samtale og besvar indgående opkald	Tryk på <b>Bordtelefon</b> -knappen eller <b>Mobil</b> -knappen på basen

## 7. STEMMEGUIDE

Headsettet afspiller forskellige stemmemeddelelser for at indikere status og oplyse om forbindelse.



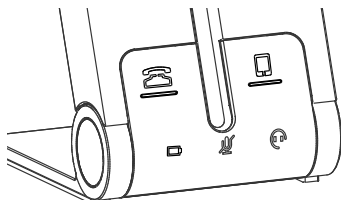

LYT	DET HØRER DU
	Gå til Bluetooth-menuen på den mobile enhed og forbind med Jabra PRO
	Tændt
	Slukket
	Lavt batteri
	Mobil tilsluttet
	Mobil frakoblet
	Bordtelefon tilsluttet
	Bordtelefon frakoblet
	Mute til
	Mute fra

## 8. LED-INDIKATORER PÅ BASEN

Jabra PRO 925 basen har fem LED-lys til at indikere status for batteri og opkald samt aktivitet.



LED	AKTIVITET
	Indgående opkald
	I gang med en samtale
	Parkeret opkald
	Forsøger at forbinde
	Batteriet oplader (langsomme blink)
	Fuldt batteri
	Lavt batteri
	Meget lavt batteri (hurtige blink)

LED	AKTIVITET
	Dvale-tilstand (langsomme blink)
	Ukendt batteristatus
	Mikrofon slået fra
	Aktiv lydforbindelse mellem headset og base
	Leder efter headset

## 9. SOFTWARE

### 9.1 JABRA DIRECT

---

Jabra Direct er en samling af software designet til at understøtte, styre og aktivere optimal funktionalitet for Jabra-enheder.

Hent den seneste version - [jabra.com/direct](http://jabra.com/direct)

### 9.2 OPDATERING AF FIRMWARE

---

Opdatering af firmware forbedrer præstationen eller tilføjer ny funktionalitet til Jabra PRO 925.

For at opdatere firmware:

1. Tilslut en pc med et USB-kabel (kan købes separat).
2. Download og installer Jabra Direct.
3. Tjek for den seneste firmware via Jabra Direct. Du vil modtage en besked, hver gang der er en opdatering klar til din enhed.

# 10. AVANCEREDE INDSTILLINGER

Seks avancerede indstillinger kan konfigureres med headsettet.

- Tone til påmindelse mikrofonmute
- Åbn telefonlinje ved frigørelse
- Intellitone
- Trådløs rækkevidde
- Kontrol af fjernopkald
- Wideband audio (bredbånd)









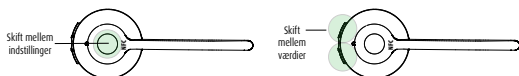



## 10.1 SKIFT DE AVANCEREDE INDSTILLINGER

---

1. Hav headsettet på og tryk og hold lydstyrkeknapperne på headsettet nede i 5 sekunder, indtil du hører "setup", og slip dernæst knapperne.
2. Tryk på Multifunktionsknappen for at skifte mellem indstillingerne (se skemaet nedenfor). Hver indstilling annonceres i headsettet. For at ændre en indstilling kan du bruge lydstyrkeknapperne til at skifte mellem indstillingsværdierne og trykke på Multifunktionsknappen for at vælge en værdi.
3. Når du er færdig, skal du trykke og holde begge lydstyrkeknapperne på headsettet nede i 5 sekunder, indtil du hører "goodbye", hvorefter du slipper knapperne. Basen genstarter og opdaterer indstillingerne.









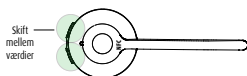
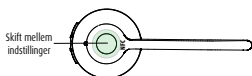

## 10.2 LISTE OVER AVANCEREDE INDSTILLINGER



LYS FOR INDSTILLING	INDSTILLING	LYS FOR VÆRDI	VÆRDI
	Tone til påmindelse mikrofonmute		Til
			Fra
	Åbn telefonlinje ved frigørelse		Til
			Fra
	Intellitone		Peakstop
			Peakstop og Intellitone
	Trådløs rækkevidde		Normal rækkevidde
			Lav rækkevidde
			Meget lav rækkevidde





LYS FOR INDSTILLING	INDSTILLING	LYS FOR VÆRDI	VÆRDI
	Kontrol af fjernopkald		Automatisk opfangelse
			GN1000, RHL eller ingen
			Jabra IQ
			DHSG
			MSH
			Optipoint
	Wideband audio (bredbånd)		Fra
			Til

# 11. SUPPORT

## 11.1 OFTE STILLEDE SPØRGSMÅL

---

Se alle de ofte stillede spørgsmål på [Jabra.com/pro925](https://www.jabra.com/pro925).

## 11.2 SÅDAN PASSER DU PÅ DIN JABRA-ENHED

---

- Opbevar altid headsettet slukket.
- Undgå opbevaring ved ekstreme temperaturer (over 45°C eller under -20°C). Forkert opbevaring kan forkorte batteriets levetid og påvirke højtalerens funktion.
- Undgå at udsætte headsettet eller basen for regn eller andre væsker.

## 12. TEKNISKE SPECIFIKATIONER

JABRA PRO 925	SPECIFIKATIONER
Vægt:	Headset: 28 g Base: 176 g
Mål:	Headset: H 131 mm x B 50 mm x L 18 mm Base: H 118 mm x B 76 mm x L 29 mm
Mikrofoner:	Støjdæmpende mikrofon
Højtalere:	Bredbåndshøjtaler
Rækkevidde:	Op til 100 m (klasse 1)
Bluetooth-version:	4,0
Parrede enheder:	Op til 8 parrede enheder - to aktive enheder forbundet ad gangen
Understøttede Bluetooth-profiler:	Håndfri profil (v1.6), headsetprofil (v1.2)
Taletid:	Op til 12 timer
Standbytid:	Op til 7 dage
Driftstemperatur:	0°C til 40°C
Opbevaringstemperatur:	-20°C til 45°C
Parringsadgangskode eller pinkode:	0000

