

Smart-UPS™ On-Line APCRBC152/ APCRBC141 설치 가이드

안전 메시지

장비를 설치, 작동, 정비 또는 관리하기 전에 설명서를 주의해서 읽어 장비에 대해 숙지하십시오. 다음의 특별한 메시지들은 이 설명서 전체, 잠재적 위험의 경고로 장비 또는 절차를 명확하거나 간소화 하는 정보에 대한 주의를 환기시키기 위하여 나타날 수 있습니다.



위험 또는 경고 안전 라벨에 이 기호가 추가된 경우, 이는 지침을 준수하지 않을 경우 상해를 입을 수 있는 전기 위험이 존재한다는 것을 의미합니다.



이는 안전 경고 기호입니다. 이는 발생 가능한 상해 위험을 경고하는 데 사용됩니다. 이 기호 다음에 표시된 모든 안전 메시지를 준수하여 발생 가능한 상해 또는 사망을 방지하십시오.

⚠ 주의

주의 피하지 않을 경우 경상 또는 중등도의 상해를 초래할 수 있는 잠재적인 위험 상황을 의미합니다.

주의

주의 특정한 환경상 위험, 데이터의 잠재적인 손상 또는 손실을 포함하여 신체적 상해와 관련 없는 지침을 언급합니다.



안전 및 일반 정보

제품 수령 시 포장 내용물을 검사하여, 손상된 곳이 있으면 제품 배달 업체 또는 대리점에 알려십시오.

- 모든 지역 및 국가 규정을 준수하십시오.
- 사용한 배터리는 항상 재활용합니다. 사용한 배터리 모듈에 대한 재활용 정보는 교체 배터리 모듈에 포함된 배터리 폐기 정보 시트를 참조하십시오.
- 포장재를 재활용하거나 재사용할 수 있도록 보관하십시오.

배터리 안전

- 배터리를 장착하거나 교체하기 전에 손목 시계, 반지 등과 같은 장신구를 빼놓으십시오. 전도성 재료를 통과하는 고전류로 인해 심한 화상을 입을 수 있습니다.
- 배터리를 태워서 폐기하지 마십시오. 그럴 경우 배터리가 폭발할 수 있습니다.
- 배터리를 분해하거나 훼손하지 마십시오. 해제된 전해액은 피부, 눈 등에 유해하며 독성을 함유하고 있을 수 있습니다.

배터리 모듈 교체

⚠ 주의

장비 또는 인명 손상

- 본 장비는 무겁습니다. 개별 APCRBC152 배터리 무게는 15.3 kg(33.7 lb) 이고, 개별 APCRBC141 배터리 모듈 무게는 11.7 kg(25.8 lb) 입니다.
- 반드시 장비 무게에 적합한 안전한 들어올리는 방법을 사용하십시오.
- 모든 지역 및 국가 전기 규정 준수하십시오.
- UPS 와 외장 배터리 팩 (XLBP) 에 배터리 모듈을 밀어 넣거나 빼려면 배터리 모듈 핸들을 이용하십시오.
- 배터리 모듈을 들어올리거나 옮길 때는 핸들을 사용하지 마십시오.
- 배터리 모듈 교체 시, 종류가 동일한 배터리 모듈로 교체하십시오.

이 지침을 따르지 않으면 장비가 손상되거나 중등도 또는 경미한 상해를 입을 수 있습니다.

참고 : 배터리는 외부 전원에 연결하여 처음 3 시간 정도 작동하면 90% 까지 충전됩니다. 이 초기 충전 기간에는 배터리가 최대 용량으로 작동할 것을 기대하지 마십시오.

배터리 모듈	UPS	XLBP
APCRBC152	SRT3000XLx/SRT3000RMXLx	SRT96BP/SRT96RMBP
APCRBC141	SRT2200XLx/SRT2200RMXLx	SRT72BP/SRT72RMBP

SRT2200XLx/SRT2200RMXLx/SRT3000XLx/SRT3000RMXLx UPS 모델

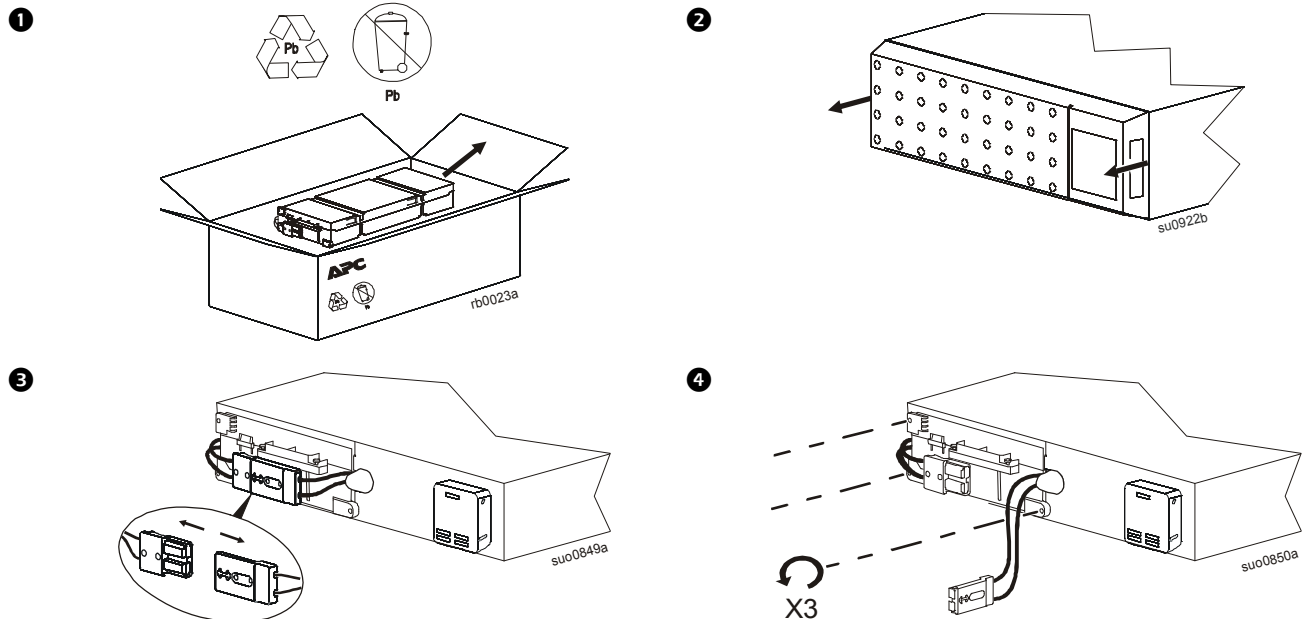

5 APCRBC141

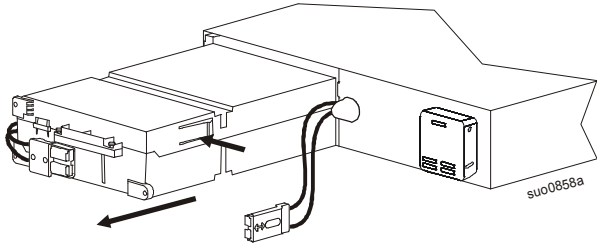

APCRBC152

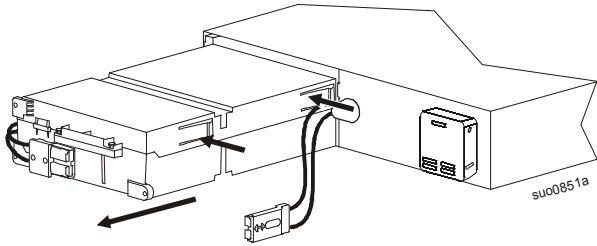

6

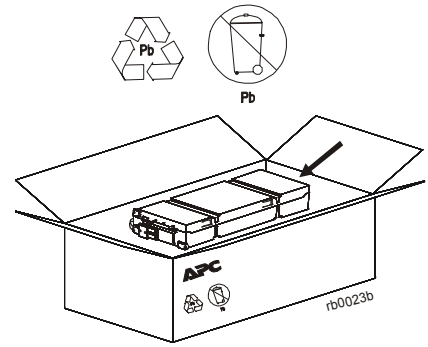

7 APCRBC141

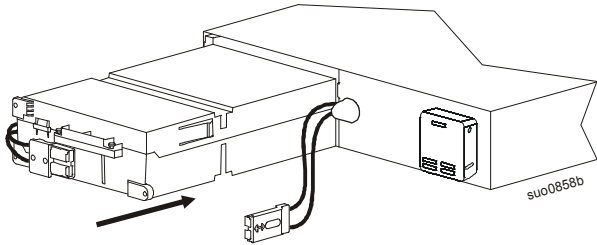

APCRBC152

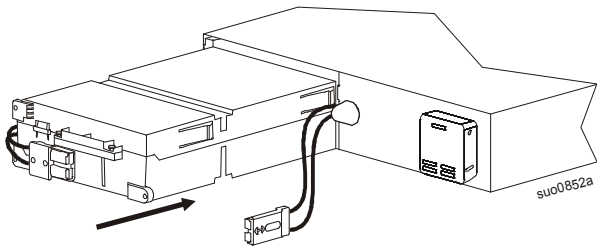

8

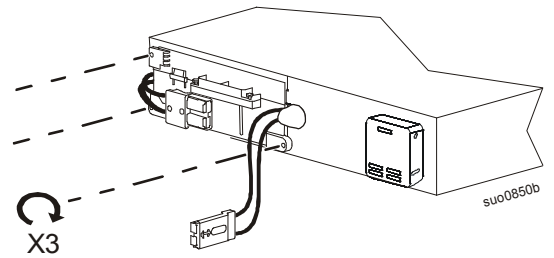

9

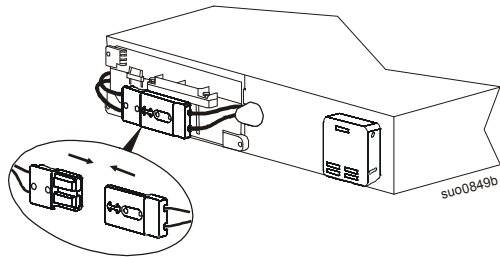

10

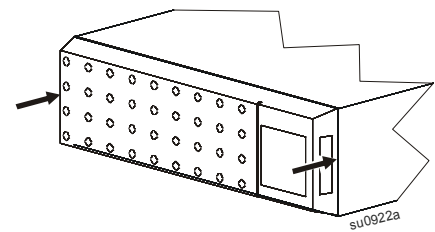

SRT72BP/SRT72RMBP/SRT96BP/SRT96RMBP 외장형 배터리 팩

1

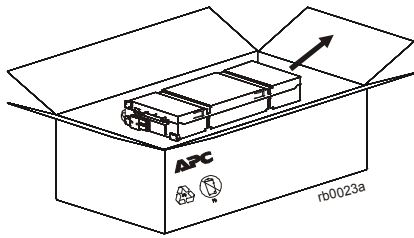

2

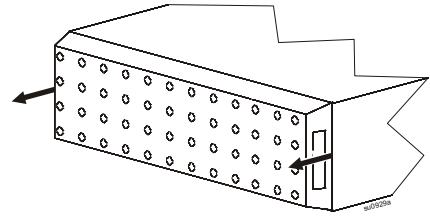

3

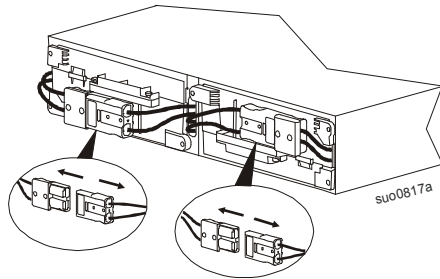

4

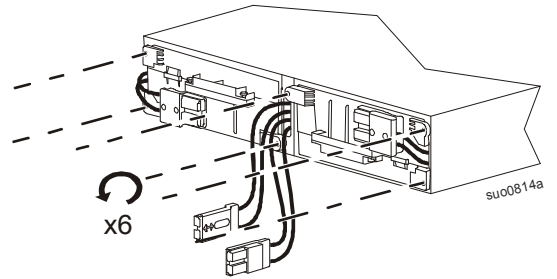

5

APCRBC141

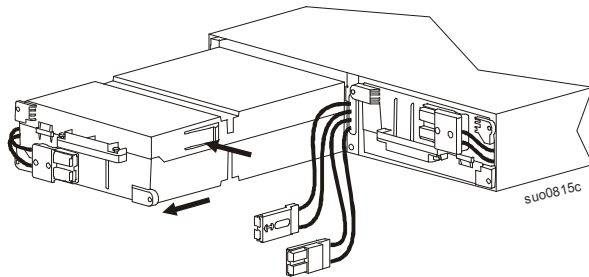

6

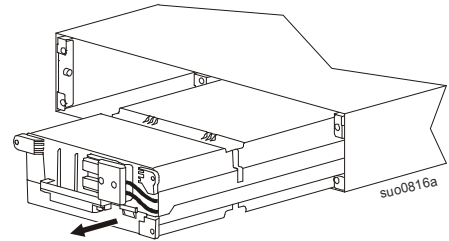

APCRBC152

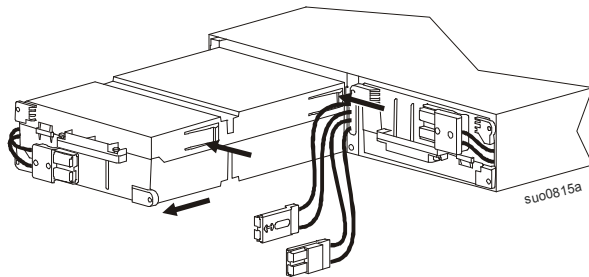

7

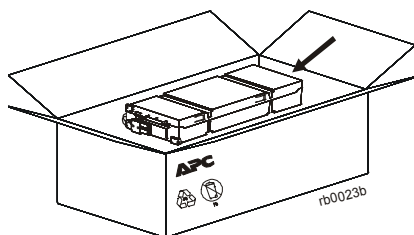

8

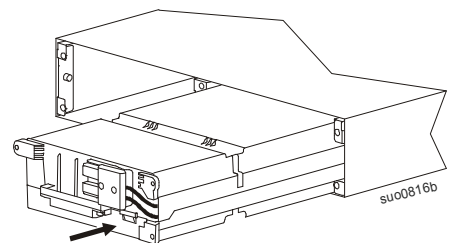

9 APCRBC141

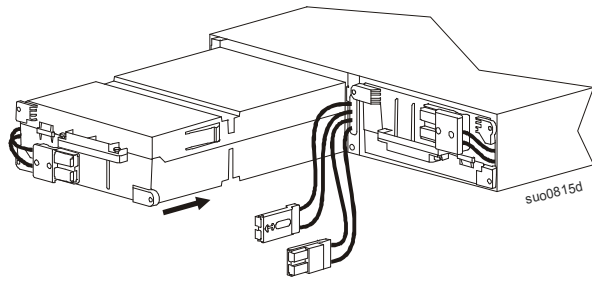

APCRBC152

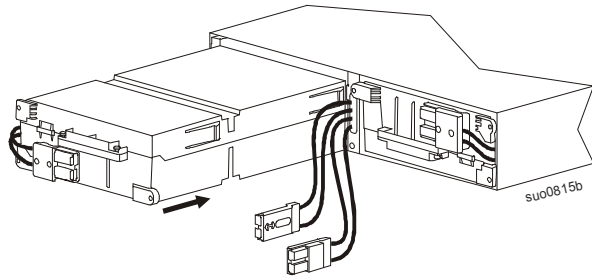

10

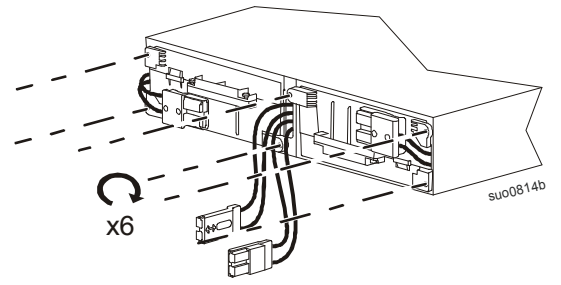

11

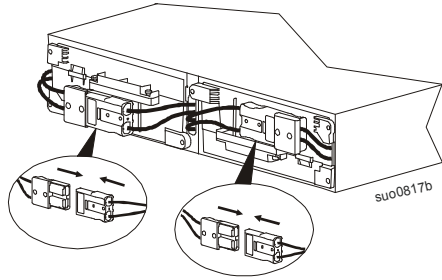

12

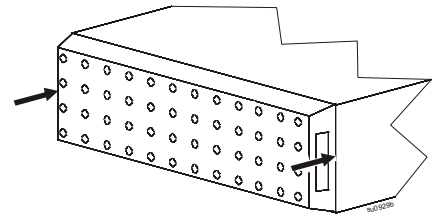

배터리 설치 날짜 리셋

①	전원 켜기 / 끄기 버튼
②	부하 아이콘 알람음 아이콘 비활성화 / 음소거
③	UPS 상태 정보
④	작동 모드 아이콘
⑤	ESC 버튼
⑥	확인 버튼
⑦	위 / 아래 화살표 버튼
⑧	탈부착이 가능한 콘센트 그룹 상태 아이콘
⑨	배터리 상태 아이콘

배터리를 설치한지 2 분 이내에 배터리 설치 날짜가 디스플레이 인터페이스에 표시됩니다 . 설치 날짜가 디스플레이 인터페이스에 표시되지 않을 경우 위 / 아래 화살표 버튼을 이용해서 구성 메뉴 > 배터리 순으로 이동한 다음 설치 날짜를 입력하십시오 .

교체용 배터리 카트리지 (RBC) 가 최대 용량까지 충전되면 , 자체 테스트와 런타임 보정 테스트를 실시하십시오 .

고객 지원 및 보증 정보는 APC 웹 사이트 www.apc.com 을 참조하십시오 .