

**Jabra** GN

MANUEL  
UTILISATEUR



# ENGAGE 55 SE

L'innovation qui rythme votre vie



## Say hello to a more sustainable product

IT products are associated with a wide range of sustainability risks throughout their life cycle. Human rights violations are common in the factories. Harmful substances are used both in products and their manufacture. Products can often have a short lifespan because of poor ergonomics, low quality and when they are not able to be repaired or upgraded.

**This product is a better choice.** It meets all the criteria in TCO Certified, the world's most comprehensive sustainability certification for IT products. Thank you for making a responsible product choice, that help drive progress towards a more sustainable future!

Criteria in TCO Certified have a life-cycle perspective and balance environmental and social responsibility. Conformity is verified by independent and approved verifiers that specialize in IT products, social responsibility or other sustainability issues. Verification is done both before and after the certificate is issued, covering the entire validity period. The process also includes ensuring that corrective actions are implemented in all cases of factory non-conformities. And last but not least, to make sure that the certification and independent verification is accurate, both TCO Certified and the verifiers are reviewed regularly.

### Want to know more?

Read information about TCO Certified, full criteria documents, news and updates at [tocertified.com](https://www.tocertified.com). On the website you'll also find our Product Finder, which presents a complete, searchable listing of certified products.

Plus d'infos sur la politique de développement durable  
de Jabra sur [jabra.com/about/sustainability](https://www.jabra.com/about/sustainability)

© 2024 GN Audio A/S. Tous droits réservés. Jabra® est une  
marque de GN Audio A/S.

---

Fabriqué en Chine  
MODÈLE : WHB050HS ; WHB051HS ;  
END070W ; DIV050



---

**Déclaration de conformité** disponible sur  
[www.jabra.fr/doc](http://www.jabra.fr/doc)

|   |    |
|---|----|
| 1. Bienvenue.....   | 6  |
| 2. Contenu de la boîte.....   | 7  |
| 2.1 Version stéréo  |    |
| 2.2 Version mono  |    |
| 2.3 Version convertible   |    |
| 3. Instructions de port .....   | 10 |
| 3.1 Micro-casque stéréo/mono  |    |
| 3.2 Micro-casque convertible  |    |
| 3.3 Comment changer l'EarGel du micro-casque convertible                              |    |
| 3.4 Comment passer le micro-casque convertible de l'oreille droite à l'oreille gauche |    |
| 3.5 Comment changer le contour d'oreille du micro-casque convertible                  |    |
| 3.6 Comment changer le style de maintien du micro-casque convertible                  |    |
| 4. Instructions de recharge.....  | 16 |
| 4.1 Chargement USB  |    |
| 4.2 Utilisation de la station de chargement (en option)                               |    |
| 5. Instructions de connexion.....   | 18 |
| 5.1 Connecter le micro-casque à un ordinateur à l'aide du Jabra Link 400              |    |
| 5.2 Appairer manuellement un micro-casque avec un Jabra Link 400                      |    |
| 5.3 Connecter le micro-casque à un ordinateur   |    |

|   |    |
|---|----|
| 6. Présentation de l'adaptateur DECT .....                                      | 21 |
| 6.1 LED de statut   |    |
| 7. Logiciel .....   | 22 |
| 7.1 Jabra Direct  |    |
| 7.2 Mise à jour du firmware   |    |
| 8. Instruction d'utilisation .....  | 23 |
| 8.1 Présentation du micro-casque stéréo/mono                                    |    |
| 8.2 Présentation du micro-casque convertible                                    |    |
| 8.3 LED de statut   |    |
| 8.4 Contrôle d'appel  |    |
| 8.5 Mode conférence   |    |
| 8.6 Gérer plusieurs appels  |    |
| 8.7 Comment changer la langue des notifications vocales                         |    |
| 8.8 Comment réinitialiser le micro-casque ou le Jabra Link 400                  |    |
| 9. Modifier les paramètres à l'aide du menu des paramètres à guidage vocal..... | 31 |
| 10.Support .....  | 33 |
| 10.1 FAQ  |    |
| 10.2 Comment entretenir votre appareil  |    |
| 10.3 Accessoires de remplacement  |    |

# 1. Bienvenue

Merci d'avoir acheté le Jabra Engage 55 SE. Nous espérons que celui-ci vous donnera entière satisfaction.

## ***Caractéristiques du Jabra Engage 55 SE***

- Portée sans fil DECT allant jusqu'à 150 mètres
- Va au-delà de la norme de sécurité DECT de niveau C
- Son stéréo\* et audio large bande – conçu pour offrir une clarté vocale incomparable
- Adaptateur préappairé pour des appels instantanés
- Adaptateur DECT USB résistant adapté à une utilisation mobile
- Modèle très léger offrant un confort prolongé
- Fonction Sidetone réglable vous permettant d'entendre votre retour de voix pendant les appels
- SafeTone™ 2.0 pour une protection auditive renforcée
- Fonctionne avec les principales plateformes UC et de centres de contact
- Certifié Microsoft Teams
- Voyant lumineux Busylight
- Jusqu'à 13 heures d'autonomie\*\* et recharge possible pendant l'appel

\* Modèle stéréo uniquement

\*\* Modèles stéréo et mono. Jusqu'à 9 heures d'autonomie pour le modèle convertible.

## 2. Contenu de la boîte

Le Jabra Engage 55 SE est proposé dans l'une des trois versions suivantes : stéréo, mono et convertible.

### 2.1 Version stéréo



Micro-casque stéréo

#### Version USB-A

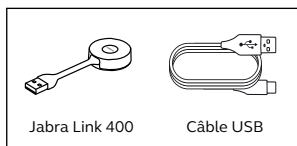

Jabra Link 400

Câble USB

#### Version USB-C

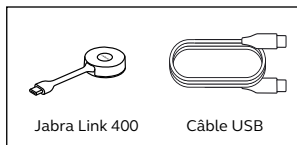

Jabra Link 400

Câble USB

#### Station de chargement (en option)

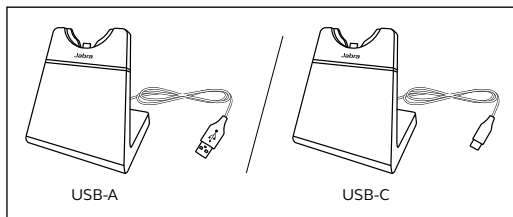

USB-A

USB-C

## 2.2 Version mono



Micro-casque mono

### Version USB-A

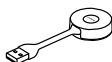

Jabra Link 400

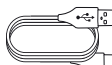

Câble USB

### Version USB-C



Jabra Link 400

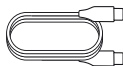

Câble USB

### Station de chargement (en option)

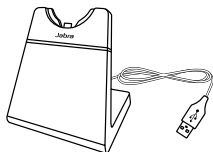

USB-A

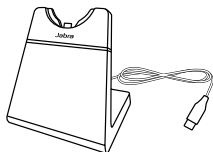

USB-C



## 2.3 Version convertible

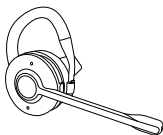

### Version USB-A

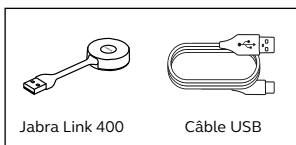

### Micro-casque convertible

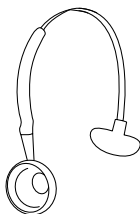

### Serre-tête

### Version USB-C

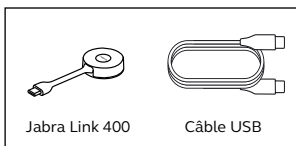

### Tour de nuque

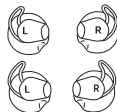

### EarGels

### Station de chargement (en option)

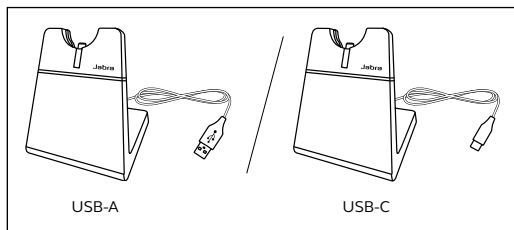

## 3. Instructions de port

### 3.1 Micro-casque stéréo/mono

---

Vous pouvez porter le micro-casque avec le microphone du côté gauche ou droit.

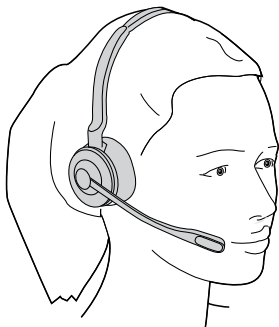

## 3.2 Micro-casque convertible

---

Vous pouvez porter le micro-casque sur l'oreille gauche ou droite.

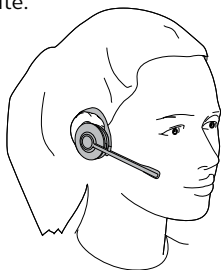

## 3.3 Comment changer l'EarGel du micro-casque convertible

---

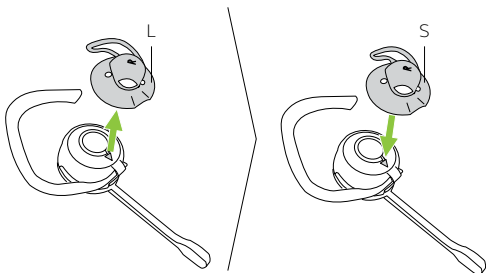
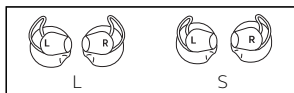

### 3.4 Comment passer le micro-casque convertible de l'oreille droite à l'oreille gauche

---

1

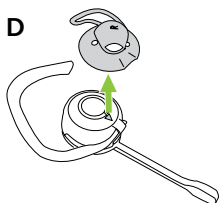

2

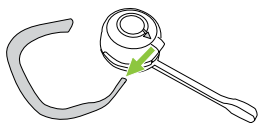

3

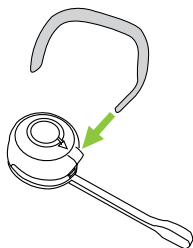

4

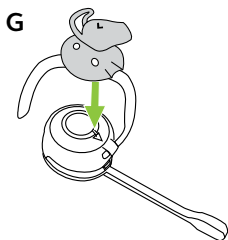

### 3.5 Comment changer le contour d'oreille du micro-casque convertible

---

1. Ajustez le contour d'oreille en fonction de la forme de votre oreille.

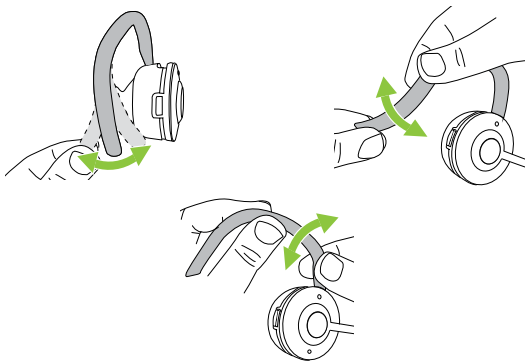

2. Mettez le micro-casque sur votre oreille.

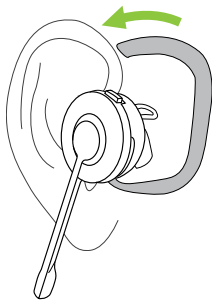

3. Pointez le microphone vers votre bouche.

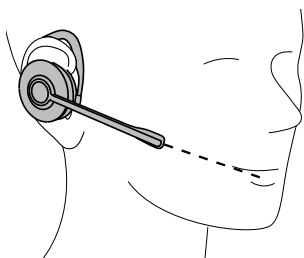

4. Le contour d'oreille doit être bien placé à l'arrière de l'oreille, sans espace. Ajustez-le si nécessaire.

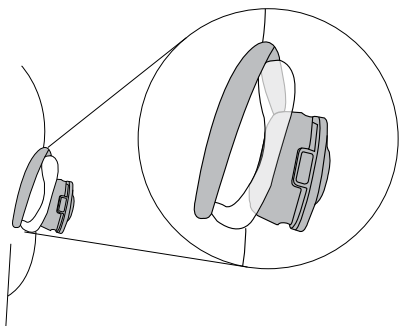

### 3.6 Comment changer le style de maintien du micro-casque convertible

---

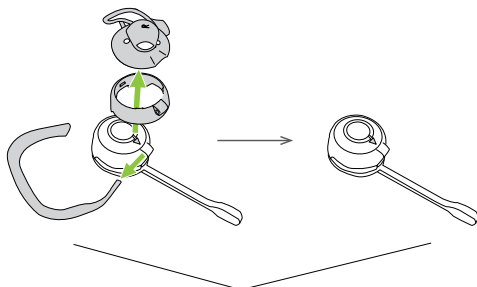

**Serre-tête**

**Tour de nuque**

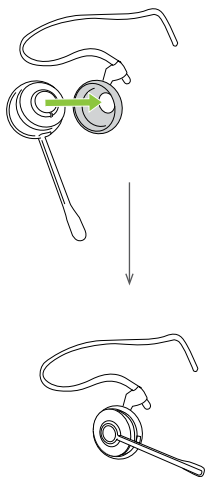
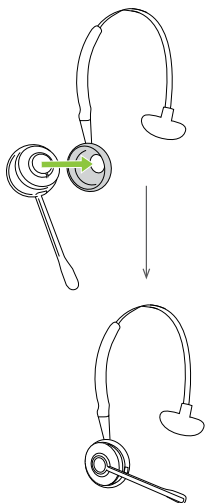

## 4. Instructions de recharge

Les micro-casques stéréo et mono offrent jusqu'à 13 heures d'autonomie en conversation, le micro-casque convertible jusqu'à 8 heures.

### 4.1 Chargement USB

---

Connectez le micro-casque à une alimentation électrique à l'aide du câble USB fourni. La LED de statut du micro-casque clignote en jaune pour indiquer que le micro-casque est en charge. Comptez entre 2,5 heures et 5 heures pour une recharge complète du micro-casque.

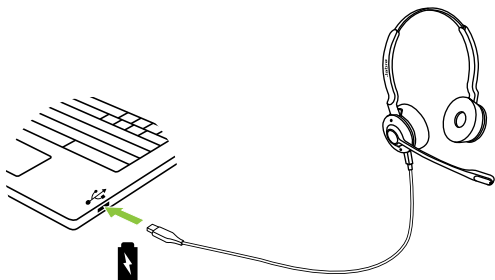



## 4.2 Utilisation de la station de chargement (en option)

---

Le micro-casque se recharge lorsqu'il est placé sur une station de charge connectée à une alimentation USB. La LED de statut du micro-casque et l'icône de la batterie de la station de charge clignotent en jaune pour indiquer que le micro-casque est en charge. Comptez environ 1,5 heure pour une recharge complète.

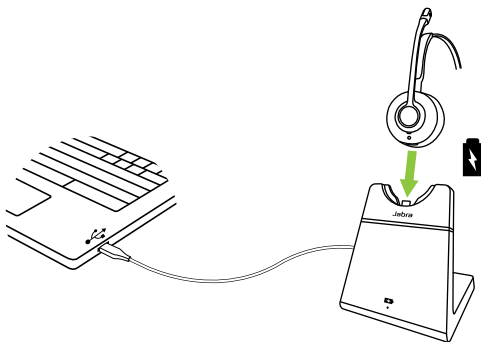

# 5. Instructions de connexion

## 5.1 Connecter le micro-casque à un ordinateur à l'aide du Jabra Link 400

---

Pour tout achat sous forme de pack, le micro-casque et le Jabra Link 400 sont livrés préappairés. Branchez simplement le Jabra Link 400 dans votre ordinateur et allumez le micro-casque. La détection de l'ordinateur par le micro-casque peut prendre jusqu'à 15 secondes. Vous devrez éventuellement régler le micro-casque comme appareil audio sortant et entrant dans les paramètres audio de votre ordinateur.

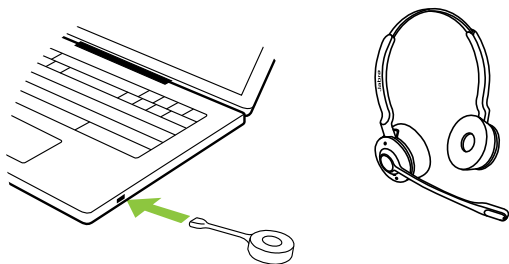

## 5.2 Appairer manuellement un micro-casque avec un Jabra Link 400

---

Pour appairer manuellement un micro-casque avec un Jabra Link 400 :

1. Assurez-vous que le micro-casque est éteint. Pour éteindre le micro-casque, appuyez pendant 5 secondes sur le bouton **Call**(Appel).

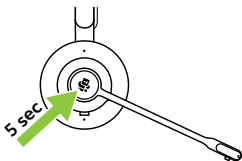

2. Appuyez pendant 4 secondes sur le bouton **Call** (Appel) du micro-casque, jusqu'à ce que la LED clignote en bleu et que vous entendiez une tonalité. Le micro-casque est maintenant prêt à être appairé.

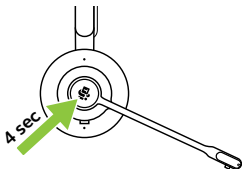

3. Appuyez pendant 1 seconde sur le bouton du Jabra Link 400 pour terminer l'appairage avec le micro-casque. La LED s'allume en bleu une fois l'appairage terminé.

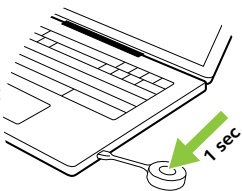

## 5.3 Connecter le micro-casque à un ordinateur

---

1. Branchez le câble USB-C fourni dans un port USB de votre ordinateur.

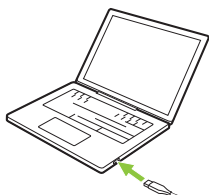

2. Appuyez sur le bouton **Volume +** du micro-casque tout en branchant le câble USB-C dans le micro-casque. Relâchez le bouton dès que la LED du micro-casque s'arrête de clignoter en vert.

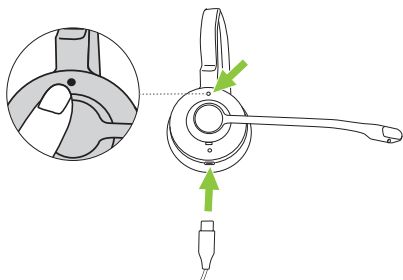

3. Vous pouvez à présent sélectionner le micro-casque comme appareil de lecture audio sur l'ordinateur. Le contrôle d'appel et le voyant lumineux Busylight du micro-casque ne sont pas pris en charge lorsque celui-ci est connecté à l'aide du câble USB.

## 6. Présentation de l'adaptateur DECT

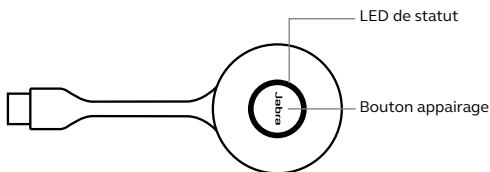

### 6.1 LED de statut

---

- Connecté à un micro-casque
- Appel en cours
- Lecture musicale
- Microphone désactivé
- Appel en attente
- Connecté à Microsoft Teams\*
- Mise à jour du firmware
- Notification Microsoft Teams\*
- Appel entrant
- Mode d'appairage
- Menu des paramètres à guidage vocal
- Connecté à plusieurs micro-casques
- Mode conférence activé

\* Modèles Microsoft Teams uniquement

# 7. Logiciel

## 7.1 Jabra Direct

---

Jabra Direct est un logiciel conçu pour prendre en charge, gérer et optimiser les fonctionnalités des appareils Jabra.



Téléchargement via [jabra.fr/direct](https://jabra.fr/direct)

## 7.2 Mise à jour du firmware

---

Jabra Direct vous prévient lorsqu'une mise à jour du firmware est disponible ou en cours.

# 8. Instruction d'utilisation

## 8.1 Présentation du micro-casque stéréo/mono

---

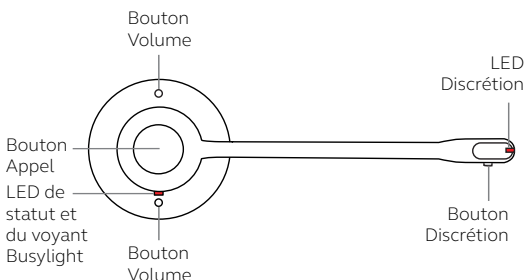

## 8.2 Présentation du micro-casque convertible

---

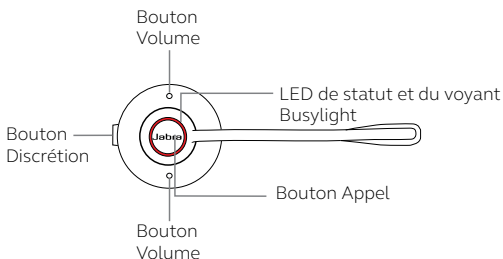

## 8.3 LED de statut

---

### Modèle stéréo/mono

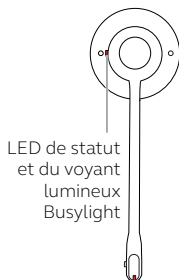

### Modèle convertible

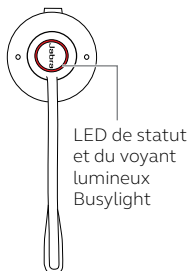

-  Voyant lumineux Busylight
-  Appel entrant
-  Le micro-casque s'allume
-  Le micro-casque s'éteint
-  Micro-casque entièrement rechargé
-  Micro-casque en cours de charge
-  Mise à jour du firmware
-  Appairage DECT
-  DECT connecté



## 8.4 Contrôle d'appel

| Fonction                      | Action   |
|-------------------------------|--|
| Allumer                       | Appuyez pendant 1 seconde sur le bouton <b>Call</b> (Appel)  |
| Éteindre                      | Appuyez pendant 5 secondes sur le bouton <b>Call</b> (Appel) |
| Répondre à un appel           | Appuyez sur le bouton <b>Call</b> (Appel)                    |
| Terminer un appel             | Appuyez sur le bouton <b>Call</b> (Appel)                    |
| Rejeter un appel              | Appuyez deux fois sur le bouton <b>Call</b> (Appel)          |
| Mettre un appel en attente    | Appuyez pendant 1 seconde sur le bouton <b>Call</b> (Appel)  |
| Reprendre un appel en attente | Appuyez pendant 1 seconde sur le bouton <b>Call</b> (Appel)  |

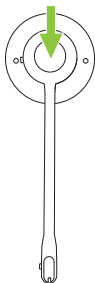



Régler le volume

Appuyez sur les boutons **Volume**.

Le micro-casque convertible utilise un capteur de mouvements pour détecter le bouton Volume + et le bouton Volume – en fonction de l'orientation du micro-casque

---

Basculer le voyant lumineux Busylight

Appuyez simultanément sur les deux boutons **Volume**

---

Accéder au menu des paramètres à guidage vocal

Appuyez simultanément et pendant 2 secondes sur les deux boutons **Volume**

---

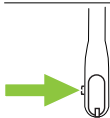

Désactiver/  
Activer le microphone

Appuyez sur le bouton **Mute**(Discrétion) (micro-casque stéréo/mono)

Par défaut, la LED Discrétion du micro s'allume en rouge lorsque l'appareil est en mode discrétion

---



Désactiver/  
Activer le microphone

Appuyez sur le bouton **Mute** (Discrétion) (micro-casque convertible)

---

## 8.5 Mode conférence

---

Vous pouvez connecter jusqu'à trois micro-casques supplémentaires à un Jabra Link 400 pour passer en mode conférence.

1. Assurez-vous d'avoir éteint le micro-casque supplémentaire, puis appuyez pendant 4 secondes sur le bouton **Call**(Appel).
2. Appuyez pendant 1 seconde sur le bouton du Jabra Link 400 pour démarrer l'appairage avec le micro-casque.
3. Vous entendez une notification vocale dans le micro-casque principal. Appuyez sur le bouton **Call** (Appel) du micro-casque principal pour permettre au micro-casque supplémentaire de passer en mode conférence. Le son est à présent partagé par les micro-casques. Par défaut, le micro-casque supplémentaire est désactivé.
4. Répétez les étapes pour chaque micro-casque supplémentaire.

Pour terminer l'appel pour tous les micro-casques, appuyez sur le bouton **Call** (Appel) du micro-casque principal.

L'utilisateur d'un micro-casque supplémentaire peut quitter la conférence en appuyant sur le bouton **Call** (Appel) de son micro-casque. La conférence audio continue pour les utilisateurs des autres micro-casques.

Vous pouvez modifier les paramètres du mode conférence par le biais de Jabra Direct.

## 8.6 Gérer plusieurs appels

---

Le micro-casque peut accepter et traiter simultanément plusieurs appels.

### Gérer plusieurs appels

|  |   |
|--|---|
| Mettre en pause l'appel en cours et répondre à l'appel entrant | Appuyez pendant 1 seconde sur le bouton <b>Call</b> (Appel) |
| Permuter entre l'appel en pause et l'appel en cours            | Appuyez pendant 1 seconde sur le bouton <b>Appel</b>        |
| Rejeter l'appel entrant et poursuivre l'appel en cours         | Appuyez deux fois sur le bouton <b>Call</b> (Appel)         |
| Terminer l'appel en cours et répondre à l'appel entrant        | Appuyez sur le bouton <b>Call</b> (Appel)                   |

## 8.7 Comment changer la langue des notifications vocales

---

Les notifications vocales du micro-casque sont proposées en 5 langues : français, anglais, allemand, espagnol et japonais.

Pour changer la langue :

1. Lorsque vous n'êtes pas en conversation, appuyez pendant 2 secondes sur les deux boutons **Volume** pour accéder au menu des paramètres à guidage vocal. Le premier réglage disponible est la langue des notifications vocales.
2. Appuyez sur le bouton **Volume +** ou **Volume -** pour faire défiler les langues disponibles.
3. Appuyez sur le bouton **Appel** pour accepter la langue.
4. Appuyez pendant 2 secondes sur les deux boutons **Volume** pour quitter le menu des paramètres à guidage vocal. Le Jabra Link 400 redémarre et le nouveau paramètre est enregistré.

Vous pouvez également changer la langue dans Jabra Direct.

## 8.8 Comment réinitialiser le micro-casque ou le Jabra Link 400

---

Le micro-casque et le Jabra Link 400 peuvent également être réinitialisés avec Jabra Direct.

Pour réinitialiser manuellement le micro-casque, appuyez simultanément et pendant 3 secondes sur les boutons **Appel** et **Volume +**, jusqu'à ce que la LED de statut clignote en rose. Une fois la réinitialisation terminée, le micro-casque passe automatiquement en mode appairage. Le micro-casque ne doit pas être connecté au Jabra Link 400.

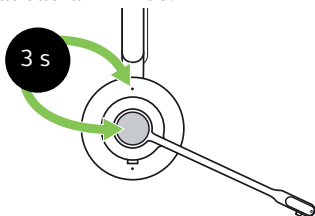

Pour réinitialiser manuellement le Jabra Link 400, appuyez sur le bouton de l'adaptateur tout en le branchant dans un port USB.

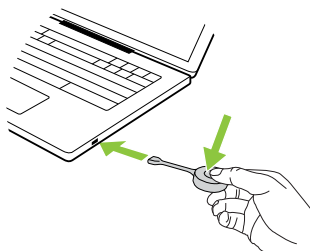

## 9. Modifier les paramètres à l'aide du menu des paramètres à guidage vocal

Vous pouvez modifier les paramètres du micro-casque et des appels à l'aide du menu des paramètres à guidage vocal. Autrement, vous pouvez modifier les paramètres avec Jabra Direct.

### Navigation dans le menu



Accéder au menu des paramètres à guidage vocal

Appuyez simultanément et pendant 2 secondes sur les boutons **Volume +** et **Volume -**

Parcourir les options de paramètres

Appuyez sur le bouton **Volume +** ou **Volume -**

Quitter le menu des paramètres à guidage vocal

Appuyez simultanément et pendant 2 secondes sur les boutons **Volume +** et **Volume -**

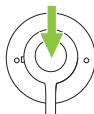

Valider l'option de réglage

Appuyez sur le bouton **Call** (Appel) pour accepter l'option de réglage annoncée. Vous passerez au réglage suivant

## Paramètres

|  |   |
|--|---|
| Langue des notifications vocales           | Sélectionnez la langue vocale du micro-casque parmi 5 langues                   |
| Notifications vocales                      | Activer les messages vocaux sur le micro-casque                                 |
| Tonalité de rappel du mode discrétion      | Activer un rappel audio périodique lorsque le microphone est en mode discrétion |
| Voyant lumineux Busylight                  | Activer la fonction Busylight sur le micro-casque                               |
| Égaliseur pour appels                      | Sélectionner un réglage d'égaliseur pour les appels                             |
| Sidetone                                   | Activer Sidetone pour les appels  |
| Sonnerie de téléphone dans le micro-casque | Activer la sonnerie de téléphone à utiliser dans le micro-casque                |



# 10. Support

## 10.1 FAQ

---

Afficher les FAQ sur [jabra.com/support](https://jabra.com/support)

## 10.2 Comment entretenir votre appareil

---

- Il est recommandé de conserver le micro-casque à une température comprise entre -5 °C et +45 °C.
- Ne rangez pas le micro-casque pendant des périodes prolongées sans le recharger (max. trois mois).
- Si le micro-casque ou la base se salit, il est recommandé de le/la nettoyer à l'aide d'un chiffon doux et non pelucheux ayant été préalablement humidifié avec de l'eau propre.

## 10.3 Accessoires de remplacement

---

Vous pouvez acheter des accessoires de remplacement ou supplémentaires en ligne sur [jabra.com/accessories](https://jabra.com/accessories).