

Jabra GN

MANUEL DE
L'UTILISATEUR



PERFORM75

L'innovation qui rythme votre vie

© 2024 GN Audio A/S. Tous droits réservés. Jabra® est une marque de GN Audio A/S. La marque et le logo Bluetooth® sont la propriété de Bluetooth SIG, Inc. et toute utilisation de telles marques par GN Netcom A/S est sous licence.

Fabriqué au Vietnam
MODÈLE : OTE990



Déclaration de Conformité disponible sur
www.jabra.com/doc

1. Bienvenue.....	5
2. Présentation	6
2.1 Accessoires fournis	
2.2 Accessoires optionnels	
2.3 Première utilisation	
3. Instructions de port	9
3.1 Fixation et détachement du micro-casque du type de maintien	
3.2 Remplacement des coussinets d'oreille	
4. Étiquettes	12
4.1 Étiquetage du micro-casque et de la batterie	
4.2 Étiquetage du serre-tête	
5. Instructions de recharge.....	14
5.1 Chargement à l'aide d'un câble USB	
5.2 Charge à l'aide de la base de charge	
6. Instructions de connexion	16
6.1 Allumer	
6.2 Éteindre	
6.3 Appairage avec un appareil Bluetooth	
6.4 Connexion à votre appareil Bluetooth via NFC	
6.5 Appairer par lecture de code QR	

7. Instruction d'utilisation	20
7.1 Appels	
7.2 Bouton personnalisable	
7.3 Gérer plusieurs appels	
7.4 Commandes vocales	
7.5 Réinitialiser le micro-casque	
8. Jabra Direct.....	25
8.1 Mise à jour du firmware	
9. Support	26
9.1 FAQ	
9.2 Entretien de votre micro-casque	
9.3 Nettoyage du micro-casque	

1. Bienvenue

Merci d'avoir acheté le Jabra Perform 75. Nous espérons que celui-ci vous donnera entière satisfaction.

Fonctionnalités de Jabra Perform 75:

- **Robuste, léger, immédiatement utilisable** - conçu pour une utilisation prolongée, même dans les environnements difficiles
- **Microphone à réduction de bruit supprimant 99 % des bruits** et son cristallin pour des communications très fluides
- **Push-to-Talk** – communiquez instantanément avec vos collègues
- **Facile à configurer** et intuitif. Modèle résistant et simple à nettoyer
- **Jusqu'à 20 heures d'autonomie en conversation** et portée sans fil allant jusqu'à 100 mètres

2. Présentation

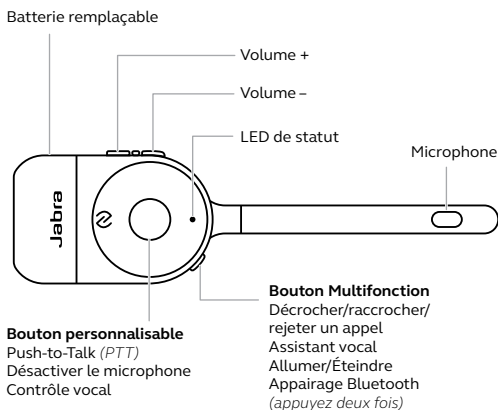

2.1 Accessoires fournis

Coussinets d'oreille

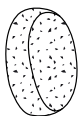

Câble USB

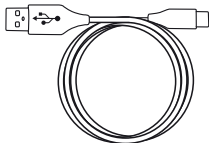

2.2 Accessoires optionnels

Accessoires optionnels disponibles sur jabra.com/accessories

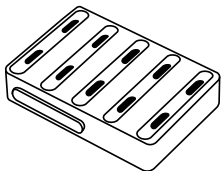

Jabra Perform 75
Base de charge de batterie
à 10 emplacements

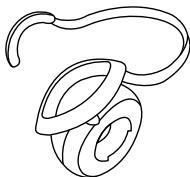

Jabra Perform 75
type de maintien tour
de nuque

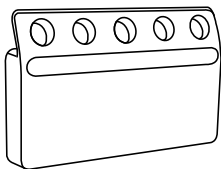

Jabra Perform 75
organisateur

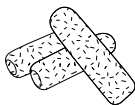

Jabra Perform 75
embout de microphone
en mousse

2.3 Première utilisation

Lors de la première utilisation, la batterie doit être activée. Pour cela, vous devez l'insérer dans une base de chargement ou la connecter au micro-casque, que vous brancherez sur une source d'alimentation. Le micro-casque fonctionnera dès lors qu'une batterie activée y sera branchée.

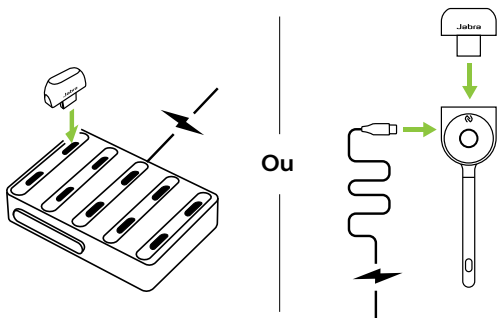

NOTE DE SÉCURITÉ :

Le capteur de batterie intégré au micro-casque peut potentiellement servir à détecter la présence d'un utilisateur.

3. Instructions de port

Ajustez le serre-tête de telle sorte à adapter le micro-casque à votre tête. Le coussinet de confort doit être positionné juste au-dessus de l'oreille.

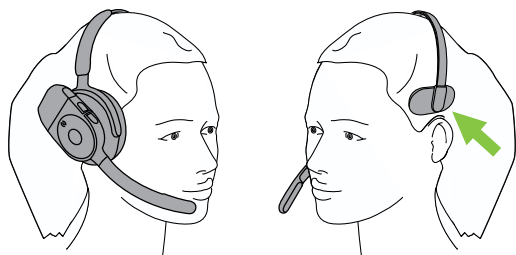

Vous pouvez porter le micro-casque en positionnant le microphone du côté gauche ou droit. Il est important de placer le microphone près de la bouche. Le cas échéant, pliez délicatement la perche micro pour en optimiser le positionnement.

NOTE DE SÉCURITÉ :

Les microphones peuvent être utilisés pour enregistrer des conversations privées.

3.1 Fixation et détachement du micro-casque du type de maintien

Le micro-casque est conçu pour être facilement attaché et détaché du serre-tête ou du tour de nuque, comme dans l'illustration.

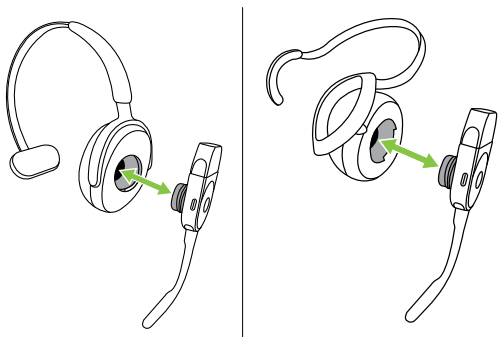

3.2 Remplacement des coussinets d'oreille

Le micro-casque intègre à la fois un coussinet en similicuir et en mousse. Le coussinet en similicuir offre une meilleure isolation par rapport aux bruits extérieurs. Le coussinet en mousse est plus aéré ; il convient mieux aux environnements plus chauds.

Détacher le coussinet d'oreille

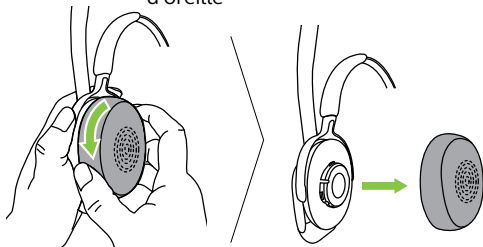

Fixer le coussinet d'oreille

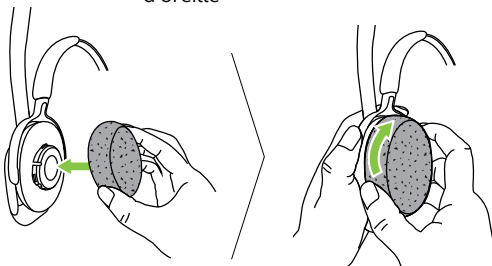

4. Étiquettes

Le micro-casque est fourni avec des étiquettes adhésives pré-attachées et supplémentaires, ainsi que des caches d'étiquettes transparents. Les étiquettes peuvent être utilisées à des fins d'identification ou d'information.

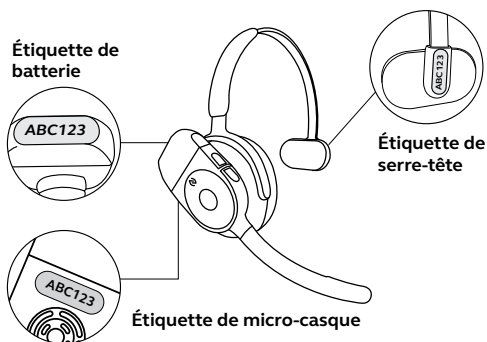

Étiquettes supplémentaires de batterie et de micro-casque

Étiquettes de serre-tête supplémentaires

Cache d'étiquette transparent (étiquettes de batterie et de micro-casque)

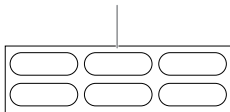
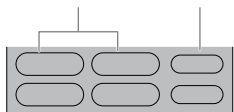

4.1 Étiquetage du micro-casque et de la batterie

Les étiquettes du micro-casque et de la batterie sont livrées avec des caches transparents que vous pouvez placer sur les étiquettes pour les protéger. Écrivez un identifiant unique sur l'étiquette pré-collée sur le micro-casque ou la batterie, puis décollez un cache d'étiquette transparent et collez-le sur l'étiquette. Vous trouverez des étiquettes et des caches d'étiquettes supplémentaires en cas de besoin.

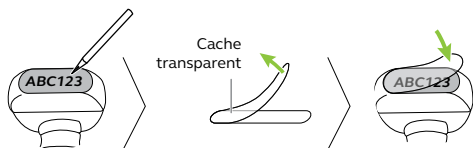

4.2 Étiquetage du serre-tête

Les étiquettes du serre-tête sont plus petites que les étiquettes du micro-casque et de la batterie. Elles ne comprennent pas de cache d'étiquette transparent. Écrivez simplement un identifiant unique sur l'étiquette pré-attachée sur le serre-tête. Vous trouverez des étiquettes supplémentaires en cas de besoin.

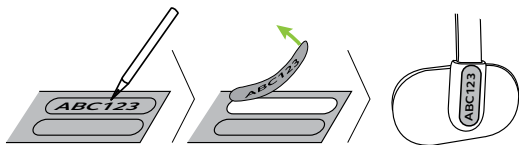

5. Instructions de recharge

5.1 Chargement à l'aide d'un câble USB

Pour charger votre micro-casque, branchez le câble de charge USB au port de recharge USB-C du micro-casque. Comptez jusqu'à 180 minutes pour effectuer une recharge complète.

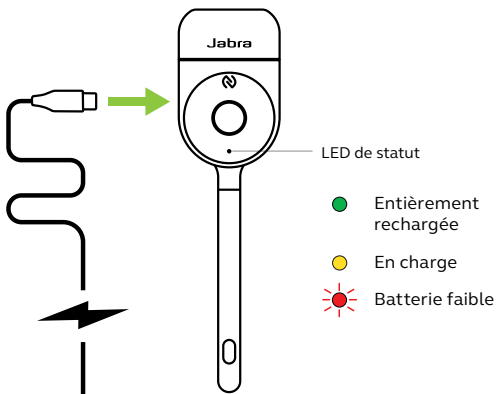

Pendant la charge, le voyant LED affiche le statut de la batterie. Une LED jaune signifie que le micro-casque est en cours de charge. Une LED verte signifie que le micro-casque est entièrement rechargé. La LED verte reste allumée jusqu'à ce que le câble de charge soit débranché.

5.2 Charge à l'aide de la base de charge

Pour charger la batterie à l'aide de la base de charge, détachez la batterie du micro-casque et insérez-la dans un emplacement disponible de la base de charge. Comptez jusqu'à 180 minutes pour effectuer une recharge complète.

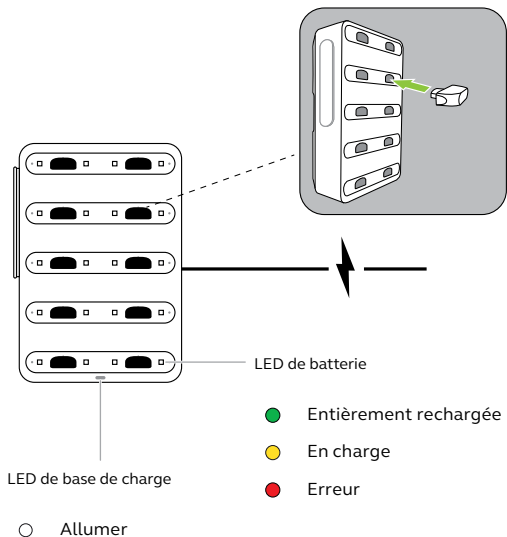

6. Instructions de connexion

6.1 Allumer

Insérez la batterie ou appuyez sur le bouton **Multifonction**. La LED clignote en vert et vous entendrez « On » (Allumé).

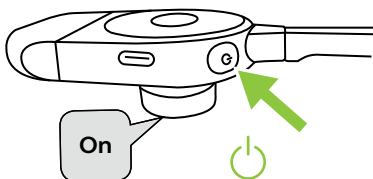

6.2 Éteindre

Appuyez pendant 6 secondes sur le bouton **Multifonction**, jusqu'à ce que la LED clignote et que vous entendiez « Off » (Éteint).

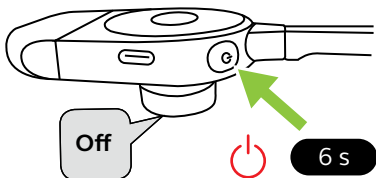

6.3 Appairage avec un appareil Bluetooth

1. Assurez-vous que le micro-casque est allumé.
2. Appuyez deux fois sur le bouton **Multifonction**. Le micro-casque annonce « Pairing » (Appairage) et la LED clignote en rouge et bleu. Le micro-casque est maintenant prêt à être appairé.
3. Allez dans le menu Bluetooth de votre appareil Bluetooth et sélectionnez **Jabra Perform 75** dans la liste des appareils disponibles.

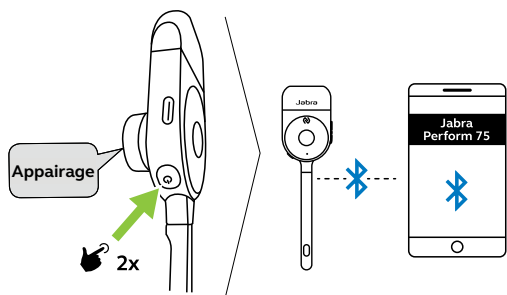

NOTE DE SÉCURITÉ :

Le micro-casque utilise une connexion Bluetooth sécurisée avec une taille de clé de cryptage de 128 bits. Si votre appareil Bluetooth ne prend pas en charge les connexions sécurisées, il ne pourra pas s'appairer ou se connecter au micro-casque.

6.4 Connexion à votre appareil Bluetooth via NFC

1. Assurez-vous que la fonction NFC est activée sur votre appareil.
2. Rapprochez la zone NFC de votre appareil Bluetooth de la zone NFC du micro-casque. Le micro-casque s'allume et votre appareil Bluetooth confirme la connexion.
3. Sélectionnez « Yes » (Oui) ou « Pair » (Appairer) pour terminer le processus d'appairage.

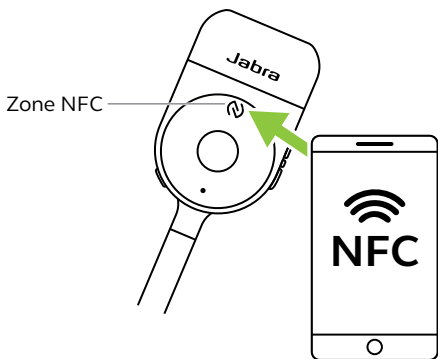

Attention ! Tous les téléphones ne prennent pas en charge la fonction d'appairage NFC.

NOTE DE SÉCURITÉ :

Le capteur NFC du micro-casque peut potentiellement être utilisé pour détecter la présence d'un utilisateur.

6.5 Appairer par lecture de code QR

L'appairage du micro-casque avec un appareil peut s'effectuer via une application de lecture du code QR qui vous permet de scanner le code QR sur le micro-casque. Pour en savoir plus, reportez-vous aux instructions d'appairage de l'application de lecture du code QR.

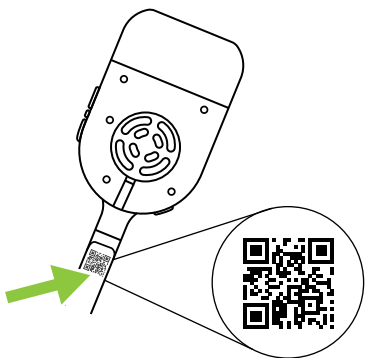

7. Instruction d'utilisation

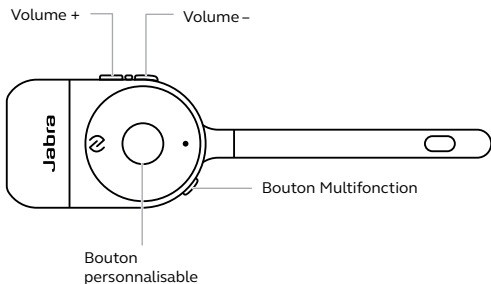

7.1 Appels

Utilisation des boutons



Répondre à un appel

Appuyez sur le bouton **Multifonction** ou dites « Answer » (Décrocher)

Terminer un appel

Appuyez sur le bouton **Multifonction**

Rejeter un appel

Appuyez pendant 2 secondes sur le bouton **Multifonction** ou dites « Ignore » (Ignorer)

Activer l'assistant vocal (Siri, Google Assistant, etc.)

Appuyez pendant 2 secondes sur le bouton **Multifonction**

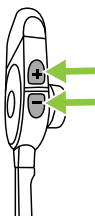

Régler le volume

Appuyez sur le bouton **Volume +** ou **Volume -** lorsque vous écoutez de la musique ou lorsque vous êtes au téléphone.

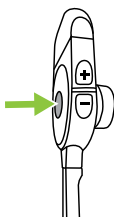

Activer/
désactiver le
microphone

Appuyez sur le bouton **personnalisable** lorsque vous êtes au téléphone. Remarque : lorsque vous êtes en mode contrôle vocal ou en mode microphone désactivé.



Désactiver/
activer le
microphone et le
haut-parleur lors
d'un appel

Pour désactiver le microphone et le haut-parleur, orientez le microphone vers le haut pendant l'appel.* Pour réactiver le microphone et le haut-parleur, orientez le microphone vers le bas.

NOTE DE SÉCURITÉ :

Le capteur de la perche micro peut potentiellement être utilisé pour détecter la présence d'un utilisateur.

* Vous pouvez configurer la désactivation du microphone et du haut-parleur à l'aide de Jabra Direct.

7.2 Bouton personnalisable

Par défaut, le bouton personnalisable active les commandes vocales ou désactive le microphone pendant un appel. Toutefois, vous pouvez configurer le bouton pour d'autres fonctions (Push-to-Talk, statut de batterie, décrochage/raccrochage d'appel...).

Pour reconfigurer le bouton personnalisable, téléchargez puis utilisez Jabra Direct sur votre ordinateur.

7.3 Gérer plusieurs appels

Le micro-casque peut accepter et traiter simultanément plusieurs appels.

Gérer plusieurs appels



Terminer l'appel en cours et répondre à l'appel entrant

Appuyez sur le bouton **Multifonction** pour terminer l'appel en cours. Puis appuyez sur le bouton **Multifonction** pour décrocher l'appel entrant

Mettre en pause l'appel en cours et répondre à l'appel entrant

Appuyez deux fois sur le bouton **Multifonction**

Refuser l'appel entrant lorsque vous êtes au téléphone

Appuyez pendant 2 secondes sur le bouton **Multifonction**

7.4 Commandes vocales

Les commandes vocales en anglais vous permettent de gérer les appels sans avoir à toucher le micro-casque.

Pour activer les commandes vocales, appuyez sur le bouton **personnalisable** (lorsque vous n'êtes pas au téléphone). Pour obtenir la liste des commandes disponibles, dites : « List Commands » (Liste des commandes)

Liste des commandes vocales :

- « **Answer** » (Décrocher) – Permet de répondre à un appel entrant
- « **Ignore** » (Ignorer) – Refuse l'appel entrant et l'envoie sur la boîte vocale (si disponible)
- « **Pairing** » (Appairage) – Passe le micro-casque en mode appairage
- « **Connection Status** » (Statut de la connexion) – Vérifie que le micro-casque est bien connecté à un appareil
- « **Battery Status** » (Statut de batterie) – Indique le niveau de la batterie pour le micro-casque
- « **Cancel** » (Annuler) – Annule les commandes vocales

7.5 Réinitialiser le micro-casque

La réinitialisation du micro-casque efface la liste des périphériques appairés et réinitialise tous les paramètres.

1. Assurez-vous que le micro-casque est allumé.
2. Appuyez pendant 6 secondes sur les boutons **Volume** – et **personnalisable** jusqu'à ce que la LED clignote en violet et qu'une tonalité de confirmation soit émise dans le micro-casque.
3. Le micro-casque redémarre automatiquement.

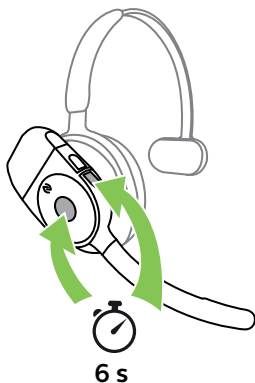

Après sa réinitialisation, vous devez réappairer le micro-casque avec votre appareil Bluetooth. De même, vous devez effacer l'appairage précédent avec ce micro-casque sur votre appareil Bluetooth.

8. Jabra Direct

Jabra Direct est une application bureautique conçue pour gérer et exploiter toutes les fonctionnalités de vos solutions audio Jabra.

Téléchargez gratuitement la dernière version sur
jabra.com/direct

8.1 Mise à jour du firmware

Les mises à jour du firmware améliorent les performances ou ajoutent de nouvelles fonctionnalités aux périphériques Jabra.

Avant la première utilisation du micro-casque, nous vous conseillons de le mettre à jour avec la dernière version du firmware. Le firmware du micro-casque peut être mis à jour à l'aide de Jabra Direct sur votre ordinateur.

9. Support

9.1 FAQ

Consultez la FAQ sur jabra.com/help/perform75

9.2 Entretien de votre micro-casque

- Afin d'éviter une décharge rapide ou une baisse de la capacité de la batterie, évitez de ranger le micro-casque dans des environnements chauds ou froids (véhicule fermé en été, conditions hivernales, etc.).
- N'utilisez PAS de lingettes à l'alcool sur les coussinets d'oreille ou sur tout matériau textile ou en mousse.
- En cas d'exposition à la pluie, laissez sécher complètement le micro-casque. Une heure peut être nécessaire pour que le micro-casque soit complètement sec.
- Ne rangez pas le micro-casque pendant des périodes prolongées sans le recharger (max. trois mois).
- Le micro-casque utilise une tension USB standard de 5 V +/- 0,25 V. Nous vous déconseillons de recharger le micro-casque avec une alimentation électrique affichant une tension supérieure.

9.3 Nettoyage du micro-casque

1. Utilisez de l'eau et du savon à vaisselle sur un chiffon légèrement humide, mais pas trempé. Utilisez uniquement de l'eau et du savon – pas de détergent puissant.
2. Nettoyez délicatement le micro-casque avec le chiffon humide en veillant à éliminer toute mousse de la surface.
3. Laissez le micro-casque pendant au moins une minute.
4. Essuyez-le ensuite avec un chiffon humidifié à l'eau uniquement.
5. Laissez sécher le micro-casque.