

**LINKSYS**

USER GUIDE

**MAX-STREAM<sup>®</sup>**

**Dual-Band  
Mesh WiFi 6  
Router**

MR5500 Series

## Table of Contents

<b>Product Overview</b>	<b>3</b>
<b>Help</b>	<b>5</b>
Where to find more help	5
<b>Set Up</b>	<b>6</b>
What you'll need	6
<b>Linksys Whole Home Wi-Fi System Settings</b>	<b>8</b>
Log in to the Linksys app	8
Navigation Menu	9
Dashboard	10
Devices	11
To view or change device details	12
Parental Controls	13
Wi-Fi Settings	14
Advanced Wi-Fi Settings	15
Connect a Device with WPS	16
Guest Network Access	17
Device Prioritization	18
Notifications	19
Network/Router Administration	20
Advanced Settings	21
Internet Settings	21
Port Settings	22
Wi-Fi MAC Filters	23
External Storage	24
Speed Check	25
My Account	26
Feedback	27
Help	28
<b>Connect Directly To Your Router</b>	<b>29</b>
Router password	30
<b>How to factory reset your router</b>	<b>31</b>
<b>How to mount your router on the wall</b>	<b>31</b>
<b>Specifications</b>	<b>32</b>
Linksys MR5500	32
Environmental	32

# Product Overview

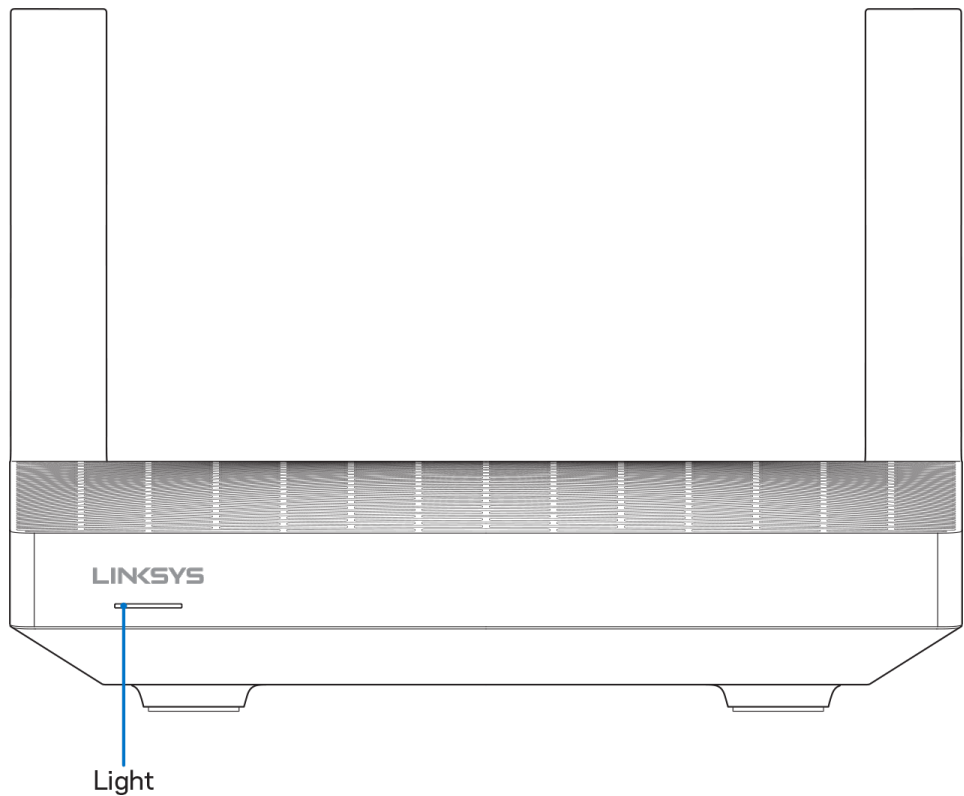

Light description	Status
<b>Blue (blinking)</b>	Starting up/WPS pairing started Wait for the router to finish starting up or WPS pairing to complete.
<b>Purple</b>	Ready for setup Open the Linksys app to complete setup.
<b>Purple (blinking)</b>	Setup in progress Follow instructions in the app.
<b>Blue</b>	Connected to internet/WPS pairing successful Router is online, everything is good.
<b>Red</b>	No internet Not online, check with your ISP for service interruptions.
<b>Red (blinking)</b>	Disconnected <ul style="list-style-type: none"> <li>• Child node: too far from a working node</li> <li>• Parent node: unplugged from the modem</li> </ul>
<b>Yellow</b>	Weak signal (child nodes only)
<b>Yellow (blinking)</b>	WPS pairing unsuccessful

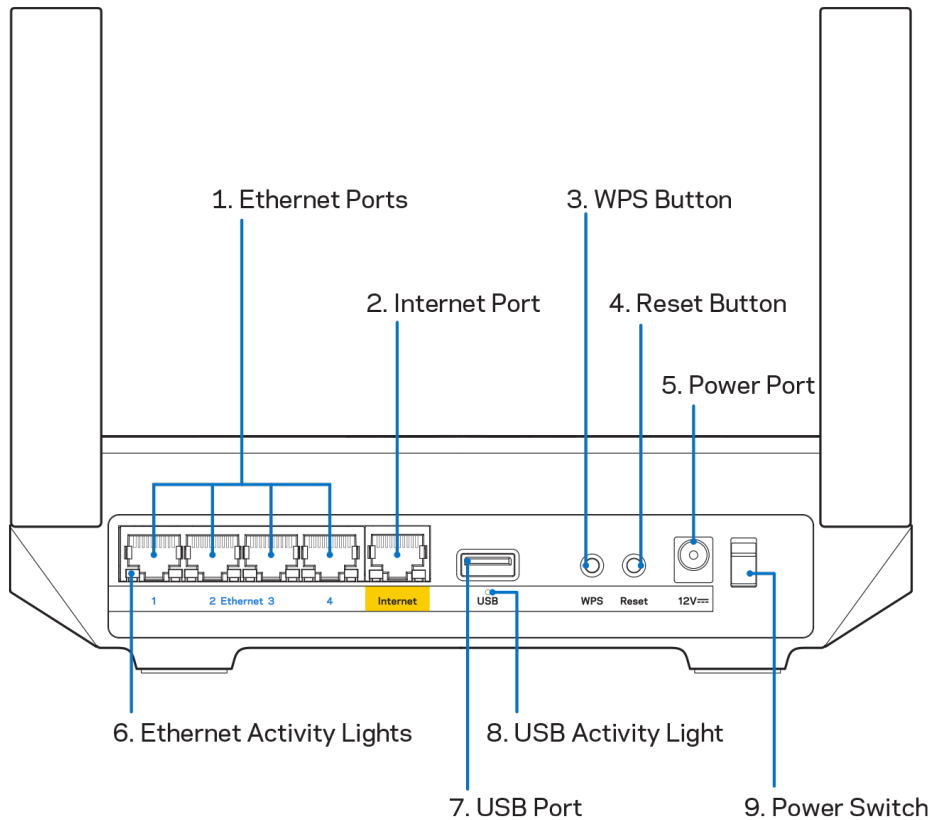

**Ethernet ports (1)**—Connect ethernet cables to these blue gigabit (10/100/1000) ports, and to wired devices on your network.

**Note**—For best performance, use CAT5e or higher rated cables on the Ethernet ports.

**Internet port (2)**—Connect an ethernet cable to the yellow gigabit (10/100/1000) port, and to a broadband internet cable/DSL or fiber modem. If you are using this router as a child node in a mesh Wi-Fi system, you can use this port to create a wired connection to another node.

**Note**—For best performance, use CAT5e or higher rated cable on the Internet port.

**Wi-Fi Protected Setup™ button (3)**—Press to connect to WPS-enabled network devices.

**Reset button (4)**—To factory reset your router, press and hold while the light on top of the router blinks red. Do not release the button until the light goes out and then turns bright red.

**Power port (5)**—Connect the included AC power adapter.

**Ethernet activity lights (6)**—Lights indicate data transfer over ethernet cable.

**USB 3.0 port (7)** — Connect and share USB drives on your network or on the internet.

**USB activity light (8)**—Light indicates data transfer over USB connection.

**Power switch (9)**—Press | (on) to turn on the router.

# Help

## Where to find more help

- [Linksys.com/support/MR5500](https://Linksys.com/support/MR5500)
- Linksys app help (launch the app and click Help in the main navigation menu)

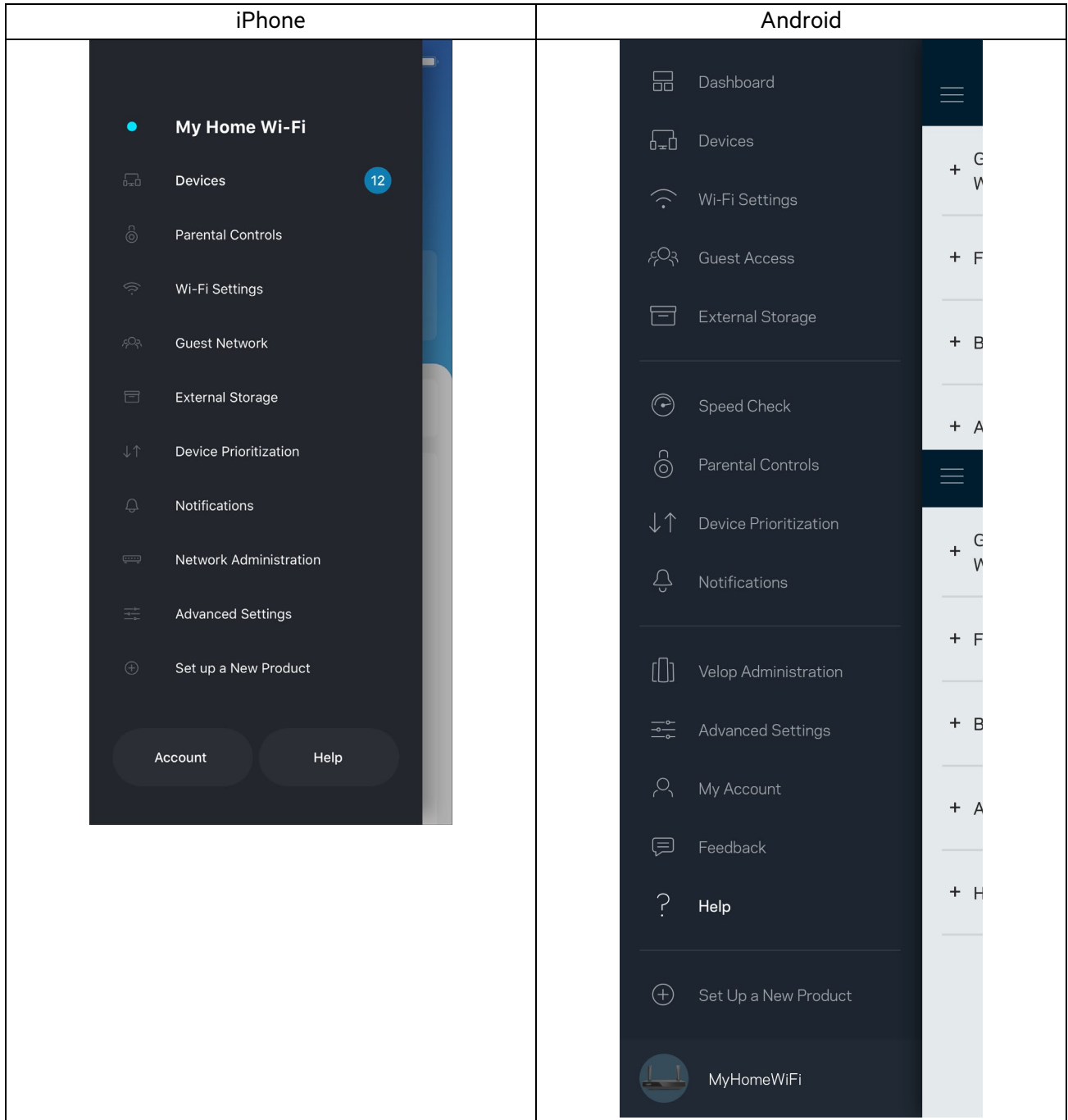

**Note**—Licenses and notices for third party software used in this product may be viewed on <http://support.linksys.com/en-us/license>. Please contact <http://support.linksys.com/en-us/gplcodecenter> for questions or GPL source code requests.

# Set Up

**IMPORTANT**—Your MR5500 Series router can be set up as a parent node or a child in a whole home mesh Wi-Fi system. A parent node must be connected with an ethernet cable to your modem or modem-router. Child nodes can be connected wirelessly or with ethernet cables.

If you are adding the router as the parent node for an existing Velop whole home mesh Wi-Fi system, factory reset all nodes and add them to the system after your MR5500 Series router is setup and working.

Download the Linksys app. You need this app to set up your router.

Go to the app store for your device and search for Linksys. Look for this icon: 

## What you'll need

Install the app, open it and follow the instructions.

**Note**—The app works with iOS 11.4 and later, and Android 6.0 and later.

During setup you will create a Linksys Smart Wi-Fi account so you can use the app to view or change your router system settings from anywhere you have an internet connection.

Among the many things you can do with Linksys Smart Wi-Fi and the Linksys app:

- Change your Wi-Fi name and password
- Set up guest access
- Connect devices to Wi-Fi with WPS
- Block internet with parental controls
- Test your internet connection speed

**Note**—We'll send you a verification email. While connected to your home network, click the link in the email to link your router with your account.

Other than plugging in the power and the ethernet cable, the app-based setup process does the work for you. Once connected, use the app to personalize your Wi-Fi by giving it a name and password. You also can give your router and any child nodes names based on where they are so you can identify them in the rare case where things need attention.

If you want to add child nodes to create a whole home mesh Wi-Fi system, set them up within range of a working node. Only the parent node has to be wired to the modem or modem-router. Don't worry, the app will help you place your nodes.

Print this page, then record your Wi-Fi and account settings in the table as a reference. Store your notes in a safe place.

<b>Wi-Fi Name</b>	
<b>Wi-Fi Password</b>	
<b>Router Password</b>	
<b>Guest Network Name</b>	
<b>Guest Network Password</b>	
<b>Linksys App Login Email Address</b>	
<b>Linksys App Password</b>	

Your login email address and password can also be used to log in at [LinksysSmartWiFi.com](https://LinksysSmartWiFi.com) on a computer. You can view or manage your Wi-Fi in an internet browser.

# Linksys Whole Home Wi-Fi System Settings

Using your Linksys app, you can view or change Wi-Fi system settings including security and parental controls. You can access settings from anywhere in the world if you have an internet connection. You can also access your system directly from your home network, even if you don't have an internet connection.

## Log in to the Linksys app

1. Open the Linksys app, tap **Log in**.

### iPhone

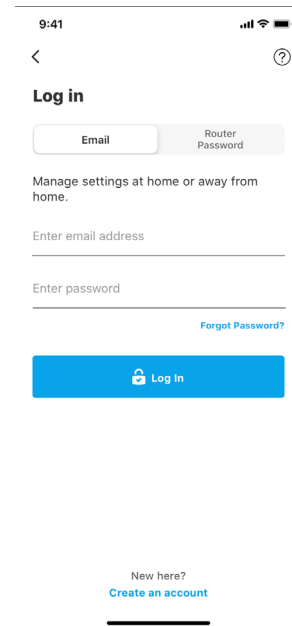
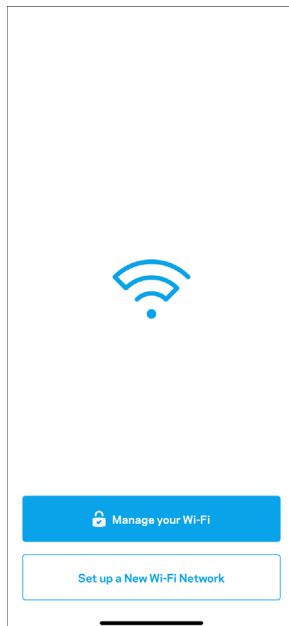

### Android

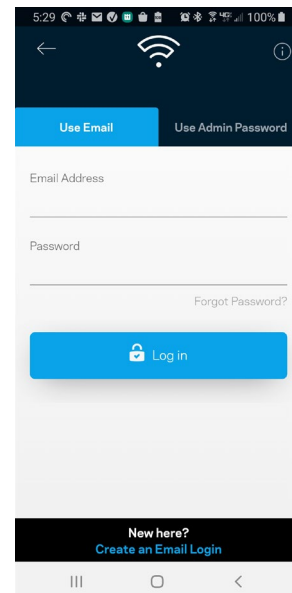
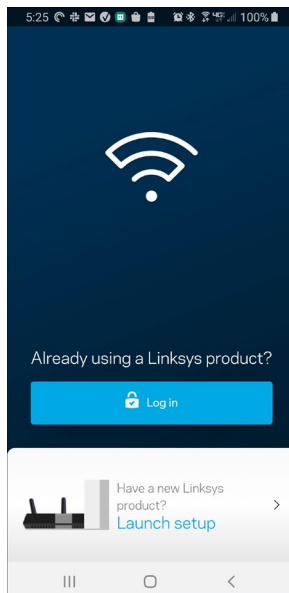

2. Enter the email address you used when creating your account.
3. Enter your account password.
4. Tap **Log in**.



# Navigation Menu

Tap the menu icon  to navigate around the app.

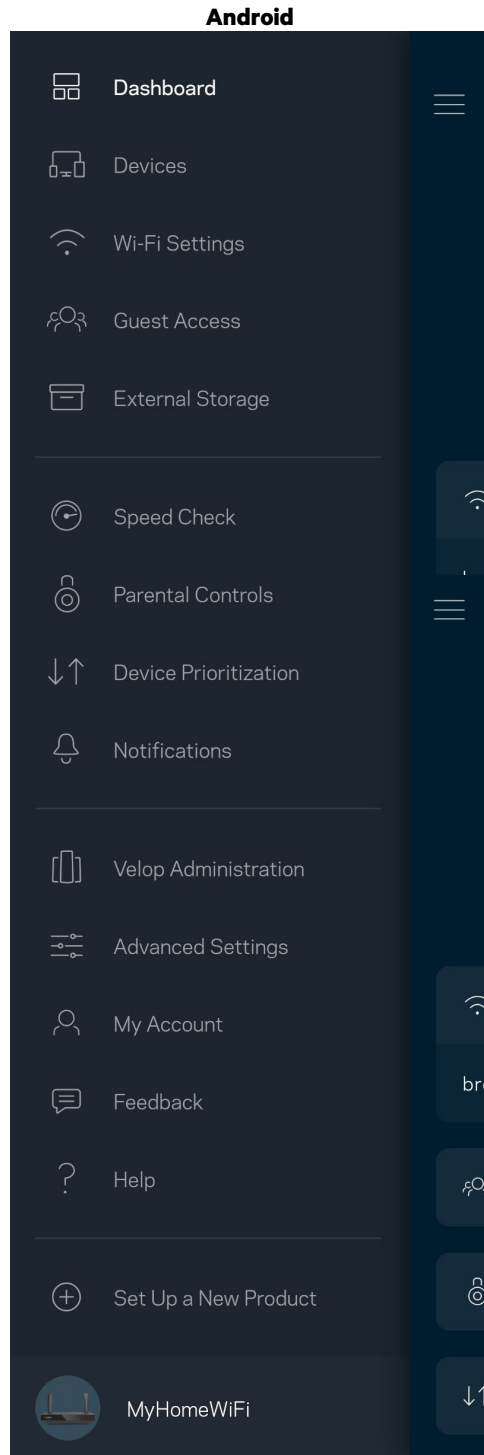
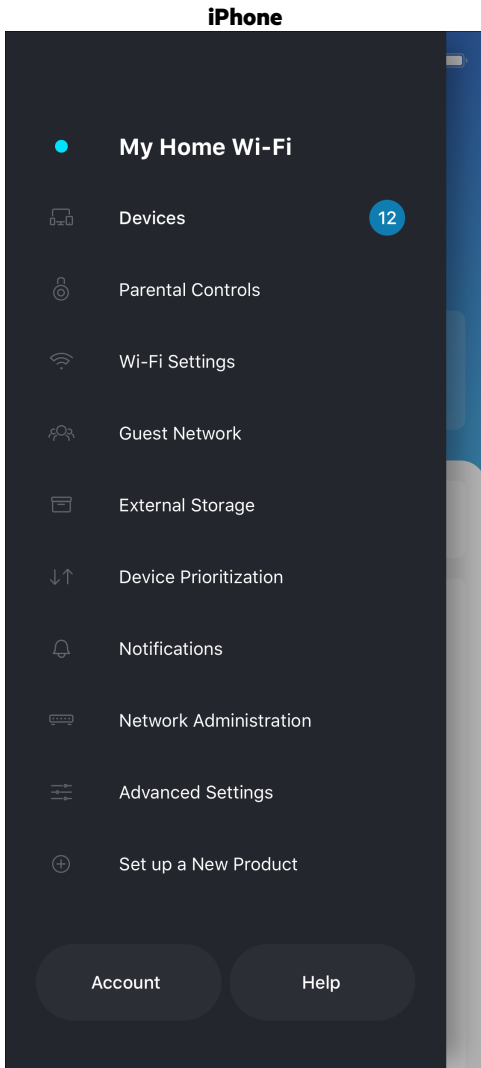

## Dashboard

Dashboard is a snapshot of your Wi-Fi. See how many devices are connected to your system. From Dashboard you can share your Wi-Fi password and turn on guest access. Dashboard also shows you if any devices have parental controls on them or have been prioritized for Wi-Fi access.

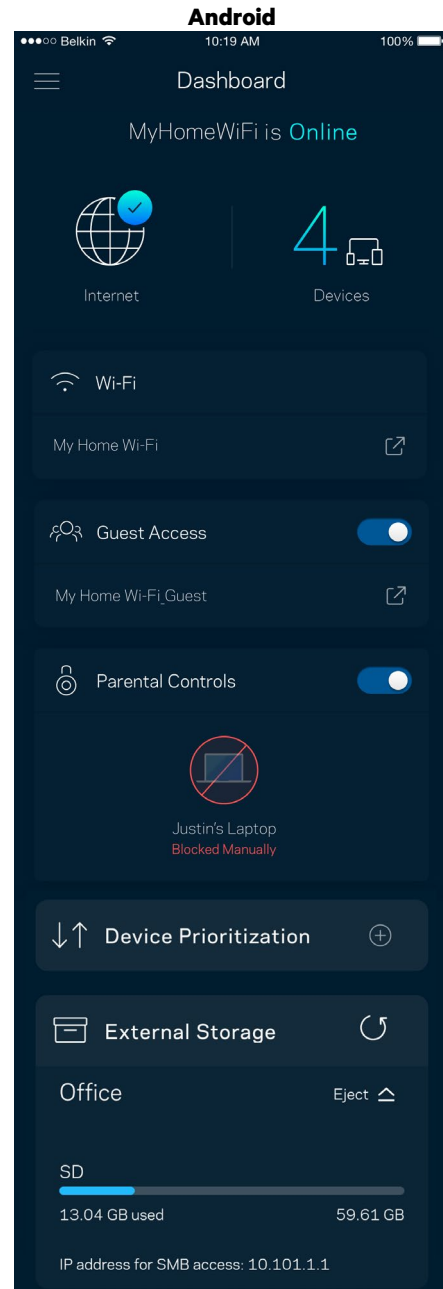
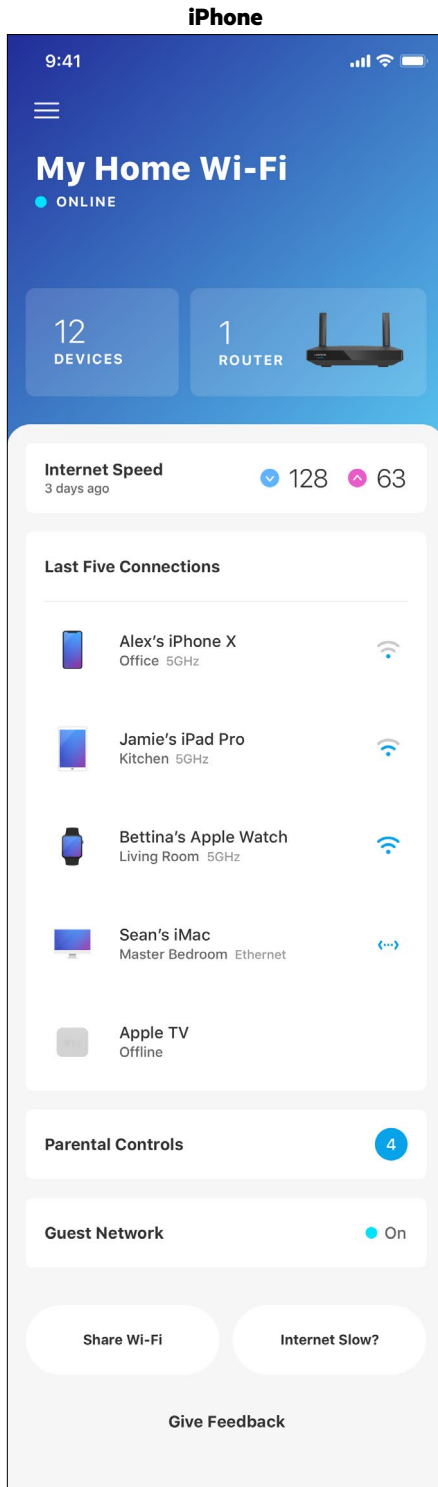

## Devices

View and change details for all devices connected to your Wi-Fi. You can view devices on your main network and your guest network, or display information about each device.

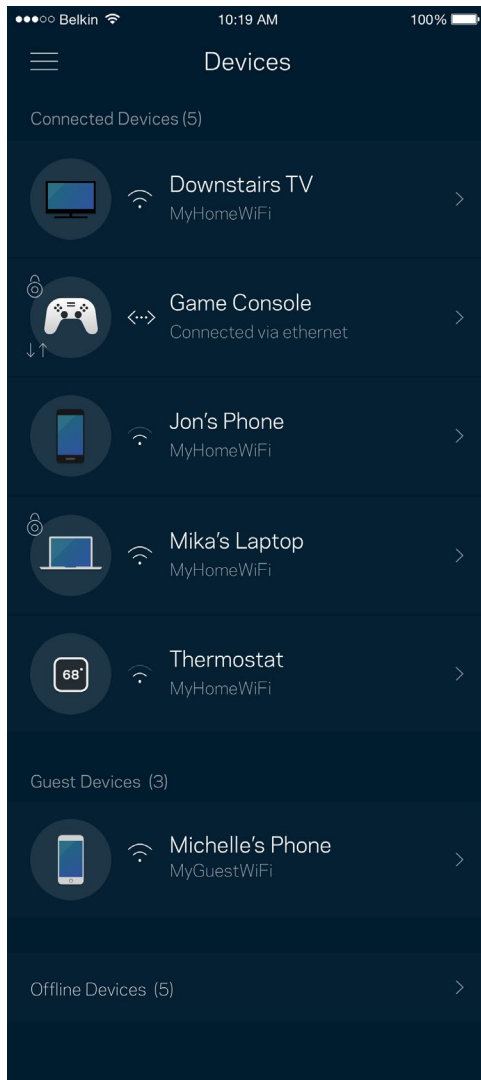

## To view or change device details

From the Devices screen you can edit device names and change the device icons. You also can prioritize devices, set parental controls, and see Wi-Fi details. Tap on any device to see details.

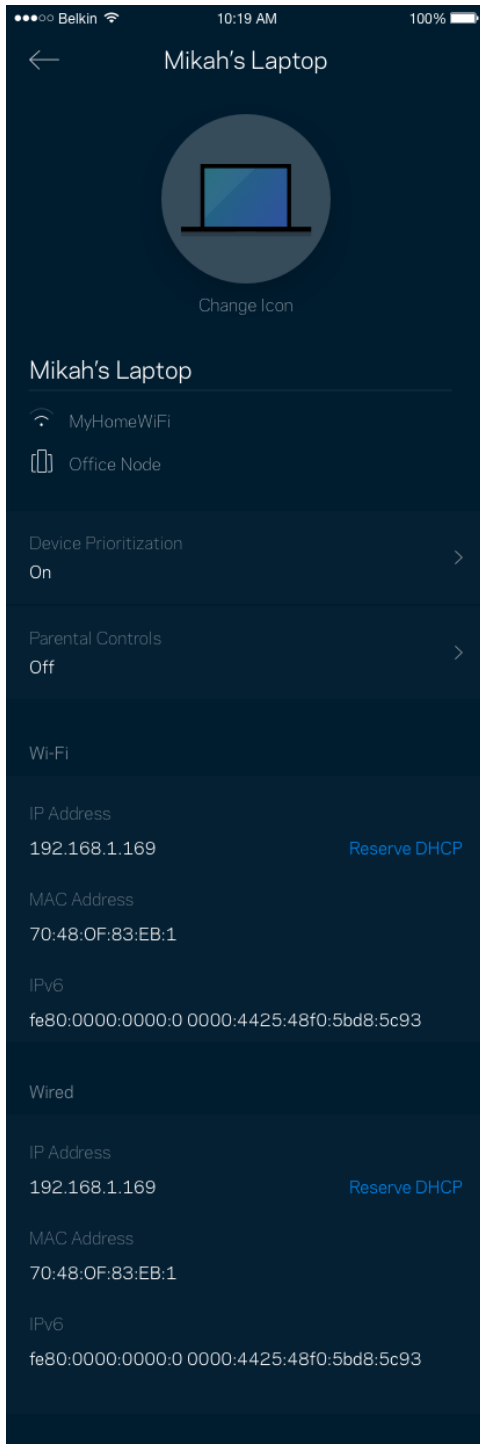

## Parental Controls

Parental controls allow you to control when your kids are online and what they're doing there. Pause internet to specific devices, or block specific websites.

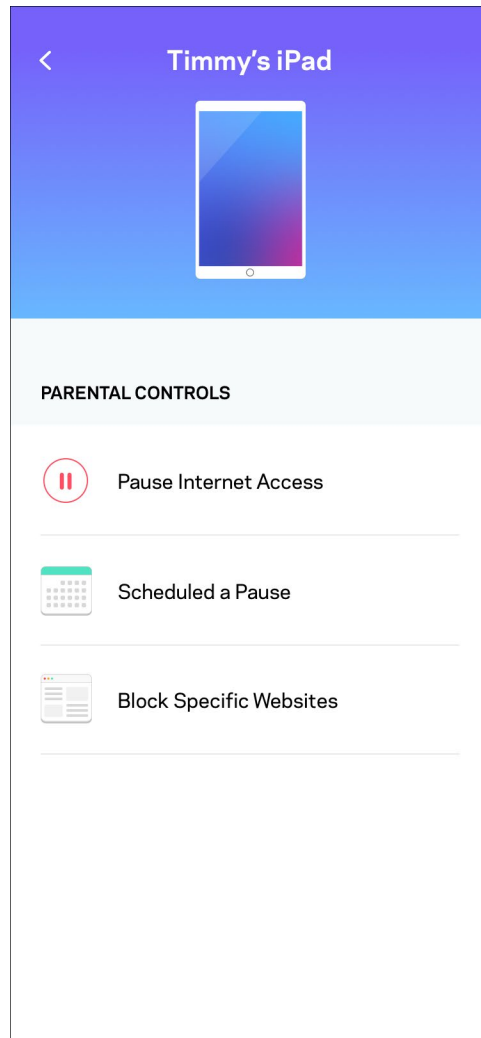
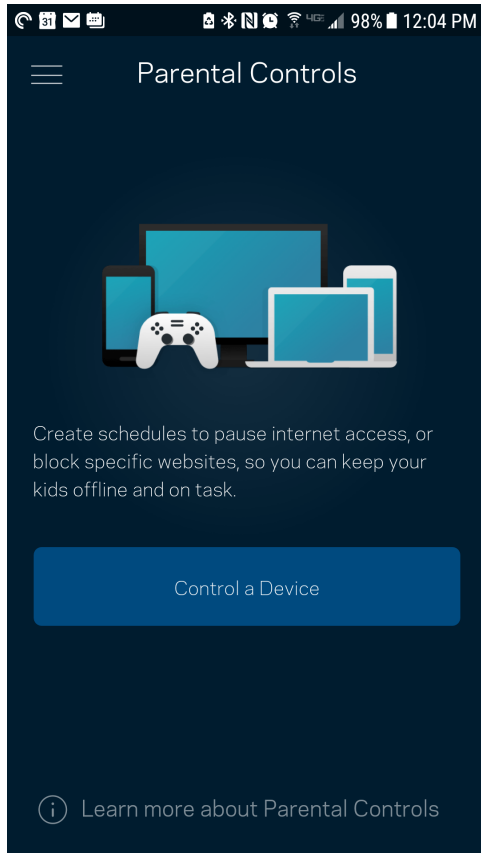

## Wi-Fi Settings

View or change your Wi-Fi name and password and connect devices using Wi-Fi Protected Setup™.

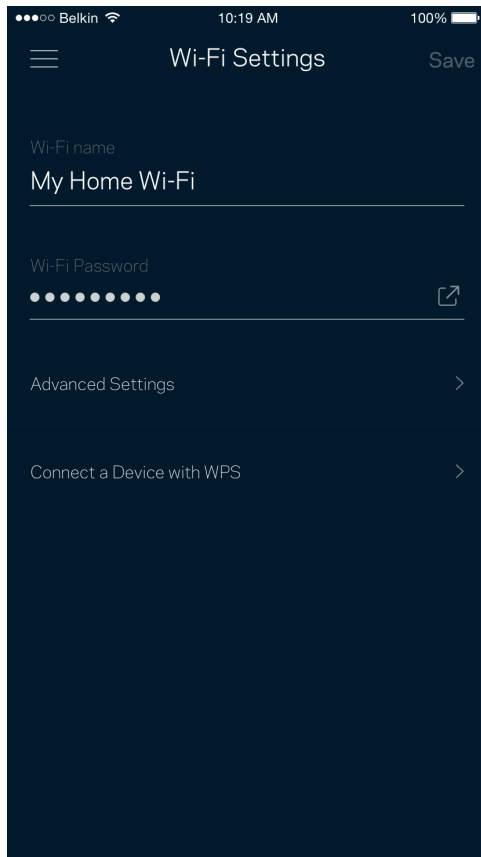

## Advanced Wi-Fi Settings

Advanced users can change the default security type and Wi-Fi mode. Do not change these unless you have a lot of experience with Wi-Fi networks. Channel Finder will search for the least populated Wi-Fi channels in your area to ensure you get the best performance from your system. If you have more than one node in your system, Channel Finder will find the best channel for each node.

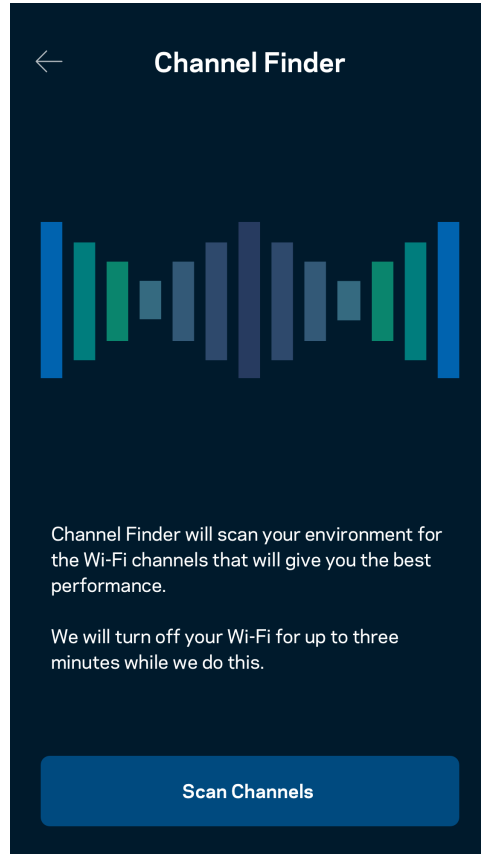
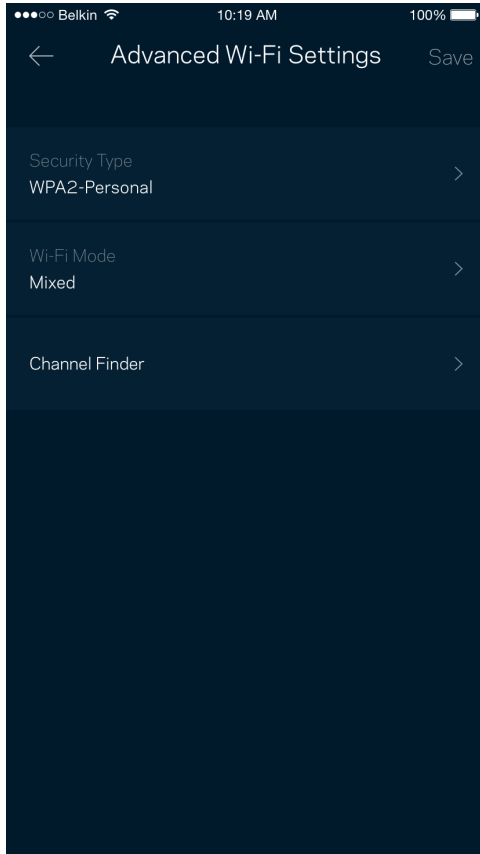

## Connect a Device with WPS

Wi-Fi Protected Setup allows you to easily connect wireless devices to your Wi-Fi without manually entering security settings.

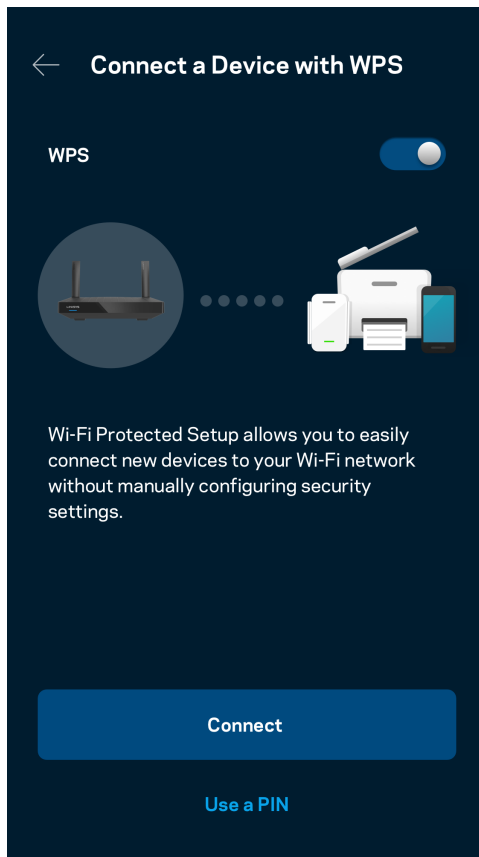



# Guest Network Access

Use your Guest Access screen to allow guests to get online while restricting their access to other resources connected to your Wi-Fi. Send the password by text message or email.

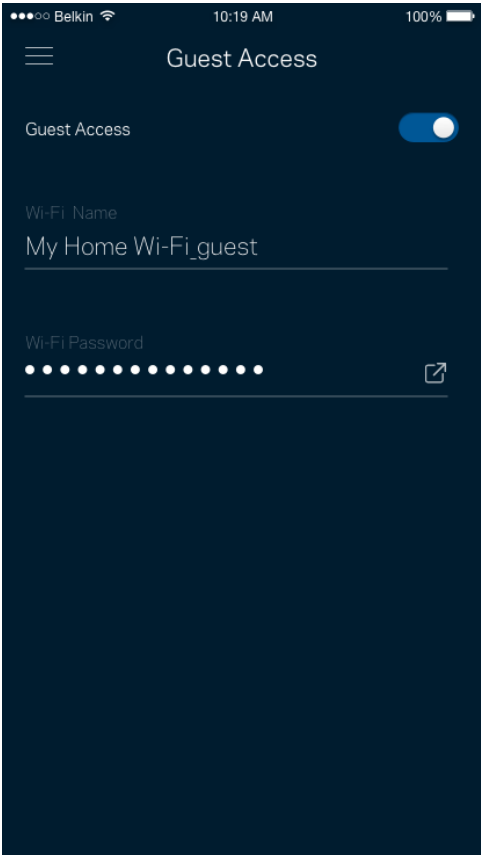

## Device Prioritization

Choose up to three devices for priority usage of your internet connection. Those devices – wired and/or wireless – always will have the best access when connected. Your router runs a speed check to determine how to best distribute Wi-Fi to prioritized devices. Other devices will share the leftover capacity.

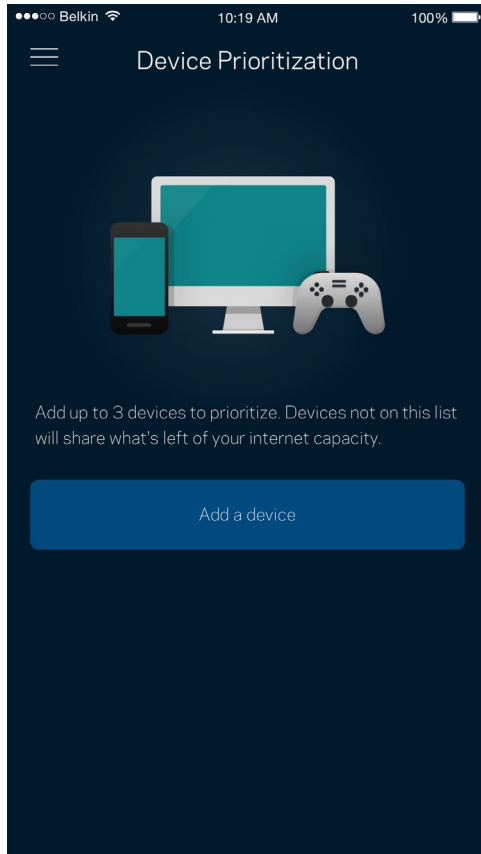

## Notifications

If you have more than one node, the app can notify you when child nodes in your system go offline. Child nodes are any that are not wired to your modem. You have to turn on notifications in your mobile device settings to allow the app to notify you.

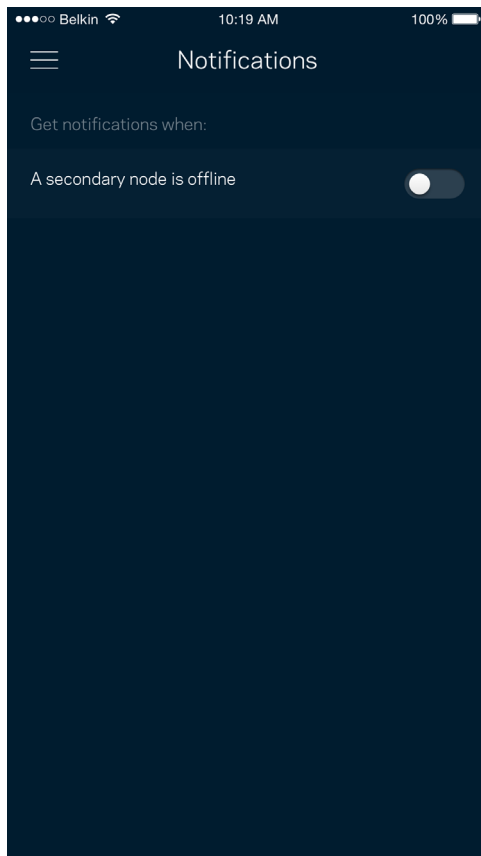

## Network/Router Administration

Use the Network Administration screen to change the router password and hint, and check various identifiers (model number, serial number, and IP details) for your router.

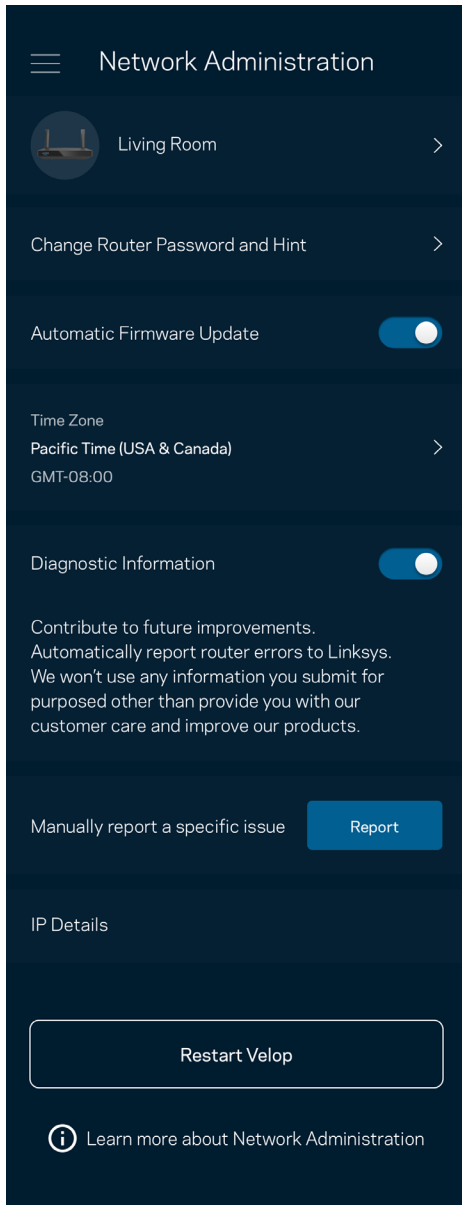

Opt in to automatically report crashes to Linksys and contribute to improving the Wi-Fi experience. You also can manually report specific issues to Linksys.

The following information will be sent with your description of the issue:

<ul style="list-style-type: none"><li>• App version</li></ul>	<ul style="list-style-type: none"><li>• Login Type (<i>cloud: show email address associated, local: display "Router admin"</i>)</li></ul>
<ul style="list-style-type: none"><li>• Device model</li></ul>	<ul style="list-style-type: none"><li>• WAN Connection type (<i>display Wi-Fi or ethernet</i>)</li></ul>
<ul style="list-style-type: none"><li>• Device OS version</li></ul>	<ul style="list-style-type: none"><li>• Time: date (<i>mo/day/year, time, time zone</i>)</li></ul>

## Advanced Settings

### Internet Settings

You can choose how your router connects to the internet. The default is Automatic Configuration – DHCP. Other connection types depend on your internet service provider or how you plan to use your router. Advanced users can use Additional Settings to clone MAC addresses and set MTU (maximum transmission unit).

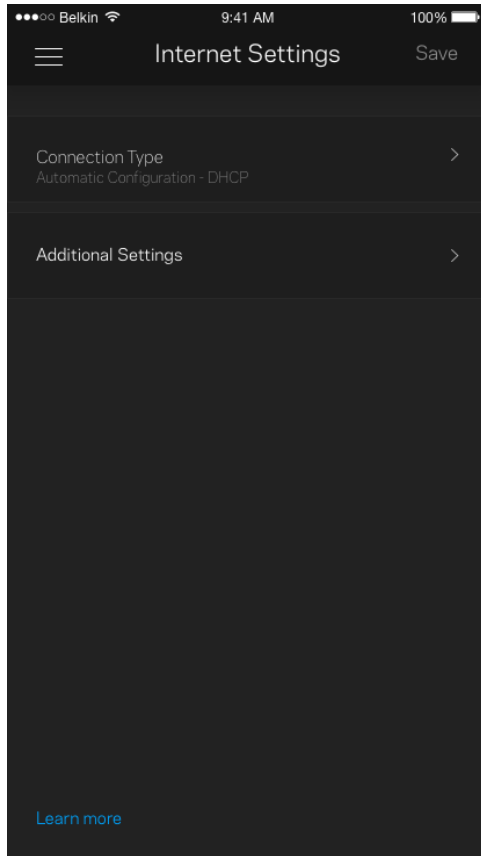

## Port Settings

Port forwarding—for a single port, multiple ports or a range of ports—sends traffic inbound on a specific port or ports to a specific device or port on your Wi-Fi. In port range triggering, your router watches outgoing data for specific port numbers. Your router remembers the IP address of the device that requests the data so that when the requested data returns, it is routed back to the proper device.

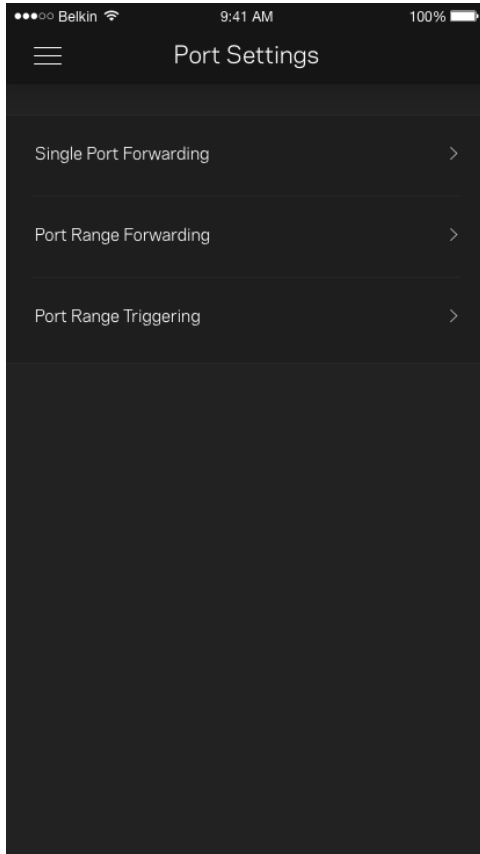

## Wi-Fi MAC Filters

Every network device has a unique 12-digit MAC (media access control) address. You can create a list of MAC addresses, and then allow or deny those devices on your Wi-Fi.

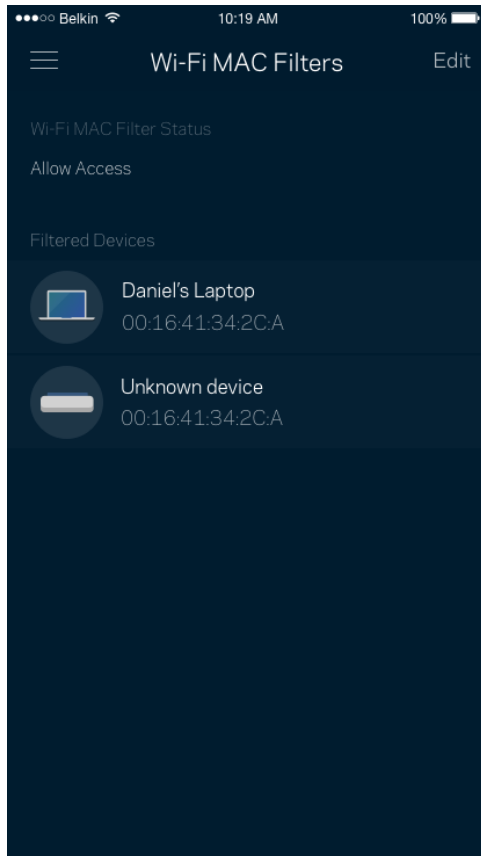

## External Storage

In the Dashboard, see which node an external drive is connected to, check the amount of free space left, and enable authentication by setting a username and password. (Only when a drive is plugged in to your router's USB port.) Be sure to tap Eject  before removing a drive to avoid losing data.

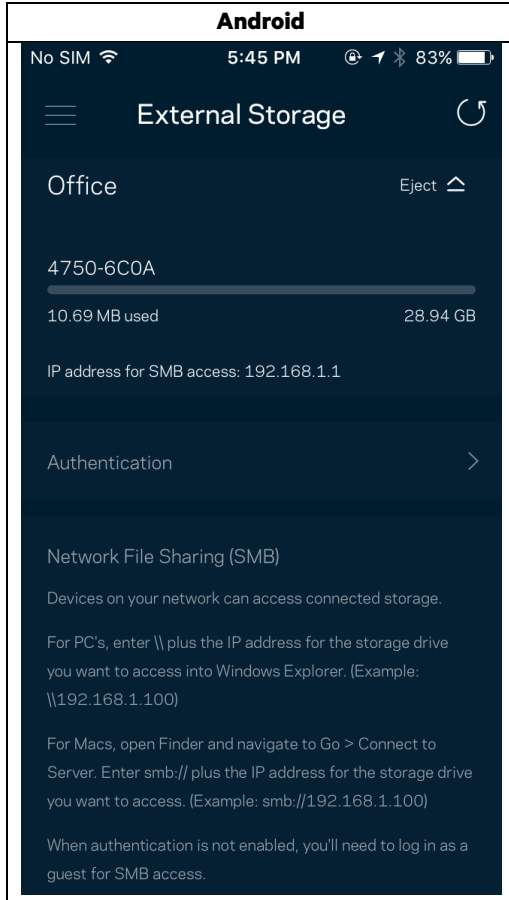



## Speed Check

Run a speed check to make sure you are getting the speeds you pay for. Speed check also helps in Device Prioritization because results determine how Wi-Fi is distributed to the prioritized devices.

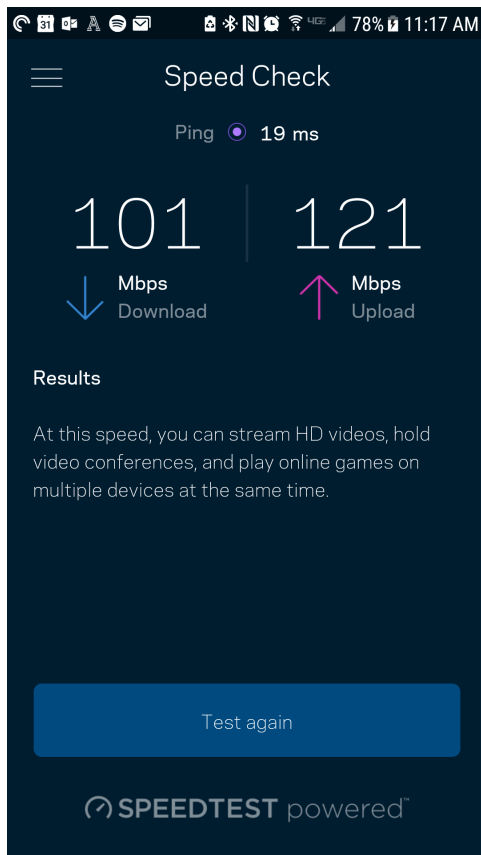

- Download speed is the rate at which internet content is transferred to your router.
- Upload speed is the rate at which you can upload content to the internet.

**Note**—Internet connection speeds are determined by a variety of factors, including ISP account type, local and worldwide internet traffic, and number of devices in your home that are sharing the internet connection.

## My Account

Change your Linksys app password and opt in to receive the latest news and deals from Linksys. Only available when logged into the app with your email address.

Belkin 10:19 AM 100%

☰ My Account Save

Email  
Jakefarm@email.com

Password  
●●●●●●●●

First Name  
Jake

Last Name  
Farm

Newsletter   
Be the first to know about exclusive deals  
& news.

Log Out

Close Account

## Feedback

Here's your chance to tell us what you think. Rate the app at your app store, send us a suggestion, or report an issue that's keeping you from a great experience.

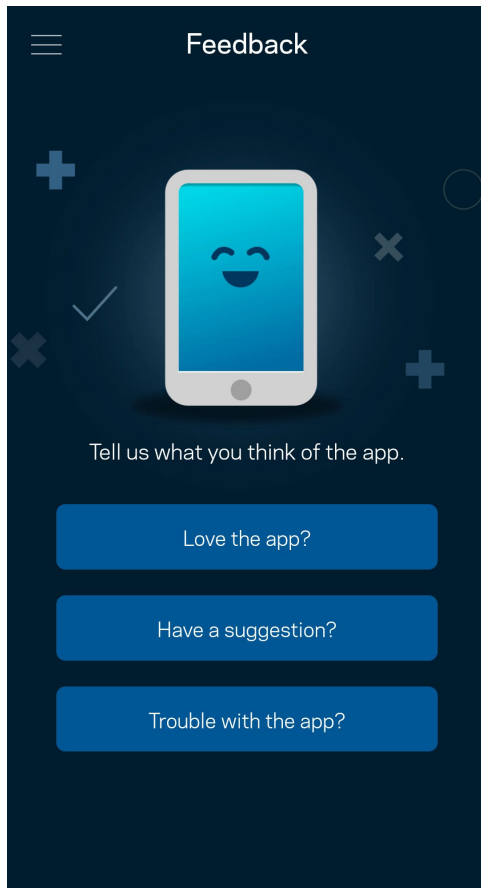

## Help

Having trouble with the app? Just need a little more information about a feature? Tap Help for an explanation.

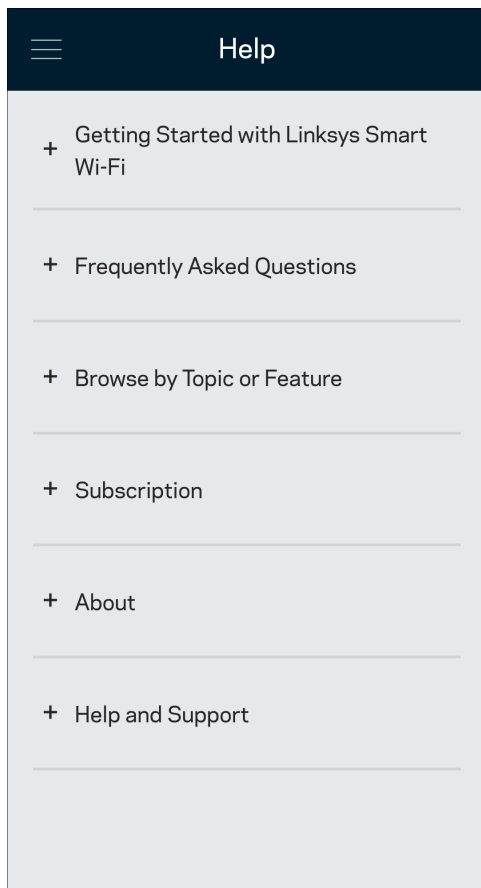

# Connect Directly To Your Router

If you are not connected to the internet you still can access your router settings. Connect to your Wi-Fi name, launch the Linksys app and tap Log in with Router Password toward the bottom of the screen. You will not be able to access your Linksys Wi-Fi account when not online.

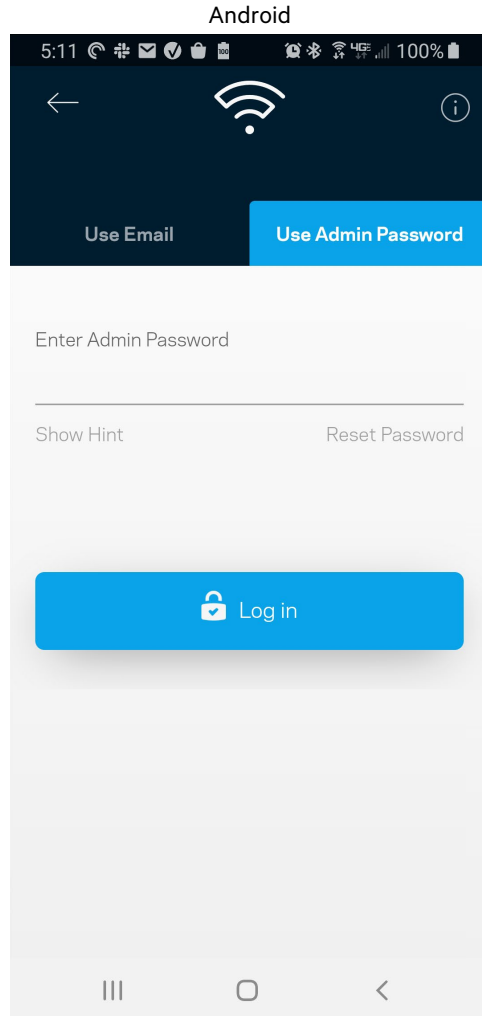
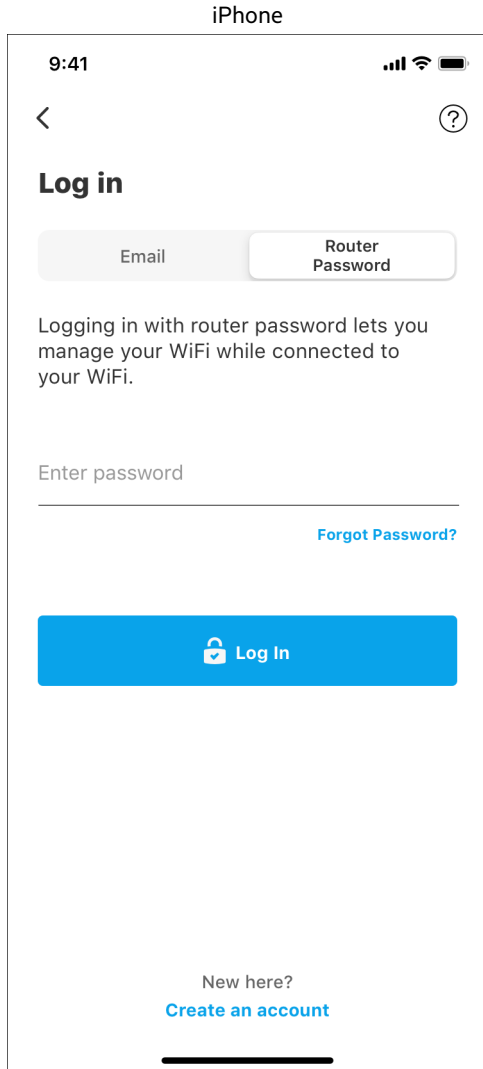

## Router password

We created a secure admin password during setup. To change it, tap Network/Router Administration and Change Router Password and Hint.

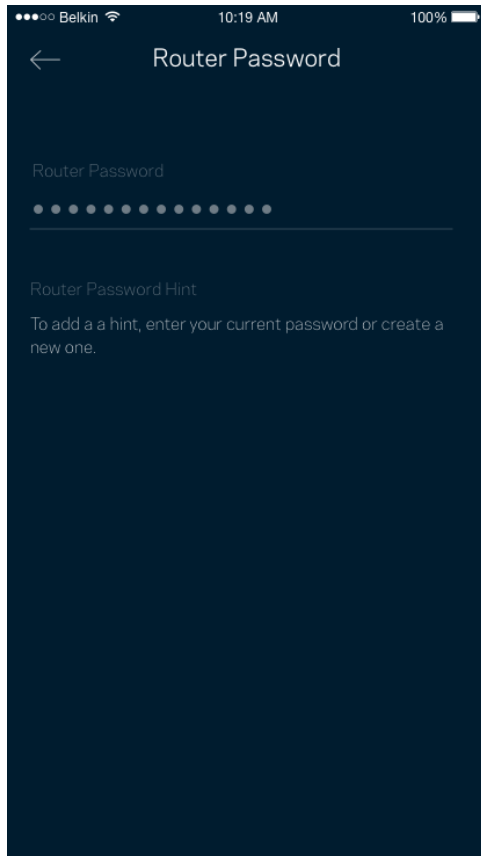

To keep your router secure, we'll send you an email if someone changes the router password.

# How to factory reset your router

You should never need to factory reset your MR5500 Series router—a very disruptive process. A factory reset restores your router to the state it was when you took it out of its box, requiring you to go through the setup process again. All settings you have customized in setup and since – things such as Wi-Fi name, passwords, security type – will be erased. All wireless devices will disconnect from your Wi-Fi.

To factory reset :

- With your router connected to power and turned on, press and hold the Reset button on the back panel. The light on top of the router will blink red. Do not release the button until the light goes out and then turns bright red.

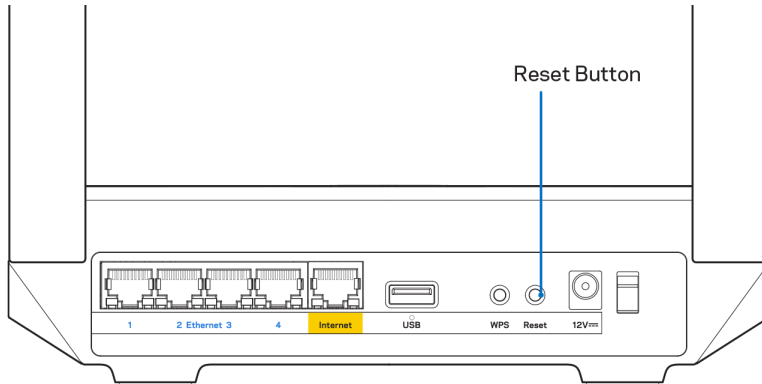

# How to mount your router on the wall

Your MR5500 series router has holes on its underside for wall mounting. Hang the router using M3 x 20 mm screws.

# Specifications

## Linksys MR5500

Model Name	Dual-Band Mesh Wi-Fi 6 Router, AX5400
Model Number	MR5500
Switch Port Speed	10/100/1000 Mbps (Gigabit Ethernet)
Radio Frequency	2.4 GHz and 5 GHz
# of Antennas	2 external adjustable antennas (non-detachable), 1 internal antenna
Ports	USB 3.0, Ethernet (1-4), Internet, Power
Buttons	Power, Reset, WPS
Lights	Front panel: One, multicolor light for power and status Back panel: USB, ethernet (1-4), internet
Security Features	WPA2-Personal, WPA3-Personal, WPA2/WPA3-Personal Mixed
Security Key Bits	Up to 128-bit encryption
Storage File System Support	FAT, NTFS, HFS+

## Environmental

Dimensions	8.46" x 6.10" x 2.20" (215 mm x 155 mm x 56 mm)
Unit Weight	1.26 lbs (574 g)
Power	12V/2A
Certifications	FCC, IC, CE, Wi-Fi (IEEE 802.11a/b/g/n/ac/ax)
Operating Temp.	32° to 104° F (0 to 40° C)
Storage Temp.	-4° to 140° F (-20 to 60° C)
Operating Humidity	10% to 80% relative humidity, non-condensing
Storage Humidity	5% to 90% non-condensing

### Notes:

For regulatory, warranty, and safety information, go to [Linksys.com/support/MR5500](https://Linksys.com/support/MR5500).

Specifications are subject to change without notice.

Maximum performance derived from IEEE Standard 802.11 specifications. Actual performance can vary, including lower wireless network capacity, data throughput rate, range and coverage. Performance depends on many factors, conditions and variables, including distance from the access point, volume of network traffic, building materials and construction, operating system used, mix of wireless products used, interference and other adverse conditions.

Visit [Linksys.com/support/MR5500](https://Linksys.com/support/MR5500) for award-winning technical support.

BELKIN, LINKSYS and many product names and logos are trademarks of the Belkin group of companies. Third-party trademarks mentioned are the property of their respective owners.

© 2021 Linksys Holdings, Inc. and/or its affiliates. All rights reserved.



**LINKSYS**

РЪКОВОДСТВО ЗА ПОТРЕБИТЕЛЯ

**MAX-STREAM®**

Двулентов  
решетъчен (Mesh) WiFi 6  
рутер

Модел MR5500

## Съдържание

<b>Общ преглед на продукта</b>	<b>3</b>
<b>Помощ</b>	<b>5</b>
Къде да намерите още помощ	5
<b>Първоначална настройка</b>	<b>6</b>
Какво ще ви бъде необходимо	6
<b>Настройки на системата за целия дом Linksys Whole Home Wi-Fi</b>	<b>8</b>
Влизане в приложението Linksys	8
Меню за навигация	10
Табло за управление	11
Устройства	12
За да видите или да промените подробните данни за устройствата	13
Родителски контрол	14
Настройки на Wi-Fi	15
Разширени настройки на Wi-Fi	16
Свързване на устройство с WPS	17
Достъп до мрежата за гости	18
Задаване на приоритети на устройствата	19
Известия	20
Администриране на мрежата/рутера	21
Разширени настройки	23
Настройки за интернет	23
Настройки на портовете	24
Wi-Fi MAC филтри	25
Външно съхраняване на данни	26
Проверка на скоростта	27
Моят акаунт	28
Обратна връзка	29
Помощ	30
<b>Свързване директно с рутера</b>	<b>31</b>
Парола на рутера	32
<b>Как да извършите фабрично нулиране на вашия рутер</b>	<b>33</b>
<b>Как да монтирате вашия рутер на стената</b>	<b>33</b>
<b>Спецификации</b>	<b>34</b>
Linksys MR5500	34
Данни за околната среда	34

## Общ преглед на продукта

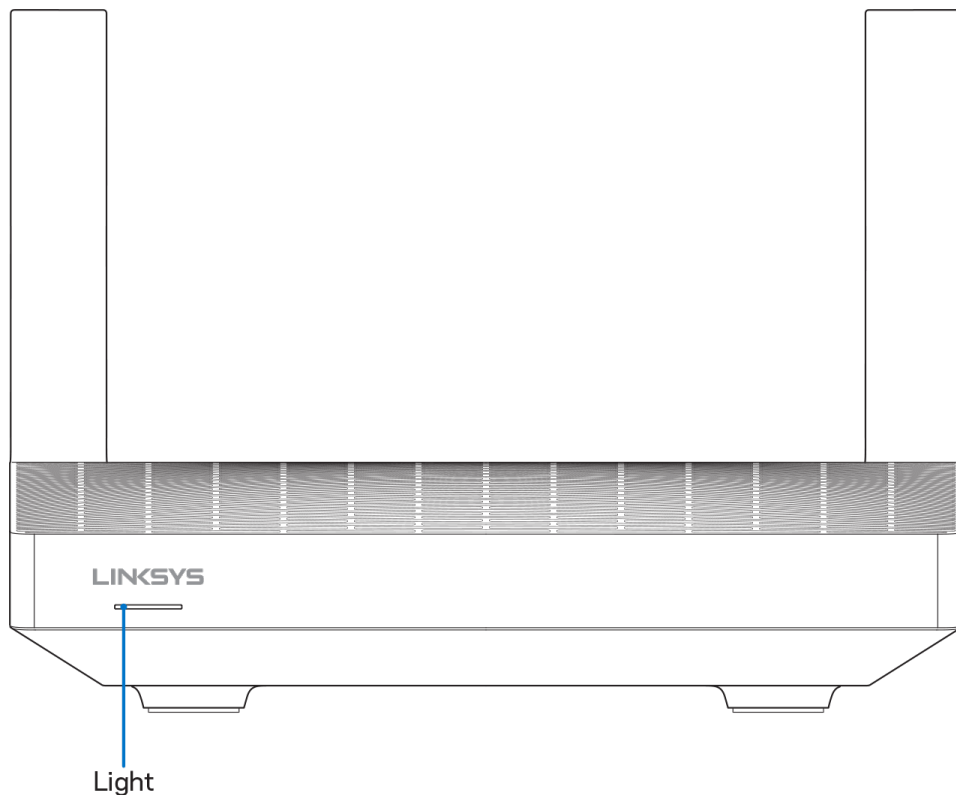

Описание на светлините	Състояние
Синьо (мигащо)	Стартиране/WPS сдвояването е стартирано Изчакайте рутерът да приключи стартирането или WPS сдвояването да завърши.
Пурпурно	Готовност за първоначална настройка: Отворете приложението Linksys, за да завършите първоначалната настройка.
Пурпурно (мигащо)	Първоначалната настройка е в ход Следвайте инструкциите в приложението.
Синьо	Има връзка с интернет/WPS сдвояването е успешно Рутерът е онлайн, всичко е наред.
Червено	Няма връзка с интернет Не сте онлайн, проверете при доставчика на интернет дали няма прекъсване на обслужването.
Червено (мигащо)	Изключен <ul style="list-style-type: none"> <li>• Дъщерен възел: прекалено далеч от работен възел</li> <li>• Родителски възел: изключен от модема</li> </ul>
Жълто	Слаб сигнал (само за дъщерните възли)
Жълто (мигащо)	WPS сдвояването е неуспешно

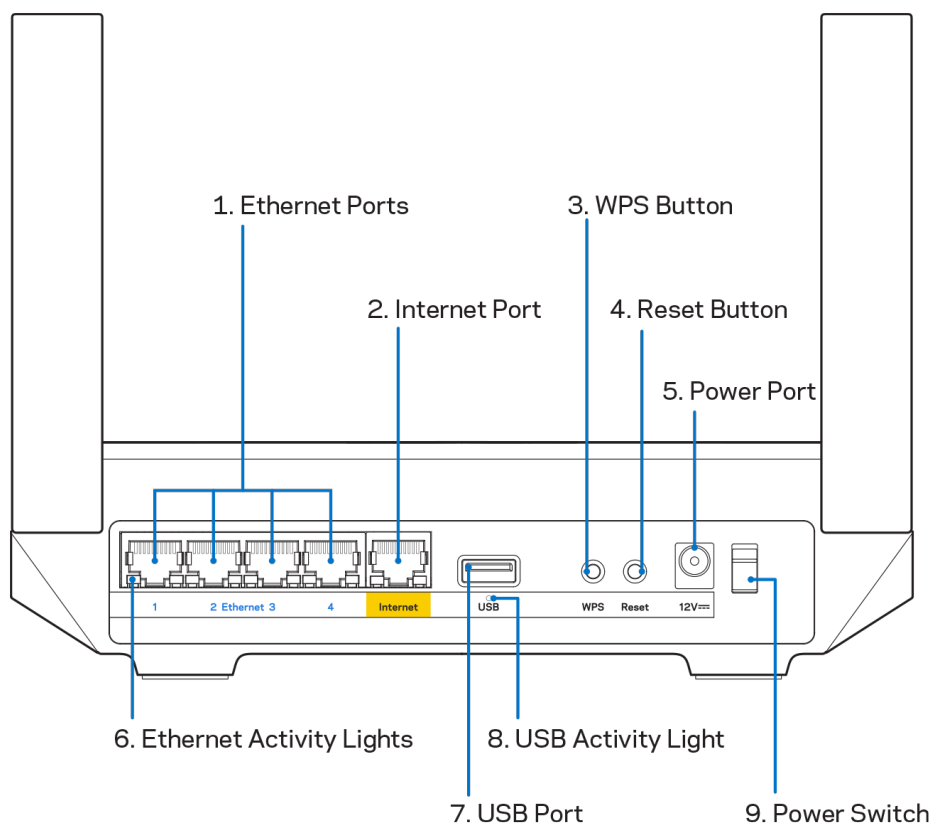

Ethernet портове (1) — Свържете ethernet кабелите към тези сини гигабитови (10/100/1000) портове и към кабелните устройства в мрежата.

**Забележка** — За да си осигурите възможно най-добри характеристики, използвайте кабели CAT5e или по-висок клас за Ethernet портовете.

Интернет порт (2) — Свържете ethernet кабел към този жълт гигабитов (10/100/1000) порт и към кабел за широколентов интернет/DSL или оптичен модем. Ако използвате този рутер като дъщерен възел в решетъчна (mesh) Wi-Fi система, можете да използвате този порт за създаване на кабелна връзка към друг възел.

**Забележка** — За да си осигурите възможно най-добри характеристики, използвайте кабел CAT5e или по-висок клас за интернет порта.

Бутон Wi-Fi Protected Setup™ (3) — Натиснете, за да свържете към мрежови устройства с активиран WPS.

Бутон Reset (Нулиране) (4) — За да извършите фабрично нулиране на рутера, натиснете и задръжте, докато светоиндикаторът от горната страна на рутера започне да мига в червено. Не отпускате бутона, докато светлината не угасне и след това не светне в яркочервено.

Захранващ порт (5) — Свържете включения в комплекта променливотоков захранващ адаптер.

Светоиндикатор за ethernet активност (6) — Свети, когато се извършва прехвърляне на данни чрез ethernet кабел.

Порт USB 3.0 (7) — Свържете и споделете USB устройства в мрежата си или по интернет.

Светоиндикатор за USB активност (8) — Свети, когато се извършва прехвърляне на данни чрез USB връзка.

Превключвател на захранването (9) — Натиснете | | (Вкл.), за да включите рутера.

# Помощ

## Къде да намерите още помощ

- [Linksys.com/support/MR5500](https://Linksys.com/support/MR5500)
- Помощ за приложението Linksys (стартирайте приложението и кликнете върху Help (Помощ) в главното меню за навигация)

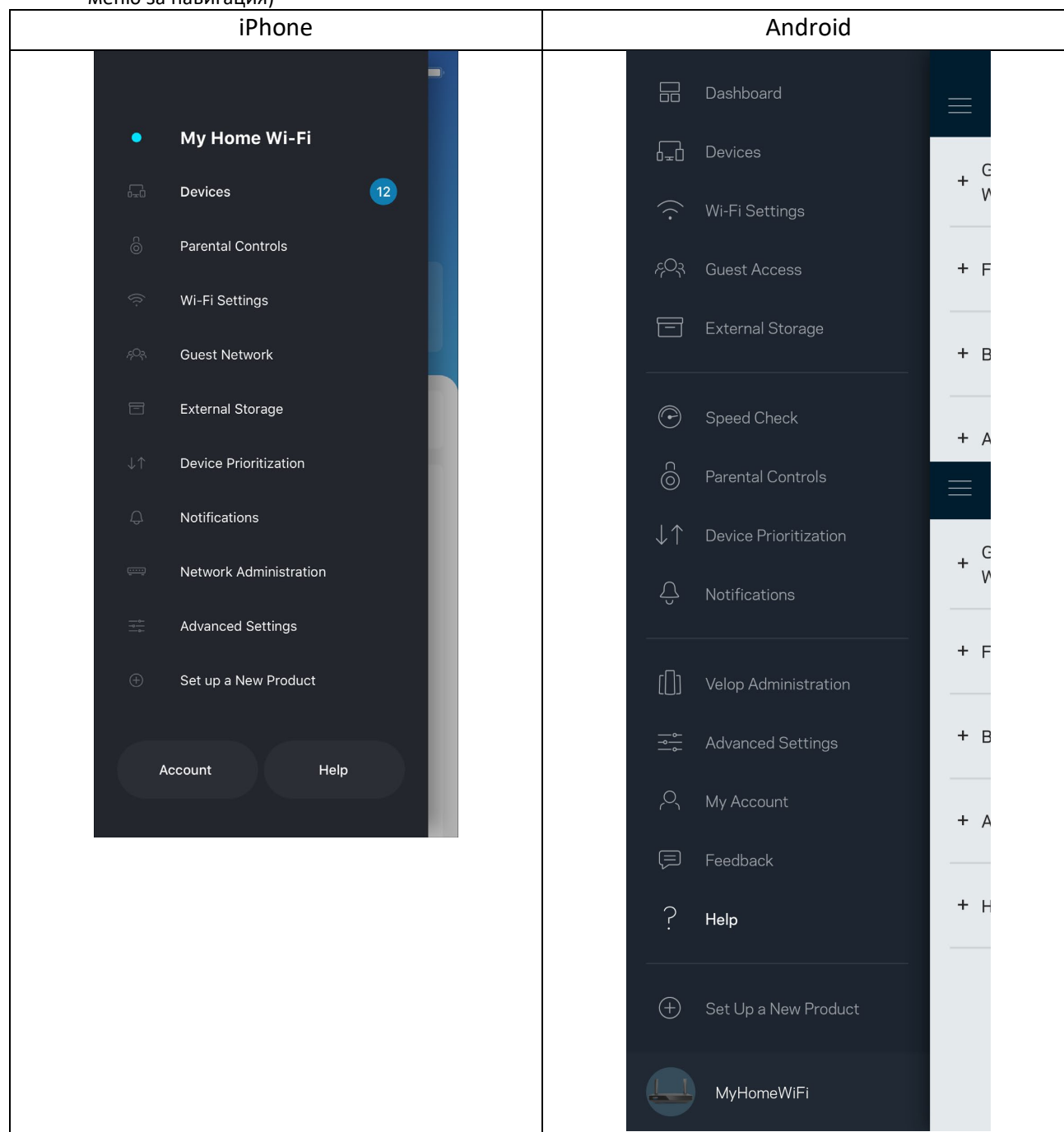

Забележка — Лицензите и бележките относно софтуера от трети страни, използван с този продукт, можете да видите на адрес <http://support.linksys.com/en-us/license>. Моля, свържете се с <http://support.linksys.com/en-us/gplcodecenter> за въпроси или за заявки за GPL отворен код.

# Първоначална настройка

**ВАЖНО** — Вашият рутер модел MR5500 може да бъде настроен като родителски или дъщерен възел в решетъчната Wi-Fi система за целия дом. Родителският възел трябва да бъде свързан с ethernet кабел към модема или модем рутера. Дъщерните възли могат да бъдат свързани безжично или чрез ethernet кабели.

Ако добавите рутера като родителски възел в съществуваща решетъчна Wi-Fi система Velop за целия дом, извършете фабрично нулиране на всички възли и ги добавете към системата, след като вашият рутер модел MR5500 е настроен и работи.

Изтеглете приложението Linksys. Това приложение ви е необходимо, за да настроите рутера.

Отидете в магазина за приложения за вашето устройство и потърсете Linksys.

Търсете тази икона: 

## Какво ще ви бъде необходимо

Инсталирайте приложението, отворете го и следвайте инструкциите.

**Забележка** — Приложението работи с iOS 11.4 и по-висока версия, както и с Android 6.0 и по-висока версия.

По време на първоначалната настройка ще създадете Linksys Smart Wi-Fi профил, така че можете да използвате приложението, за да видите или да промените системните настройки на рутера, където и да се намирате, ако имате връзка с интернет.

Ето някои от многото неща, които можете да правите с Linksys Smart Wi-Fi и приложението Linksys:

- Смяна на името и паролата на Wi-Fi
- Създаване на достъп за гости
- Свързване на устройства към Wi-Fi с WPS
- Блокиране на интернет с родителски контрол
- Тестване на скоростта на връзката с интернет

**Забележка** — Ще ви изпратим имейл за проверка. Докато сте свързани към домашната си мрежа, кликнете върху връзката в имейла, за да свържете рутера с профила си.

Включете захранващия кабел и ethernet кабела — процесът за първоначална настройка, базиран на приложението, ще свърши работата вместо вас. След свързването използвайте приложението, за да персонализирате Wi-Fi, като зададете име и парола. Можете също така да дадете имена на възлите на рутера и всички дъщерни възли на база на местоположението им, така че да можете да ги идентифицирате в редките случаи, когато нещата ще се нуждаят от вашето внимание.

Ако желаете да добавите дъщерни възли, за да създадете решетъчна Wi-Fi система за целия дом, те могат да бъдат настроени, където и да е в обхвата на даден работен възел. Само родителският възел трябва да бъде свързан с кабел към модема или модем-рутера. Не се притеснявайте, приложението ще ви помогне да намерите места на възлите.

Отпечатайте тази страница и след това запишете настройките на Wi-Fi и профила си в таблицата по-долу, за да ги използвате за справка. Запазете бележките си на сигурно място.

Име на Wi-Fi	
Парола за Wi-Fi	
Парола за рутера	
Име на мрежата за гости	
Парола на мрежата за гости	
Имейл адрес за вход в приложението Linksys	
Парола за приложението Linksys	

Имейл адресът и паролата за вход могат да се използват и за влизане в [LinksysSmartWiFi.com](https://LinksysSmartWiFi.com) на компютър. Можете също така да виждате и да управлявате Wi-Fi чрез интернет браузър.

# Настройки на системата за целия дом Linksys Whole Home Wi-Fi

Чрез приложението Linksys можете да разглеждате или да промените настройките на Wi-Fi системата, включително защитата и родителския контрол. Можете да получавате достъп до настройките от всяка точка на света, ако имате връзка с интернет. Можете също така да получавате достъп до вашата система директно от домашната си мрежа дори ако нямате връзка с интернет.

## Влизане в приложението Linksys

1. Отворете приложението Linksys, докоснете **Log in (Вход)**.

iPhone

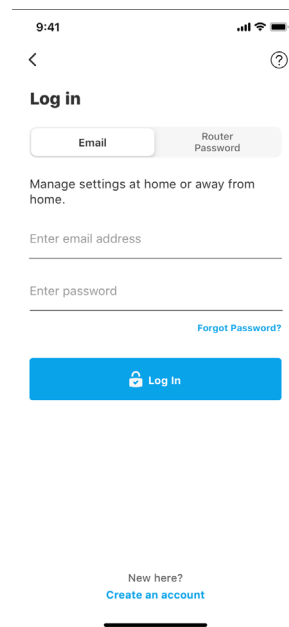
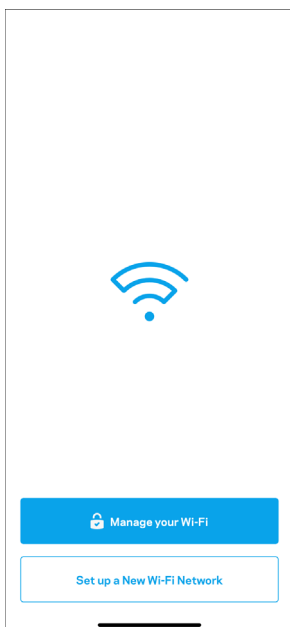

Android

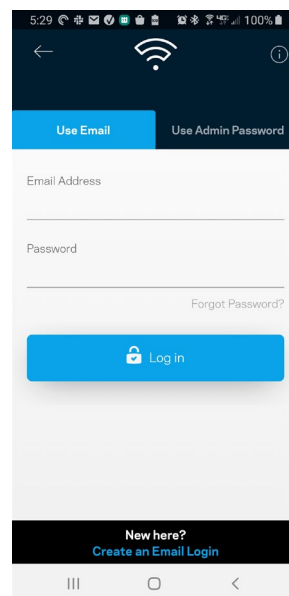
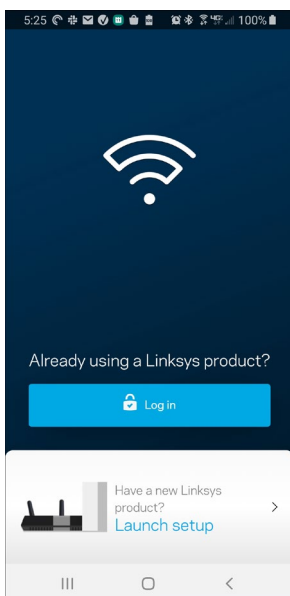



2. Въведете имейл адреса, който сте използвали при създаването на профила си.
3. Въведете паролата на профила си.
4. Докоснете Log in (Вход).

## Меню за навигация

Натиснете иконата на менюто,  за да навигирате в приложението.

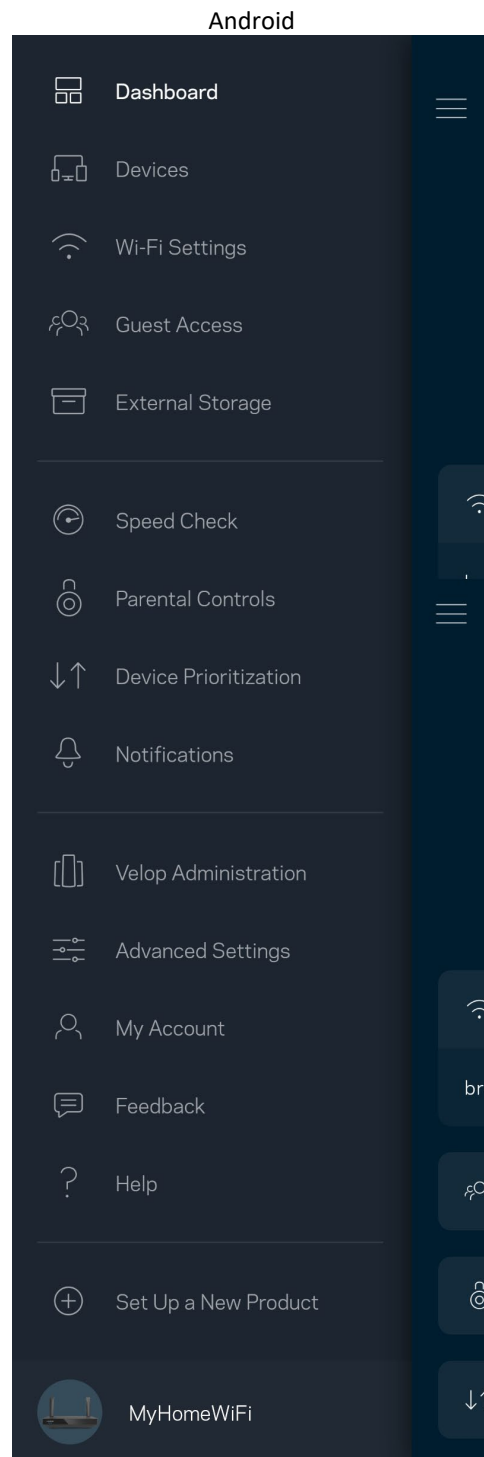
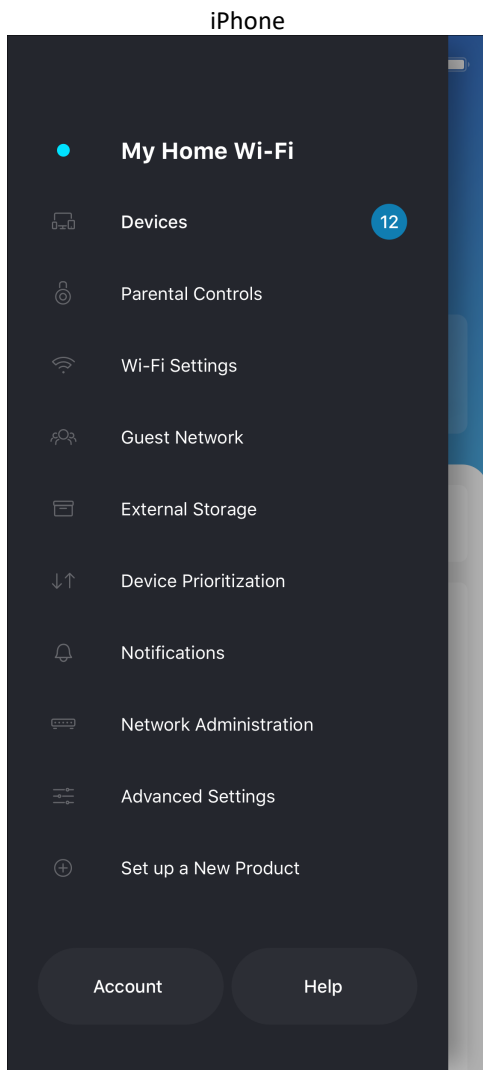

## Табло за управление

Таблото за управление представлява моментна снимка на вашата Wi-Fi. Вижте колко устройства са свързани към вашата система. От таблото за управление можете да споделяте паролата за Wi-Fi и да включвате достъпа за гости. Таблото за управление ви показва също така дали някои устройства имат настроен родителски контрол или приоритет за Wi-Fi достъп.

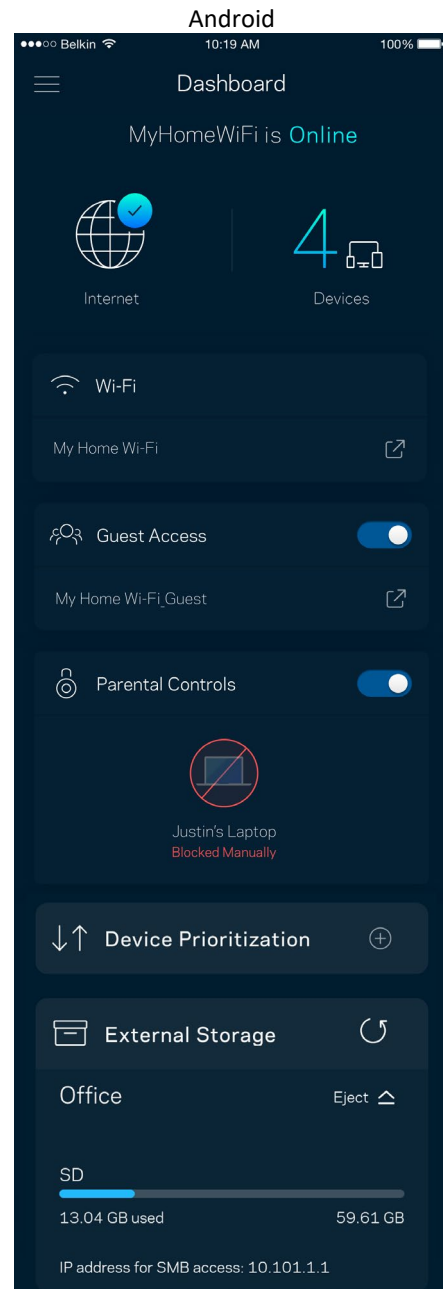
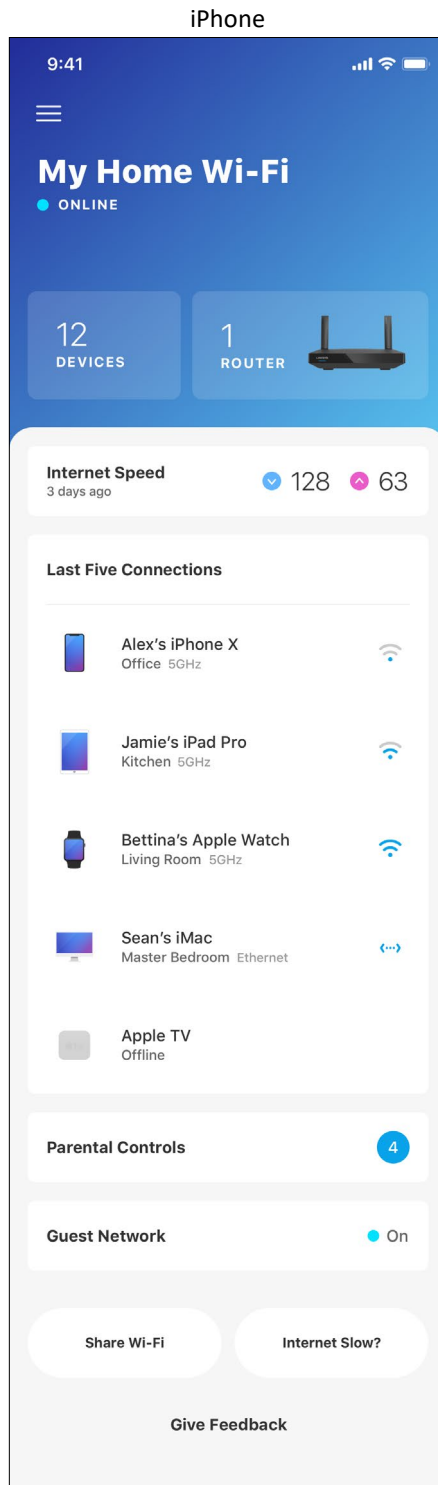

## Устройства

Вижте и променете подробните данни за всички устройства, свързани към Вашата Wi-Fi. Можете да видите устройствата в главната си мрежа или в тази за гости, или да видите информация за всяко от устройствата.

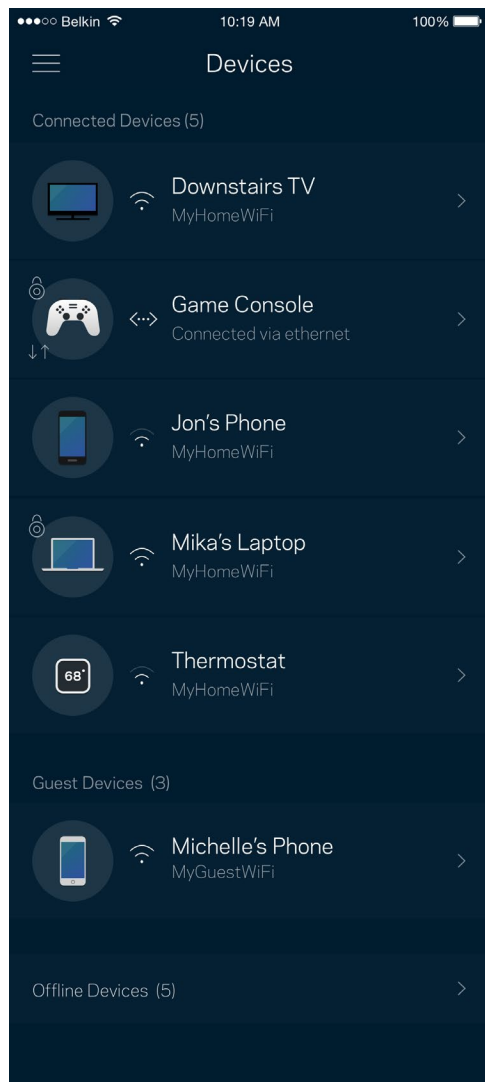

## За да видите или да промените подробните данни за устройствата

От екрана Devices (Устройства) можете да редактирате имената на устройствата и да смените иконите им. Можете също така да задавате приоритети на устройствата, да настройвате родителския контрол и да виждате подробните данни за Wi-Fi. Докоснете всяко устройство, за да видите подробните данни.

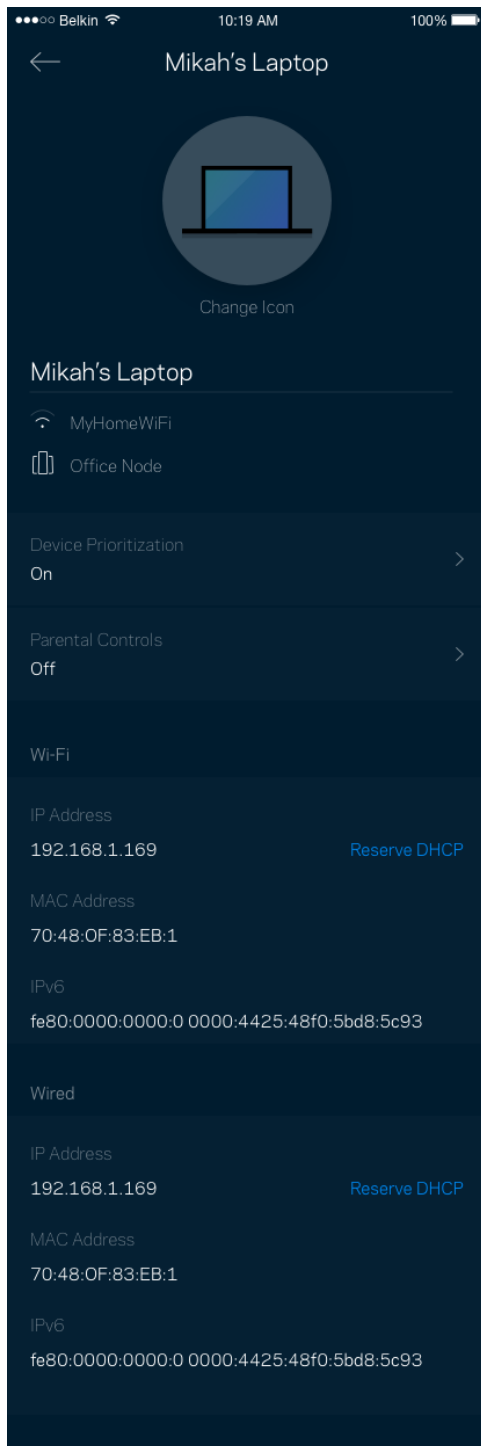

## Родителски контрол

Родителският контрол ви дава възможност да контролирате кога децата ви са онлайн и какво правят там. Спрете временно интернет достъпа до конкретни устройства или блокирайте конкретни уеб сайтове.

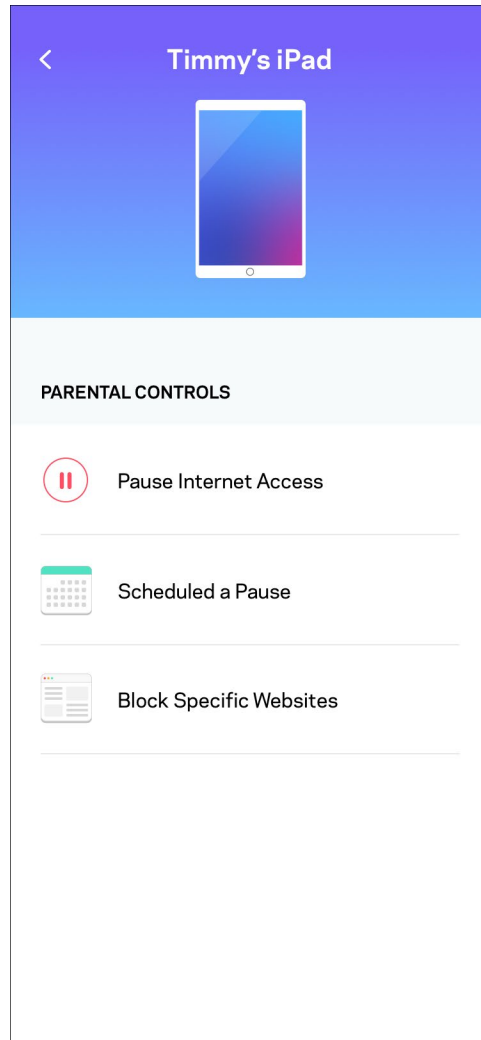
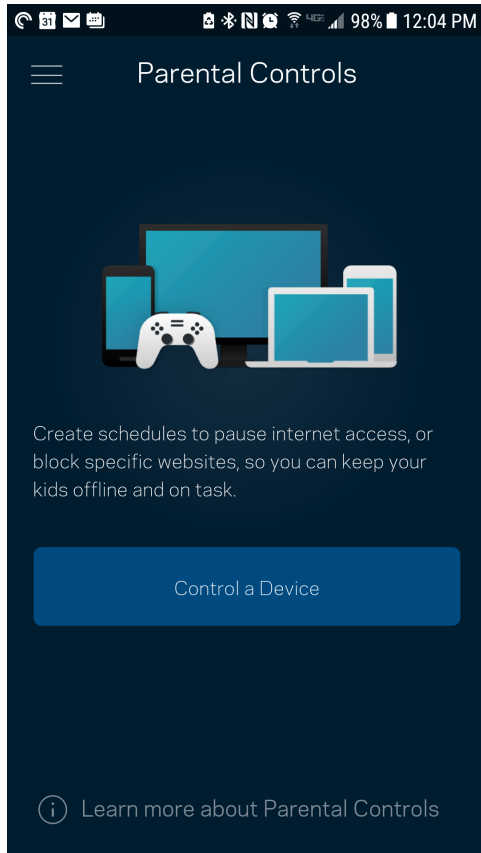

## Настройки на Wi-Fi

Вижте или сменете името и паролата на Wi-Fi; свързвайте устройства посредством Wi-Fi Protected Setup™.

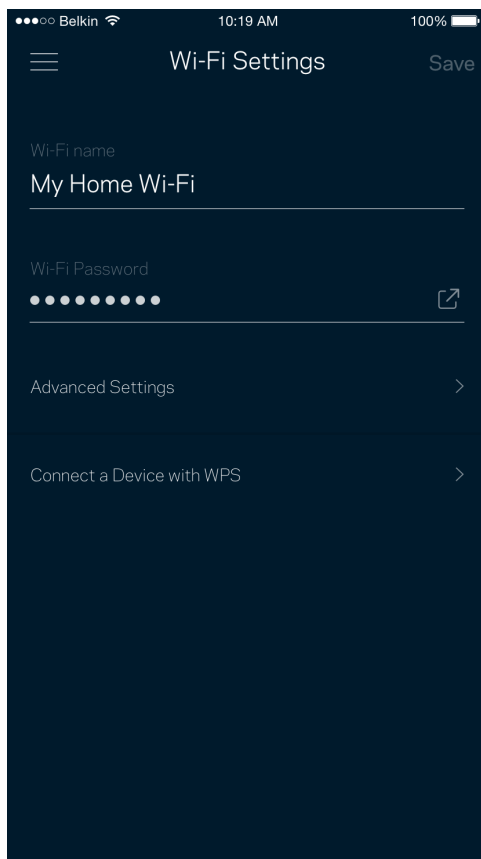

## Разширени настройки на Wi-Fi

Напредналите потребители могат да променят типа на защитата по подразбиране и Wi-Fi режима. Не променяйте тези настройки, освен ако имате голям опит с Wi-Fi мрежи. Функцията за намиране на канали Channel Finder ще търси най-малко натоварените Wi-Fi канали във вашата зона, за да гарантира, че ще получите най-добри характеристики от вашата система. Ако във вашата система има повече от един възел, Channel Finder ще намери най-добрия канал за всеки възел.

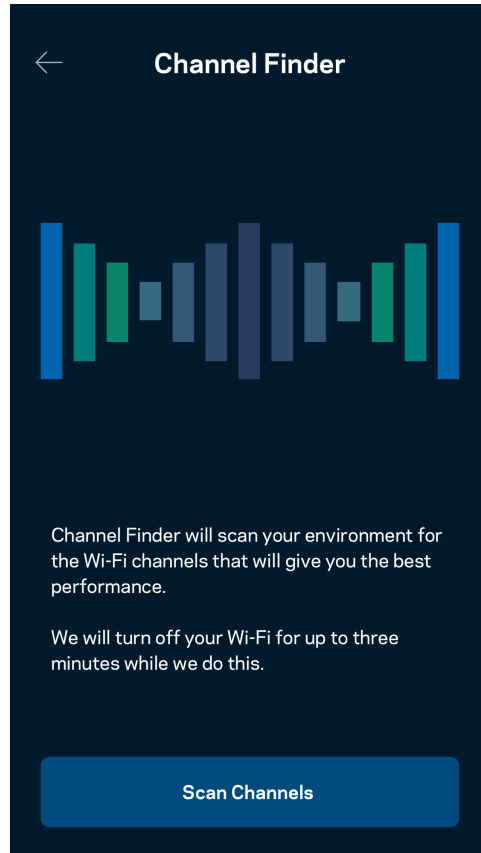
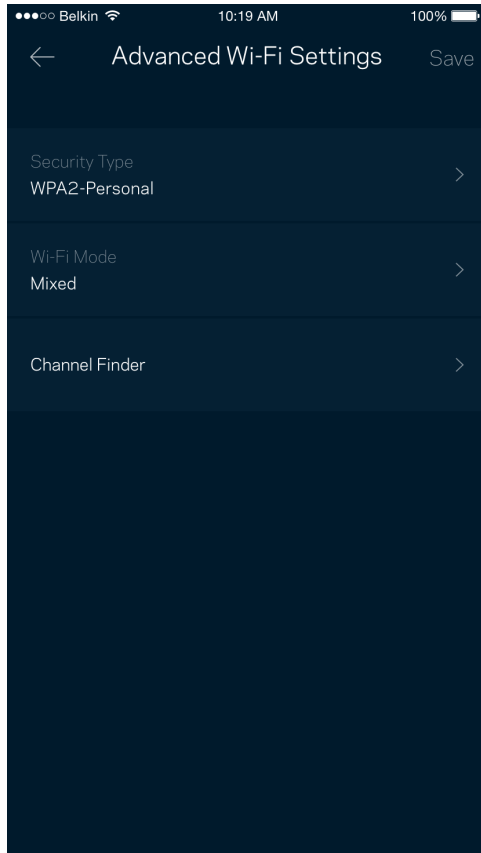



## Свързване на устройство с WPS

Wi-Fi Protected Setup ви дава възможност да свързвате лесно безжични устройства към вашата Wi-Fi, без да въвеждате ръчно настройките за сигурност.

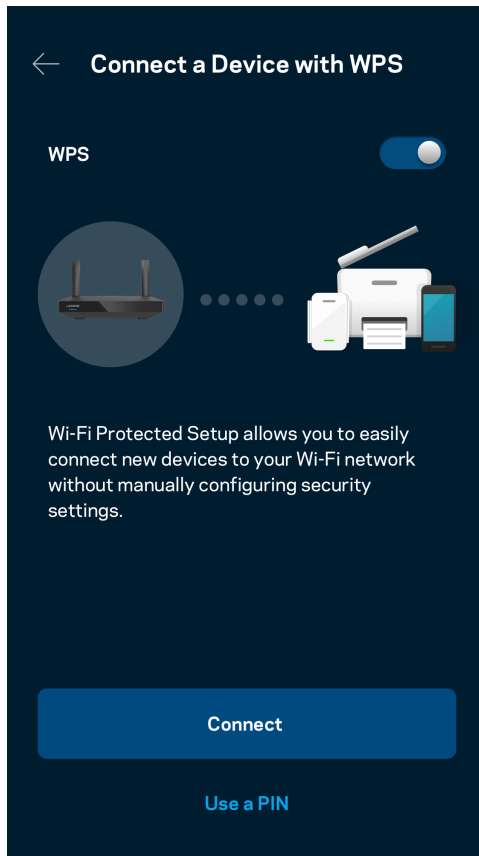

## Достъп до мрежата за гости

Използвайте екрана Guest Access (Достъп за гости), за да дадете възможност на гостите за връзка с интернет, като същевременно ограничите достъпа им до другите ресурси, свързани към вашата Wi-Fi. Изпратете паролата с текстово съобщение или по имейл.

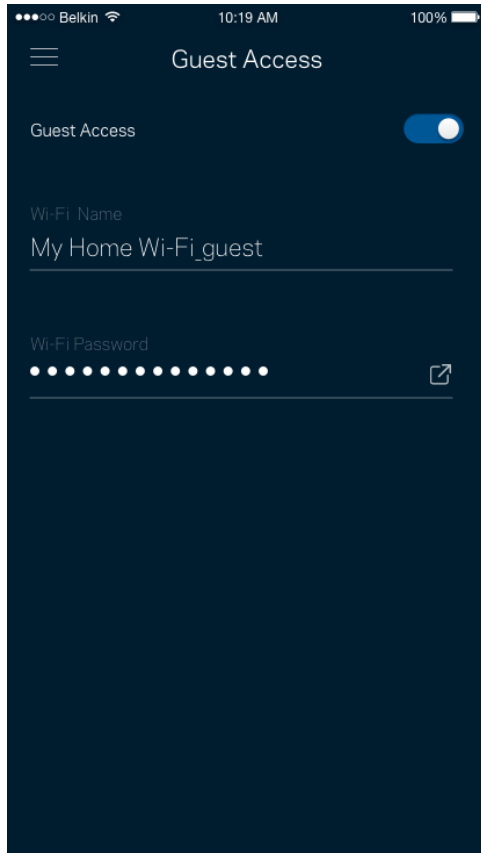

## Задаване на приоритети на устройствата

Изберете до три устройства, които да използват с приоритет връзката ви с интернет. Тези устройства — кабелни или безжични — винаги ще имат най-добър достъп, когато са свързани. Рутерът стартира проверка на скоростта, за да определи как най-добре да разпредели Wi-Fi на устройствата с приоритет. Другите устройства ще си поделят останалия капацитет.

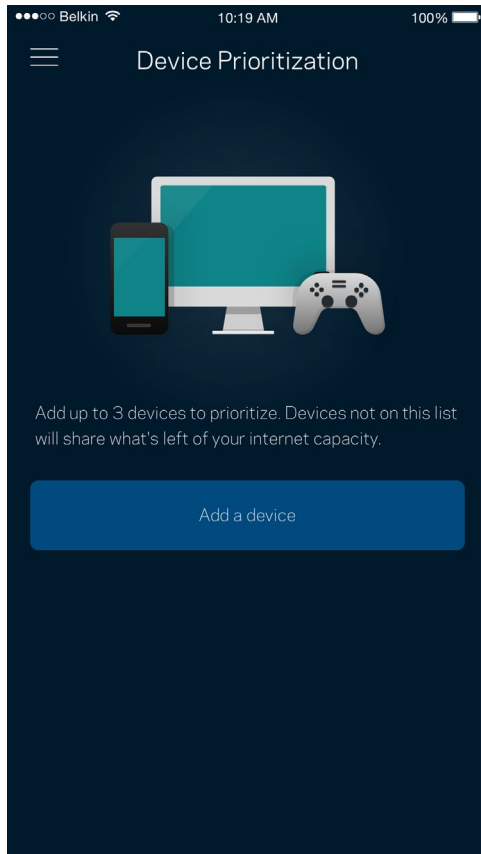

## Известия

Ако имате повече от един възел, приложението може да ви уведоми, когато дъщерни възли от вашата система станат офлайн. Дъщерни възли са всички тези, които не са свързани с модема ви чрез кабелна връзка. Трябва да включите известията в настройките на мобилното си устройство, за да може приложението да ви уведомява.

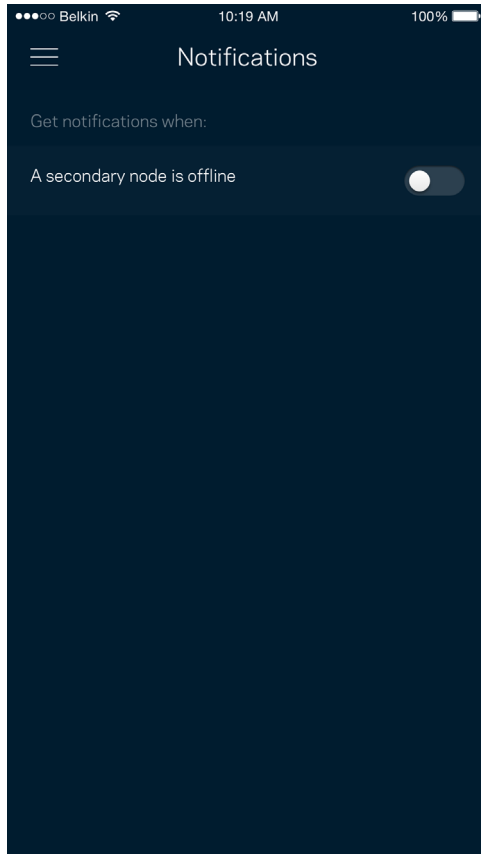

## Администриране на мрежата/рутера

Използвайте екрана Network Administration (Администриране на мрежата), за да смените администраторската парола и подсказка и да проверите различните идентификатори (номер на модела, сериен номер и данни за IP) на рутера.

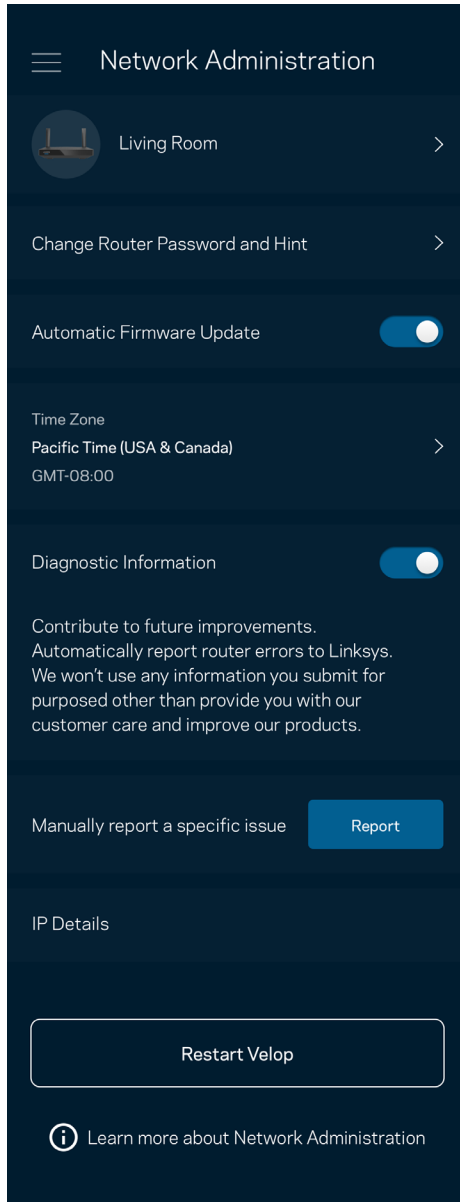

Изберете автоматично съобщаване на отказите в Linksys и дайте своя принос за подобряване на работата на Wi-Fi. Можете също така да съобщавате ръчно на Linksys за някои проблеми.

Заедно с Вашето описание на проблема ще бъде изпратена следната информация:

<ul style="list-style-type: none"><li>• Версия на приложението</li></ul>	<ul style="list-style-type: none"><li>• Тип на влизането в системата (<i>облак: показване на асоциирания имейл адрес, локално: показване на „Router admin“ (Администриране на рутера)</i>)</li></ul>
<ul style="list-style-type: none"><li>• Модел на устройството</li></ul>	<ul style="list-style-type: none"><li>• Тип свързване с WAN (<i>показва се Wi-Fi или ethernet</i>)</li></ul>
<ul style="list-style-type: none"><li>• Версия на ОС на устройството</li></ul>	<ul style="list-style-type: none"><li>• Час: дата (<i>месец/ден/година, час, часова зона</i>)</li></ul>

## Разширени настройки

### Настройки за интернет

Можете да изберете как вашият рутер да се свързва към интернет. Изборът по подразбиране е Automatic Configuration (Автоматично конфигуриране) — DHCP. Другите типове свързвания зависят от доставчика на интернет услуги или от това как планирате да използвате рутера. Напредналите потребители могат да използват Additional Settings (Допълнителни настройки), за да клонират MAC адреси и да настроят MTU (максимална единица на предаване).

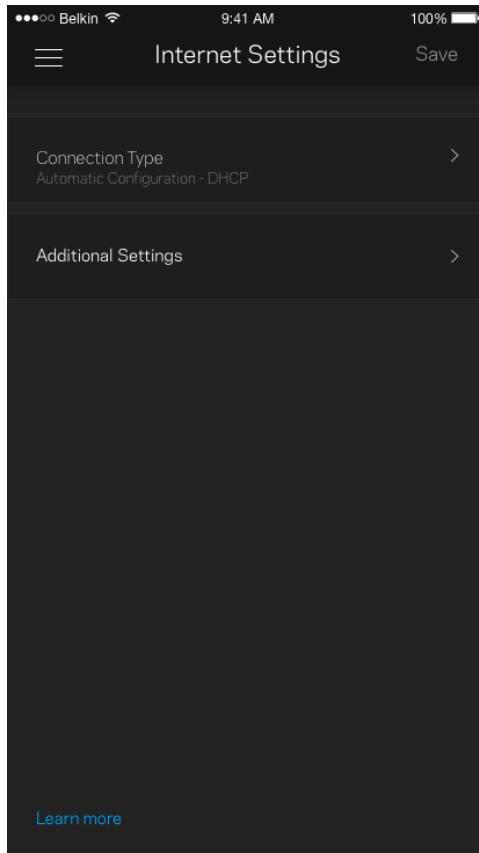

## Настройки на портовете

Препращане към портове — за единичен порт, няколко порта или диапазон от портове — изпраща идващия трафик на конкретен порт или портове към конкретно устройство или порт на вашата Wi-Fi. При задействане на диапазон от портове рутерът наблюдава изходящите данни за конкретни номера на портове. Рутерът запомня IP адреса на устройството, което иска данните, така че когато поисканите данни се върнат, те се изпращат обратно към съответното устройство.

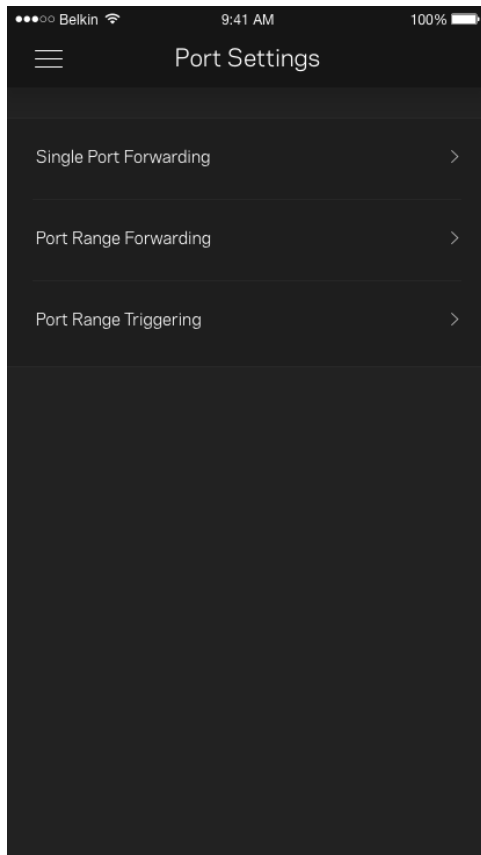



## Wi-Fi MAC филтри

Всяко мрежово устройство има уникален 12-цифрен MAC (контрол на достъпа до съобщителната среда) адрес. Можете да създадете списък с MAC адреси и след това да давате или да отказвате достъп на тези устройства във вашата Wi-Fi.

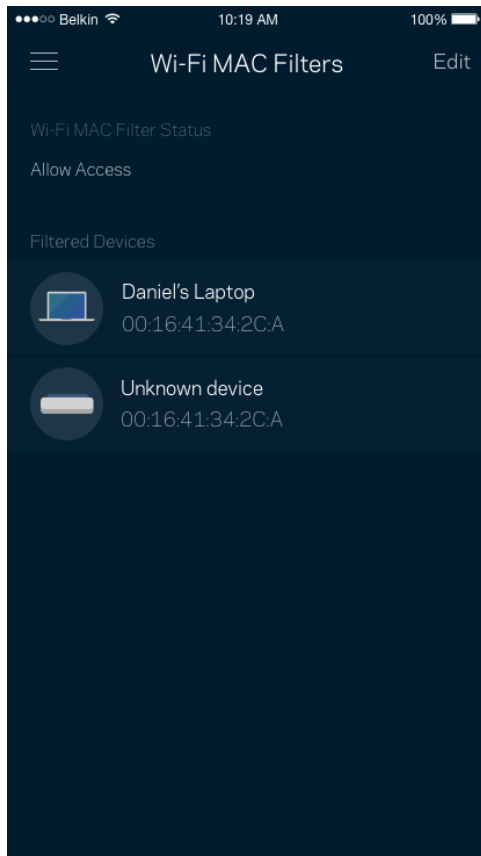

## Външно съхраняване на данни

На таблото за управление — вижте към кой възел е свързано външното устройство, проверете големината на оставащото свободно пространство и активирайте удостоверяването, като зададете потребителско име и парола. (Само когато в USB порта на вашия рутер е включено устройство.) Не забравяйте да натиснете Eject (Изваждане),  преди да извадите устройството, за да избегнете загуба на данни.

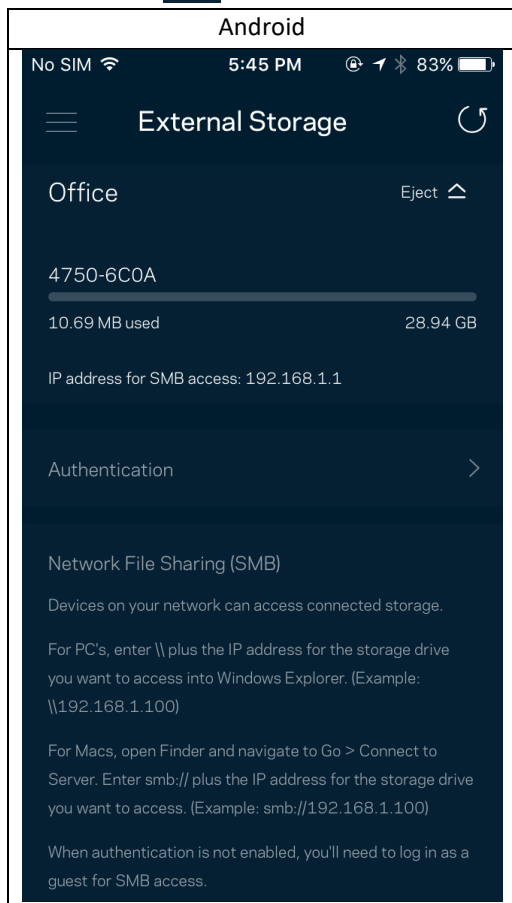

## Проверка на скоростта

Стартирайте проверка на скоростта, за да се уверите, че получавате скоростите, за които плащате. Проверката на скоростта ви помага и при задаването на приоритети на устройствата, тъй като резултатите определят как Wi-Fi се разпределя към устройствата с приоритет.

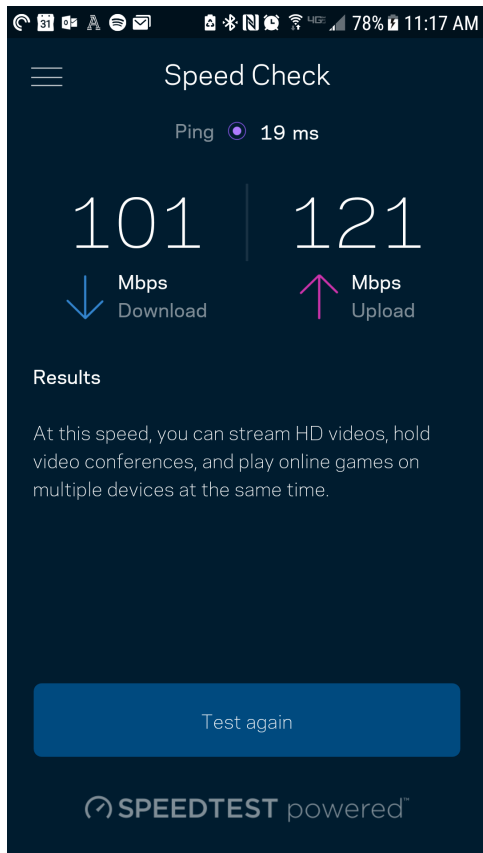

- Скорост при изтегляне е скоростта, с която интернет съдържанието се прехвърля към вашия рутер.
- Скорост при качване е скоростта, с която можете да качвате съдържание в интернет.

**Забележка** — Скоростите на интернет връзката се определят от множество фактори, включително от типа на профила ви при доставчика на интернет услуги, местния и световния интернет трафик, както и от броя на устройствата в дома ви, които споделят връзката с интернет.

## Моят акаунт

Сменете паролата на приложението в Linksys и изберете да получавате последните новини и сделки от Linksys. Достъпно само когато сте влезли в приложението с вашия имейл адрес.

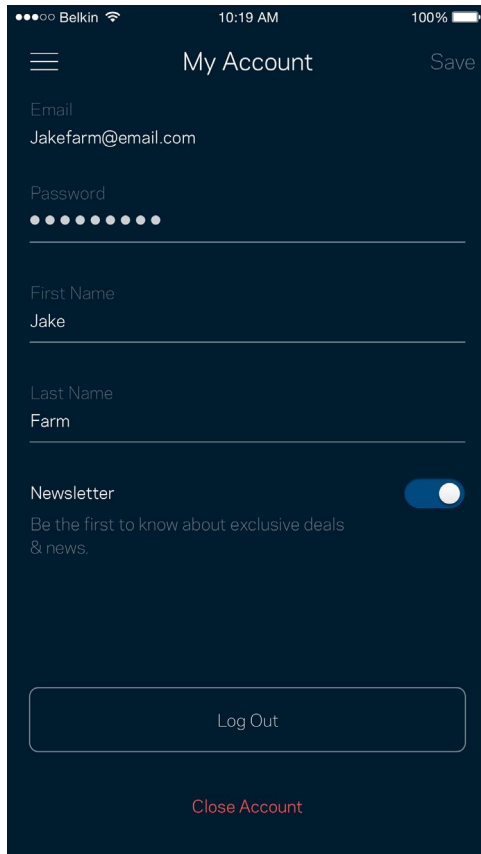

The screenshot shows the 'My Account' settings page in a mobile application. At the top, the status bar displays 'Belkin', signal strength, Wi-Fi, the time '10:19 AM', and '100%' battery. The app header includes a hamburger menu icon, the title 'My Account', and a 'Save' button. The form contains the following fields and options:

- Email:** Jakefarm@email.com
- Password:** A field with 10 dots for masking the password.
- First Name:** Jake
- Last Name:** Farm
- Newsletter:** A toggle switch is turned on. Below it, the text reads: 'Be the first to know about exclusive deals & news.'
- Log Out:** A button with a white border and rounded corners.
- Close Account:** A link in red text at the bottom of the page.

## Обратна връзка

Ето Ви възможност да ни кажете какво мислите. Дайте оценка на приложението във Вашия магазин за приложения, изпратете ни предложение или съобщете за проблем, който Ви пречи да работите отлично.

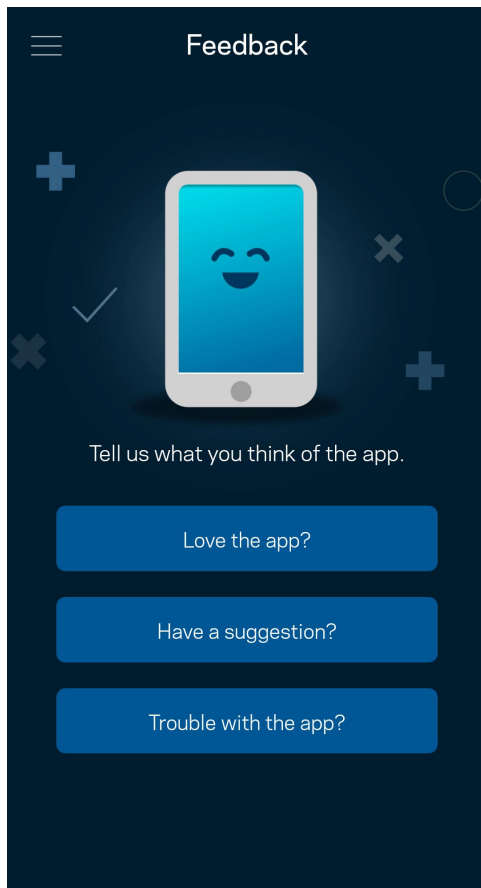

## Помощ

Имате затруднения с приложението? Просто Ви трябва малко повече информация за някоя функция? Докоснете Help (Помощ) за обяснение.

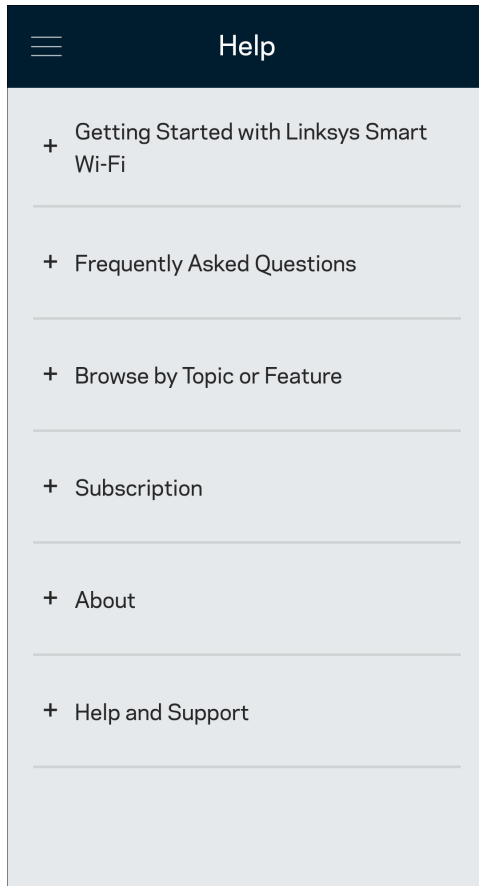

## Свързване директно с рутера

Ако не сте свързани към интернет, можете все пак да получите достъп до настройките на рутера. Свържете се към името на вашата Wi-Fi, стартирайте приложението Linksys и докоснете Log in with Router Password (Вход с паролата на рутера) към долната част на екрана. Няма да можете да получите достъп до своя профил в Linksys Wi-Fi, когато не сте онлайн.

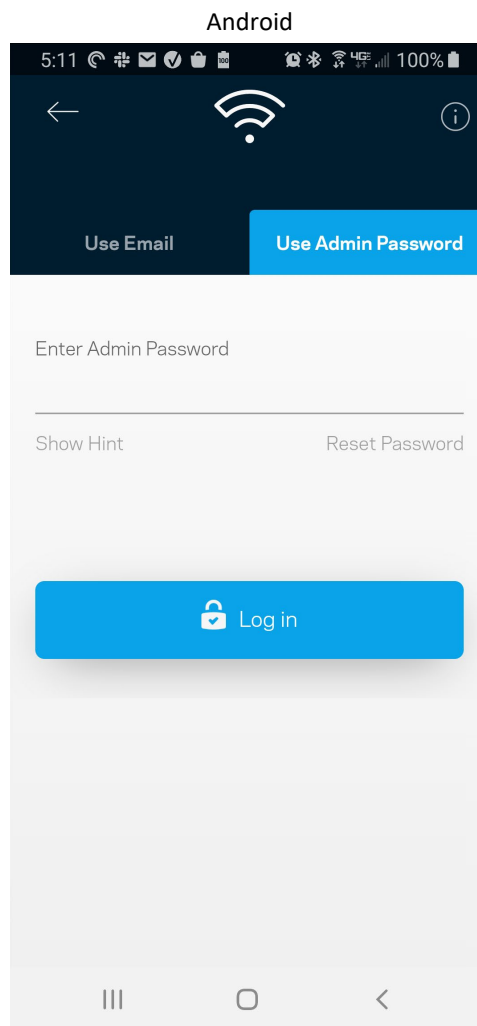
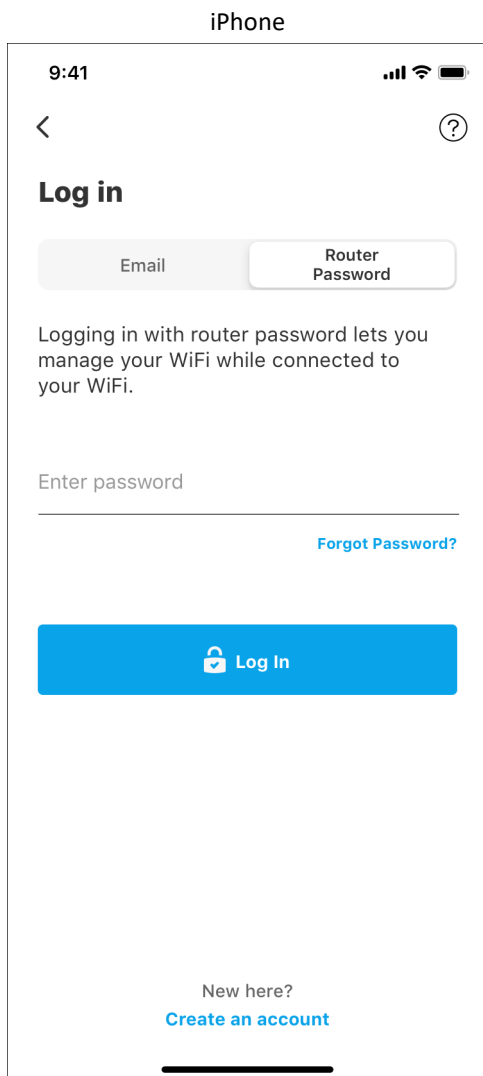

## Парола на рутера

По време на настройката сме създали сигурна администраторска парола. За да я смените, докоснете Network/Router Administration (Администриране на мрежата/рутера) и Change Router Password and Hint (Смяна на паролата на рутера и подсказка).

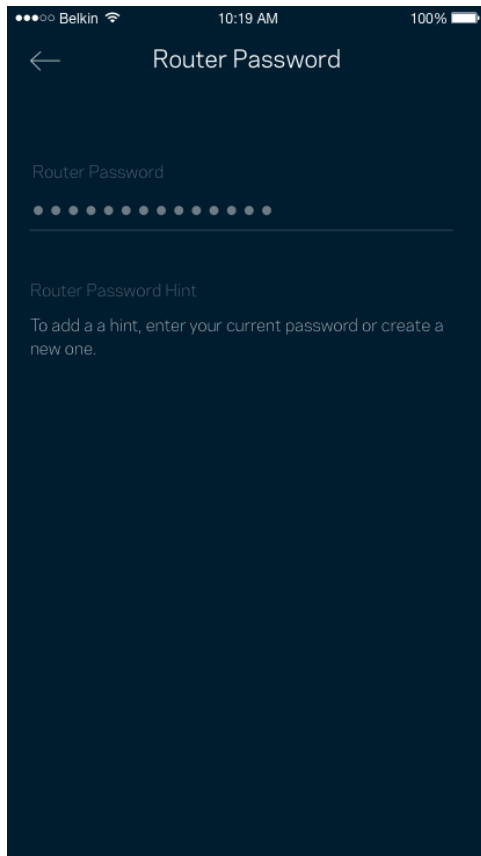

За да остане вашият рутер защитен, ще ви изпратим имейл, ако някой смени паролата му.



# Как да извършите фабрично нулиране на вашия рутер

Не би трябвало никога да ви се налага да извършвате фабрично нулиране на вашия рутер модел MR5500 — процес, който е много разрушителен. Фабричното нулиране възстановява вашия рутер до състоянието му при изваждането от кутията, което изисква да изпълните отново целия процес на първоначална настройка. Всички настройки, които сте персонализирали при първоначалната настройка и след това — неща като Wi-Fi име, пароли, тип сигурност — ще бъдат изтрити. Всички безжични устройства ще се разединят от Wi-Fi.

За фабрично нулиране:

- При свързан към захранване и включен рутер натиснете и задръжте бутона Reset (Нулиране) на задния панел. Светоиндикаторът от горната страна на рутера ще започне да мига в червено. Не отпускате бутона, докато светлината не угасне и след това не светне в яркочервено.

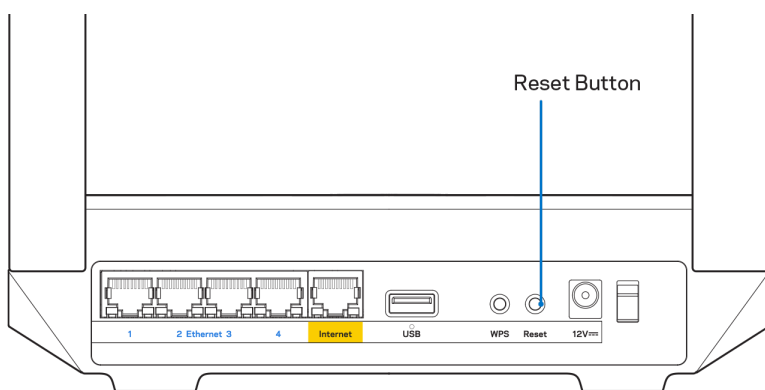

# Как да монтирате вашия рутер на стената

Вашият рутер модел MR5500 има отвори от долната страна за монтиране на стената.

Окачете рутера, като използвате M3 x 20 mm винтове.

# Спецификации

## Linksys MR5500

Име на модела	Двулентов решетъчен (Mesh) WiFi 6 рутер, AX5400
Номер на модела	MR5500
Скорост на порта на превключвателя	10/100/1000 Mbps (гигабитов Ethernet)
Радиочестота	2,4 GHz и 5 GHz
Брой антени	2 външни регулируеми антени (неразглобяеми), 1 вътрешна антена
Портове	USB 3.0, Ethernet (1–4), интернет, захранващ
Бутони	Power (Захранване), Reset (Нулиране), WPS
Светлинни индикатори	Преден панел: Един, многоцветен светоиндикатор за захранването и състоянието Заден панел: USB, ethernet (1–4), интернет
Защитни функции	WPA2-Personal, WPA3-Personal, WPA2/WPA3-Personal, смесен
Битове на ключа за защита	До 128-битово шифроване
Поддръжка на файловата система за съхранение	FAT, NTFS, HFS+

## Данни за околната среда

Размери	8,46" x 6,10" x 2,20" (215 mm x 155 mm x 56 mm)
Тегло на устройството	1,26 фунта (574 g)
Захранване	12 V/2 A
Сертификати	FCC, IC, CE, Wi-Fi (IEEE 802.11a/b/g/n/ac/ax)
Работна температура	32° до 104° F (0 до 40° C)
Температура за съхранение	-4° до 140° F (-20 до 60° C)
Работна влажност	10 % до 80 % относителна влажност, без кондензация
Влажност за съхранение	5 %—90 % без кондензация

Забележки:

За правна информация, гаранции и указания за безопасност посетете [Linksys.com/support/MR5500](https://Linksys.com/support/MR5500).

Спецификациите подлежат на промяна без предизвестие.

Максималните работни показатели са извлечени от спецификациите на Стандарт 802.11 на IEEE. Действителните работни показатели могат да са различни, включително по-нисък капацитет за работа в безжична мрежа, пропускателна способност за данни, диапазон и покритие. Ефективността зависи от много фактори, условия и променливи, включително разстоянието от точката на достъп, обема на мрежовия трафик, строителните материали и конструкцията, използваната операционна система, използвания комплект продукти за безжичен достъп, смущенията и други неблагоприятни условия.

Посетете [Linksys.com/support/MR5500](https://Linksys.com/support/MR5500) за връзка с нашата техническа поддръжка, удостоявана с награди. BELKIN, LINKSYS и много имена на продукти и логотипи са търговски марки на групата дружества Belkin. Упоменатите търговски марки на трети страни са собственост на съответните им притежатели.

© 2021 Linksys Holdings, Inc. и/или нейните филиали. Всички права запазени.

**LINKSYS**

PŘÍRUČKA PRO UŽIVATELE

**MAX-STREAM®**

**Dvojpásmový**

**směrovač**

**Mesh WiFi 6**

MR5500 Series

## Obsah

<b>Přehled produktu</b>	<b>3</b>
<b>Nápověda</b>	<b>5</b>
Kde získáte další pomoc	5
<b>Nastavení</b>	<b>6</b>
Co budete potřebovat	6
<b>Nastavení celého domácího Wi-Fi systému Linksys</b>	<b>8</b>
Přihlaste se do aplikace Linksys	8
Navigační menu	9
Panel	10
Zařízení	11
Zobrazení nebo změna detailů zařízení	12
Rodičovská kontrola	13
Nastavení Wi-Fi	14
Pokročilá nastavení Wi-Fi	15
Připojte zařízení pomocí WPS	16
Přístup do sítě pro hosty	17
Priorita zařízení	18
Upozornění	19
Správa sítě/směrovače	20
Pokročilá nastavení	21
Nastavení internetu	21
Nastavení portů	22
Filtry MAC pro Wi-Fi	23
Externí úložiště	24
Rychlostní test	25
Můj účet	26
Zpětná vazba	27
Nápověda	28
<b>Přímé připojení ke směrovači</b>	<b>29</b>
Heslo směrovače	30
<b>Jak obnovit tovární nastavení směrovače.</b>	<b>31</b>
<b>Jak upevnit směrovač na zeď</b>	<b>31</b>
<b>Technické údaje</b>	<b>32</b>
Linksys MR5500	32
Prostředí	32

## Přehled produktu

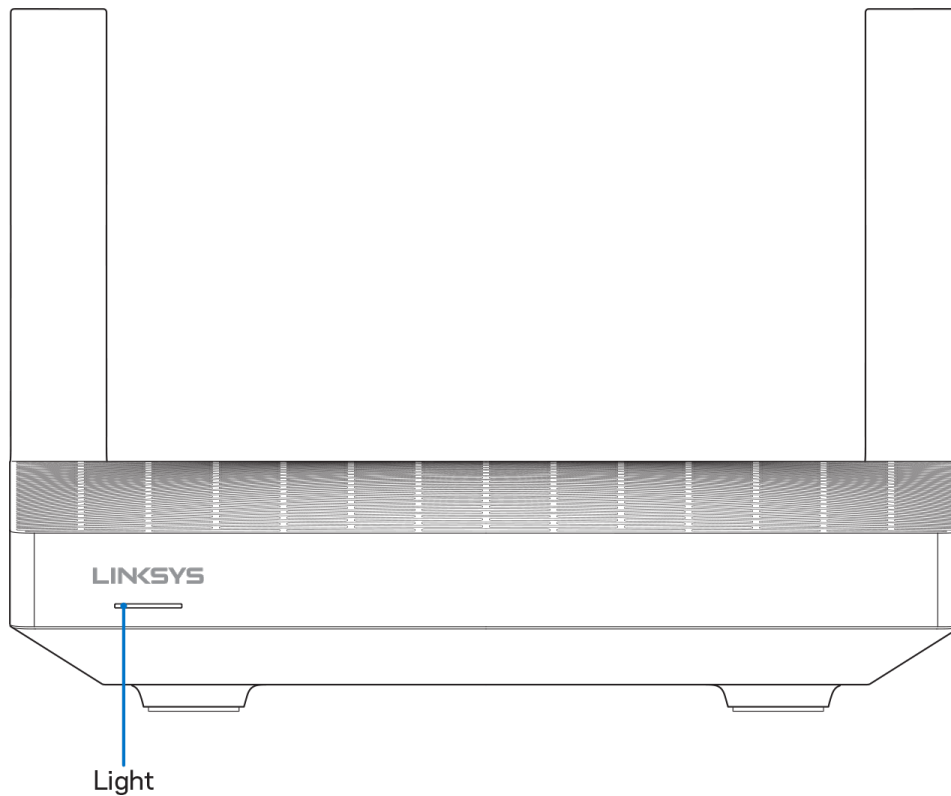

Popis stavů kontrolky	Stav
<b>Modrá (bliká)</b>	Spouštění / zahájeno párování WPS Počkejte, až se směrovač uvede do chodu nebo dokončí WPS párování.
<b>Fialová</b>	Připraven ke konfiguraci Spusťte aplikaci Linksys a dokončete nastavení.
<b>Fialová (bliká)</b>	Probíhá konfigurace Postupujte podle pokynů v aplikaci.
<b>Modrá</b>	Připojení k internetu / WPS párování bylo úspěšné Směrovač je připojen, vše je v pořádku.
<b>Červená</b>	Připojení k internetu není k dispozici Uzel není připojen. Ověřte si u svého poskytovatele připojení, zda u něj nedošlo k přerušení služby.
<b>Červená (bliká)</b>	Odpojeno <ul style="list-style-type: none"> <li>Podřízený uzel: příliš daleko od funkčního uzlu</li> <li>Nadřazený uzel: odpojený od modemu</li> </ul>
<b>Žlutá</b>	Slabý signál (pouze podřízený uzel)
<b>Žlutá (bliká)</b>	Párování WPS se nezdařilo.

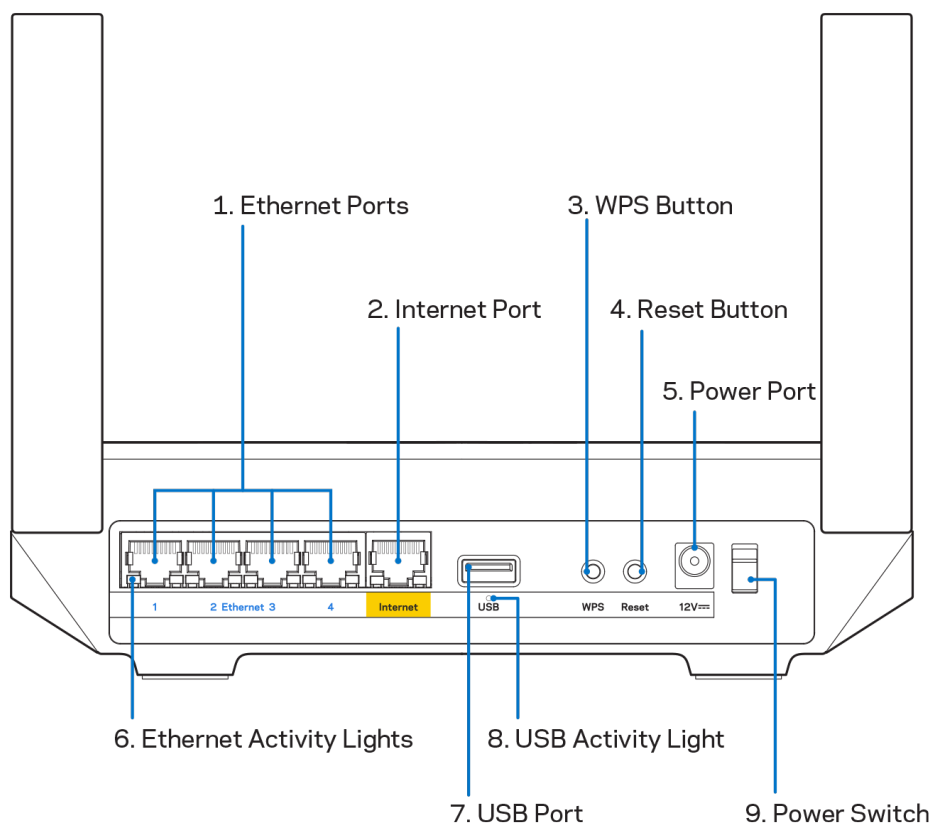

**Ethernetové porty (1)** – ethernetové (síťové) kabely připojte k těmto modrým gigabitovým portům (10/100/1000) a ke kabelovým zařízením v síti.

**Poznámka** – nejlepšího výkonu dosáhnete, pokud do ethernetových portů zapojíte kabely CAT5e nebo vyšší kategorie.

**Internetový port (2)** – ethernetový kabel připojte ke žlutému gigabitovému (10/100/1000) portu a k modemu širokopásmového kabelového internetu/DSL nebo modemu optického internetového připojení. Pokud používáte směrovač jako podřízený uzel v systému mesh Wi-Fi, můžete použít tento port k vytvoření kabelového připojení k jinému uzlu.

**Poznámka** – nejlepšího výkonu dosáhnete, pokud do ethernetových portů zapojíte kabely CAT5e nebo vyšší kategorie.

**Tlačítko Wi-Fi Protected Setup™ (3)** – stisknutím připojíte síťová zařízení s aktivním WPS.

**Tlačítko reset (4)** – potřebujete-li obnovit tovární nastavení směrovače, stiskněte a podržte toto tlačítko, dokud kontrolka na horní straně směrovače nezabliká červeně. Neuvolňujte tlačítko, dokud indikátor zcela nezhasne a pak nezačne svítit jasně červeně.

**Port napájení (5)** – připojte dodaný napájecí adaptér.

**Indikátor činnosti sítě Ethernet (6)** – indikátory značí přenos dat ethernetovým kabelem.

**Port USB 3.0 (7)** – připojte a sdílejte jednotky USB ve své síti nebo na internetu.

**Indikátor činnosti USB (8)** – indikátor značí přenos dat přes USB.

**Vypínač (9)** – stisknutím | (On) zapnete směrovač.

# Nápověda

## Kde získáte další pomoc

- [Linksys.com/support/MR5500](http://Linksys.com/support/MR5500)
- Nápověda k aplikaci Linksys (spusťte aplikaci a klikněte na Nápověda v hlavním navigačním menu).

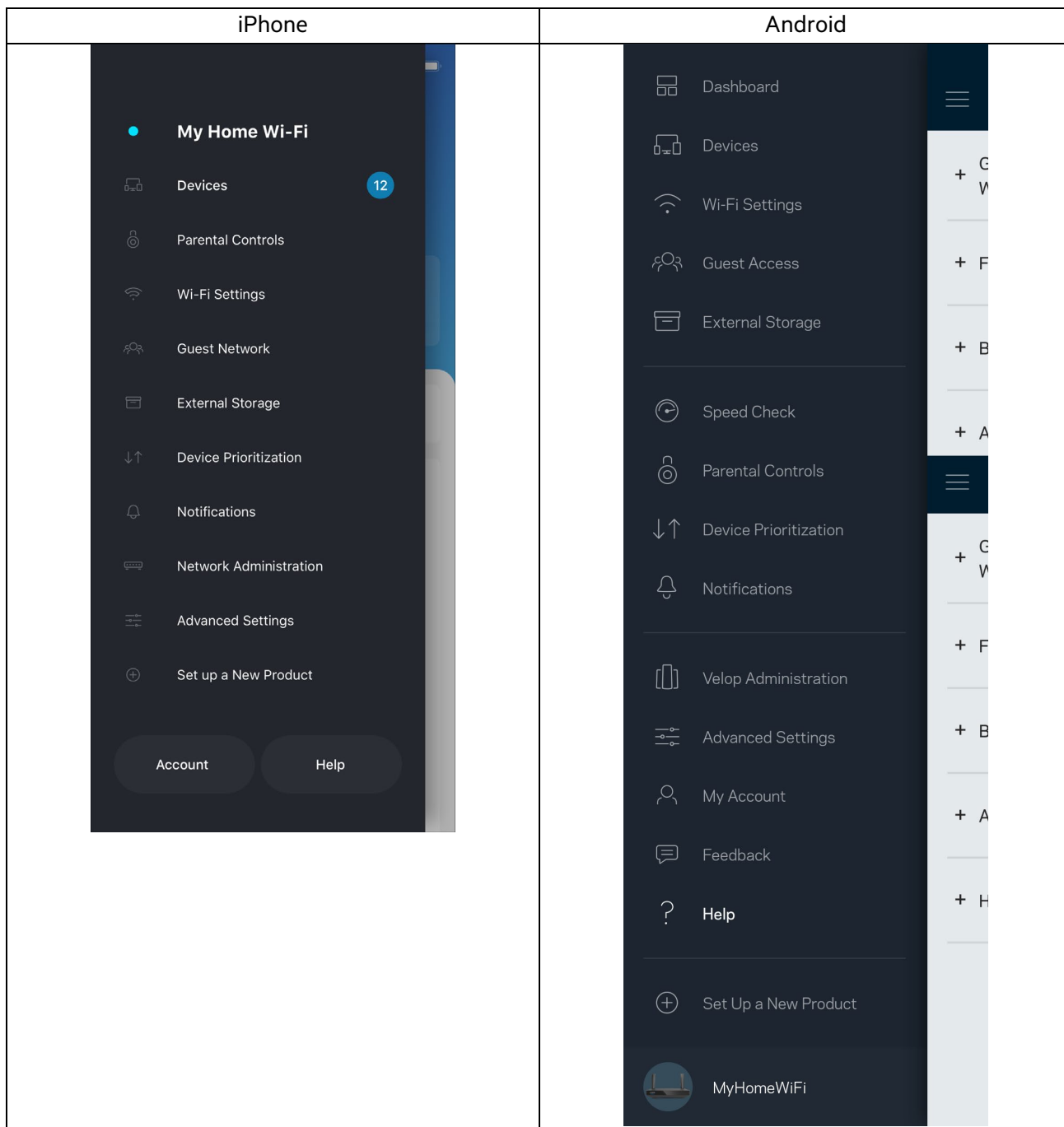

**Poznámka:** Licence a informace pro software třetích stran použitý v tomto produktu jsou k dispozici na stránce <http://support.linksys.com/en-us/license>. V případě dotazů a žádostí o zdrojový kód pod licencí GPL se obraťte na <http://support.linksys.com/en-us/gplcodecenter>.

# Nastavení

**DŮLEŽITÉ** – váš směrovač MR5500 lze nastavit jako primární uzel nebo podřízený uzel v celém systému domácí mesh Wi-Fi. Primární uzel musí být připojen ethernetovým kabelem k modemu nebo modemu se směrovačem. Podřízené uzly mohou být připojeny bezdrátově nebo ethernetovými kabely.

Pokud přidáváte směrovač jako nadřazený uzel do stávajícího domácího systému Velop mesh WiFi, zresetujte všechny uzly do výrobního nastavení a znovu je přidejte až po nastavení a zprovoznění MR5500 Series.

Stáhněte si aplikaci Linksys. Tuto aplikaci potřebujete k nastavení směrovače.

Přejděte do obchodu s aplikacemi pro své zařízení a hledejte Linksys. Hledejte tuto ikonu: 

## Co budete potřebovat

Nainstalujte aplikaci, otevřete ji a postupujte podle pokynů.

**Poznámka** – aplikace funguje v operačním systému iOS 11.4 a novějším a Android 6 a novějším.

Při nastavení vytvoříte účet Linksys Smart Wi-Fi, abyste mohli aplikaci používat k zobrazení nebo změně nastavení systému směrovače z libovolného místa, na kterém se můžete připojit k internetu.

Mezi řadu věcí, které můžete provádět s Linksys Smart Wi-Fi patří:

- Změna názvu a hesla Wi-Fi
- Nastavení přístupu hosta
- Připojení zařízení k Wi-Fi pomocí WPS
- Blokování přístupu k internetu rodičovskou kontrolou
- Testování rychlosti připojení k internetu

**Poznámka** – pošleme vám ověřovací e-mail. Když jste připojeni ke své domácí síti, klepněte na odkaz v e-mailu, abyste směrovač propojili se svým účtem.

Kromě připojení napájecího a ethernetového kabelu se o vše postará proces nastavení založený na aplikaci. Po připojení použijte aplikaci k přizpůsobení své bezdrátové sítě a přiřadte název a heslo. Směrovač a podřízené uzly můžete pojmenovat také podle účelu nebo umístění, takže je můžete identifikovat v případech, kdy vyžadují pozornost.

Máte-li v plánu přidat další podřízené uzly, a vytvořit tak celý systém domácí mesh WiFi, můžete tyto uzly přidat kdekoliv v rámci dosahu již fungujícího uzlu. Pouze nadřazený uzel musí být připojen k modemu nebo modemu-směrovači kabelem. Nemusíte si dělat starosti, aplikace vám s umístěním uzlů pomůže.



Tuto stránku si vytiskněte a zaznamenejte si nastavení bezdrátové sítě a účtu do tabulky jako referenci. Uložte si poznámky na bezpečné místo.

<b>Název bezdrátové sítě Wi-Fi</b>	
<b>Heslo Wi-Fi</b>	
<b>Heslo směrovače</b>	
<b>Název sítě pro hosty</b>	
<b>Heslo sítě pro hosty</b>	
<b>Přihlašovací e-mailová adresa do aplikace Linksys</b>	
<b>Přihlašovací heslo do aplikace Linksys</b>	

Svou přihlašovací e-mailovou adresu a heslo do aplikace Linksys můžete použít rovněž k přihlášení na stránkách LinksysSmartWiFi.com. Zde můžete sledovat nebo spravovat svou Wi-Fi prostřednictvím webového prohlížeče.

# Nastavení celého domácího Wi-Fi systému Linksys

S použitím aplikace Linksys můžete sledovat nebo měnit nastavení systému Wi-Fi včetně zabezpečení a rodičovské kontroly. Nastavení můžete provádět z libovolného místa na světě, kde budete mít k dispozici připojení k Internetu. Přístup do svého systému máte také přímo ze své domácí sítě, a to i tehdy, když připojení k internetu není k dispozici.

## Přihlaste se do aplikace Linksys

1. Spusťte aplikaci Linksys a klepněte na **Přihlásit se**.

### iPhone

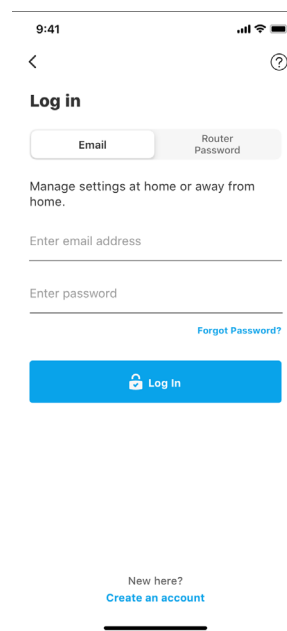
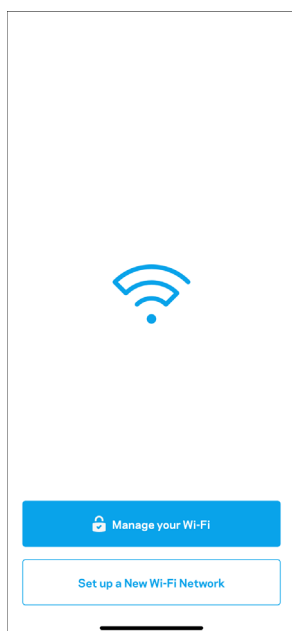

### Android

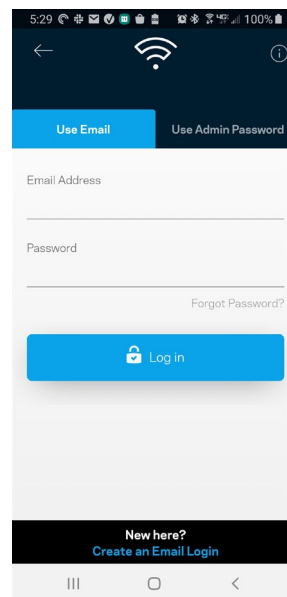
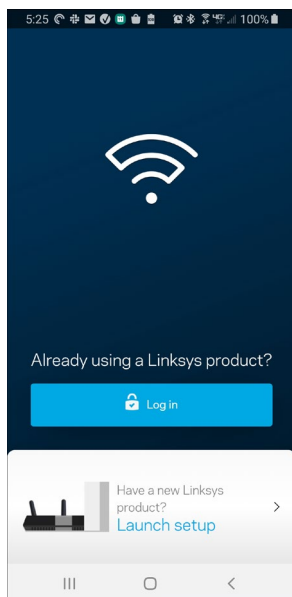

2. Zadejte e-mailovou adresu, kterou jste použili při vytváření svého účtu.
3. Zadejte své heslo k účtu.
4. Klepněte na **Log in** (Přihlásit se).

## Navigační menu

Klepněte na ikonu nabídky  pro navigaci v aplikaci

### iPhone

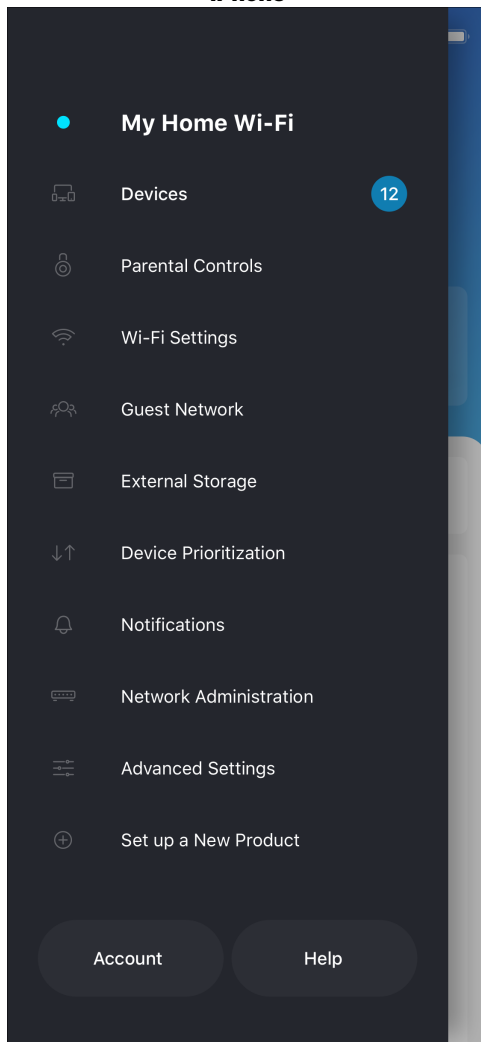

### Android

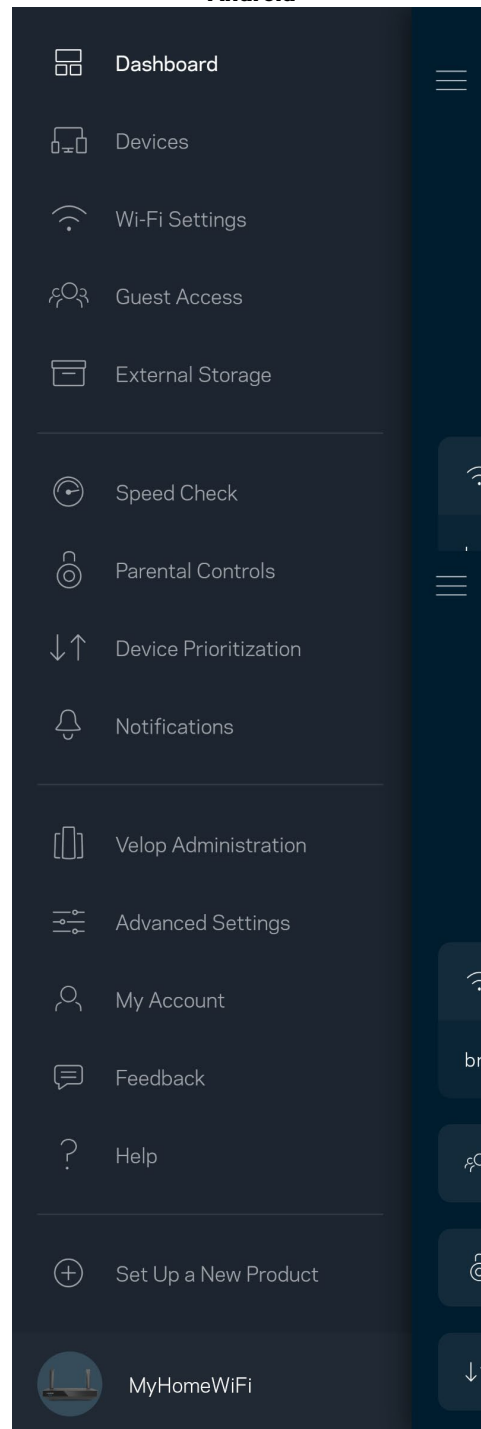

## Panel

Panel je snímkem vašeho Wi-Fi. Podívejte se, kolik zařízení je připojeno k vašemu systému. Prostřednictvím Panelu můžete sdílet heslo k Wi-Fi a aktivovat přístup pro hosty. Panel také ukazuje, zda má nějaké zařízení rodičovskou kontrolu nebo zda bylo upřednostněno pro bezdrátový přístup Wi-Fi.

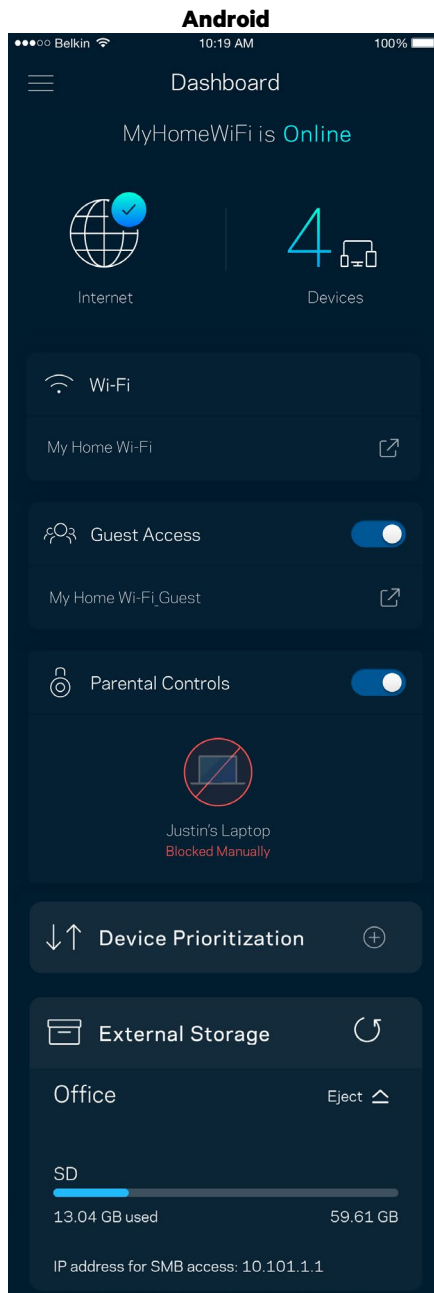
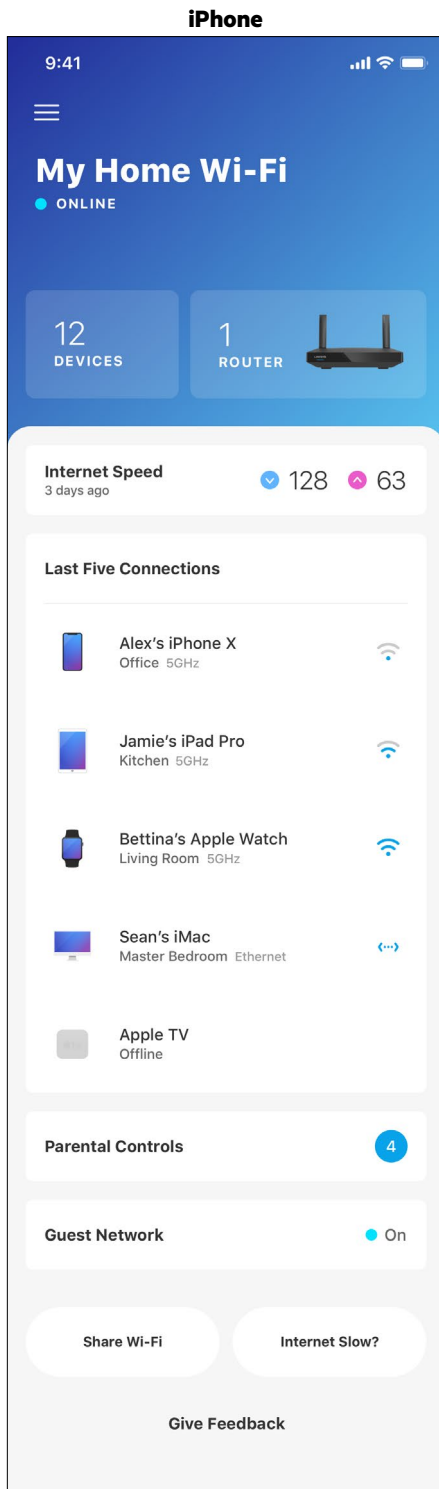

## Zařízení

Můžete zobrazit a změnit detaily pro všechna zařízení připojená k vaší bezdrátové síti Wi-Fi. Můžete sledovat zařízení v hlavní síti i v síti pro hosty, a zobrazit informace o každém zařízení.

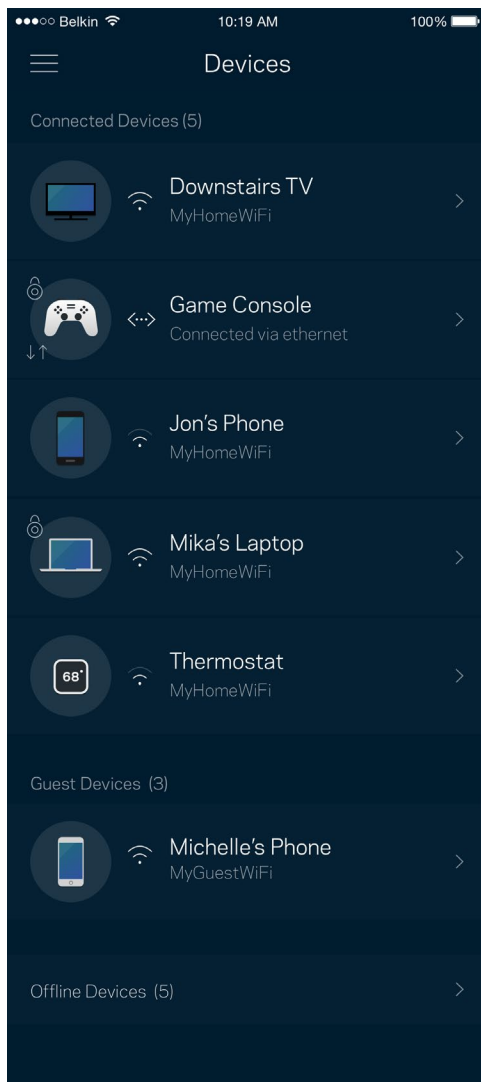

## Zobrazení nebo změna detailů zařízení

Na obrazovce Devices (zařízení) můžete upravit názvy zařízení a změnit ikony zařízení. Můžete také nastavit prioritu zařízení, rodičovskou kontrolu a detaily bezdrátové sítě Wi-Fi. Klepnutím na zařízení zobrazíte detaily.

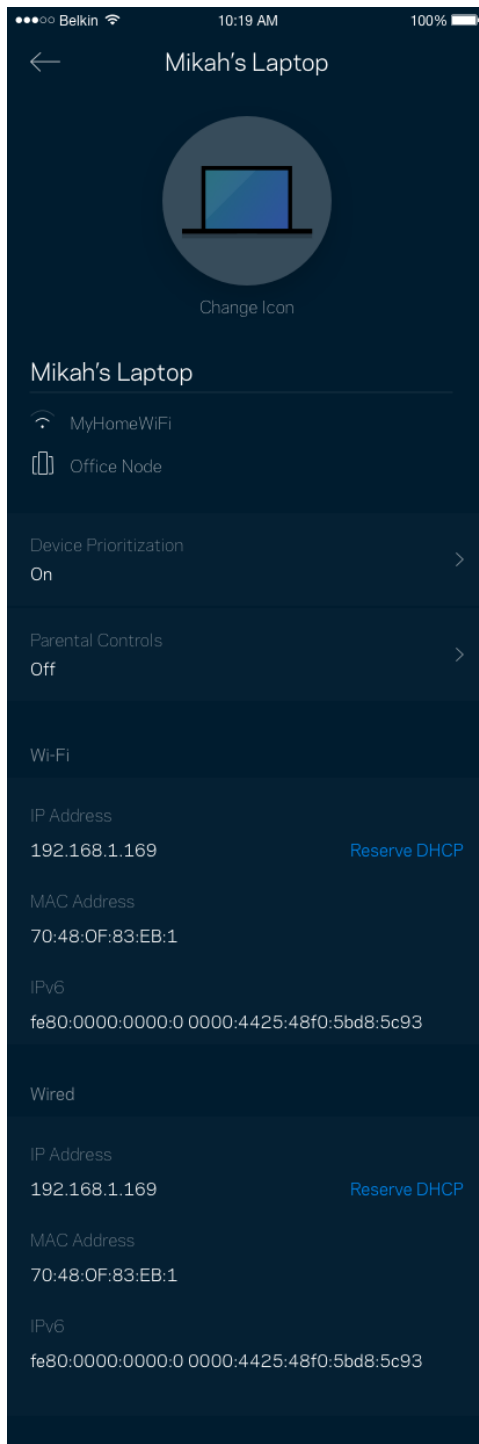

## Rodičovská kontrola

Rodičovská kontrola umožňuje kontrolovat, kdy jsou vaše děti online a co tam dělají. Můžete pozastavit internet pro konkrétní zařízení nebo zablokovat určité webové stránky.

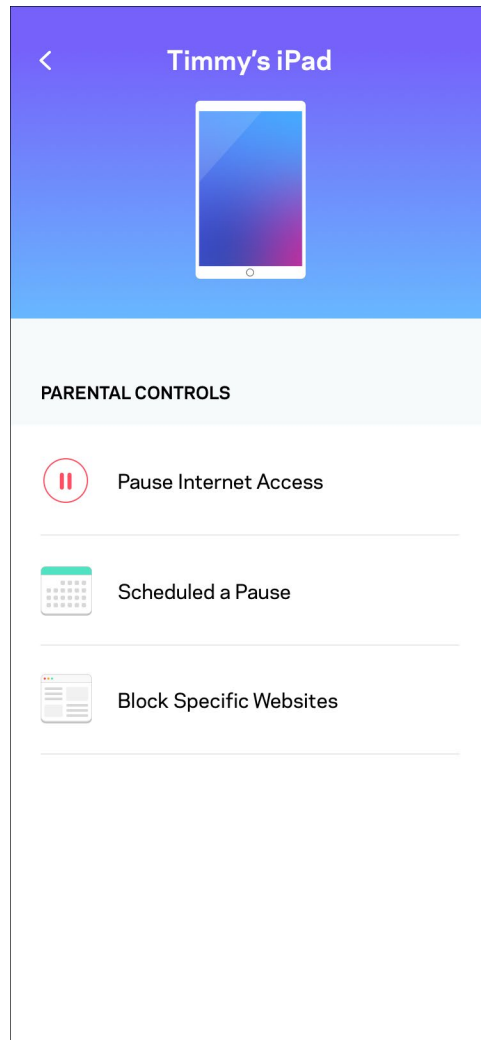
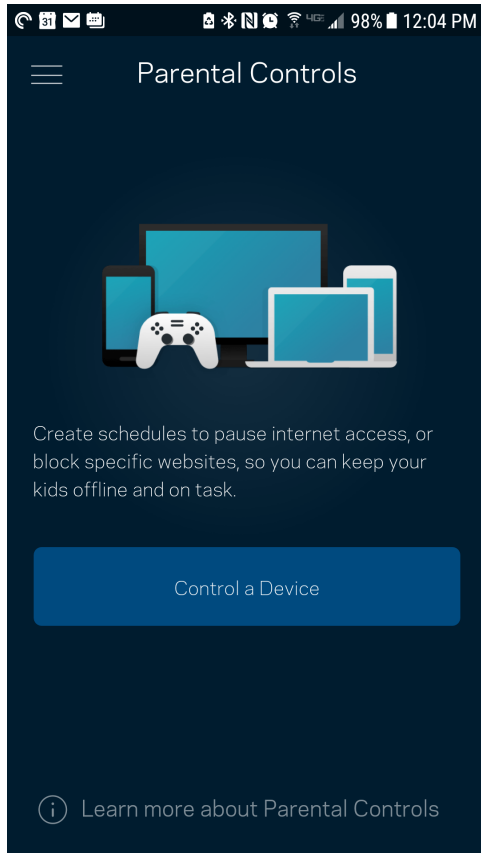

## Nastavení Wi-Fi

Můžete zobrazit nebo změnit název a heslo bezdrátové sítě a připojit zařízení pomocí Wi-Fi Protected Setup™.

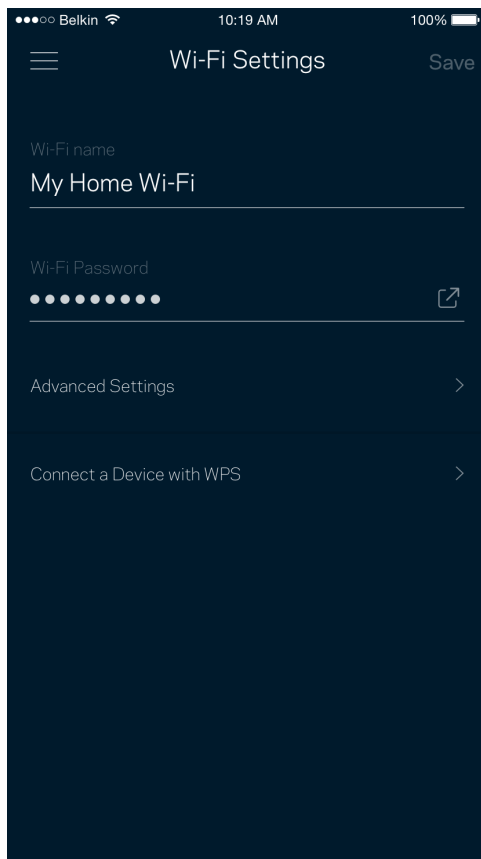



## Pokročilá nastavení Wi-Fi

Pokročilí uživatelé mohou změnit výchozí typ zabezpečení a režim Wi-Fi. Tato nastavení neměňte, pokud nemáte skutečně zkušenost se sítěmi Wi-Fi. Vyhledavač kanálů (Channel Finder) vyhledá nejfrekventovanější kanály Wi-Fi ve vaší oblasti, abyste od svého systému získali nejlepší výkon. Pokud má váš systém více uzlů, vyhledávač kanálů najde nejlepší kanál pro každý uzel.

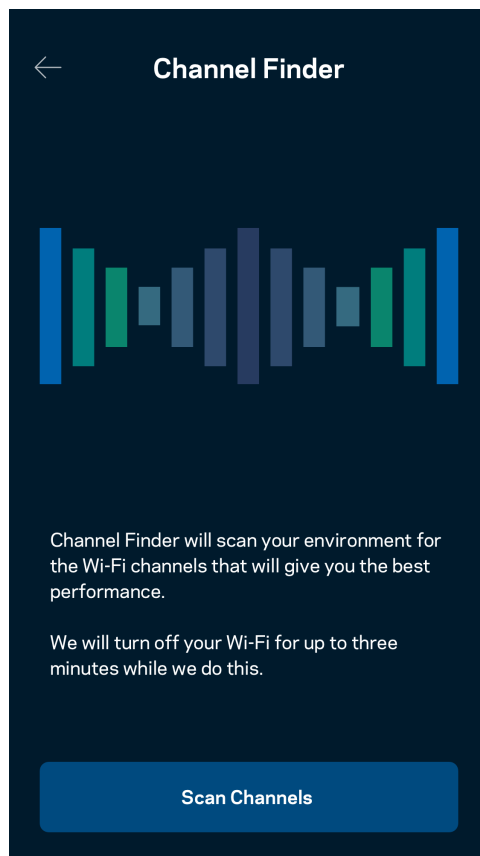
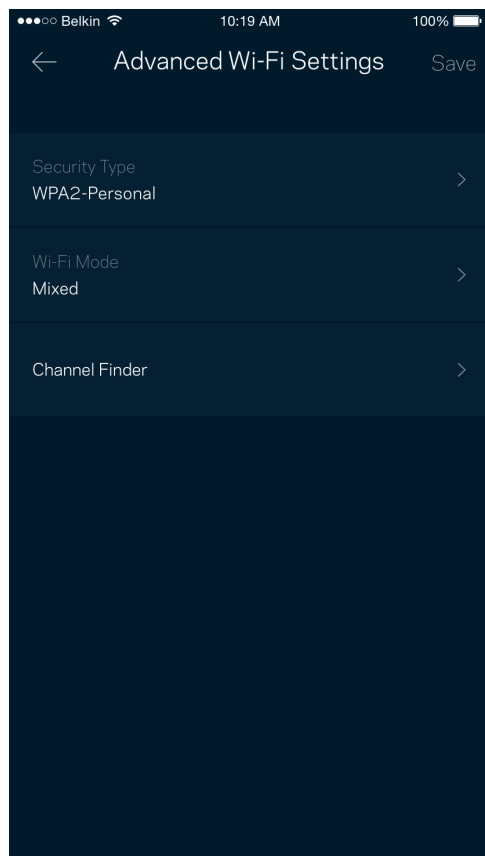

## Připojte zařízení pomocí WPS

Wi-Fi Protected Setup umožňuje snadno připojit bezdrátová zařízení k vaší bezdrátové síti, aniž byste museli ručně zadávat bezpečnostní nastavení.

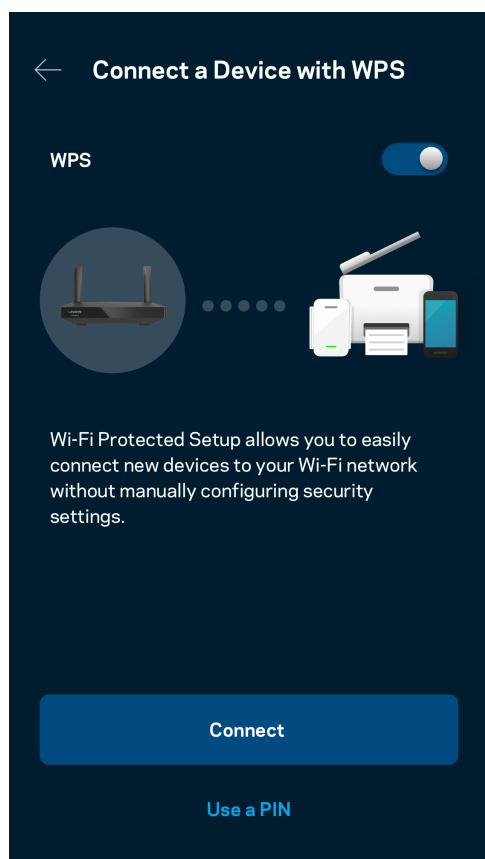

## Přístup do sítě pro hosty

Použijte obrazovku pro přístup pro hosty, chcete-li hostům zpřístupnit internet a zároveň omezit přístup k jiným zdrojům připojeným k vaší bezdrátové síti. Heslo lze odeslat textovou zprávou nebo e-mailem.

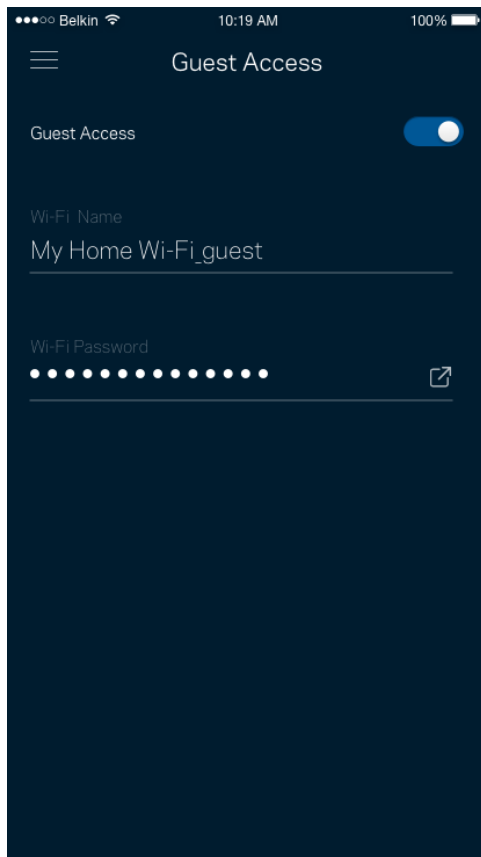

## Priorita zařízení

Můžete vybrat až tři zařízení, která budou mít přednost při připojení k internetu. Tato zařízení, ať připojená kabelem nebo bezdrátově, budou mít vždy nejlepší přístup, když jsou připojena. Směrovač provede test rychlosti a stanoví, jak nejlépe rozdělit Wi-Fi podle priority zařízení. Ostatní zařízení budou sdílet zbývající kapacitu.

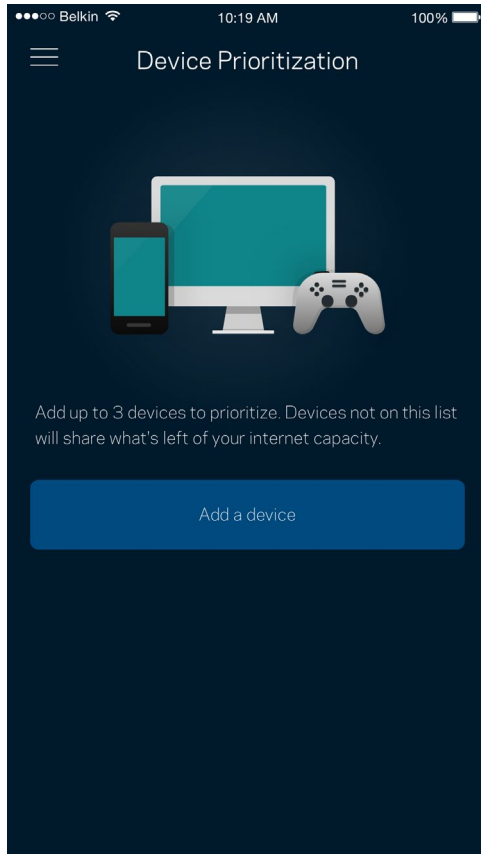

## Upozornění

Máte-li více než jeden uzel, může vás aplikace upozornit, když jsou podřízené uzly ve vašem systému offline. Sekundární uzly jsou všechny, které nejsou k vašemu modemu připojeny kabelem. Aby vás aplikace mohla upozornit, musíte zapnout upozornění ve svém mobilním zařízení.

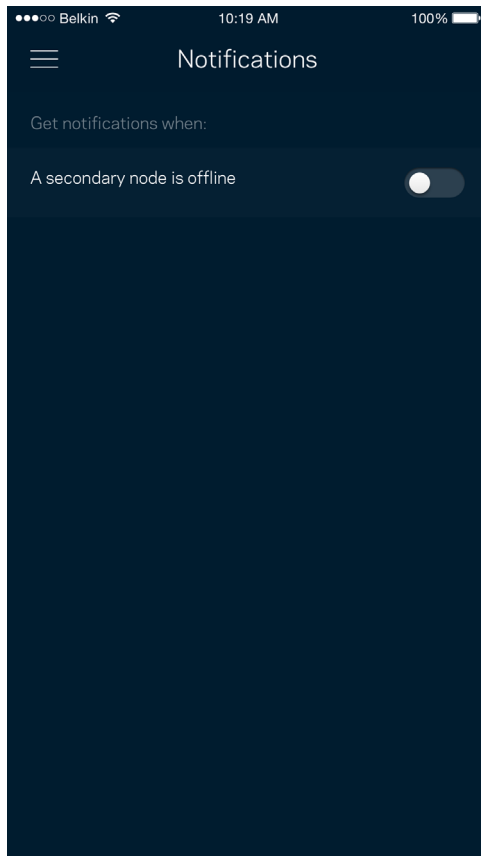

## Správa sítě/směrovače

Na obrazovce správy sítě můžete změnit heslo směrovače a nápovědu k heslu. Také můžete kontrolovat různé identifikátory (číslo modelu, sériové číslo a detaily IP) svého směrovače.

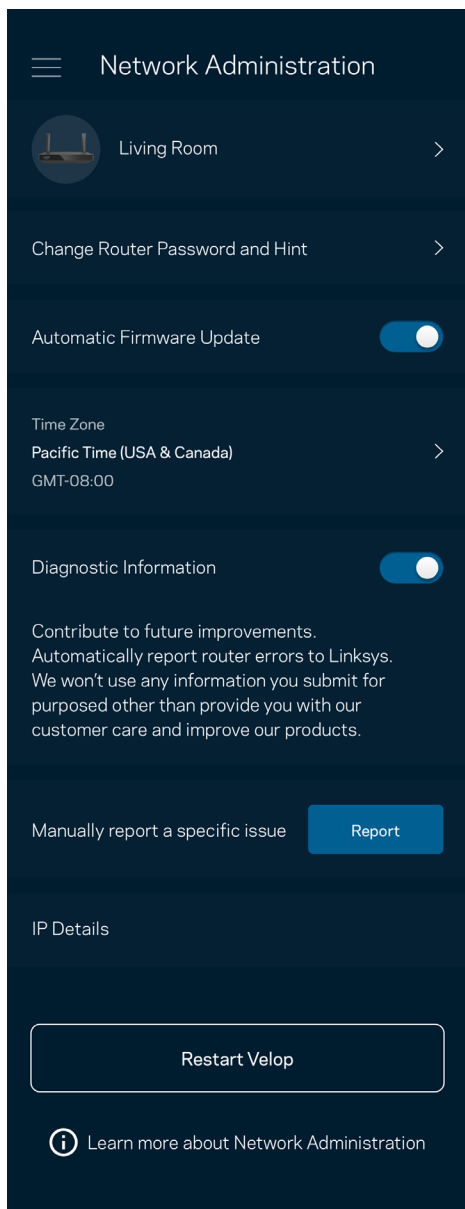

Můžete udělit souhlas, že chcete automaticky hlásit pády společnosti Linksys a přispívat k vylepšování zkušenosti s Wi-Fi. Konkrétní problémy také můžete ručně nahlásit společnosti Linksys.

Následující informace budou odeslány s vaším popisem problému:

<ul style="list-style-type: none"><li>• Verze aplikace</li></ul>	<ul style="list-style-type: none"><li>• Typ přihlášení (<i>cloud</i>: zobrazení související e-mailové adresy, <i>lokálně</i>: zobrazení „správce směrovače“)</li></ul>
<ul style="list-style-type: none"><li>• Model zařízení</li></ul>	<ul style="list-style-type: none"><li>• Typ připojení WAN (zobrazení <i>Wi-Fi</i> nebo <i>ethernetu</i>)</li></ul>
<ul style="list-style-type: none"><li>• Verze OS zařízení</li></ul>	<ul style="list-style-type: none"><li>• Čas: datum (<i>měsíc/den/rok</i>, čas, časové pásmo)</li></ul>

## Pokročilá nastavení

### Nastavení internetu

Můžete zvolit, jak se váš směrovač připojí k internetu. Výchozí nastavení je Automatická konfigurace – DHCP. Ostatní typy připojení závisejí na vašem poskytovateli připojení k internetu nebo na tom, jak plánujete používat směrovač. Pokročilí uživatelé mohou používat další nastavení ke klonování adres MAC a k nastavení maximální jednotky přenosu (MTU).

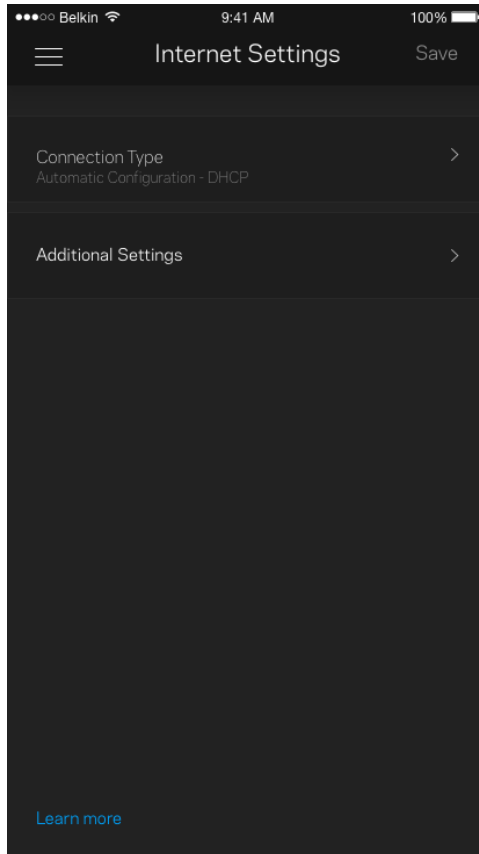

## Nastavení portů

Předávání portů – pro jeden port, více portů nebo rozsah portů odešle příchozí data na konkrétní port nebo porty ke konkrétnímu zařízení nebo portu ve vaší síti Wi-Fi. V případě aktivace rozsahu portů hledá směrovač v odchozích datech konkrétní čísla portů. Směrovač si pamatuje adresy IP zařízení, která požadují data, takže když se požadovaná data vrátí, jsou přesměrována zpět na správné zařízení.

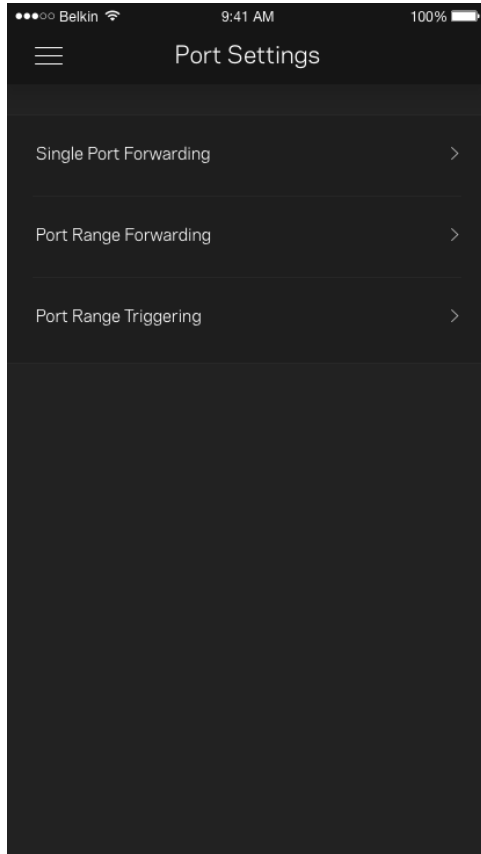



## Filtry MAC pro Wi-Fi

Každé síťové zařízení má jedinečnou 12místnou adresu MAC (Media Access Control). Můžete vytvořit seznam adres MAC a potom povolit nebo zakázat příslušná zařízení ve své bezdrátové síti.

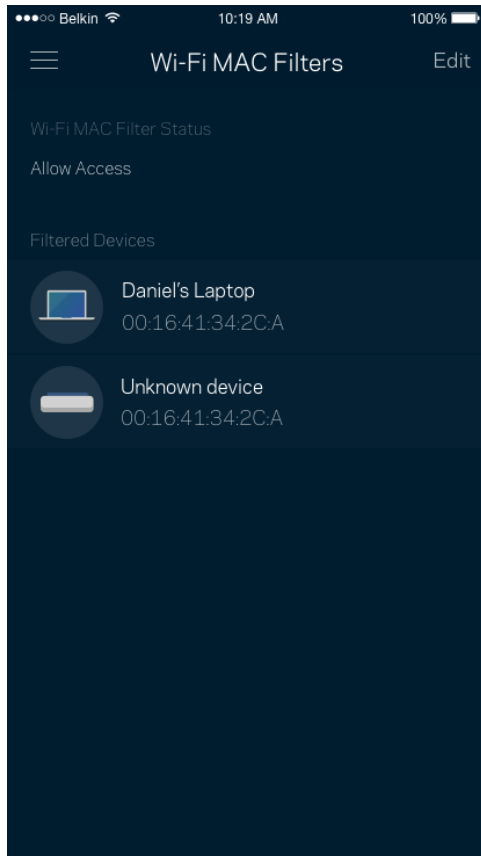

## Externí úložiště

V Dashboardu se podívejte, ke kterému uzlu je externí disk připojen, zkontrolujte velikost volné kapacity a povolte ověřování nastavením uživatelského jména a hesla. (Pouze když je disk připojen k USB portu směrovače.) Než disk odpojíte, klepněte na Vysunout , ať nepřijdete o data.

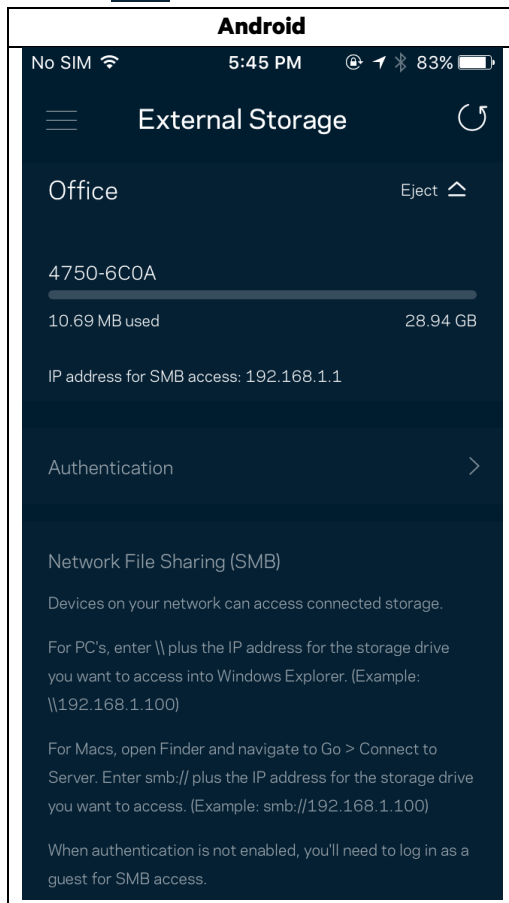

## Rychlostní test

Spusťte test rychlosti a ověřte si, zda vaše rychlosti odpovídají tomu, za co platíte. Test rychlosti také pomáhá při stanovení priority zařízení, protože výsledky určují, jak je bezdrátové připojení rozdělováno mezi upřednostněná zařízení.

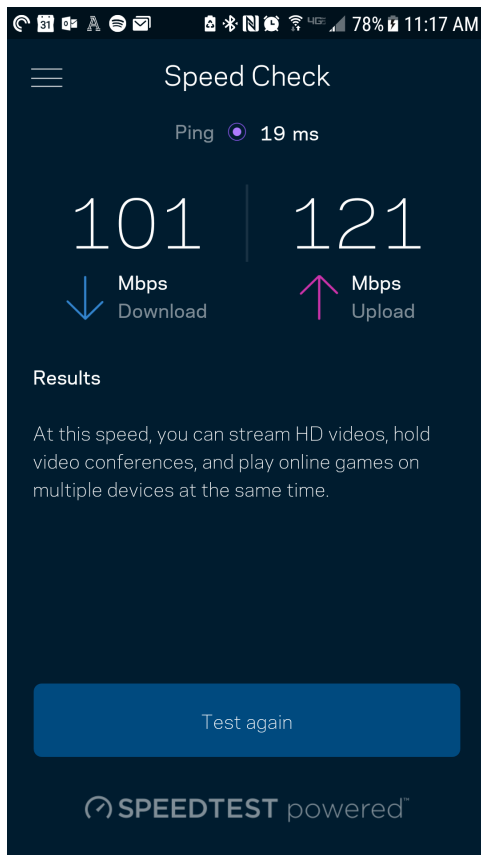

- Rychlost stahování je rychlost, kterou je obsah internetu přenášen do vašeho směrovače.
- Rychlost nahrávání je rychlost, kterou můžete obsah odeslat do internetu.

**Poznámka** – rychlost internetového připojení ovlivňují různé faktory, včetně typu účtu ISP, místního i celosvětového internetového provozu a počtu zařízení v domácnosti, která sdílejí připojení k internetu.

## Můj účet

Změňte si heslo do aplikace Linksys a udělte souhlas s přijmem posledních novinek a nabídek od společnosti Linksys. K dispozici pouze při přihlášení do aplikace s použitím e-mailové adresy.

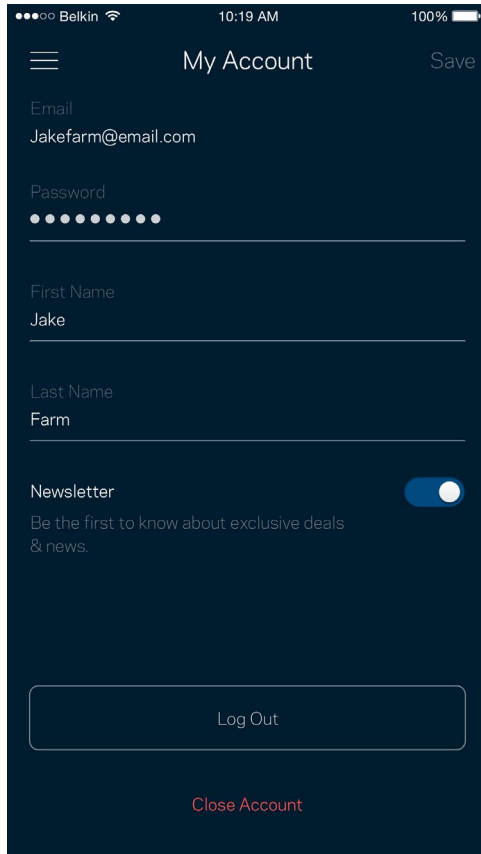

Belkin 10:19 AM 100%

☰ My Account Save

Email  
Jakefarm@email.com

Password  
●●●●●●●●

First Name  
Jake

Last Name  
Farm

Newsletter   
Be the first to know about exclusive deals  
& news.

Log Out

Close Account

## Zpětná vazba

Můžete nám sdělit svůj názor. Ohodnoťte aplikaci v obchodu s aplikacemi, zašlete nám návrh nebo popište, co vám brání v lepší zkušenosti.

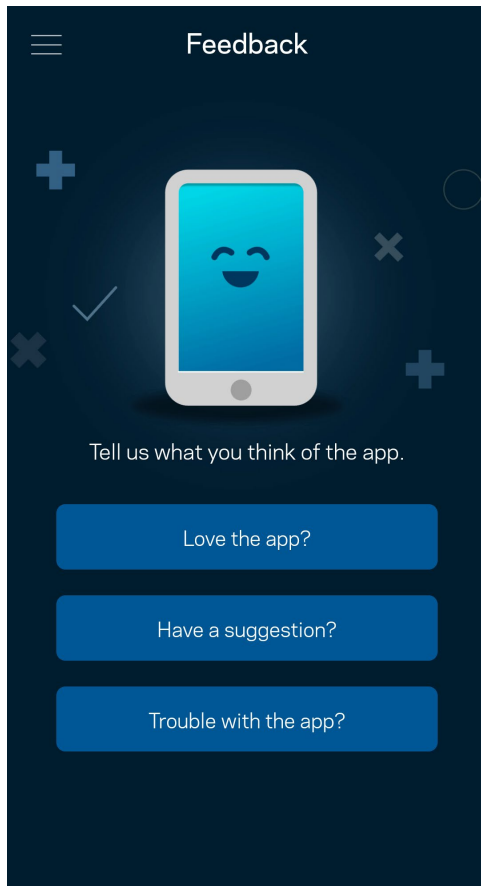

## Nápověda

Máte problémy s aplikací? Potřebujete více informací o nějaké funkci? Klepnutím na Nápovědu získáte další informace.

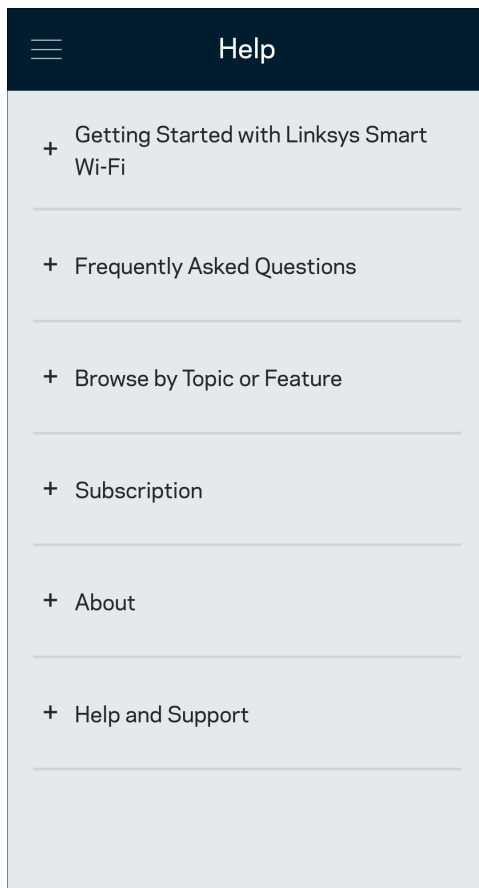

# Přímé připojení ke směrovači

I když nejste připojeni k internetu, stále máte přístup k nastavení směrovače. Připojte se ke své bezdrátové síti, spusťte aplikaci Linksys a klepněte na „Log in with Router Password“ (přihlásit se heslem směrovače) dole na obrazovce. Nebudete moci přistupovat ke svému účtu Linksys Wi-Fi, když nejste online.

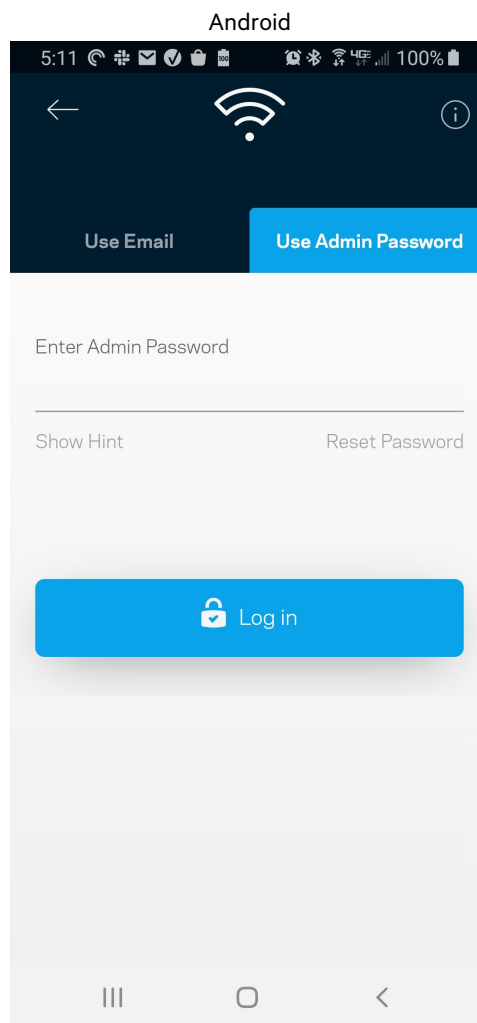
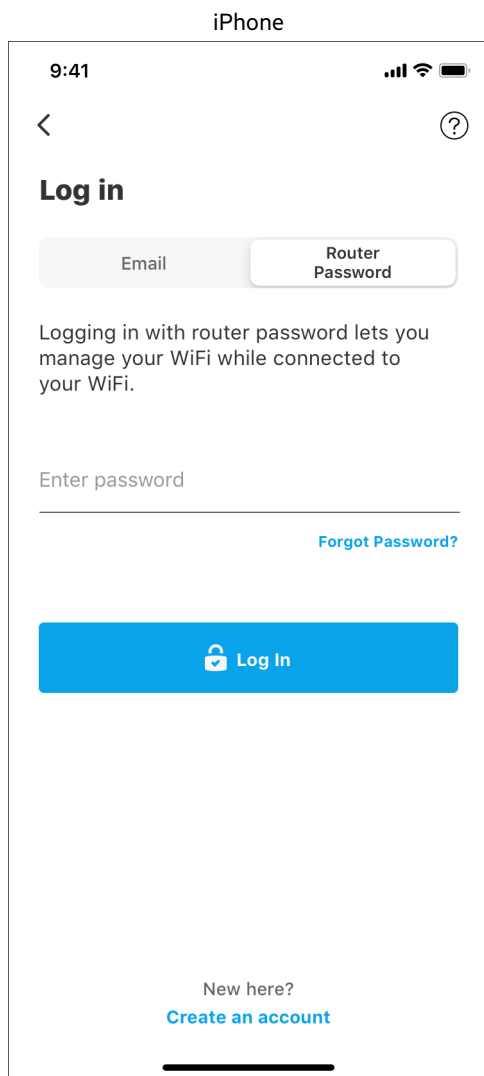

## Heslo směrovače

Při instalaci jsme vytvořili bezpečné heslo správce. Pokud je chcete změnit, klepněte na Network/Router Administration (správa sítě/směrovače) a změňte heslo ke směrovači a nápovědu k heslu.

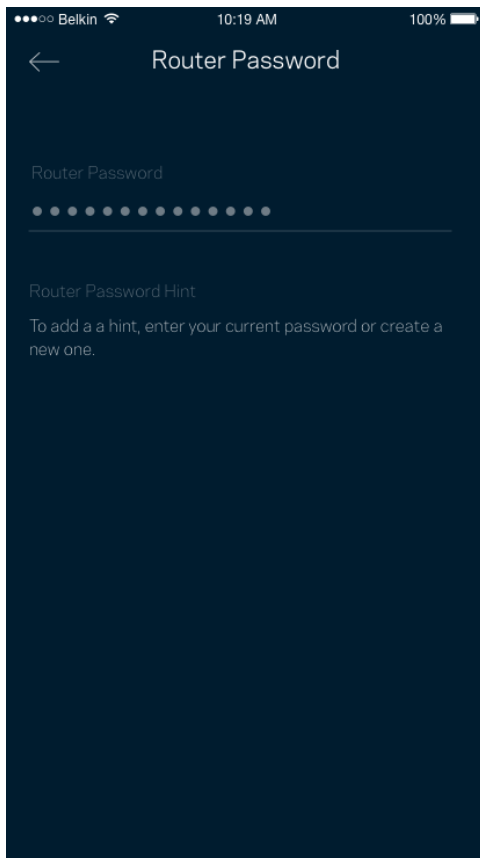

Pokud heslo ke směrovači někdo změní, zašleme vám e-mail, abychom zajistili, že váš směrovač zůstane bezpečný.



## Jak obnovit tovární nastavení směrovače.

Obnovení továrního nastavení směrovače MR5500 Series by nemělo být teoreticky nikdy zapotřebí – je to velmi problematický proces. Obnovení továrního nastavení vrátí váš směrovač do stavu, kdy jste si ho zakoupili. Budete muset znovu provést celé nastavení. Všechna nastavení, která jste změnili při nastavování i po něm, budou vymazána (například název bezdrátové sítě, hesla, typ zabezpečení). Všechna bezdrátová zařízení se odpojí od bezdrátové sítě.

Resetovat do výrobního nastavení:

- Stiskněte a podržte resetovací tlačítko na spodní straně, když je směrovač připojený k napájení a zapnutý. Kontrolka na horní straně směrovače zabliká červeně. Neuvolňujte tlačítko, dokud indikátor zcela nezhasne a pak nezačne svítit jasně červeně.

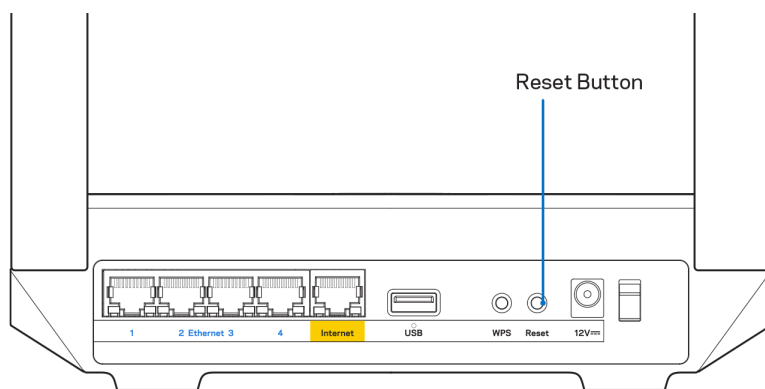

## Jak upevnit směrovač na zeď

Váš směrovač MR5500 má na spodní straně otvory, které můžete použít pro jeho montáž na zeď. K uchycení směrovače použijte šrouby M3 x 20 mm.

# Technické údaje

## Linksys MR5500

Název modelu	Dvoj pásmový směrovač Mesh Wi-Fi 6, AX5400
Číslo modelu	MR5500
Rychlost přepínaných portů	10/100/1000 Mb/s (gigabitový ethernet)
Frekvence vysílání	2,4 GHz a 5 GHz
Počet antén	2 externí upravitelné antény (neodnímatelné), 1 interní anténa
Porty	USB 3.0, ethernet (1-4), internet, napájení
Tlačítka	Vypínač, reset, WPS
Indikátory	Přední panel: Jeden indikátor s více barvami pro signalizaci napájení a stavu Zadní panel: USB, ethernet (1-4), internet
Bezpečnostní funkce	WPA2-Personal, WPA3-Personal, WPA2/WPA3-Personal Mixed
Úroveň zabezpečení	Až 128bitové šifrování
Podpora systému souborů úložiště	FAT, NTFS, HFS+

## Prostředí

Rozměry	215 mm x 155 mm x 56 mm (8,46" x 6,10" x 2,20")
Hmotnost	574 g (1,26 lbs)
Napájení	12 V, 2 A
Certifikace	FCC, IC, CE, Wi-Fi (IEEE 802.11a/b/g/n/ac/ax)
Provozní teplota	0 až 40 °C (32 až 104 °F)
Skladovací teplota	-20 až 60 °C
Provozní vlhkost	10% až 80% relativní vlhkost, bez kondenzace
Skladovací vlhkost	5% až 90% bez kondenzace

### Poznámky:

Regulační, záruční a bezpečnostní informace najdete na stránce [Linksys.com/support/MR5500](https://Linksys.com/support/MR5500).

Specifikace podléhají změně bez oznámení.

Maximální výkon je odvozen od specifikací standardu IEEE 802.11. Skutečný výkon se může lišit, a to včetně nižší kapacity bezdrátové sítě, rychlosti přenosu dat, dosahu a pokrytí sítě. Výkon závisí na mnoha faktorech, podmínkách a proměnných, včetně vzdálenosti od přístupového bodu, intenzity síťového provozu, stavebních materiálů a konstrukcí, použitého operačního systému, kombinace používaných bezdrátových produktů, rušení atd.

Špičkovou technickou podporu najdete na adrese [linksys.com/support/MR5500](https://Linksys.com/support/MR5500).

BELKIN, LINKSYS a řada názvů produktů, značek a log jsou ochranné známky skupiny společností Belkin. Zmíněné ochranné známky třetích stran jsou vlastnictvím příslušných vlastníků.

© 2021 Linksys, Inc. a pobočky. Všechna práva vyhrazena.

**LINKSYS**

BRUGERVEJLEDNING

**MAX-STREAM®**  
**Dual-Band**  
**Mesh WiFi 6-router**

MR5500-serien

## Indhold

<b>Produktoverblik</b>	<b>3</b>
<b>Hjælp</b>	<b>5</b>
Hvor finder jeg mere hjælp?	5
<b>Opsætning</b>	<b>6</b>
Hvad du skal bruge	6
<b>Indstillinger til Linksys Wi-Fi-system til hele hjemmet</b>	<b>8</b>
Log på Linksys App	8
Navigationsmenu	9
Dashboard	10
Enheder	11
Se eller rediger enhedens oplysninger	12
Forældrekontrol	13
Wi-Fi-indstillinger	14
Avancerede Wi-Fi-indstillinger	15
Tilslut en enhed med WPS	16
Gæst adgang til netværket	17
Enhedsprioritering	18
Meddelelser	19
Netværk-/routeradministration	20
Avancerede indstillinger	21
Internetindstillinger	21
Portindstillinger	22
Wi-Fi MAC-filtre	23
Ekstern lagring	24
Hastighedstjek	25
Min konto	26
Tilbage melding	27
Hjælp	28
<b>Tilslut direkte til din router</b>	<b>29</b>
Adgangskode til router	30
<b>Sådan nulstilles din router</b>	<b>31</b>
<b>Sådan monteres din router på en væg</b>	<b>31</b>
<b>Specifikationer</b>	<b>32</b>
Linksys MR5500	32
Omgivelser	32

# Produktoverblik

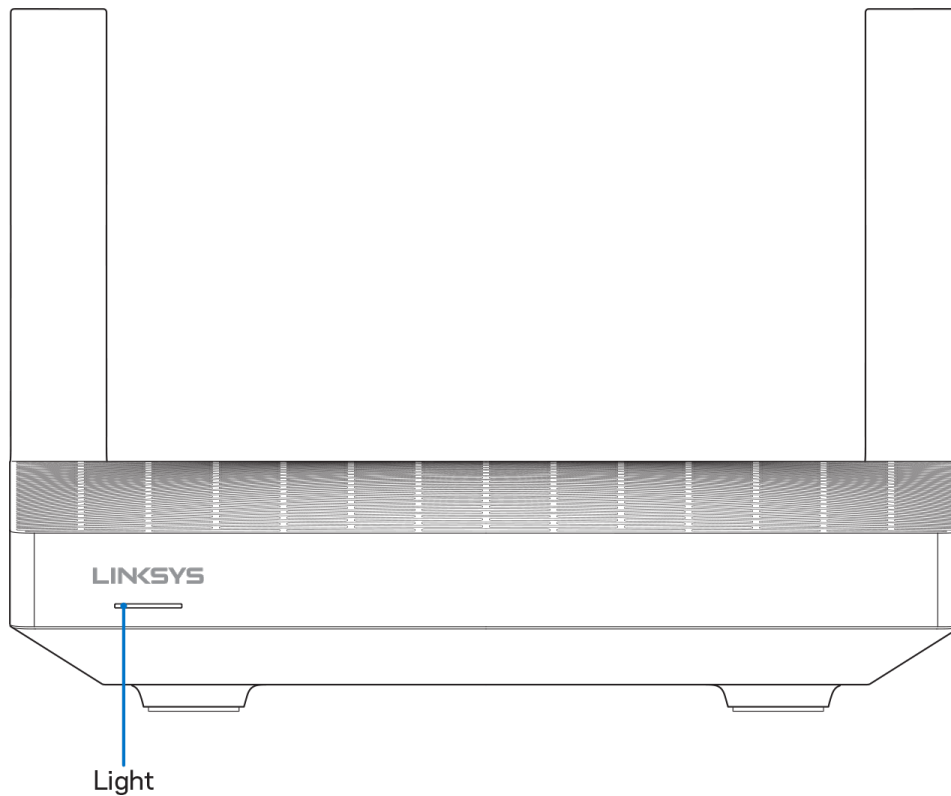

Beskrivelse af lys	Status
<b>Blå (blinkende)</b>	Opstart/WPS-parring startet Vent, indtil routeren er færdig med at starte op, eller at WPS-parring er afsluttet.
<b>Lilla</b>	Klar til konfiguration. Åbn Linksys-appen for at fuldføre konfigurationen.
<b>Lilla (blinkende)</b>	Konfiguration i gang Følg anvisningerne i appen.
<b>Blå</b>	Internetforbindelse oprettet/WPS-parring udført Routeren er online, alt er godt.
<b>Rød</b>	Intet internet Ikke online, kontakt din internetudbyder for serviceafbrydelser.
<b>Rød (blinkende)</b>	Afbrudt <ul style="list-style-type: none"><li>• Underordnet node: for langt fra en fungerende node</li><li>• Overordnet node: frakoblet fra modem</li></ul>
<b>Gul</b>	Svagt signal (kun underordnede noder)
<b>Gul (blinker)</b>	WPS-parring mislykkedes

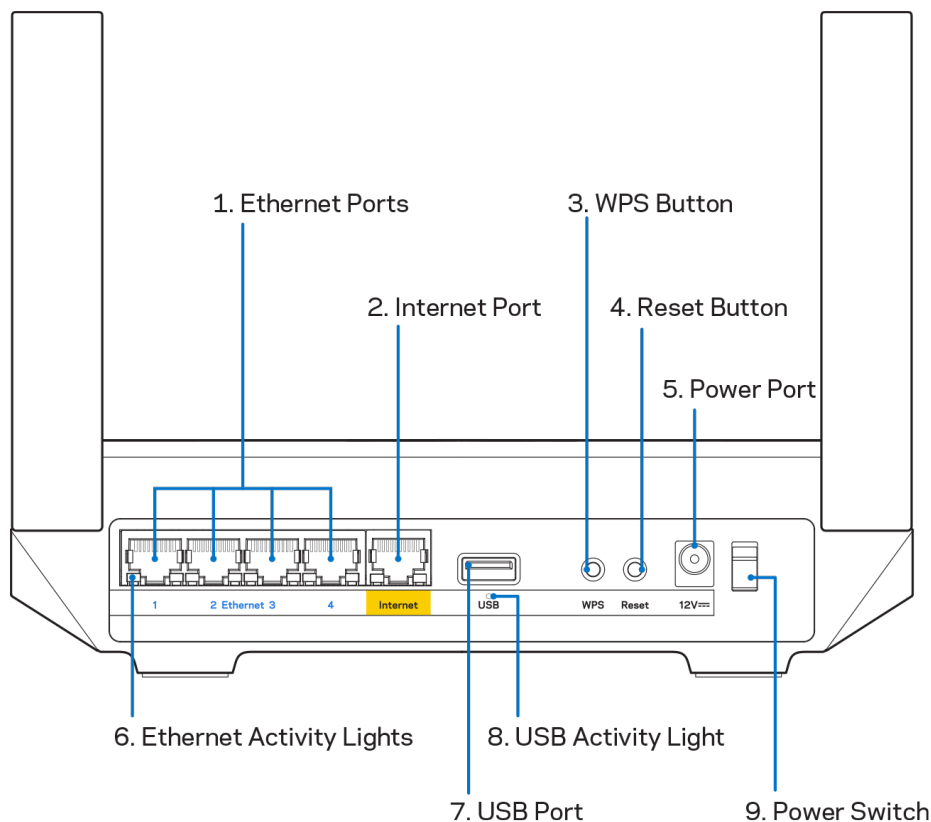

**Ethernet-porte (1)**—Tilslut Ethernet-ledninger i disse blå Gigabit-porte (10/100/1000) og til kablede enheder i hjemmenetværket.

**Bemærk** – Brug CAT5e-ledninger eller ledninger med en højere mærkeeffekt til Ethernet-portene for optimal funktion.

**Internetport (2)**—Tilslut en Ethernet-ledning i denne gule Gigabit-port (10/100/1000) og i et bredbåndsmodem med ledning/DSL eller fibernet. Hvis du bruger denne router som en underordnet node i et trådløst Wi-Fi-system, kan du bruge denne port til at oprette en kabelforbindelse til en anden node.

**Bemærk**—Brug CAT5e-ledninger eller ledninger med en højere mærkeeffekt til Internet-portene for optimal funktion.

**Wi-Fi Protected Setup™-knap (3)**—Tryk for at oprette forbindelse til WPS-aktiverede netværksenheder.

**Nulstillingsknap (4)**—Hvis du vil nulstille din router, skal du trykke på og holde knappen nede, mens lyset oven på routeren blinker rødt. Slip ikke knappen, før lyset går ud og derefter lyser rødt.

**Strømport (5)**—Tilslut den medfølgende vekselstrømsadapter.

**Ethernet-aktivitetslys (6)**—Lysene indikerer dataoverførsel via Ethernet-kabel.

**USB 3.0 port (7)** — Tilslut USB-drev og del dem med andre på dit netværk eller på internettet.

**Ethernet-aktivitetslys (8)**—Lysene indikerer dataoverførsel via USB.

**Strømkontakt (9)**—Tryk på | (tænd) for at tænde routeren.

# Hjælp

## Hvor finder jeg mere hjælp?

- [Linksys.com/support/MR5500](http://Linksys.com/support/MR5500)
- Linksys app hjælp (start appen, og klik på Hjælp i hovedmenuen)

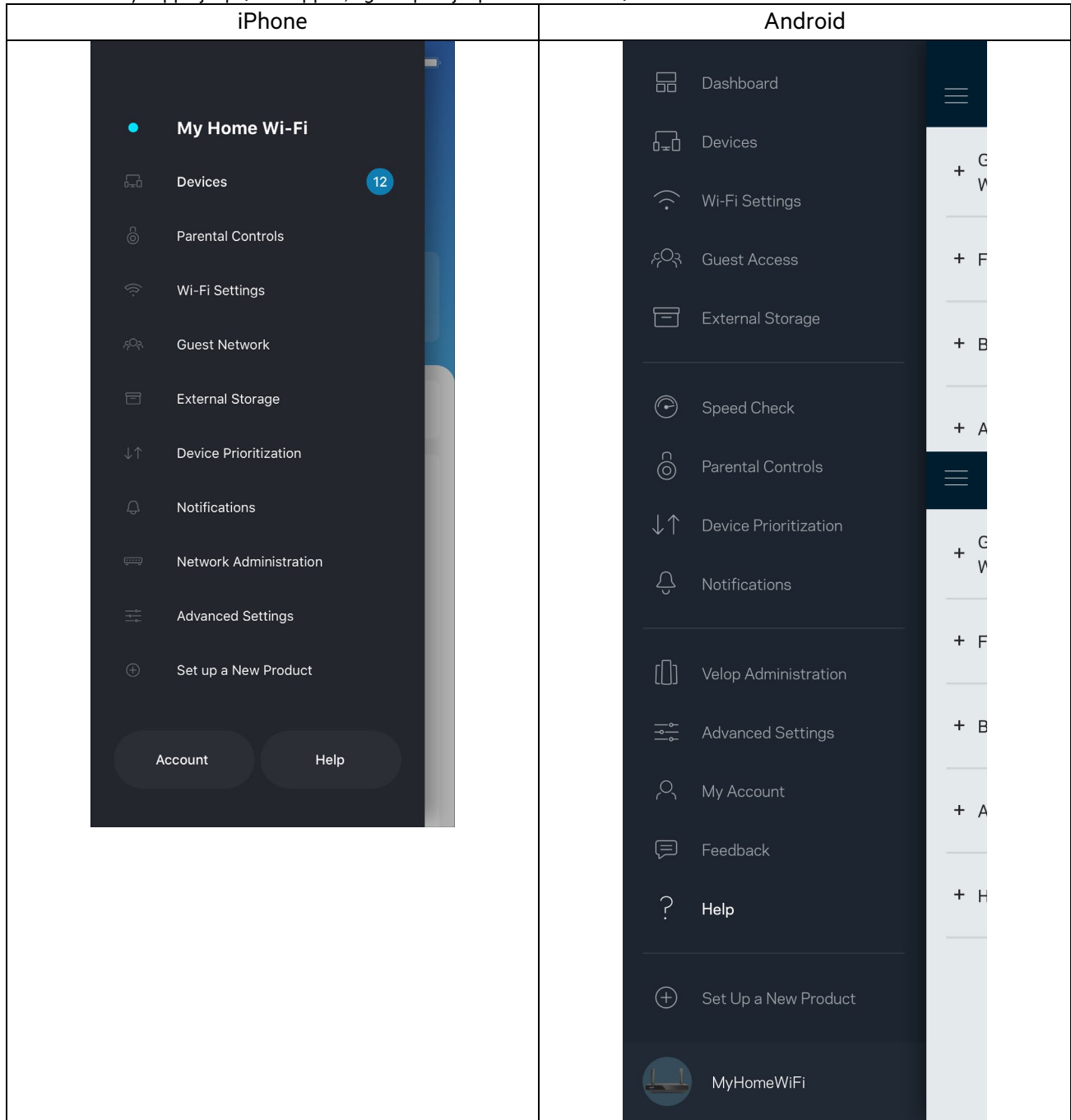

**Bemærk**— Licenser og meddelelser vedrørende tredjepartssoftware, som anvendes i dette produkt, kan ses på <http://support.linksys.com/en-us/license>. Se <http://support.linksys.com/en-us/gplcodecenter>, hvis du har spørgsmål eller ønsker GPL-kildekode.

# Opsætning

**VIGTIGT** – Din router fra MR5500-serien kan konfigureres som en overordnet node eller en underordnet node i et mesh-Wi-Fi-system til hele hjemmet. En overordnet node skal være forbundet med et Ethernet-kabel til dit modem eller din modem-router. Underordnede noder kan tilsluttes trådløst eller med Ethernet-kabler.

Hvis du tilføjer routeren som overordnet node i et eksisterende mesh-Wi-Fi-system til hele hjemmet, skal du nulstille alle noderne til fabriksindstillingerne og føje dem til systemet, når din MR5500-router er konfigureret og fungerer.

Download Linksys appen. Du skal bruge denne app til at konfigurere din router.

Gå til din enheds app-butik, og søg efter Linksys. Find dette ikon: 

## Hvad du skal bruge

Installer appen, åbn den og følg instruktionerne.

**Bemærk** – Appen fungerer med iOS 11.4 og nyere og Android 6,0 og nyere.

Under opsætningen skal du oprette en Linksys Smart Wi-Fi-konto, så du kan bruge appen til at se eller redigere dine routersystemindstillinger, fra hvor som helst du har en internetforbindelse.

Nogle af de mange ting du kan gøre med Linksys Smart Wi-Fi og Linksys-appen:

- Ændre routerens navn og adgangskode
- Konfigurere gæstegang
- Tilslutte enheder til Wi-Fi med WPS
- Blokere internettet med forældrekontrol
- Teste din internetforbindelses hastighed

**Bemærk**—Vi sender dig en bekræftelsesmail. Når du er forbundet til dit hjemmenetværk, skal du klikke på linket i e-mailen for at forbinde din router med din konto.

Bortset fra at tilslutte strøm og Ethernet-kablet, gør den app-baserede opsætningsproces arbejdet for dig. Efter tilslutning kan du bruge appen til at personliggøre dit Wi-Fi ved at give det et navn og en adgangskode. Du kan også navngive noder baseret på, hvor de er placeret, så du kan identificere dem i de sjældne tilfælde, hvor de skulle få brug for vedligeholdelse.

Hvis du vil tilføje underordnede noder for at oprette et mesh Wi-Fi-system til hele hjemmet, kan de sættes op hvor som helst inden for rækkevidde af en fungerende node. Kun én primær node skal forbindes til modemmet eller modemrouteren med et kabel. Bare rolig, appen hjælper dig med at placere dine noder.



Udskriv denne side, og noter dine router- og kontoindstillinger i tabellen nedenfor som reference. Gem de noterede indstillinger til efterfølgende brug.

<b>Wi-Fi navn</b>	
<b>Adgangskode til Wi-Fi</b>	
<b>Adgangskode til router</b>	
<b>Gæsternetværkets navn</b>	
<b>Adgangskode til gæsternetværk</b>	
<b>Mailadresse til login på Linksys App</b>	
<b>Adgangskode til Linksys App</b>	

Din mailadresse og adgangskode kan også bruges til at logge ind på LinksysSmartWiFi.com på en computer. Du kan se eller styre dit Wi-Fi i en internetbrowser.

# Indstillinger til Linksys Wi-Fi-system til hele hjemmet

Med din Linksys-app kan du se eller ændre Wi-Fi-systemindstillinger, herunder sikkerhed og forældrekontrol. Du kan tilgå indstillingerne fra hele verden, hvis du har en internetforbindelse. Du kan også få adgang til dit system direkte fra dit hjemmenetværk, selvom du ikke har internetforbindelse.

## Log på Linksys App

1. Åbn Linksys-appen, og tryk på **Log ind**.

### iPhone

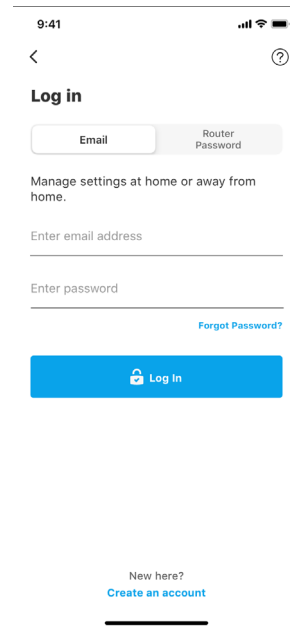
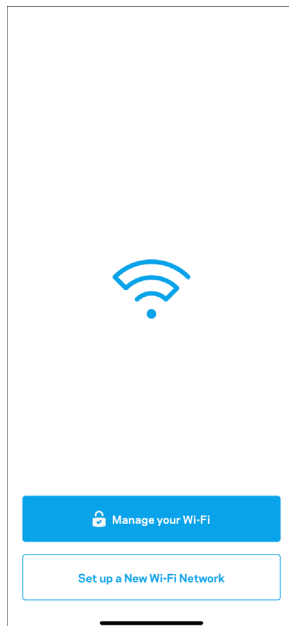

### Android

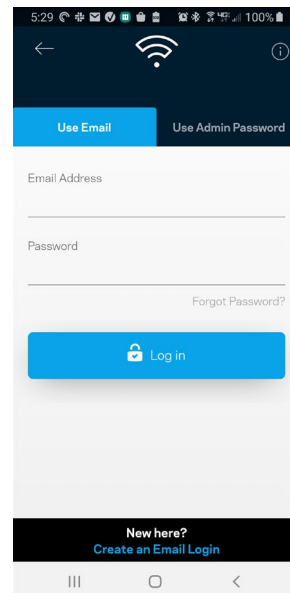
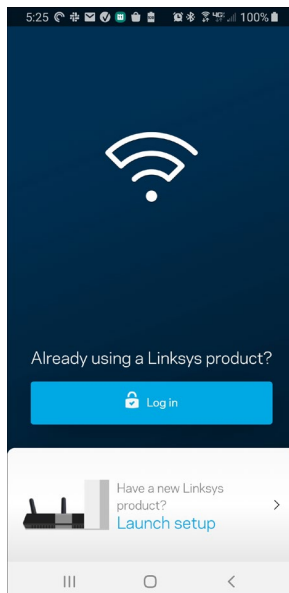

2. Indtast den e-mail-adresse, du brugte, da du oprettede din konto.
3. Indtast din adgangskode til kontoen.
4. Klik på **Log på**.

## Navigationsmenu

Tryk på menuikonet  at navigere rundt i appen.

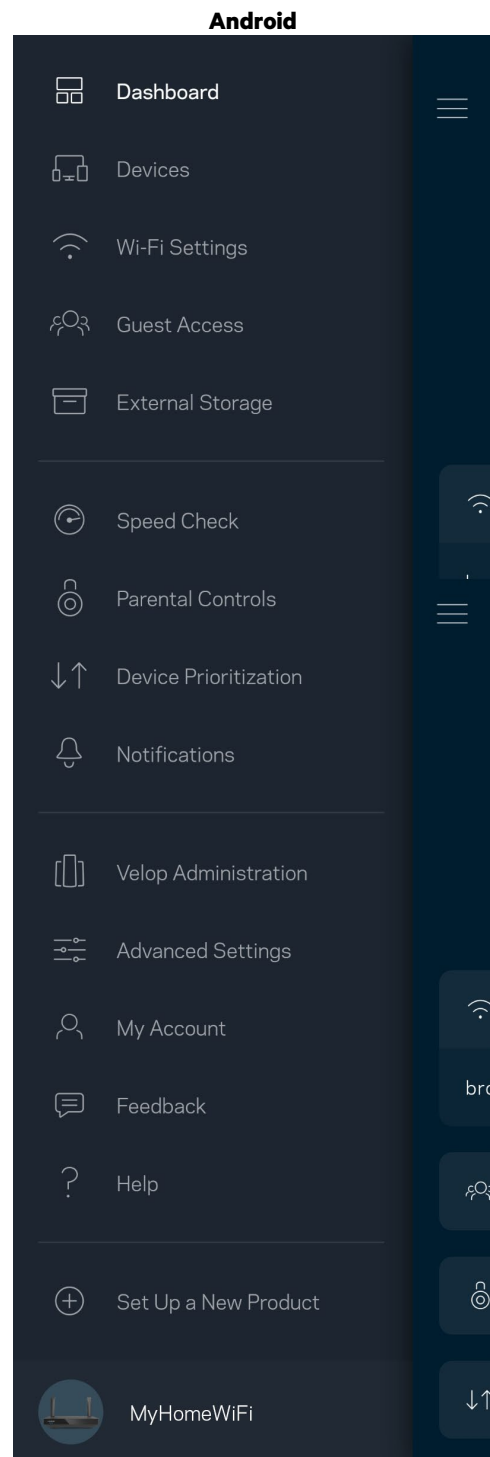
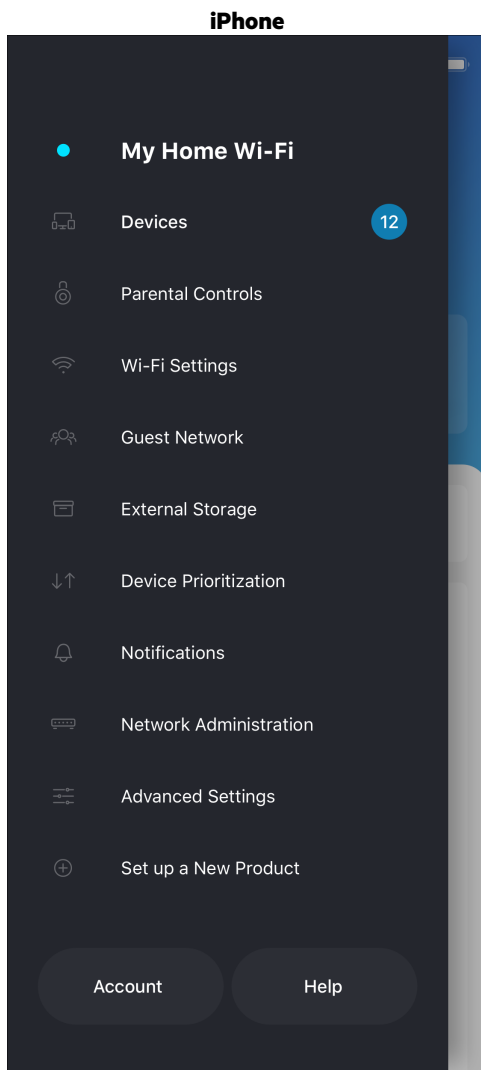

## Dashboard

Dashboard er et øjebliksbillede af dit Wi-Fi. Se, hvor mange enheder der er forbundet til dit system. Fra Dashboard kan du dele din Wi-Fi-adgangskode og aktivere gæstegang. Dashboard viser dig også, om nogle enheder har forældrekontrol eller er blevet prioriteret til Wi-Fi-adgang.

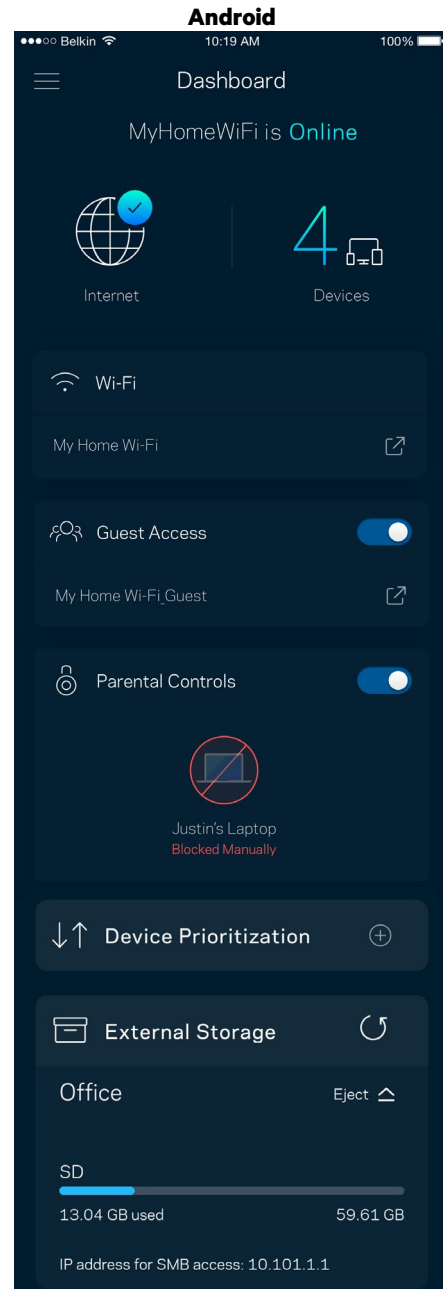
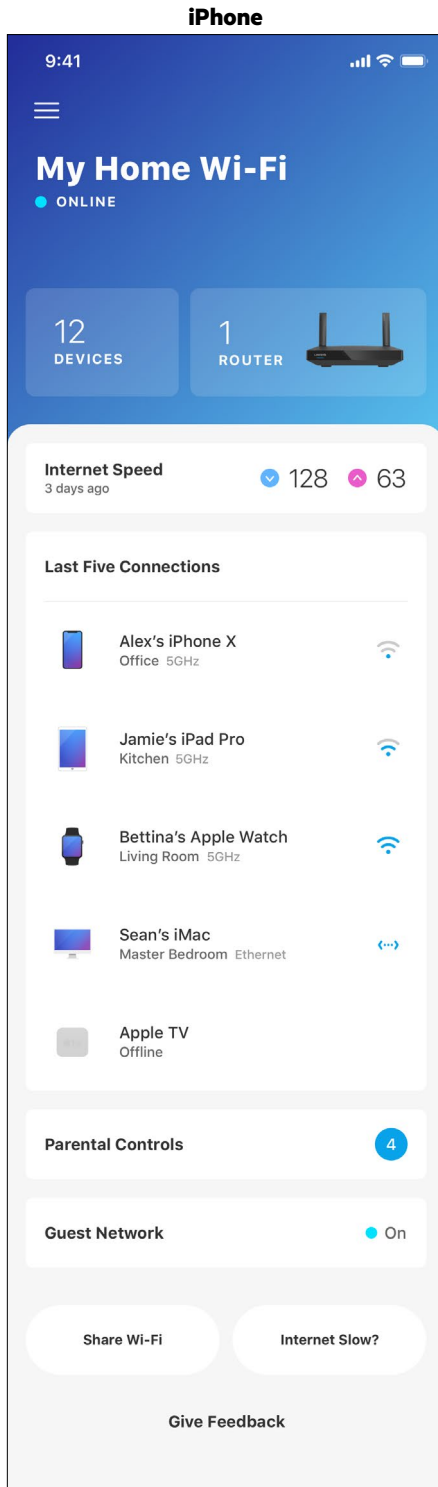

## Enheder

Se og rediger oplysningerne for alle enheder tilsluttet til dit Wi-Fi. Du kan se enheder på dit primære netværk og gæsteneværk eller se oplysninger om hver enkelt enhed.

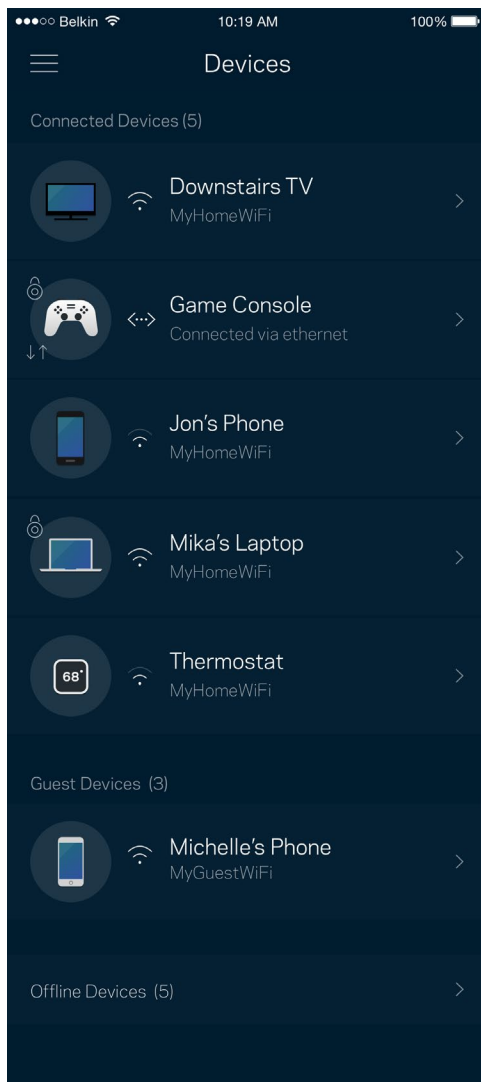

## Se eller rediger enhedens oplysninger

Fra skærmen Enheder kan du redigere enhedsnavne og ændre enhedens ikoner. Du kan også prioritere enheder, indstille forældrekontrol, og se oplysninger om dit Wi-Fi. Tryk på en vilkårlig enhed for at se dens oplysninger.

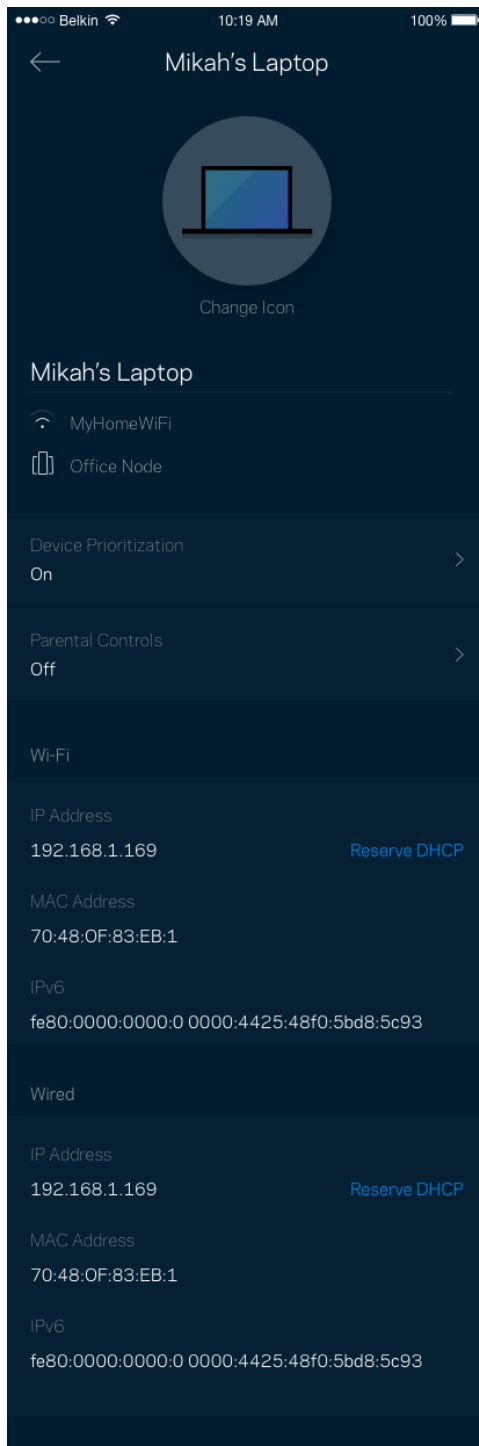

## Forældrekontrol

Forældrekontrol giver dig mulighed for at styre, hvornår dine børn er online, og hvad de laver der. Pausér internettet til bestemte enheder, eller bloker bestemte websteder.

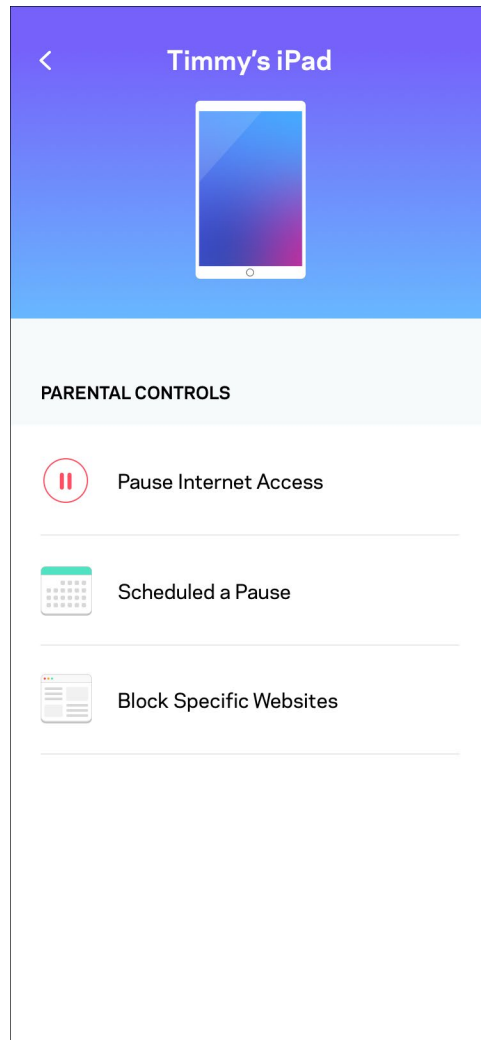
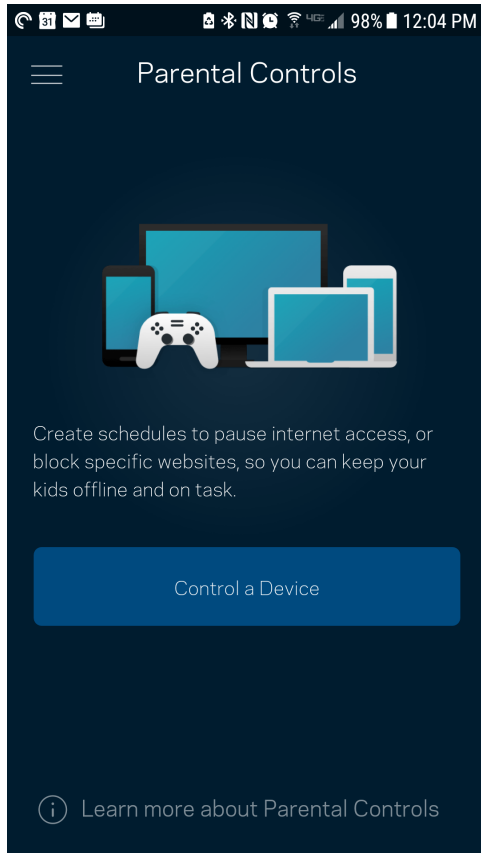

## Wi-Fi-indstillinger

Se eller rediger navnet og adgangskoden for dit Wi-Fi, og tilslut enheder ved hjælp af Wi-Fi Protected Setup™.

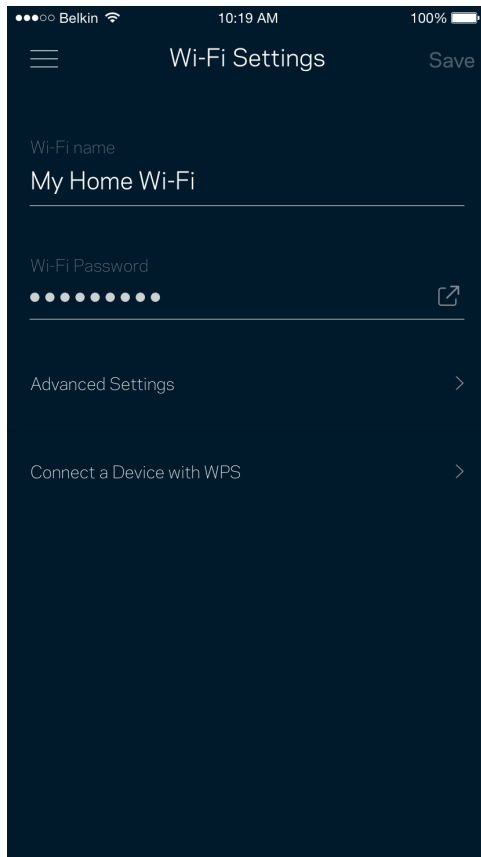



## Avancerede Wi-Fi-indstillinger

Avancerede brugere kan ændre standardsikkerhedstypen og Wi-Fi-tilstand. Du bør ikke ændre disse, medmindre du har erfaring med Wi-Fi-netværk. Kanalsøgning vil søge efter de mest åbne Wi-Fi-kanaler i dit område for at sikre, at du får den bedste ydeevne fra dit system. Hvis du har mere end én node i dit system, finder Kanalsøgning den bedste kanal til hver node.

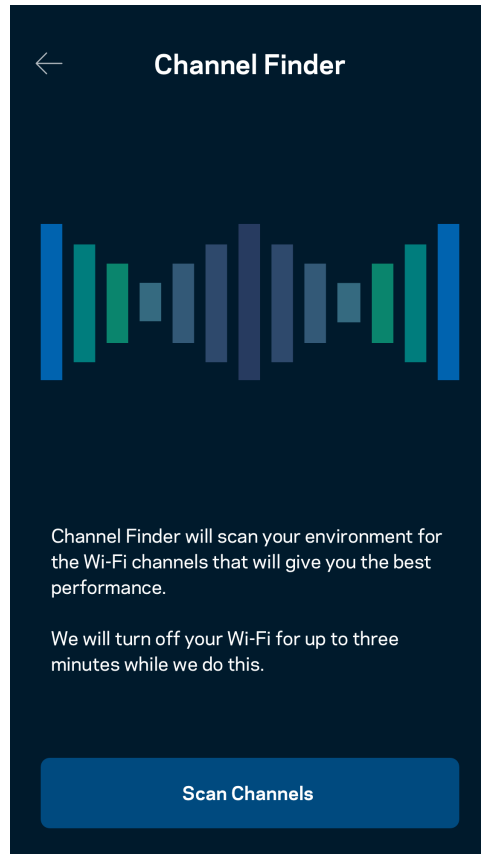
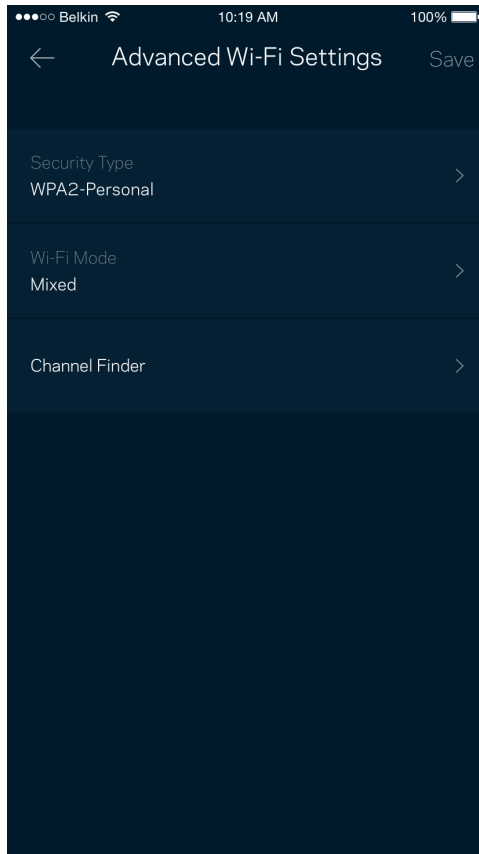

## Tilslut en enhed med WPS

Med Wi-Fi Protected Setup kan du nemt tilslutte trådløse enheder til dit Wi-Fi-netværk uden at konfigurere sikkerhedsindstillinger manuelt.

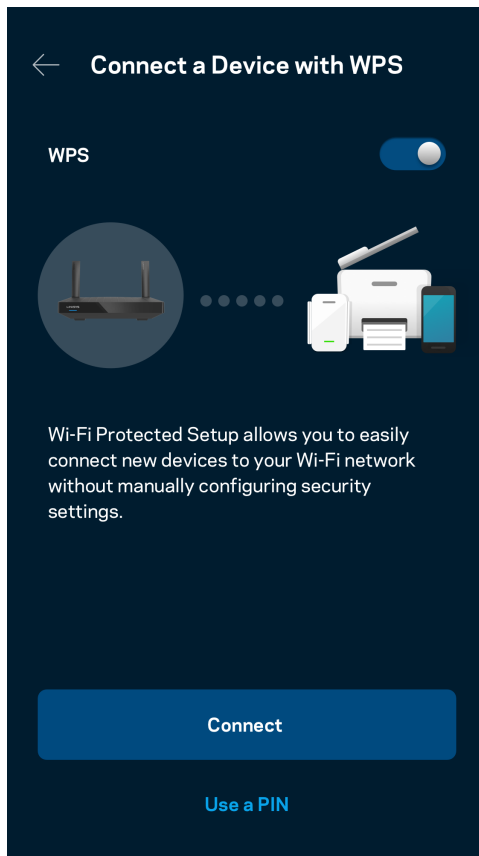

## Gæst adgang til netværket

Du kan bruge skærmen Gæst adgang til at give gæster adgang til internettet, uden at de har adgang til øvrige dele af dit Wi-Fi. Send adgangskoden til netværket med sms eller e-mail.

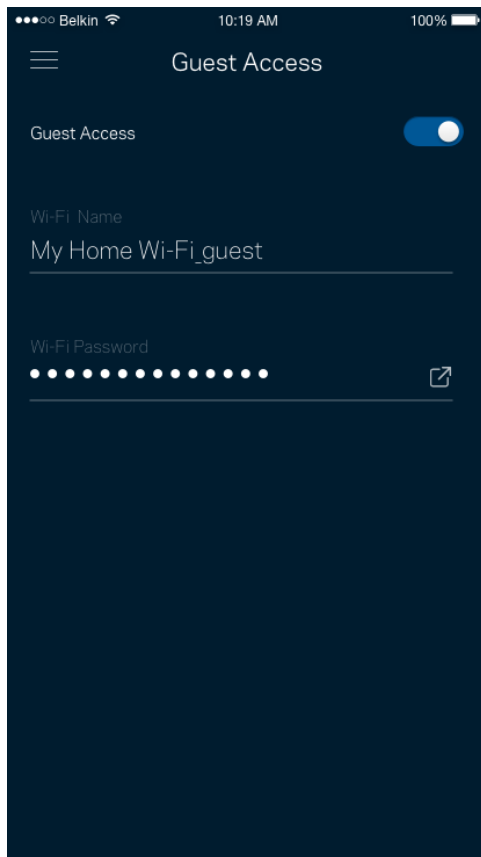

## Enhedsprioritering

Vælg op til tre enheder til prioriteret brug af din internetforbindelse. Disse enheder – kablede og/eller trådløse – får altid den bedste forbindelse, når de er tilsluttet. Din router kører et hastighedstjek for at vurdere, hvordan du bedst kan administrere Wi-Fi til prioriterede enheder. Øvrige enheder deles om den resterende forbindelseskapacitet.

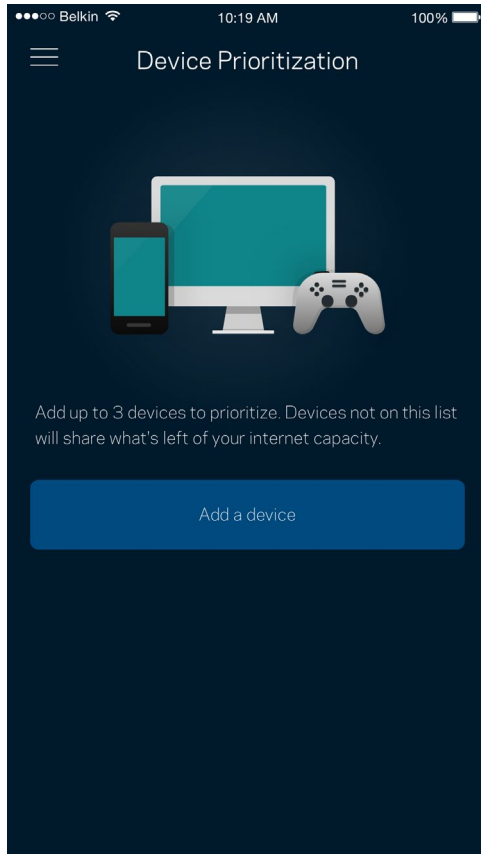

## Meddelelser

Hvis du har mere end en node, kan appen give dig besked, når underordnede noder i dit system går offline. Underordnede noder er dem, der ikke er tilsluttet dit modem med kabel. Du skal aktivere notifikationer i din mobilts indstillinger, så appen kan underrette dig.

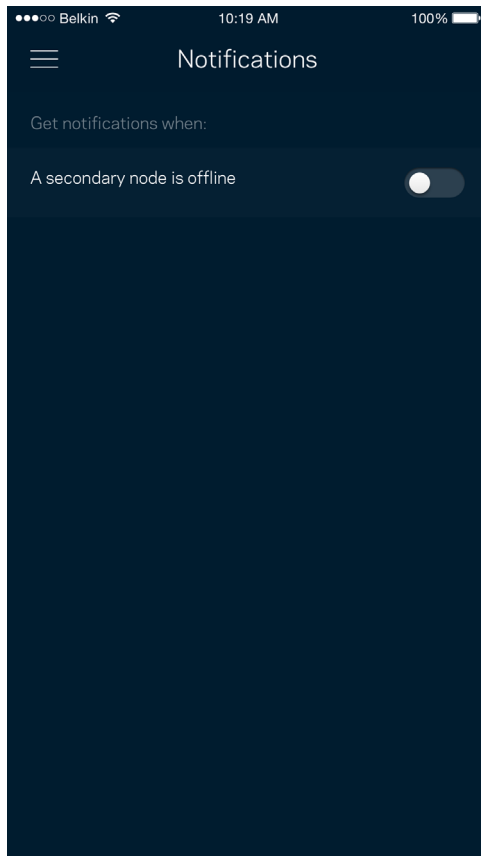

## Netværk-/routeradministration

Brug skærmen til Routeradministration til at ændre routerens adgangskode og adgangskodetip, samt tjekke forskellige identifikatorer (modelnummer, serienummer og IP-oplysninger) for din router.

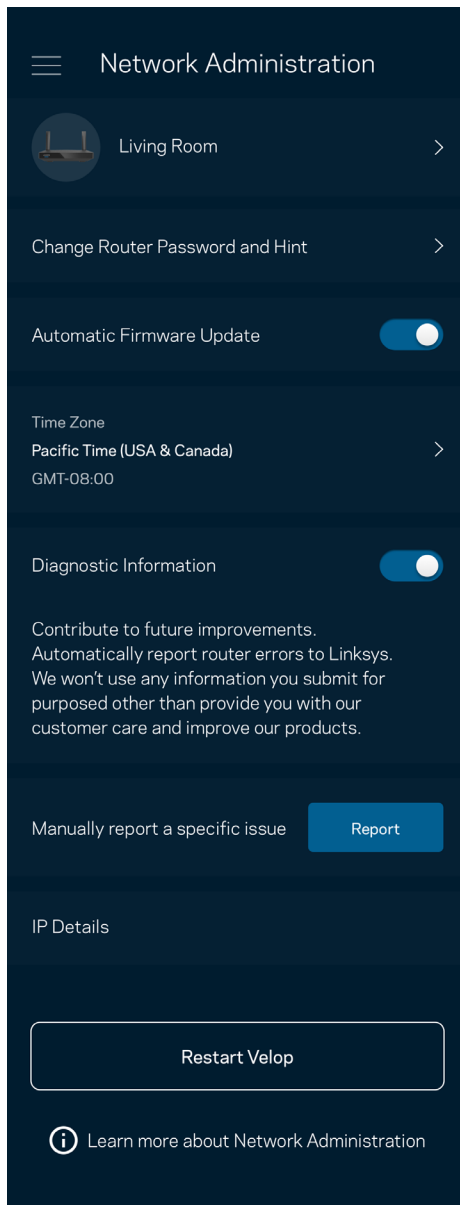

Tilvælg automatisk rapportering af nedbrud til Linksys, og bidrag til at forbedre Wi-Fi-oplevelsen. Du kan også vælge at rapportere eventuelle problemer til Linksys manuelt.

Følgende oplysninger sendes med din beskrivelse af problemet:

<ul style="list-style-type: none"><li>• Appversion</li></ul>	<ul style="list-style-type: none"><li>• Logintype (cloud: vis tilhørende e-mailadresse, lokal: vis "Routeradministrator")</li></ul>
<ul style="list-style-type: none"><li>• Enhedsmodel</li></ul>	<ul style="list-style-type: none"><li>• WAN tilslutningstype (vis Wi-Fi eller Ethernet)</li></ul>
<ul style="list-style-type: none"><li>• Versionen af enhedens operativsystem</li></ul>	<ul style="list-style-type: none"><li>• Tid: dato (må/dag/år, tidspunkt, tidszone)</li></ul>

## Avancerede indstillinger

### Internetindstillinger

Du kan vælge, hvordan din router forbinder til internettet. Standardindstillingen er Automatic Configuration – DHCP. Andre forbindelsestyper afhænger af din internetudbyder, eller hvordan du planlægger at bruge din router. Avancerede brugere kan bruge Yderligere indstillinger til at klonе MAC-adresser og angive MTU (største transmissionsenhed).

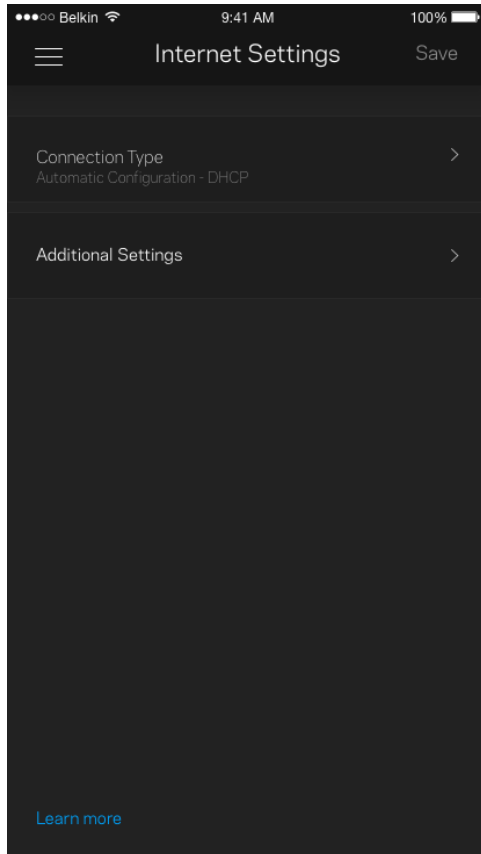

## Portindstillinger

Omdirigering af port – for en enkelt port, flere porte eller en række porte – sender indgående trafik via en bestemt port eller porte til en bestemt enhed eller port på dit Wi-Fi. I portintervaludløsning ser din router udgående data til bestemte portnumre. Din router husker IP-adressen på den enhed, der anmoder om dataene, så den ønskede data sendes til den korrekte enhed, når den returneres.

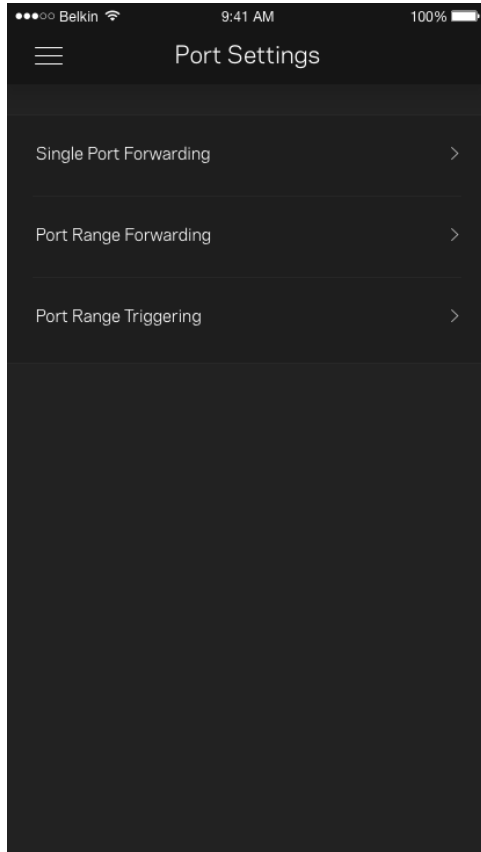



## Wi-Fi MAC-filtre

Alle netværksopkoblede enheder har en entydig 12-cifret MAC-adresse (Media Access Control). Du kan oprette en liste over MAC-adresser, og derefter tillade eller nægte adgang disse enheder til dit Wi-Fi.

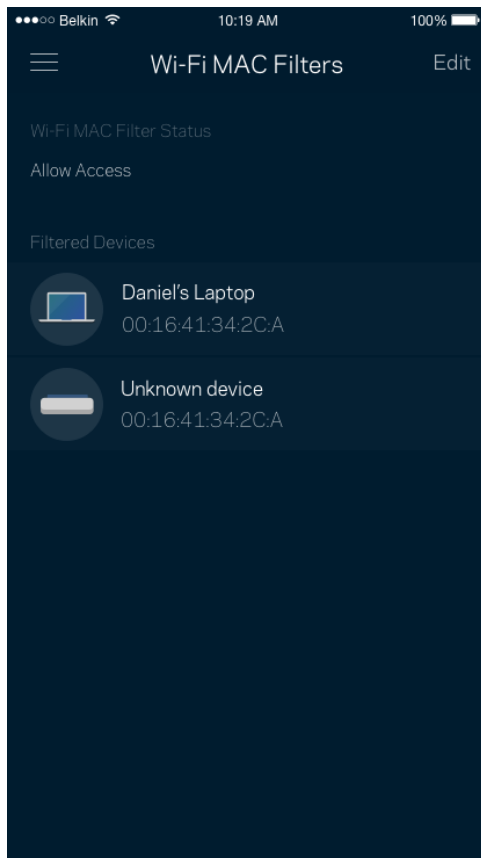

## Ekstern lagring

Se, hvilken node et eksternt drev er tilsluttet, via kontrolpanelet, kontrollér mængden af resterende ledig plads, og aktivér godkendelse ved at angive et brugernavn og en adgangskode. (Kun når et drev er tilsluttet din rout USB-port.) Sørg for at trykke på Skub ud,  før du fjerner et drev, for at undgå at miste data.

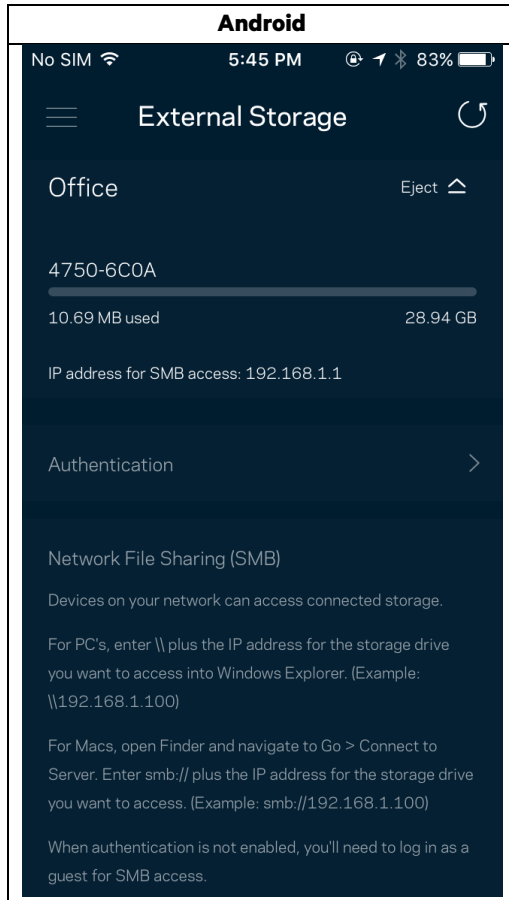

## Hastighedstjek

Kør et hastighedstjek for at sikre, at du får de hastigheder, du betaler for. Et hastighedstjek hjælper også med prioritering af enhederne, for resultaterne bestemmer, hvordan wi-fi fordeles til de prioriterede enheder.

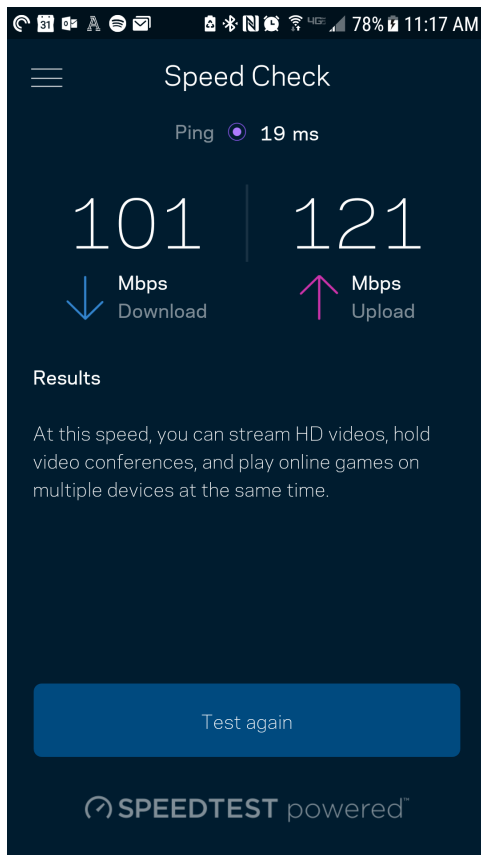

- Downloadhastighed er den hastighed, hvormed internetindhold overføres til din router.
- Upload hastighed er den hastighed, hvormed du kan uploade indhold til internettet.

**Bemærk**—Hastigheden på en internetforbindelse afgøres ud fra forskellige faktorer, bl.a. typen af internetudbyderkonto, lokal og global internettrafik samt antallet af enheder i hjemmet, der deler internetforbindelsen.

## Min konto

Skift din adgangskode til Linksys App, og vælg at modtage de seneste nyheder og tilbud fra Linksys. Kun tilgængelig, når du er logget ind på appen med din e-mailadresse.

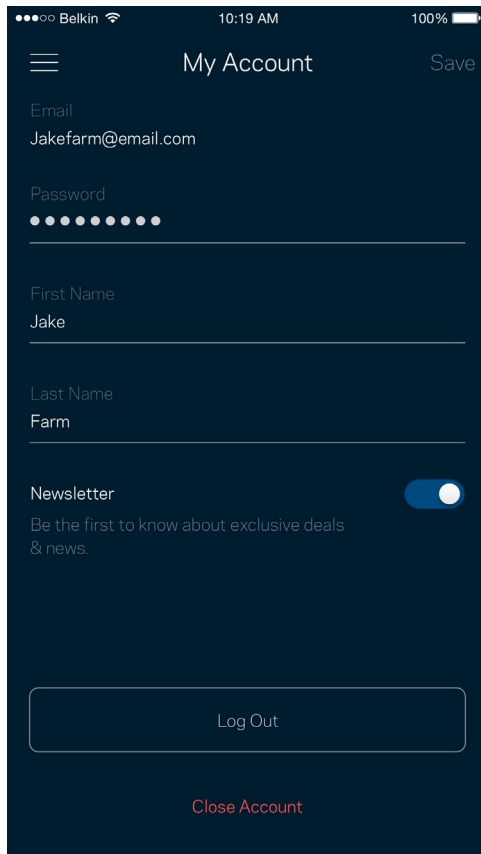

Belkin 10:19 AM 100%

☰ My Account Save

Email  
Jakefarm@email.com

Password  
●●●●●●●●

First Name  
Jake

Last Name  
Farm

Newsletter   
Be the first to know about exclusive deals  
& news.

Log Out

Close Account

## Tilbage melding

Her er din chance for at fortælle os, hvad du synes. Bedøm appen i din app-butik, send os et forslag, eller rapportér et problem, der påvirker din oplevelse.

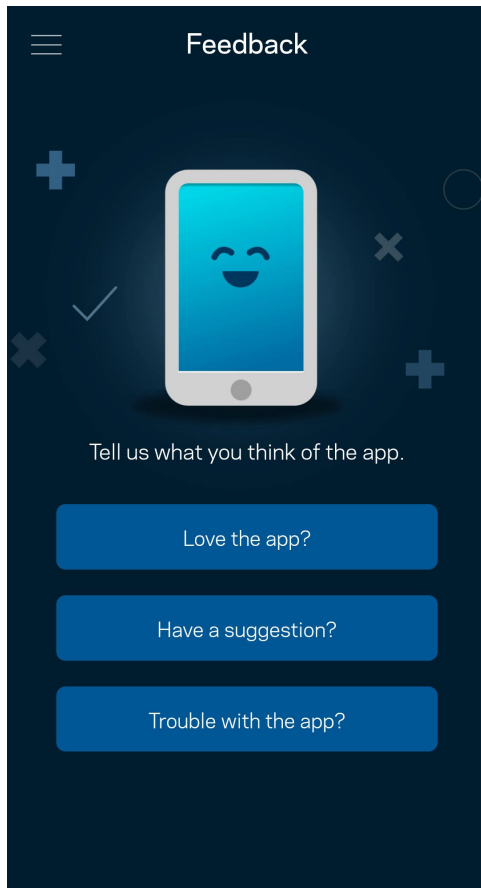

## Hjælp

Problemer med appen? Bare brug for lidt mere information om en funktion? Tryk på Hjælp for at få en forklaring

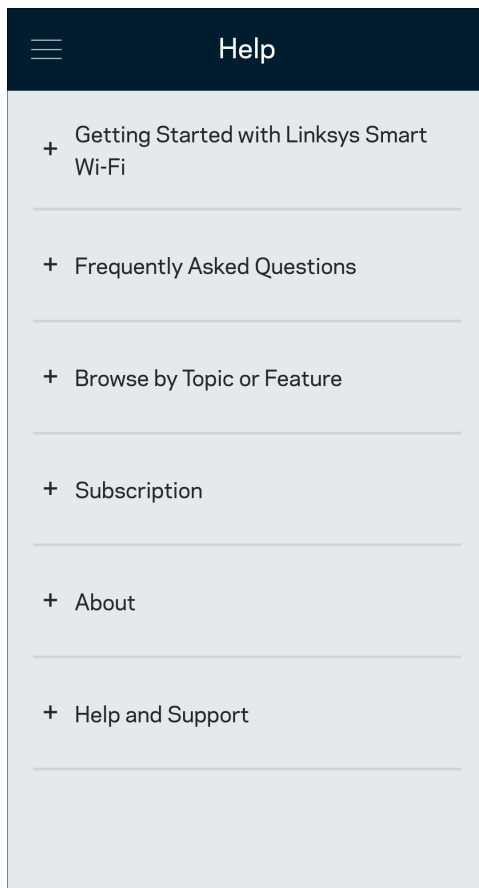

# Tilslut direkte til din router

Selvom du ikke har forbindelse til internettet, kan du stadig få adgang til dine routerindstillinger. Opret forbindelse til dit Wi-Fi-navn, start Linksys app, og tryk på Log på med routeradgangskode nederst på skærmen. Du vil ikke kunne få adgang til din Linksys Wi-Fi-konto, når du ikke har adgang til internettet.

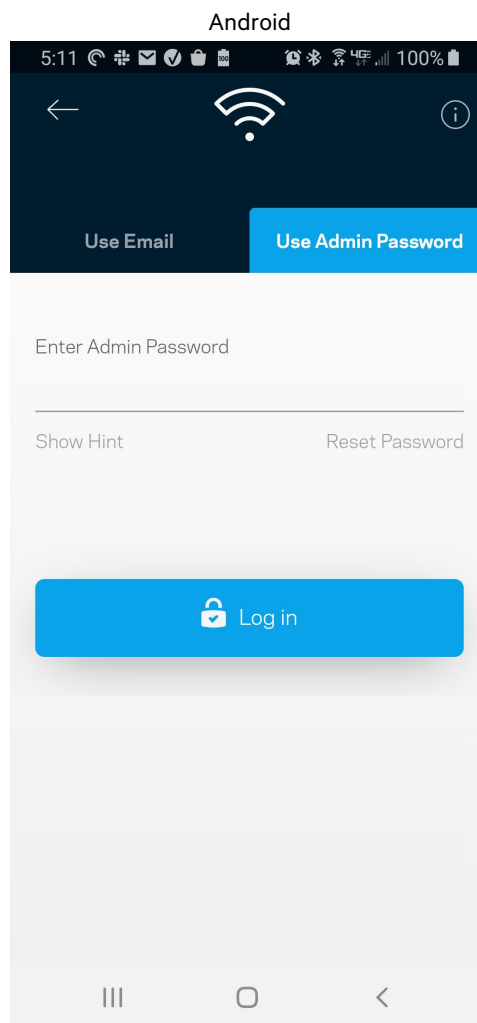
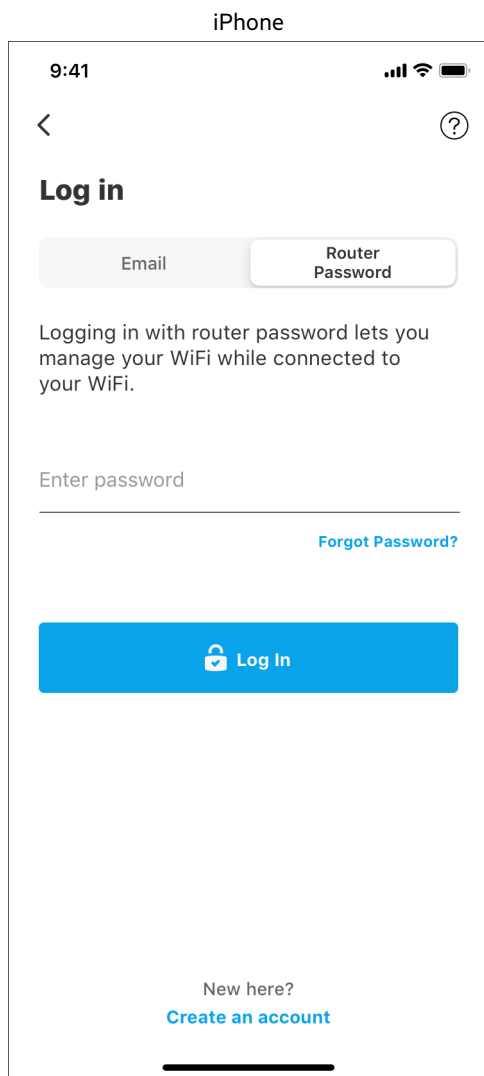

## Adgangskode til router

Vi har oprettet en sikker administratoradgangskode under konfigurationen. For at ændre dette så tryk på Netværk-/routeradministration og Rediger routeradgangskode og tip.

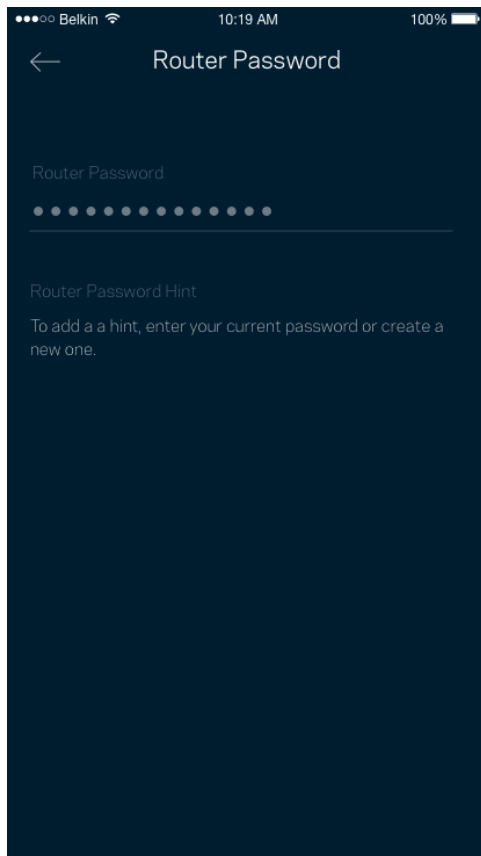

For at beskytte din router sender vi dig en e-mail, hvis nogen ændrer routerens adgangskode.



## Sådan nulstilles din router

Du burde aldrig få brug for at nulstille din MR5500-router til fabriksindstillingerne – dette er en meget forstyrrende proces. Ved en fabriksnulstilling gendannes routeren til den tilstand, som du fik den leveret i, så du er nødt til at udføre hele installationen igen. Alle indstillinger, du foretager ved installationen og efterfølgende – f.eks. angivelse af navne, adgangskoder sikkerhedstype for dit Wi-Fi – bliver slettet. Alle trådløse enheder mister forbindelsen til dit Wi-Fi.

For at nulstille:

- Med din router sluttet til strømmen og tændt skal du trykke på nulstillingsknappen på bagsiden. Lyset oven på routeren vil blinke rødt. Slip ikke knappen, før lyset går ud og derefter lyser rødt.

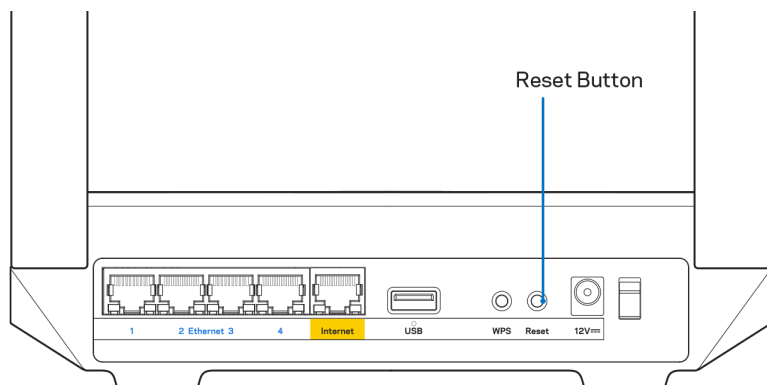

## Sådan monteres din router på en væg

Din router fra MR5500-serien har huller på undersiden til vægmontering.

Hæng routeren op ved hjælp af M3 x 20 mm skruer.

# Specifikationer

## Linksys MR5500

Modelnavn	Dual-Band mesh-Wi-Fi 6-router, AX5400
Modelnummer	MR5500
Switch-porthastighed	10/100/1000 Mbps (Gigabit Ethernet)
Radiofrekvens	2,4 GHz og 5 GHz
Antal antenner	2 eksterne justerbare antenner (ikke-aftagelige), 1 intern antenne
Porte	USB 3.0, Ethernet (1-4), internet, strøm
Knapper	Strøm, nulstilling, WPS
Lamper	Frontpanel: Ét flerfarvet lys til strøm og status Bagpå: USB, Ethernet (1-4), internet
Sikkerhedsfunktioner	WPA2-Personal, WPA3-Personal, WPA2/WPA3-Personal Mixed
Sikkerhedsnøglebit	Op til 128-bit kryptering
Understøttede filsystemer	FAT, NTFS, HFS+

## Omgivelser

Mål	8.46" x 6.10" x 2.20" (215 mm x 155 mm x 56 mm)
Enhedens vægt	1,26 lbs (574 g)
Strøm	12V/2A
Certificeringer	FCC, IC, CE, Wi-Fi (IEEE 802.11a/b/g/n/ac/ax)
Driftstemperatur	0-40° C
Opbevaringstemp.	-20 til 60° C
Luftfugtighed ved brug	10-80% relativ luftfugtighed, ikke-kondenserende
Luftfugtighed ved opbevaring	5-90 % ikke-kondenserende

Bemærk:

For oplysninger om lovgivning, garanti og sikkerhed henvises der til [Linksys.com/support/MR5500](https://www.linksys.com/support/MR5500).

Specifikationerne er med forbehold for ændringer uden varsel.

Maksimal ydeevne baseret på specifikationer for IEEE-standard 802.11. Den faktiske ydeevne kan variere, f.eks. kan der være lavere netværkskapacitet, dataoverførselshastighed, rækkevidde og dækning. Ydeevnen afhænger af mange faktorer, betingelser og variable, bl.a. afstanden fra adgangspunktet, netværkstrafikmængden, bygningens materialer og konstruktion, det anvendte operativsystem, kombinationen af de anvendte trådløse produkter, interferens og andre ugunstige forhold.

Besøg [Linksys.com/support/MR5500](https://www.linksys.com/support/MR5500) for prisvindende teknisk support.

BELKIN, LINKSYS og mange produktnavne og logoer er varemærker tilhørende Belkin-koncernen. Tredjeparters varemærker, som er nævnt heri, tilhører de respektive ejere.

© 2021 Linksys Holdings, Inc. og/eller dets tilknyttede selskaber. Alle rettigheder forbeholdes.

**LINKSYS**

BENUTZERHANDBUCH

**MAX-STREAM®**

**Dual-Band**

**Mesh-WLAN WiFi 6**

**Router**

MR5500 Serie

## Inhaltsverzeichnis

<b>Produktübersicht</b>	<b>3</b>
<b>Hilfe</b>	<b>5</b>
Hier finden Sie weitere Unterstützung	5
<b>Setup</b>	<b>6</b>
Sie benötigen Folgendes:	6
<b>Einstellungen des Linksys Mesh-WLAN-Systems</b>	<b>8</b>
Melden Sie sich in der Linksys App an	8
Navigationsmenü	9
Dashboard	10
Geräte	11
Ansicht und Änderung der Gerätedetails	12
Kinderschutzfunktionen	13
WLAN-Einstellungen	14
Erweiterte WLAN-Einstellungen	15
Ein Gerät mit WPS verbinden	16
Zugriff auf das Gastnetzwerk	17
Geräte-Priorisierung	18
Benachrichtigungen	19
Netzwerk/Router-Verwaltung	20
Erweiterte Einstellungen	21
Internet-Einstellungen	21
Port-Einstellungen	22
WLAN-MAC-Filter	23
Externer Speicher	24
Geschwindigkeitstest	25
Mein Konto	26
Feedback	27
Hilfe	28
<b>Eine direkte Verbindung mit dem Router herstellen</b>	<b>29</b>
Router-Passwort	30
<b>Den Router auf die Werkseinstellungen zurücksetzen</b>	<b>31</b>
<b>Anbringung des Routers an der Wand</b>	<b>31</b>
<b>Technische Daten</b>	<b>32</b>
Linksys MR5500	32
Betriebsbedingungen	32

# Produktübersicht

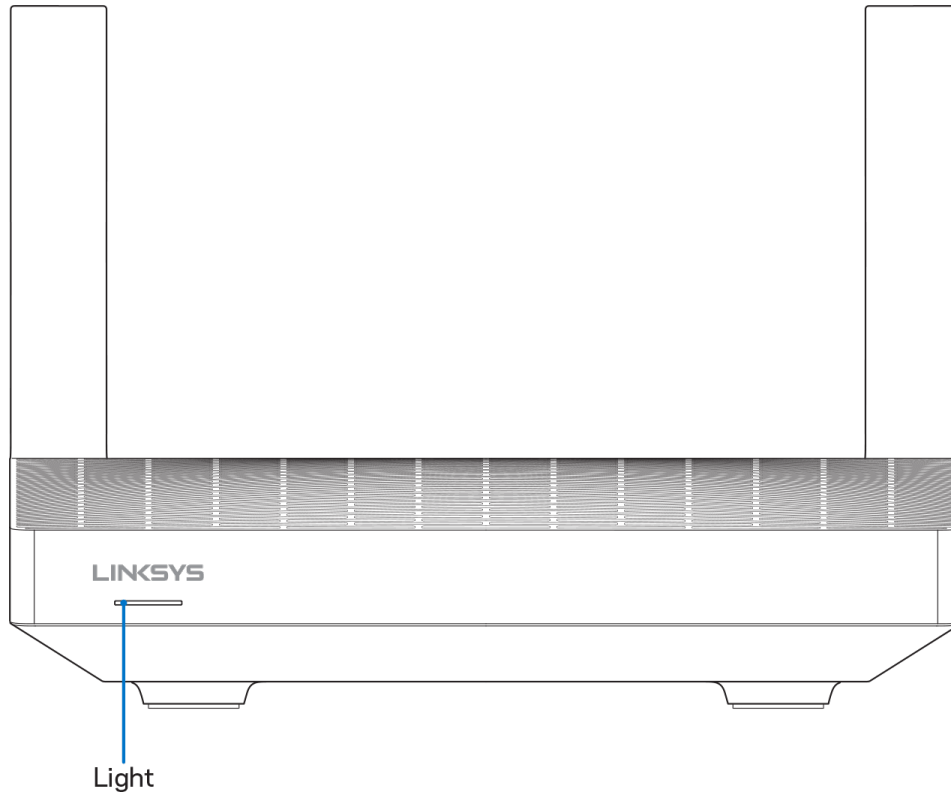

Verhalten der Leuchte	Status
<b>Blau (blinkt)</b>	Fährt hoch/WPS-Kopplung wurde gestartet Warten Sie, bis der Router hochgefahren oder die WPS-Kopplung abgeschlossen ist.
<b>Lila</b>	Bereit zum Setup Öffnen Sie die Linksys App zum Ausführen des Setups.
<b>Lila (blinkt)</b>	Setup wird ausgeführt Befolgen Sie die Anweisungen in der App.
<b>Blau</b>	Mit dem Internet verbunden/WPS-Kopplung erfolgreich Router ist online; alles funktioniert.
<b>Rot</b>	Kein Internet Nicht online. Erkundigen Sie sich, ob es bei Ihrem Internetprovider Störungen gibt.
<b>Rot (blinkt)</b>	Nicht verbunden <ul style="list-style-type: none"> <li>• Sekundäres Node: zu weit von einem funktionierenden Node entfernt</li> <li>• Haupt-Node: Kabelverbindung mit dem Modem ist getrennt</li> </ul>
<b>Gelb</b>	Schwaches Signal (nur sekundäre Nodes)
<b>Gelb (blinkt)</b>	WPS-Kopplung fehlgeschlagen

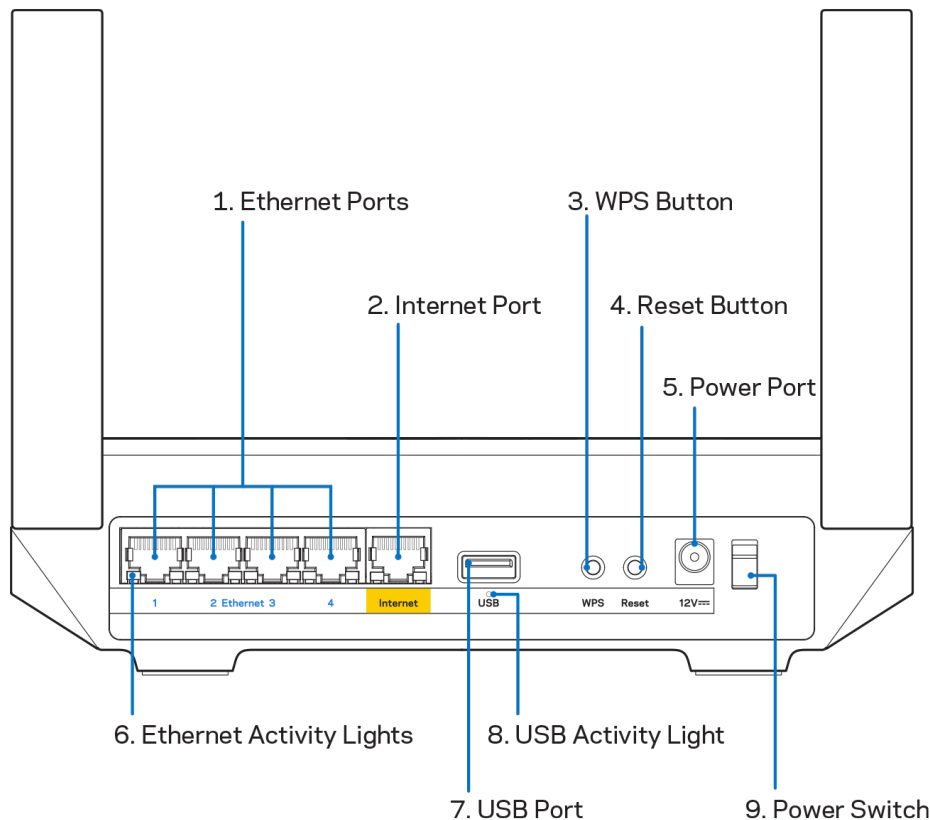

**Ethernet-Ports (1)** – Mithilfe von Ethernet-Kabeln können über diese blau markierten Gigabit-Ports (10/100/1000) kabelgebundene Geräte mit Ihrem Netzwerk verbunden werden.

**Hinweis:** Die beste Leistung erzielen Sie, wenn Sie CAT5e-Kabel oder Kabel einer höheren Kategorie an die Ethernet-Ports anschließen.

**Internet-Port (2)** – Schließen Sie ein Ethernet-Kabel an den gelben Gigabit-Port (10/100/1000) und an ein Breitband-Internet-, Kabel-, DSL- oder Glasfaser-Modem an. Wenn Sie diesen Router als sekundäres Node in einem Mesh-WLAN-System verwenden, können Sie diesen Anschluss für eine kabelgebundene Verbindung mit einem anderen Node verwenden.

**Hinweis:** Die beste Leistung erzielen Sie, wenn Sie CAT5e-Kabel oder Kabel einer höheren Kategorie an den Internet-Port anschließen.

**Wi-Fi Protected Setup™-Taste (3)** – Drücken Sie diese Taste, um WPS-fähige Netzwerkgeräte zu verbinden.

**Reset-Taste (4)** – Halten Sie die Taste gedrückt, wenn die Leuchte auf der Oberseite des Routers rot blinkt, um den Router auf die Werkseinstellungen zurückzusetzen. Lassen Sie die Taste nicht los, bevor die Leuchte ausgeht und hellrot wird.

**Stromanschluss (5)** – Schließen Sie hier das im Lieferumfang enthaltene Netzteil an.

**Ethernet-Aktivitätsleuchten (6)** – Leuchten zeigen Datenübertragung über ein Ethernet-Kabel an.

**USB-3.0-Port (7)** – Schließen Sie USB-Laufwerke zur gemeinsamen Nutzung in Ihrem Netzwerk oder im Internet an.

**USB-Aktivitätsleuchte (8)** – Leuchte zeigt Datenübertragung über eine USB-Verbindung an.

**Ein/Aus-Schalter (9)** – Drücken Sie | (ein), um den Router einzuschalten.

# Hilfe

## Hier finden Sie weitere Unterstützung

- [Linksys.com/support/MR5500](http://Linksys.com/support/MR5500)
- Linksys App Hilfe (rufen Sie die App auf und klicken Sie im Hauptnavigationenü auf Help [Hilfe])

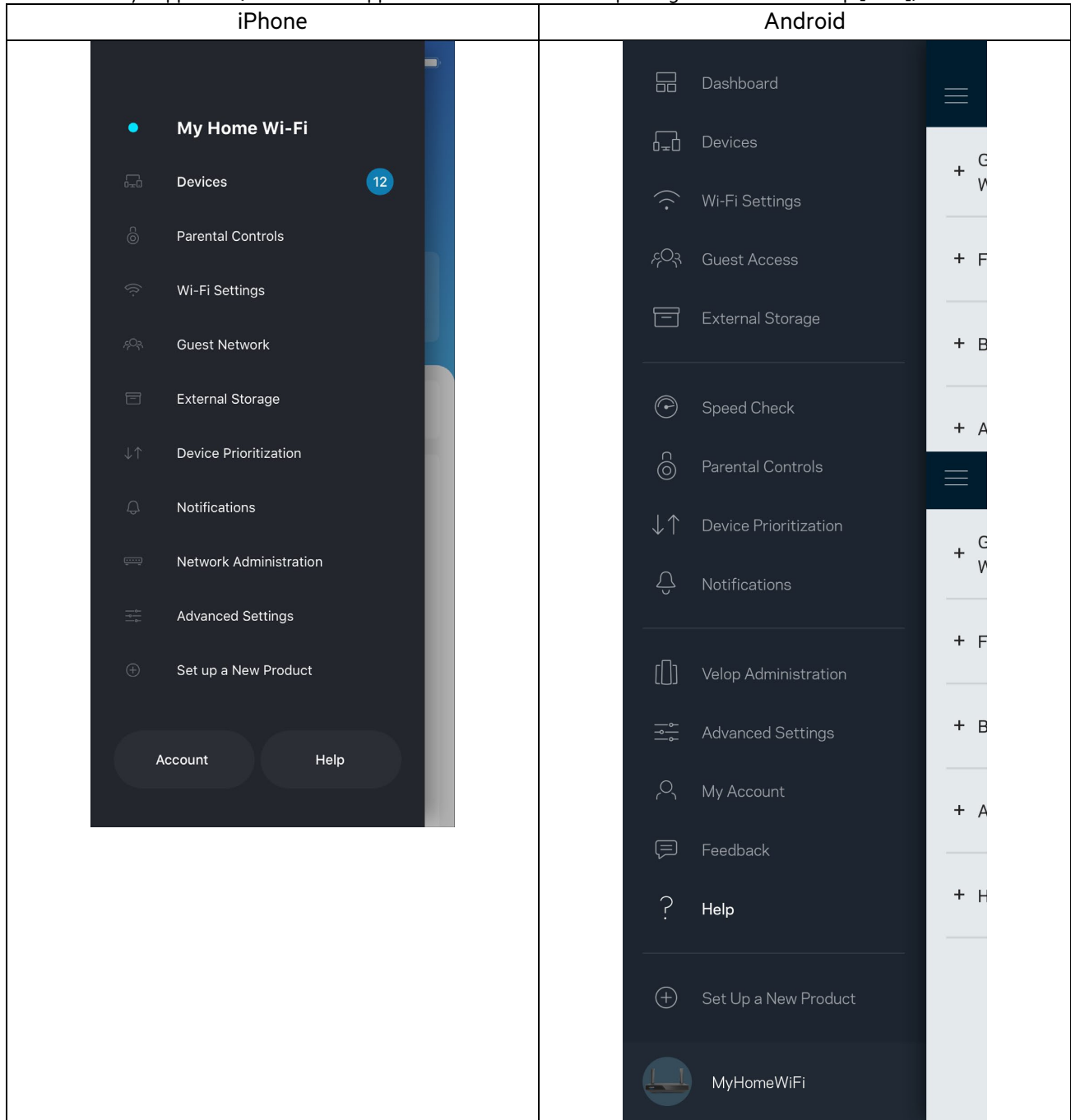

**Hinweis:** – Lizenzen und Hinweise zur Software Dritter, die auf diesem Produkt zum Einsatz kommt, finden Sie hier: <http://support.linksys.com/en-us/license>. Antworten auf Fragen und Informationen zum GPL-Quellcode finden Sie unter: <http://support.linksys.com/en-us/gplcodecenter>.

# Setup

**WICHTIGER HINWEIS:** Ihr Router der MR5500 Serie kann als Haupt- oder sekundäres Node in einem Mesh-WLAN-System eingerichtet werden. Ein Haupt-Node muss mit einem Ethernet-Kabel an Ihr Modem oder Ihren Modem-Router angeschlossen sein. Sekundäre Nodes können drahtlos oder über Ethernet-Kabel verbunden werden.

Wenn Sie den Router als Haupt-Node in einem vorhandenen Velop Mesh-WLAN-System hinzufügen, setzen Sie zunächst alle Nodes auf die Werkseinstellungen zurück und binden Sie sie erst in das System ein, wenn Sie das Setup des Routers der MR5500 Serie erfolgreich abgeschlossen haben.

Laden Sie die Linksys App herunter. Sie brauchen diese App, um Ihren Router einzurichten.

Gehen Sie zum App Store für Ihr Gerät und suchen Sie nach Linksys. Suchen Sie dieses

Symbol: 

## Sie benötigen Folgendes:

Installieren Sie die App, öffnen Sie sie und folgen Sie den Anweisungen.

**Hinweis:** Die App funktioniert mit iOS 11.4 und höher sowie Android 6.0 und höher.

Während der Einrichtung erstellen Sie ein Linksys Smart Wi-Fi-Konto, damit Sie Ihre Router-Systemeinstellungen an jedem Ort, wo Sie eine Internetverbindung haben, über die App im Blick haben und Änderungen vornehmen können.

Linksys Smart Wi-Fi und die Linksys App bieten Ihnen u. a. folgende Möglichkeiten:

- WLAN-Namen und -Passwort ändern
- Gastzugriff einrichten
- Geräte mit WPS mit dem WLAN verbinden
- Das Internet mit Kinderschutzfunktionen blockieren
- Internetgeschwindigkeit testen

**Hinweis:** Wir senden Ihnen eine Verifizierungs-E-Mail. Wenn Sie mit Ihrem Heimnetzwerk verbunden sind, klicken Sie auf den Link in der E-Mail, um den Router mit Ihrem Konto zu verbinden.

Abgesehen vom Anschluss des Stromkabels und des Ethernet-Kabels erfolgt die Einrichtung bequem über die App. Wenn die Verbindung hergestellt worden ist, können Sie Ihr WLAN mithilfe der App personalisieren, indem Sie ihm einen Namen und ein Passwort geben. Sie können Ihrem Router und sekundären Nodes auch Namen geben, an denen Sie den jeweiligen Standort erkennen. Sollten einmal Probleme auftreten, wissen Sie, um welches Gerät es sich handelt.

Bei Bedarf können Sie überall innerhalb der Reichweite eines funktionierenden Nodes sekundäre Nodes hinzufügen, um ein Mesh-WLAN-System einzurichten. Nur das Haupt-Node muss mit einem Kabel an das Modem oder den Modem-Router angeschlossen werden. Machen Sie sich keine Sorgen. Die App hilft Ihnen bei der Platzierung Ihrer Nodes.



Drucken Sie diese Seite aus und tragen Sie die WLAN- und Kontoeinstellungen zum späteren Nachschlagen in die Tabelle ein. Bewahren Sie die Seite an einem sicheren Ort auf.

<b>WLAN-Name</b>	
<b>WLAN-Passwort</b>	
<b>Router-Passwort</b>	
<b>Name des Gastnetzwerks</b>	
<b>Passwort des Gastnetzwerks</b>	
<b>E-Mail-Adresse für die Anmeldung bei der Linksys App</b>	
<b>Passwort für die Linksys App</b>	

Ihre E-Mail-Adresse und Ihr Passwort zur Anmeldung können auch zur Anmeldung auf LinksysSmartWiFi.com auf einem Computer verwendet werden. Zur Ansicht und zur Verwaltung Ihres WLANs können Sie einen Internetbrowser verwenden.

# Einstellungen des Linksys Mesh-WLAN-Systems

Über die Linksys App können Sie sich WLAN-Systemeinstellungen wie Sicherheits- und Kinderschutzfunktionen ansehen oder diese ändern. Die Einstellungen sind überall auf der Welt zugänglich, wo Ihnen eine Internetverbindung zur Verfügung steht. Über Ihr Netzwerk zu Hause können Sie auch ohne Internetverbindung auf Ihr System zugreifen.

## Melden Sie sich in der Linksys App an

1. Öffnen Sie die Linksys App, tippen Sie auf **Log in (Anmelden)**.

### iPhone

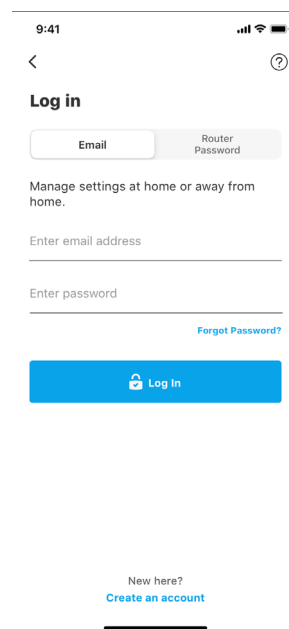
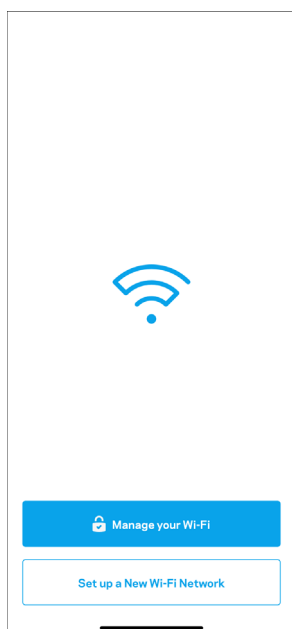

### Android

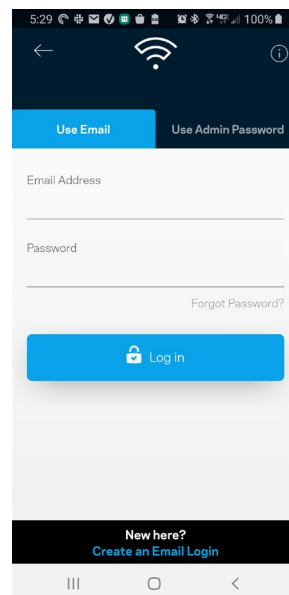
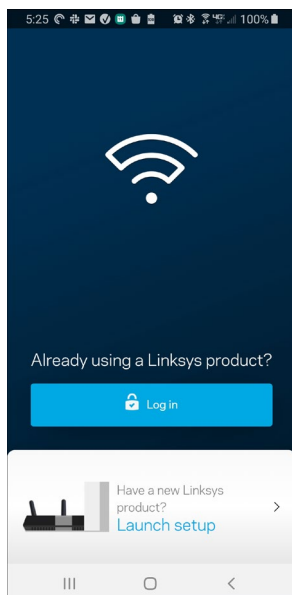

2. Geben Sie die E-Mail-Adresse ein, die Sie verwendet haben, als Sie Ihr Konto erstellt haben.
3. Geben Sie das Passwort Ihres Kontos ein.
4. Tippen Sie auf **Log in (Anmelden)**.

## Navigationsmenü

Tippen Sie auf das Menü-Symbol , um in der App zu navigieren.

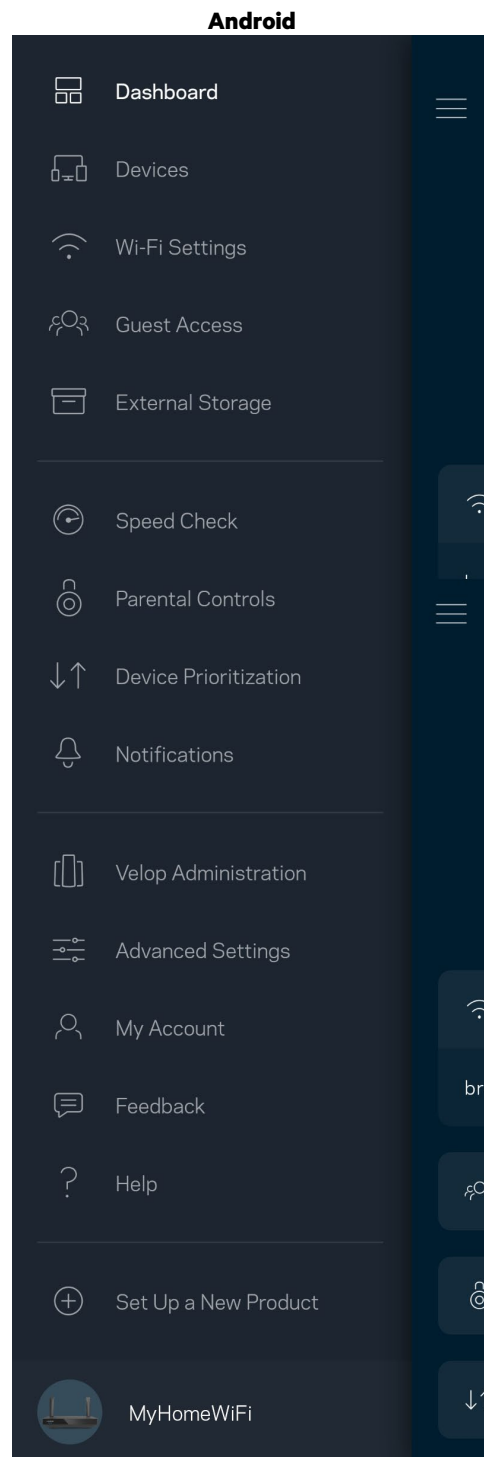
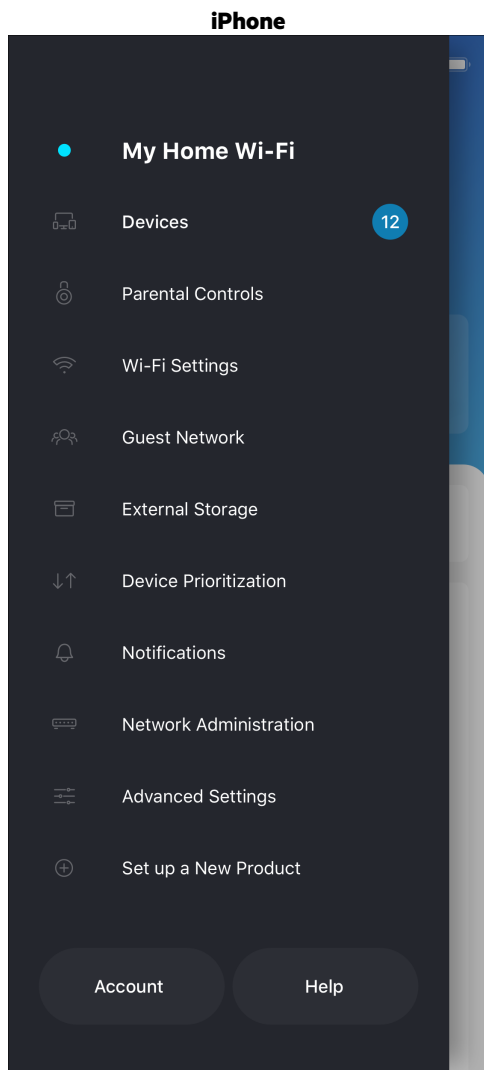

## Dashboard

Das Dashboard gibt Ihnen eine Übersicht über Ihr WLAN. Hier können Sie sehen, wie viele Geräte mit Ihrem System verbunden sind. Über das Dashboard können Sie Ihr WLAN-Passwort weiterleiten und den Gastzugriff einschalten. Das Dashboard zeigt zudem an, ob Geräte über Kinderschutzfunktionen gesichert sind oder den Vorrang im WLAN erhalten haben.

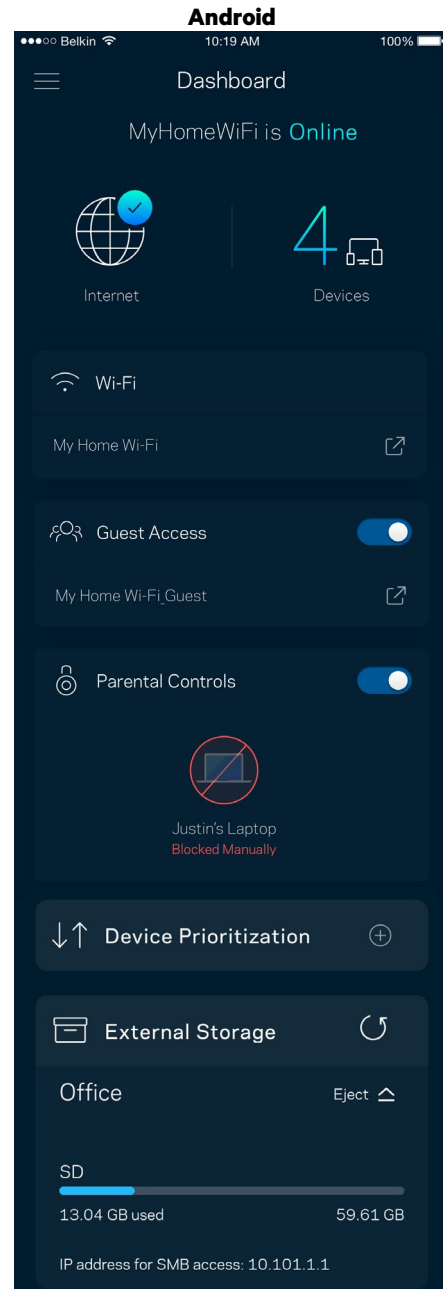
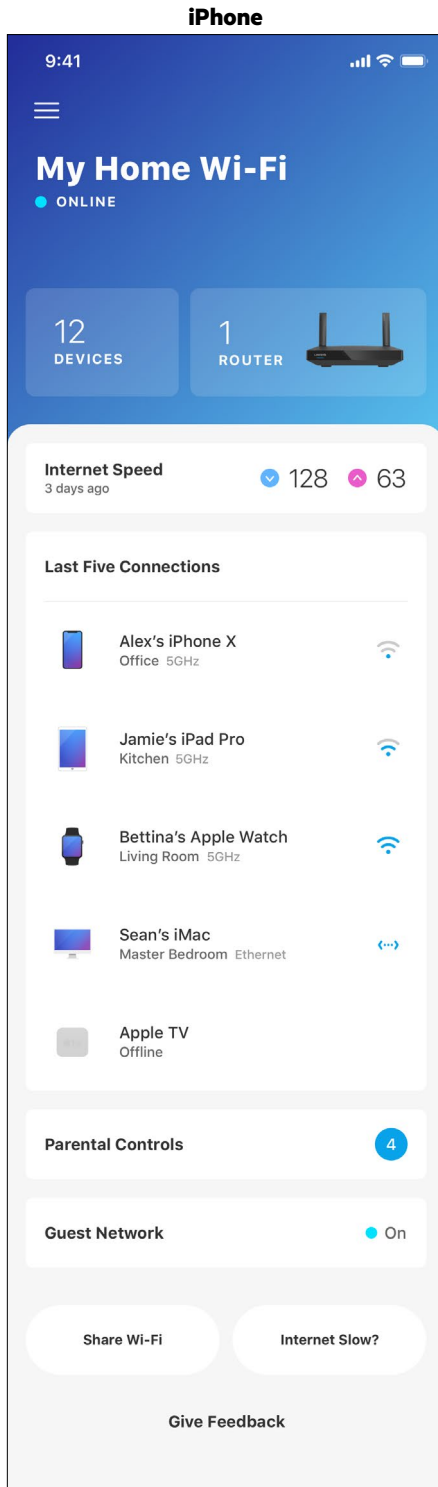

## Geräte

Sehen Sie sich Details zu all Ihren mit dem WLAN verbundenen Geräten an und nehmen Sie Änderungen daran vor. Sie können die verbundenen Geräte Ihres Haupt- und Gastnetzwerks anzeigen lassen oder Informationen zu jedem Gerät abrufen.

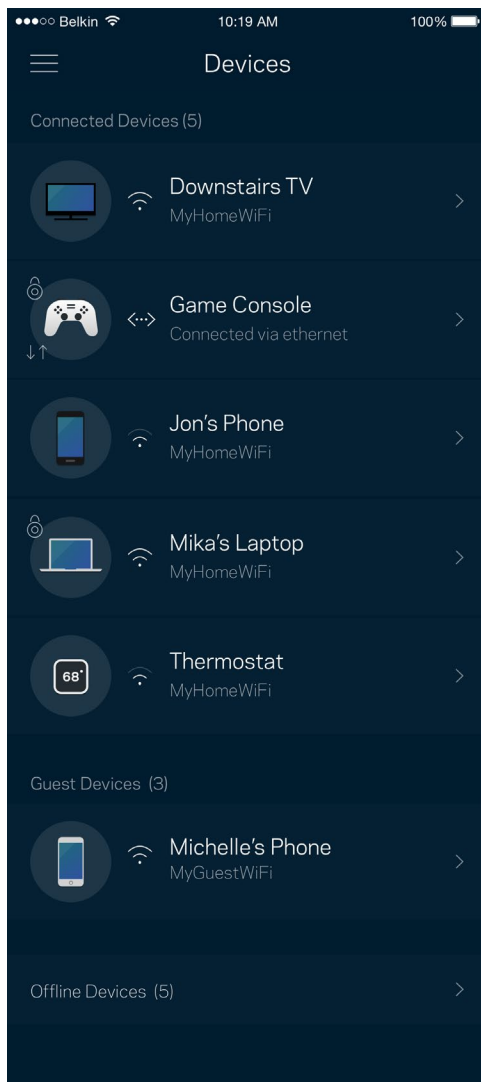

## Ansicht und Änderung der Gerätedetails

Über den Gerätebildschirm können Sie Gerätenamen bearbeiten und die Gerätesymbole ändern. Sie können auch Geräte priorisieren, Kinderschutzfunktionen einstellen und sich Details zum WLAN ansehen. Tippen Sie zur Ansicht der Details ein beliebiges Gerät an.

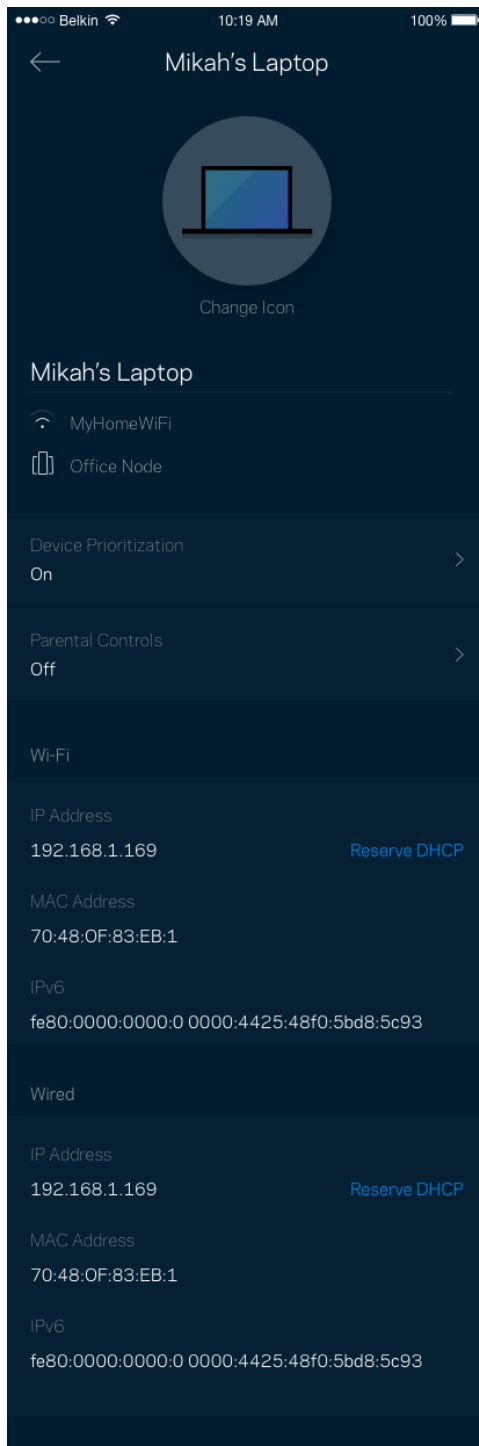

## Kinderschutzfunktionen

Über Kinderschutzfunktionen können Sie festlegen, wann Ihre Kinder online sein dürfen und was sie tun können. Unterbrechen Sie den Internetzugriff für bestimmte Geräte oder blockieren Sie bestimmte Websites.

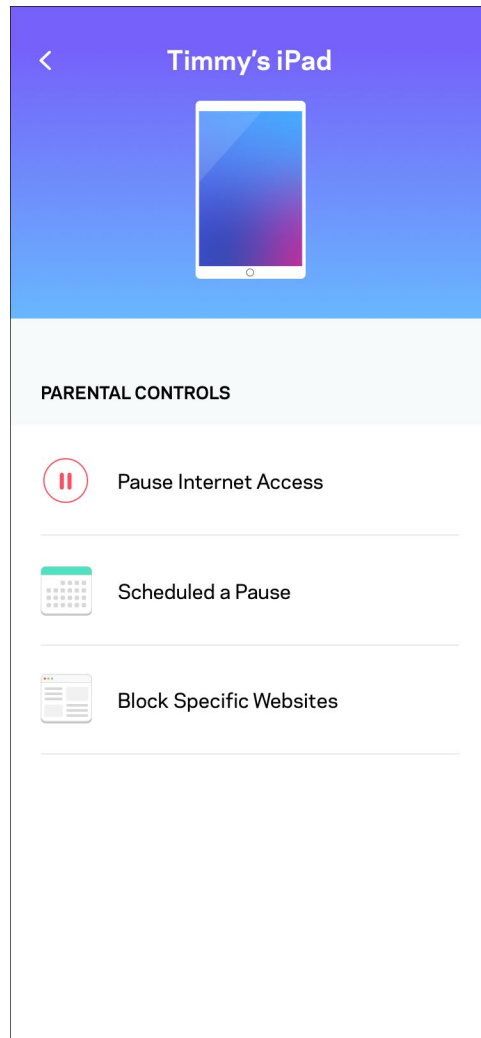
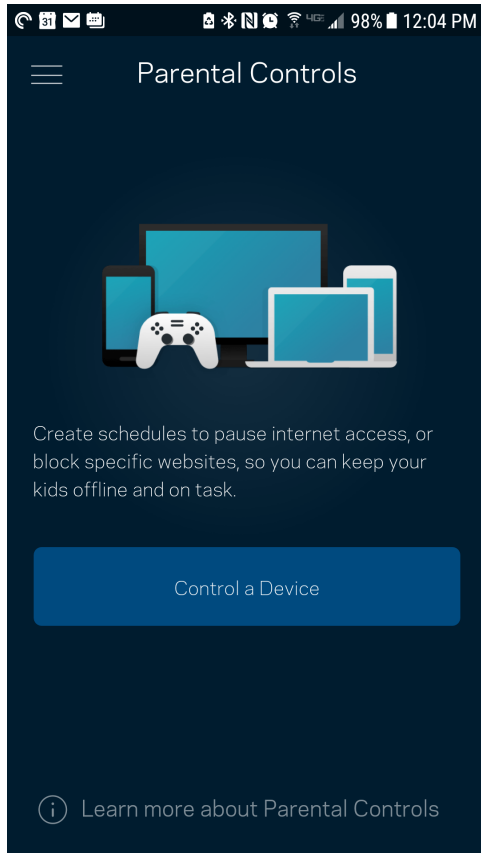

## WLAN-Einstellungen

Sehen Sie sich Ihren WLAN-Namen und das Passwort an oder ändern Sie sie und verbinden Sie Geräte mithilfe von Wi-Fi Protected Setup™.

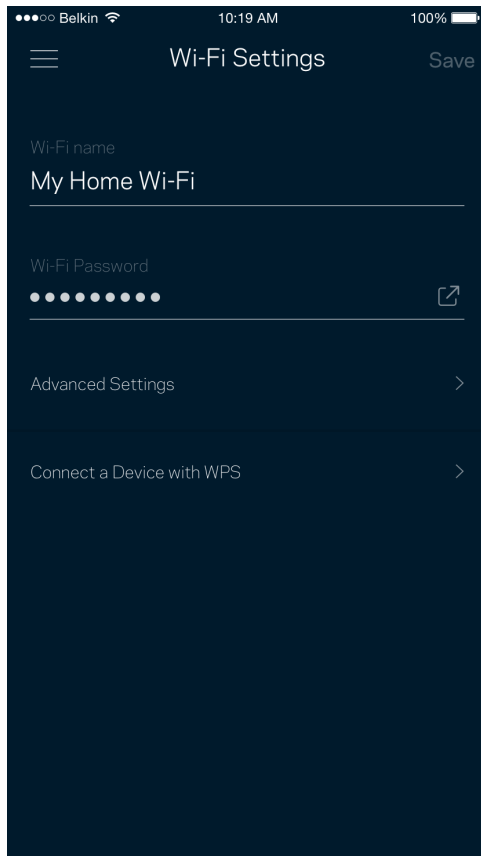



## Erweiterte WLAN-Einstellungen

Erfahrene Benutzer können den Standardsicherheitstypen und den WLAN-Modus ändern. Nehmen Sie keine Änderungen vor, wenn Sie nicht viel Erfahrung mit WLAN-Netzwerken haben. Über die Kanalsuche wird nach den am wenigsten ausgelasteten WLAN-Kanälen in Ihrer Umgebung gesucht, um die beste Leistung Ihres Systems zu gewährleisten. Wenn sich mehrere Nodes in ihrem System befinden, wird über die Kanalsuche der beste Kanal für jedes Node ermittelt.

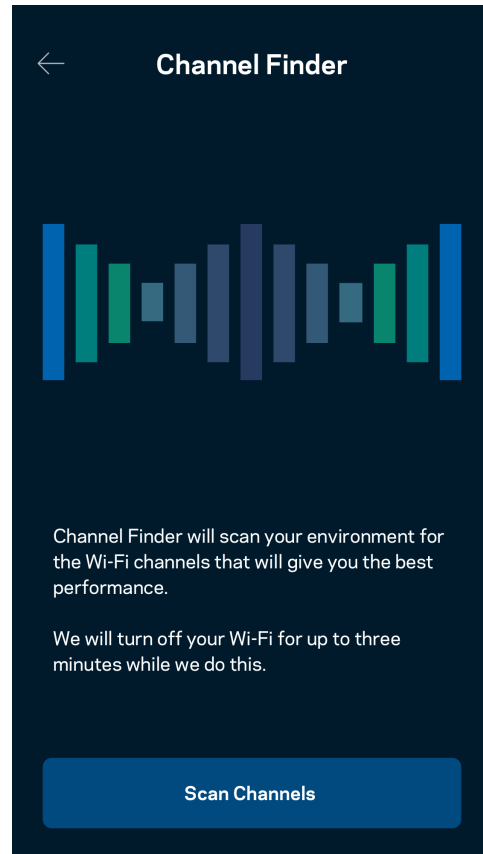
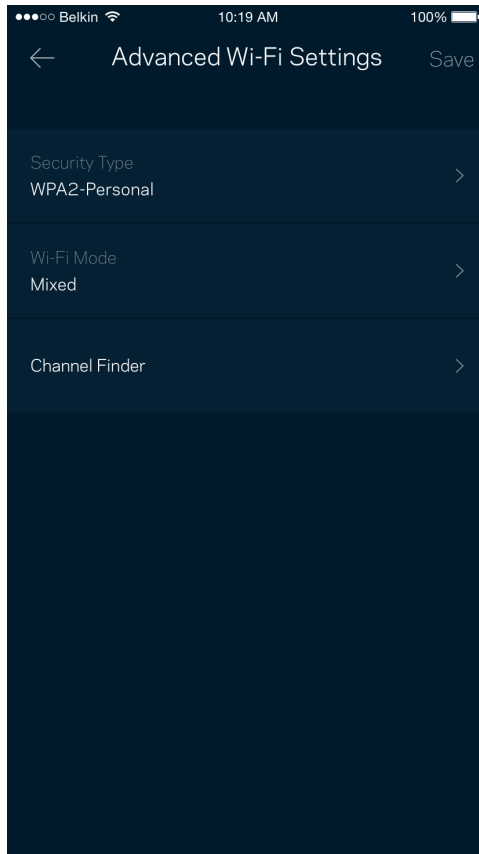

## Ein Gerät mit WPS verbinden

Mithilfe von Wi-Fi Protected Setup können Sie mühelos WLAN-Geräte mit Ihrem WLAN verbinden, ohne manuell Sicherheitseinstellungen eingeben zu müssen.

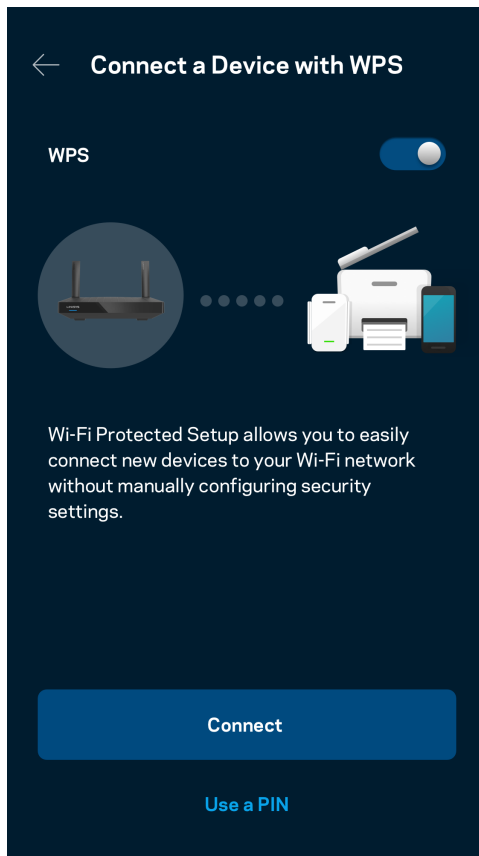

## Zugriff auf das Gastnetzwerk

Über das Fenster Gastzugriff können Sie Besuchern Zugang zum Internet ermöglichen, den Zugriff auf andere Ressourcen, die mit Ihrem WLAN verbunden sind, jedoch einschränken. Teilen Sie Ihren Gästen per SMS oder E-Mail das Passwort mit.

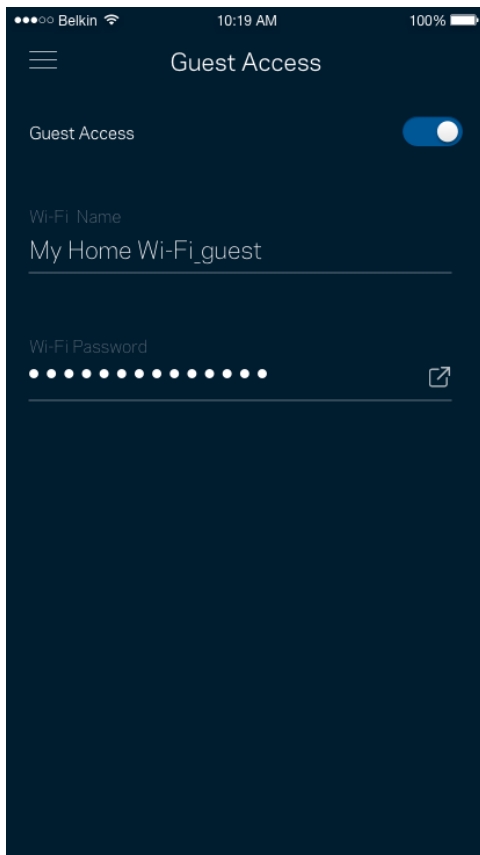

## Geräte-Priorisierung

Wählen Sie bis zu drei Geräte aus, die den Vorrang bei der Nutzung Ihrer Internetverbindung erhalten. Diese Geräte, kabelgebundene und/oder drahtlose, haben immer den besten Zugang, wenn sie verbunden werden. Ihr Router führt einen Geschwindigkeitstest durch, um zu bestimmen, wie das WLAN am besten auf die priorisierten Geräte verteilt wird. Andere Geräte teilen sich die übrig gebliebene Kapazität.

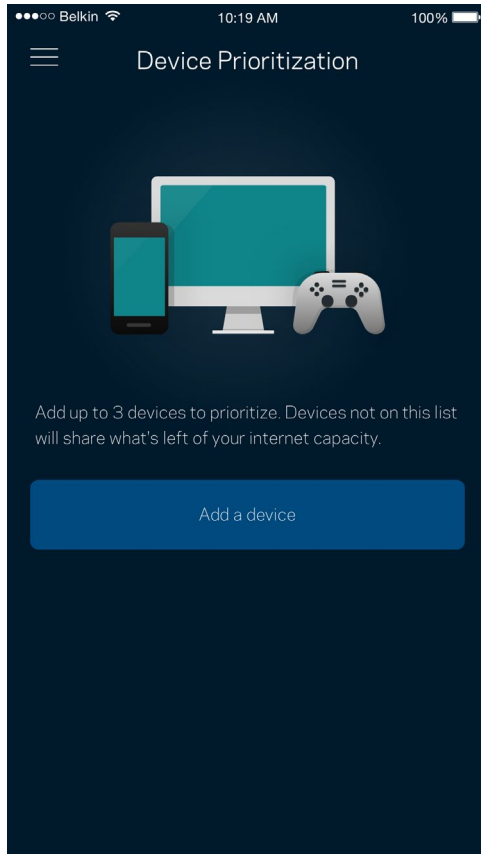

## Benachrichtigungen

Wenn Sie mehr als ein Node haben, kann die App Sie benachrichtigen, wenn sekundäre Nodes in Ihrem System offline gehen. Sekundäre Nodes sind alle Nodes, die nicht über ein Kabel mit Ihrem Modem verbunden sind. Sie müssen die Benachrichtigungen in den Einstellungen Ihres Mobilgeräts aktivieren, damit die App Sie benachrichtigen kann.

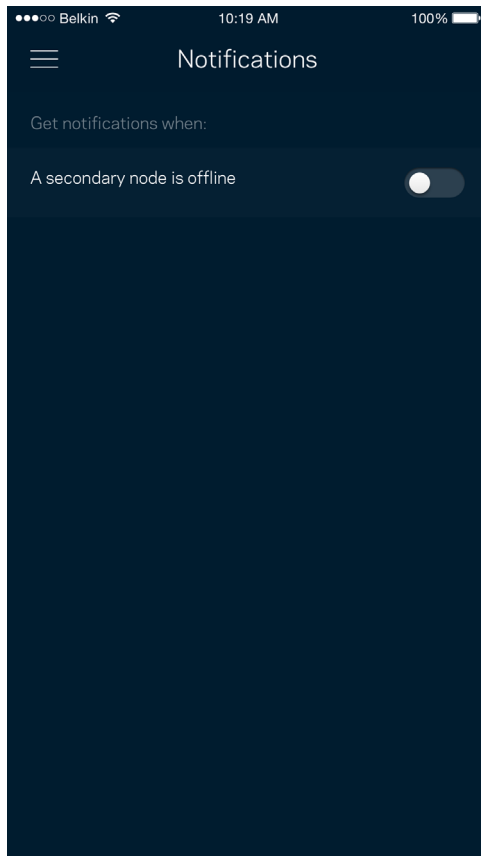

## Netzwerk/Router-Verwaltung

Im Router-Verwaltungsfenster können Sie das Router-Passwort und den Hinweis dazu ändern und verschiedene Identifikationsnummern (Modellnummer, Seriennummer und IP-Details) für Ihren Router überprüfen.

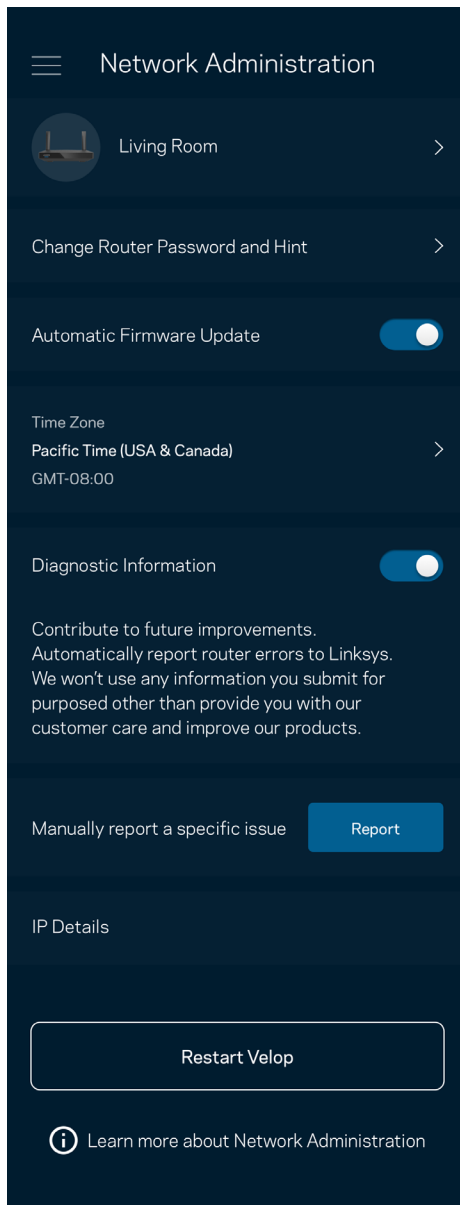

Wählen Sie aus, dass Systemabstürze Linksys direkt gemeldet werden, damit die Verwendung des WLANs noch angenehmer wird. Sie können Linksys manuell bestimmte Probleme melden.

Folgende Informationen werden mit Ihrer Beschreibung des Problems mitgesendet:

<ul style="list-style-type: none"><li>• App-Version</li></ul>	<ul style="list-style-type: none"><li>• Anmeldetyp (Cloud: verknüpfte E-Mail-Adresse, lokal: „Router admin“)</li></ul>
<ul style="list-style-type: none"><li>• Gerätemodell</li></ul>	<ul style="list-style-type: none"><li>• WAN-Verbindungstyp (WLAN oder Ethernet)</li></ul>
<ul style="list-style-type: none"><li>• Betriebssystemversion des Geräts</li></ul>	<ul style="list-style-type: none"><li>• Zeit: Datum (Monat/Tag/Jahr, Zeit, Zeitzone)</li></ul>

## Erweiterte Einstellungen

### Internet-Einstellungen

Sie können einstellen, wie Ihr Router eine Verbindung mit dem Internet herstellt. Die Standardeinstellung ist Automatic Configuration – DHCP (Automatische Konfiguration – DHCP). Andere Verbindungstypen sind von Ihrem Internetprovider und von der Art der Nutzung Ihres Routers abhängig. Erfahrene Benutzer können Additional Settings (Zusätzliche Einstellungen) verwenden, um die MAC-Adressen zu klonen und die MTU (Maximum Transmission Unit) einzustellen.

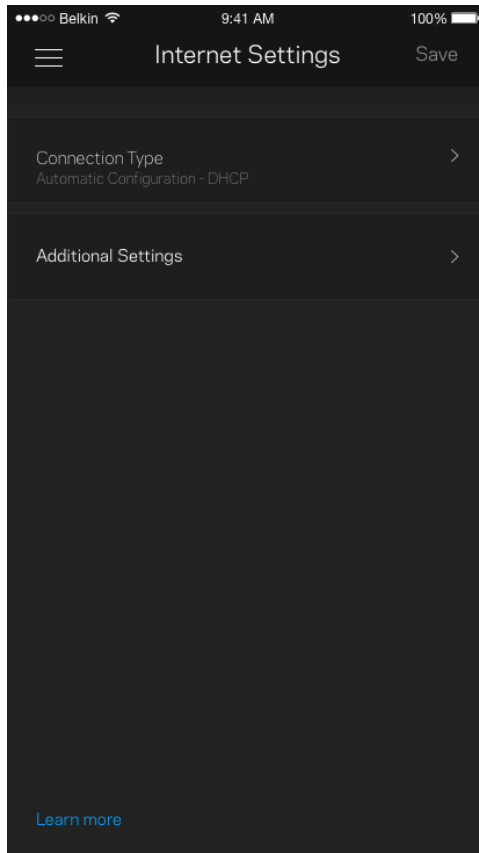

## Port-Einstellungen

Port-Weiterleitung – für einen einzelnen Port, mehrere Ports oder einen Port-Bereich – sendet Datenverkehr, der an einem bestimmten Port eingeht an ein bestimmtes Gerät oder an einen bestimmten Port im WLAN. Beim Port-Bereich-Triggerring werden ausgehende Daten von Ihrem Router auf bestimmte Port-Nummern überprüft. Ihr Router speichert die IP-Adresse des Geräts, das die Daten abrufen, sodass die abgerufenen Daten bei der Übertragung dem richtigen Gerät zugeordnet werden.

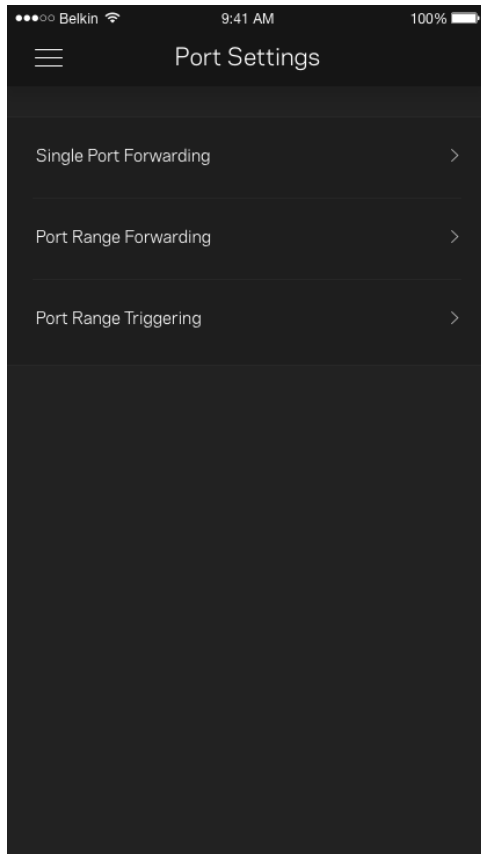



## WLAN-MAC-Filter

Jedes Netzwerkgerät verfügt über eine eindeutige 12-stellige MAC-(Media Access Control-)Adresse. Sie können eine Liste mit MAC-Adressen erstellen und dann die entsprechenden Geräte in Ihrem WLAN zulassen oder verweigern.

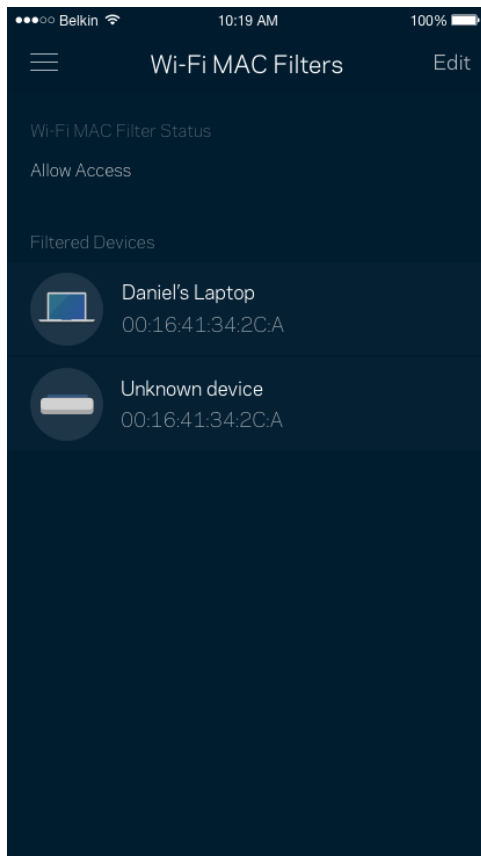

## Externer Speicher

Sehen Sie auf dem Dashboard nach, mit welchem Node ein externes Laufwerk verbunden ist, überprüfen Sie die Menge an noch freiem Speicherplatz und aktivieren Sie die Authentifizierung, indem Sie einen Benutzernamen und ein Passwort festlegen. (Dies ist nur möglich, wenn ein Laufwerk an den USB-Port des Routers angeschlossen ist.) Tippen Sie auf Eject  (Auswerfen), bevor Sie ein Laufwerk entfernen, um Datenverluste zu vermeiden.

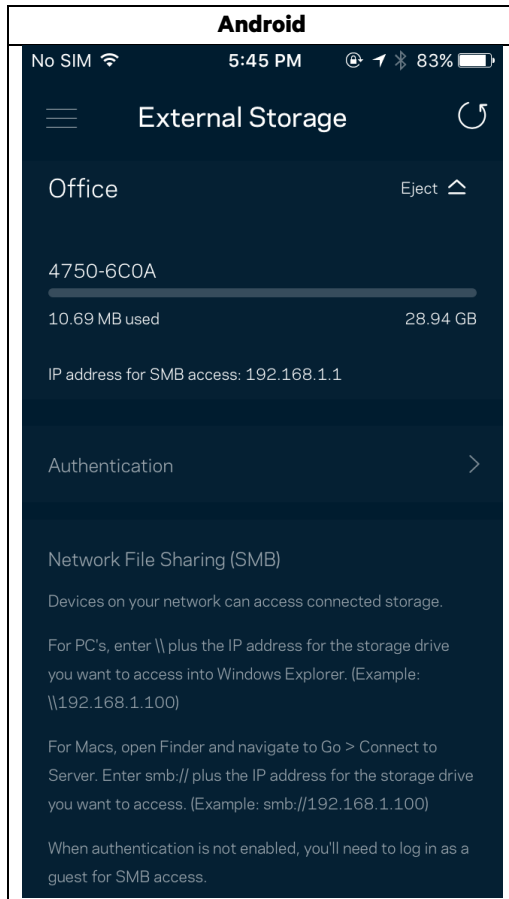

## Geschwindigkeitstest

Mithilfe eines Geschwindigkeitstests können Sie sicherstellen, dass Sie die Geschwindigkeit erreichen, für die Sie bezahlen. Der Geschwindigkeitstest dient auch zur Gerätepriorisierung, da anhand der Ergebnisse bestimmt wird, wie das WLAN über die priorisierten Geräte verteilt wird.

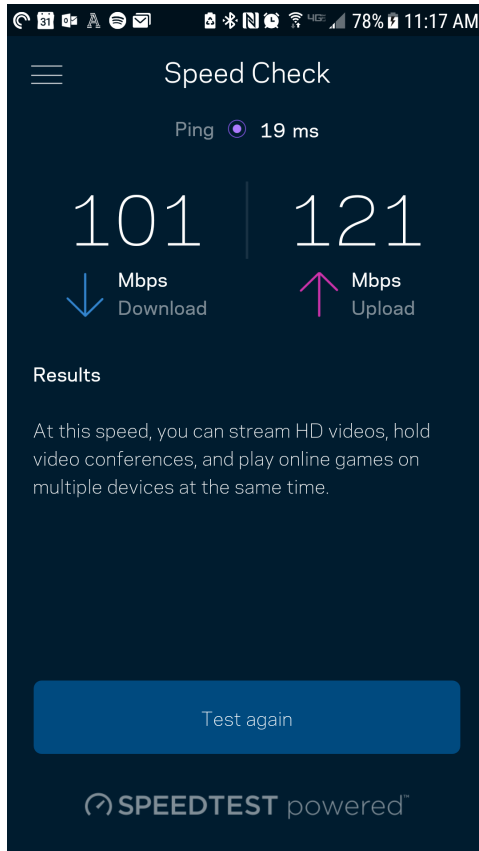

- Die Download-Geschwindigkeit ist die Geschwindigkeit, bei der Internetinhalte auf Ihren Router übertragen werden.
- Die Upload-Geschwindigkeit ist die Geschwindigkeit, bei der Sie Inhalte ins Internet hochladen können.

**Hinweis:** Die Internetgeschwindigkeit wird durch eine Reihe von Faktoren bestimmt, wie etwa die Art des ISP-Kontos, den örtlichen und weltweiten Internetdatenverkehr sowie die Anzahl der Geräte bei Ihnen zu Hause, die gleichzeitig auf das Internet zugreifen.

## Mein Konto

Ändern Sie das Passwort Ihrer Linksys-App und geben Sie an, dass Sie die neuesten Nachrichten und Angebote von Linksys erhalten möchten. Nur verfügbar, wenn Sie sich über Ihre E-Mail-Adresse an der App angemeldet haben.

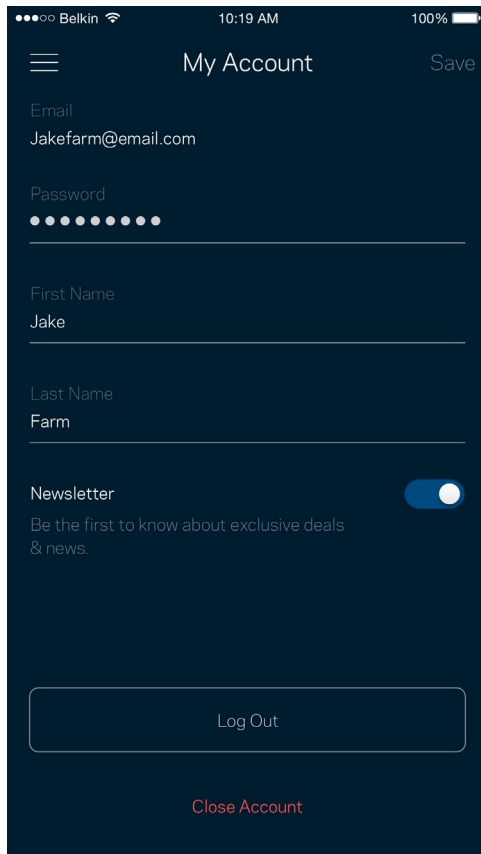

The screenshot shows the 'My Account' settings page in the Linksys app. At the top, the status bar displays 'Belkin', '10:19 AM', and '100%' battery. The page title is 'My Account' with a 'Save' button on the right. Below the title, there are several input fields: 'Email' (Jakefarm@email.com), 'Password' (masked with dots), 'First Name' (Jake), and 'Last Name' (Farm). A 'Newsletter' toggle switch is turned on, with the text 'Be the first to know about exclusive deals & news.' below it. At the bottom, there is a 'Log Out' button and a 'Close Account' link.

Belkin 10:19 AM 100%

☰ My Account Save

Email  
Jakefarm@email.com

Password  
●●●●●●●●

First Name  
Jake

Last Name  
Farm

Newsletter   
Be the first to know about exclusive deals  
& news.

Log Out

Close Account

## Feedback

Sie haben die Möglichkeit, uns Ihre Meinung zu sagen. Bewerten Sie die App in Ihrem App Store, senden Sie uns Vorschläge oder melden Sie uns ein Problem, das die optimale Anwendung beeinträchtigt.

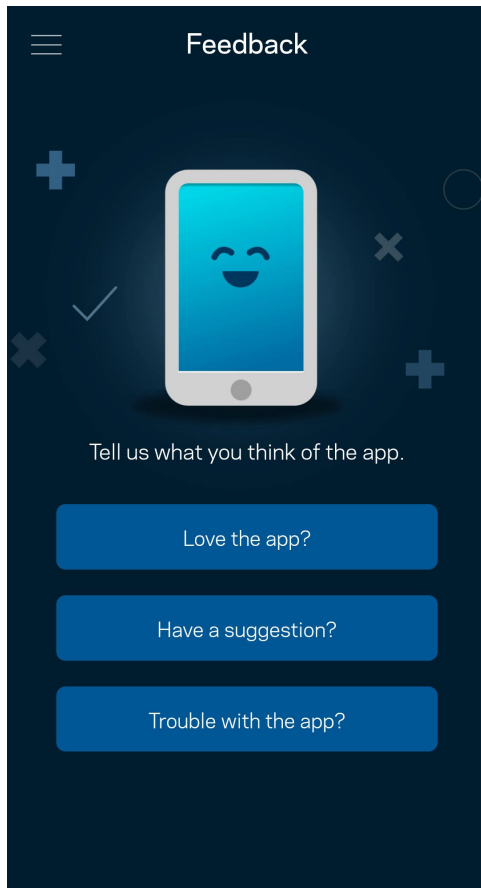

## Hilfe

Haben Sie Probleme mit der App? Brauchen Sie nur ein paar Informationen zu einer Funktion? Tippen Sie Help (Hilfe) an.

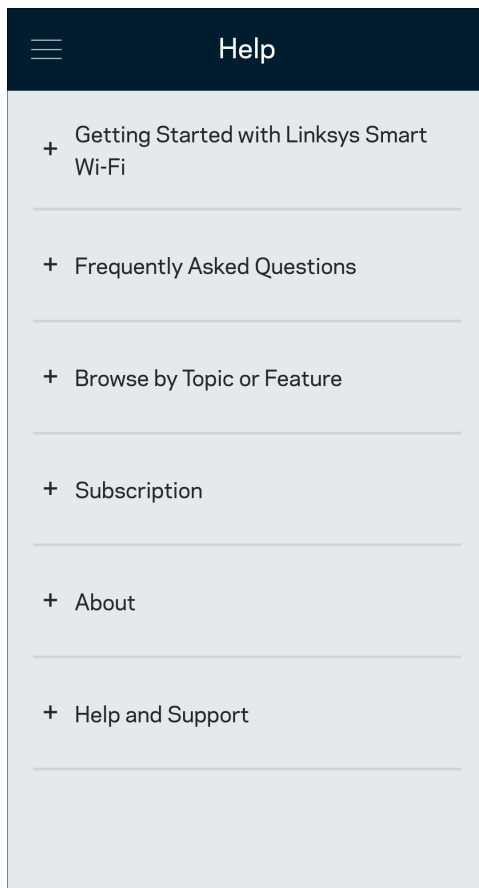

# Eine direkte Verbindung mit dem Router herstellen

Auch wenn Sie nicht mit dem Internet verbunden sind, können Sie auf Ihre Router-Einstellungen zugreifen. Stellen Sie eine Verbindung mit Ihrem WLAN her, starten Sie die Linksys App und tippen Sie an der Unterseite des Bildschirms Log in with Router Password (Mit dem Router-Passwort anmelden) an. Sie können nicht auf Ihr Linksys WLAN-Konto zugreifen, wenn Sie nicht online sind.

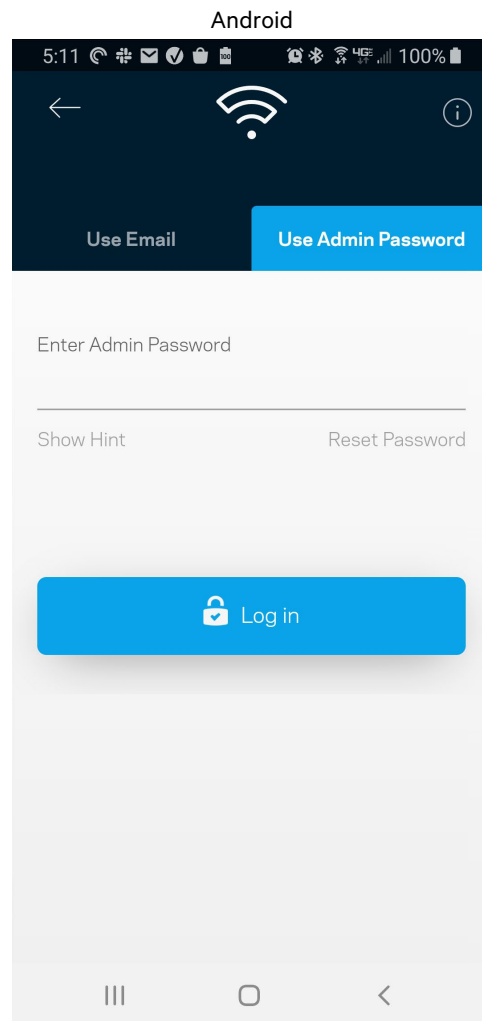
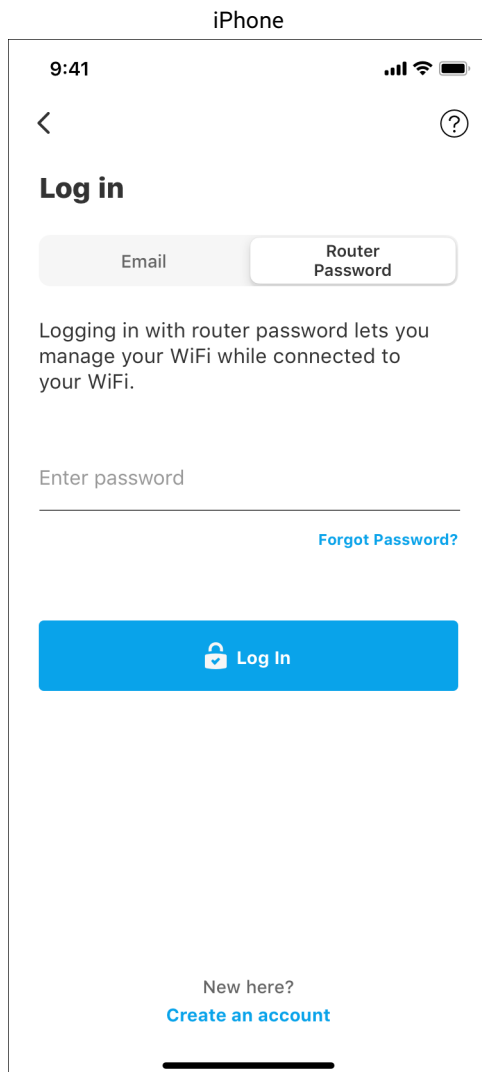

## Router-Passwort

Wir haben während der Einrichtung ein sicheres Admin-Passwort für Sie erstellt. Um es zu ändern, tippen Sie Router Administration (Router-Verwaltung) und dann Change Router Password and Hint (Router-Passwort und Hinweis ändern) an.

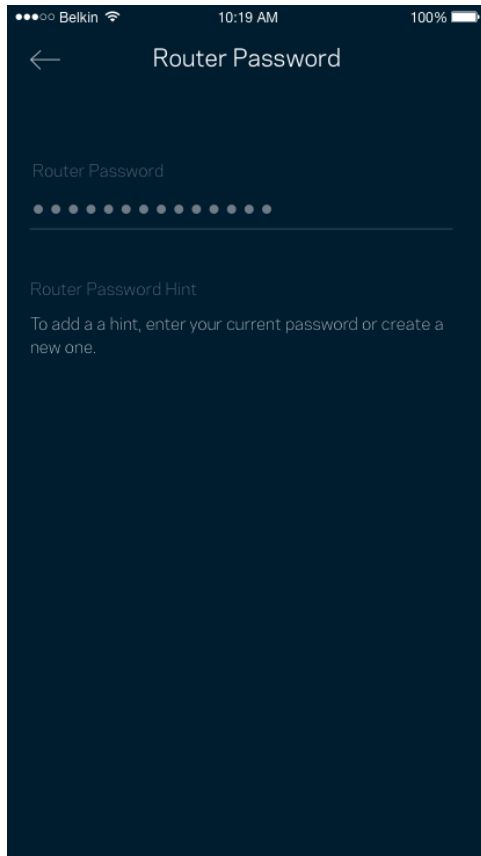

Um die Sicherheit Ihres Routers zu gewährleisten, senden wir Ihnen eine E-Mail, wenn jemand das Router-Passwort ändert.



# Den Router auf die Werkseinstellungen zurücksetzen

Sie sollten nicht in die Situation kommen, in der Sie Ihren Router der MR5500 Serie zurücksetzen müssen, denn es ist ein sehr aufwändiger Vorgang. Das Zurücksetzen auf die Werkseinstellungen versetzt Ihren Router in den Zustand, in dem er aus der Verpackung kam, sodass Sie die gesamte Einrichtung wiederholen müssen. Alle Einstellungen, die Sie während der Einrichtung und später vorgenommen haben, z. B. in Bezug auf den WLAN-Namen, Passwörter, Sicherheitstypen usw., werden gelöscht. Alle WLAN-Geräte werden vom WLAN getrennt.

Gehen Sie zur Wiederherstellung der Werkseinstellungen folgendermaßen vor:

- Ihr Router sollte angeschlossen und eingeschaltet sein. Halten Sie dann die Reset-Taste an der Rückseite gedrückt. Die Leuchte an der Oberseite des Routers blinkt dann rot. Lassen Sie die Taste nicht los, bevor die Leuchte ausgeht und hellrot wird.

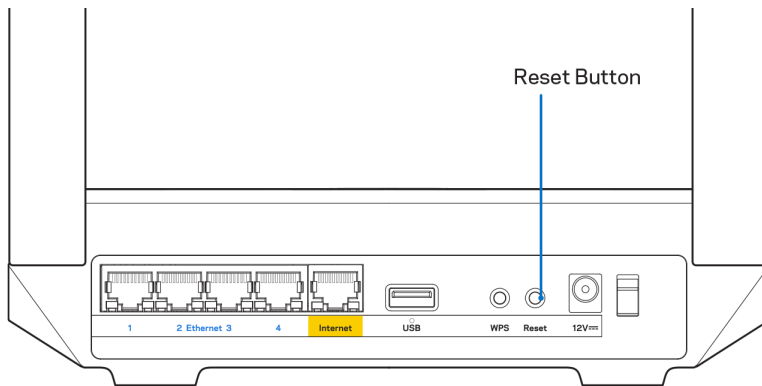

# Anbringung des Routers an der Wand

Ihr Router der MR5500 Serie ist an der Unterseite mit Aussparungen zur Anbringung an der Wand versehen.

Befestigen Sie den Router mit 20-mm-Schrauben (M3).

# Technische Daten

## Linksys MR5500

Modellbezeichnung	Dual-Band Mesh-WLAN Wi-Fi 6 Router, AX5400
Modellnummer	MR5500
Switchport-Geschwindigkeit	10/100/1000 Mbit/s (Gigabit Ethernet)
Funkfrequenz	2,4 GHz und 5 GHz
Anzahl der Antennen	2 externe verstellbare Antennen (nicht abnehmbar), 1 interne Antenne
Anschlüsse	USB 3.0, Ethernet (1-4), Internet, Strom
Tasten	An-/Aus, Reset, WPS
Anzeigen	Vorderseite: Eine mehrfarbige Leuchte zur Anzeige des Betriebs und des Status Rückseite: USB, Ethernet (1-4), Internet
Sicherheitsfunktionen	WPA2-Personal, WPA3-Personal, WPA2/WPA3-Personal Gemischt
Sicherheitsschlüssel/Bits	Verschlüsselung mit bis zu 128 Bit
Unterstützte Dateisysteme	FAT, NTFS, HFS+

## Betriebsbedingungen

Abmessungen	215 mm x 155 mm x 56 mm
Gerätengewicht	574 g
Stromversorgung	12 V/2 A
Zertifizierungen	FCC, IC, CE, Wi-Fi (IEEE 802.11a/b/g/n/ac/ax)
Betriebstemperatur	0 bis 40 °C
Lagertemperatur	-20 bis 60 °C
Relative Luftfeuchtigkeit im Betrieb	10 bis 80 %, nicht kondensierend
Lagerfeuchtigkeit	5 bis 90 %, nicht kondensierend

### Anmerkungen:

Zulassungs-, Garantie- und Sicherheitsinformationen finden Sie auf [Linksys.com/support/MR5500](https://Linksys.com/support/MR5500).

Technische Änderungen können ohne Vorankündigung vorgenommen werden.

Maximale Leistung gemäß den Spezifikationen des IEEE-Standards 802.11. Die tatsächliche Leistung kann variieren und geringere Kapazitäten des WLAN-Netzwerks, eine geringere Datendurchsatzrate und Reichweite sowie einen geringeren Empfangsbereich einschließen. Die Leistung wird durch zahlreiche Faktoren, Bedingungen und Variablen beeinflusst. Dazu zählen die Entfernung vom Access Point, das Datenverkehrsaufkommen im Netzwerk, Baustoffe und Konstruktionsweise von Gebäuden, das verwendete Betriebssystem, die Kombination der eingesetzten WLAN-Geräte, Interferenzen und weitere ungünstige Bedingungen.

Unseren preisgekrönten technischen Support finden Sie unter [Linksys.com/support/MR5500](https://Linksys.com/support/MR5500).

BELKIN, LINKSYS und zahlreiche weitere Produktbezeichnungen und Logos sind Marken des Belkin-Konzerns. Erwähnte Marken von Drittanbietern sind Eigentum ihrer jeweiligen Rechtsinhaber.

© 2021 Linksys Holdings, Inc. und/oder ihre verbundenen Unternehmen. Alle Rechte vorbehalten.

**LINKSYS**

ΟΔΗΓΟΣ ΧΡΗΣΤΗ

**MAX-STREAM®**

Διζωνικό router  
πλεγματικού WiFi 6

MR5500 Series

## Περιεχόμενα

<b>Επισκόπηση προϊόντος</b>	<b>3</b>
<b>Βοήθεια</b>	<b>5</b>
Πού να βρείτε περισσότερη βοήθεια	5
<b>Ρύθμιση</b>	<b>6</b>
Τι θα χρειαστείτε	6
<b>Ρυθμίσεις συστήματος Wi-Fi της Linksys για όλο το σπίτι</b>	<b>8</b>
Συνδεθείτε στην εφαρμογή Linksys	8
Μενού πλοήγησης	10
Dashboard (Πίνακας εργαλείων)	11
Devices (Συσκευές)	12
Για να προβάλετε ή να αλλάξετε τα στοιχεία των συσκευών	13
Parental Controls (Γονικός έλεγχος)	14
Wi-Fi Settings (Ρυθμίσεις Wi-Fi)	15
Advanced Wi-Fi Settings (Ρυθμίσεις Wi-Fi για προχωρημένους)	16
Connect a Device with WPS (Σύνδεση συσκευής που υποστηρίζει WPS)	17
Guest Network Access (Πρόσβαση επισκεπτών στο δίκτυο)	18
Device Prioritization (Καθορισμός προτεραιότητας συσκευών)	19
Notifications (Ειδοποιήσεις)	20
Network/Router Administration (Διαχείριση δικτύου/router)	21
Advanced Settings (Ρυθμίσεις για προχωρημένους)	23
Internet Settings (Ρυθμίσεις Internet)	23
Port Settings (Ρυθμίσεις θυρών)	24
Wi-Fi MAC Filters (Φίλτρα MAC ασύρματου δικτύου)	25
Εξωτερική αποθήκευση	26
Speed Check (Δοκιμή ταχύτητας)	27
My Account (Ο λογαριασμός μου)	28
Feedback (Σχόλια)	29
Help (Βοήθεια)	30
<b>Connect Directly to Your Router (Απευθείας σύνδεση με το router)</b>	<b>31</b>
Κωδικός πρόσβασης router	32
<b>Διαδικασία επαναφοράς εργοστασιακών ρυθμίσεων του router</b>	<b>33</b>
<b>Πώς να αναρτήσετε το router σας στον τοίχο</b>	<b>33</b>
<b>Προδιαγραφές</b>	<b>34</b>
Linksys MR5500	34
Περιβαλλοντικά γνωρίσματα	34

## Επισκόπηση προϊόντος

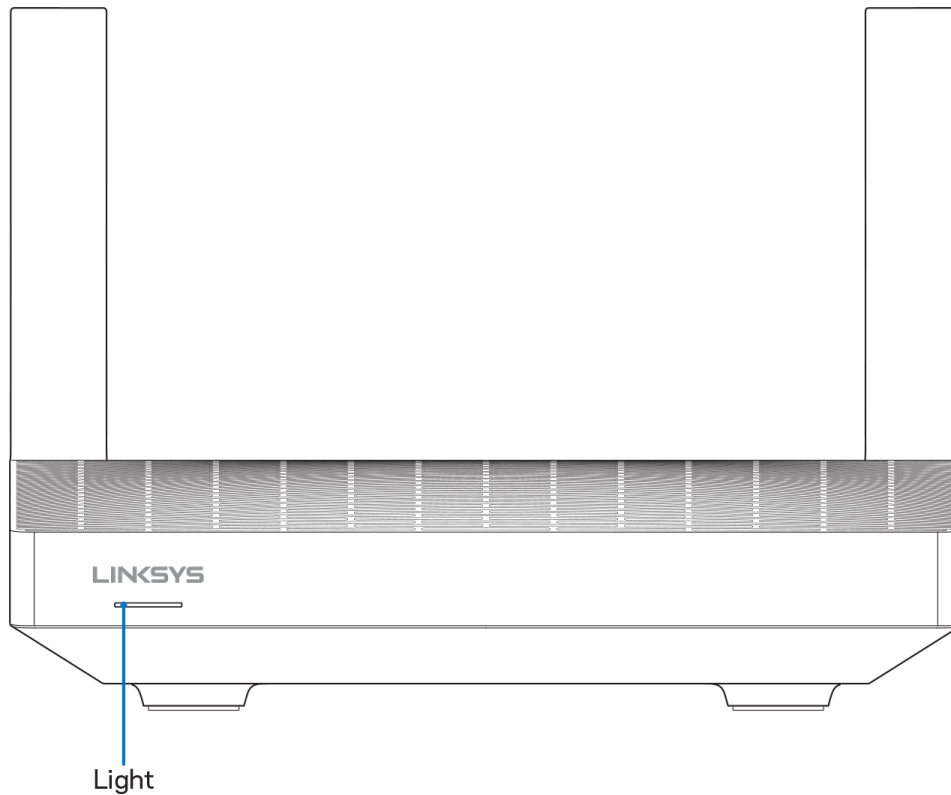

Περιγραφή φωτεινής λυχνίας	Κατάσταση
Μπλε (αναβοσβήνει)	Γίνεται εκκίνηση / Ξεκίνησε ζεύξη WPS Περιμένετε να ολοκληρώσει την εκκίνηση το router ή να ολοκληρωθεί η ζεύξη WPS.
Μοβ	Έτοιμο για ρύθμιση Ανοίξτε την εφαρμογή Linksys για να ολοκληρώσετε τη ρύθμιση.
Μοβ (αναβοσβήνει)	Γίνεται ρύθμιση Ακολουθήστε τις οδηγίες στην εφαρμογή.
Μπλε	Υπάρχει σύνδεση με το Internet / Επιτυχημένη ζεύξη WPS Το router έχει συνδεθεί, όλα είναι καλά.
Κόκκινη	Χωρίς πρόσβαση στο Internet Δεν υπάρχει σύνδεση, ρωτήστε τον ISP σας αν υπάρχει διακοπή της υπηρεσίας.
Κόκκινη (αναβοσβήνει)	Αποσυνδέθηκε <ul style="list-style-type: none"><li>• Θυγατρικός κόμβος: πολύ μακριά από κόμβο σε λειτουργία</li><li>• Γονικός κόμβος: αποσυνδεδεμένος από το μόντεμ</li></ul>
Κίτρινη	Αδύναμο σήμα (μόνο θυγατρικοί κόμβοι)
Κίτρινη (αναβοσβήνει)	Μη επιτυχημένη ζεύξη WPS

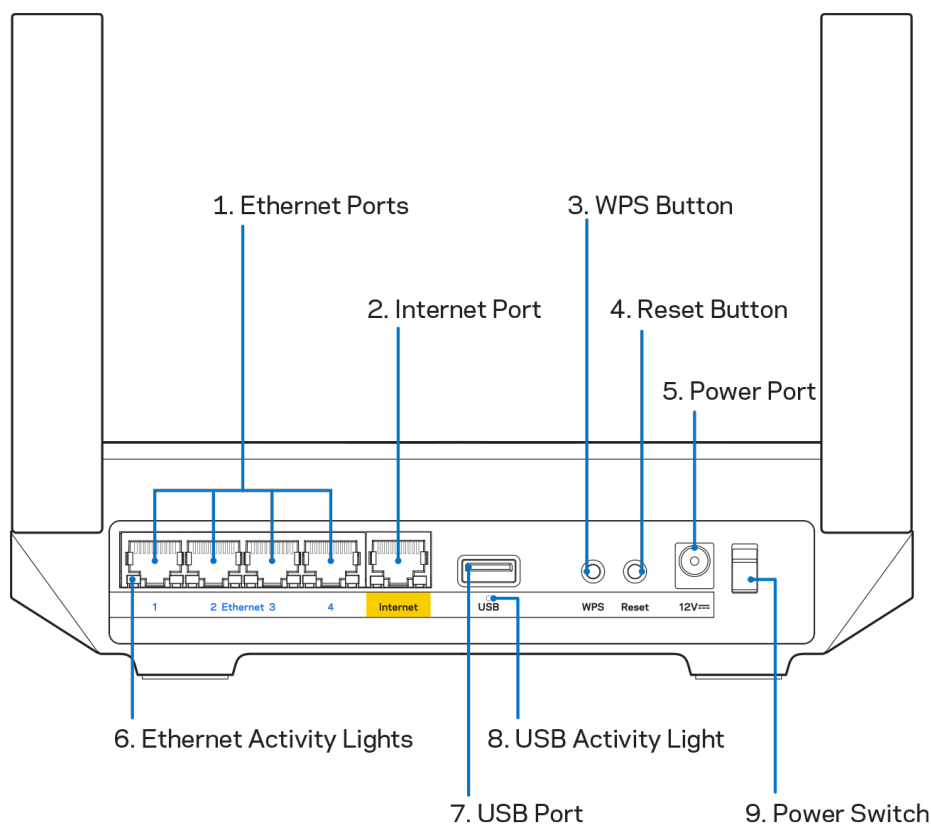

Θύρες Ethernet (1): Συνδέστε καλώδια Ethernet με αυτές τις μπλε θύρες Gigabit (10/100/1000) και το άλλο άκρο τους με τις ενσύρματες συσκευές στο δίκτυό σας.

**Σημείωση:** Για καλύτερες επιδόσεις, χρησιμοποιήστε καλώδια κατηγορίας CAT5e ή υψηλότερης στις θύρες Ethernet.

Θύρα Internet (2): Συνδέστε το ένα άκρο καλωδίου Ethernet με την κίτρινη θύρα Gigabit (10/100/1000) και το άλλο άκρο με ένα μόντεμ ευρυζωνικής πρόσβασης στο Internet, καλωδιακό/DSL ή οπτικών ινών. Αν χρησιμοποιείτε αυτό το router ως θυγατρικό κόμβο σε σύστημα πλεγματικού Wi-Fi, μπορείτε να χρησιμοποιήσετε αυτήν τη θύρα για να δημιουργήσετε μια ενσύρματη σύνδεση με άλλον κόμβο.

**Σημείωση:** Για καλύτερες επιδόσεις, χρησιμοποιήστε καλώδια κατηγορίας CAT5e ή υψηλότερης στη θύρα Internet.

Κουμπί Wi-Fi Protected Setup™ (3): Πατήστε το για σύνδεση με συσκευές δικτύου που υποστηρίζουν WPS.

Κουμπί Reset (4): Για την επαναφορά του router σας στις εργοστασιακές ρυθμίσεις, κρατήστε το πατημένο όσο η λυχνία στο επάνω μέρος του router σας αναβοσβήνει με κόκκινο χρώμα. Μην αφήσετε το κουμπί μέχρι η λυχνία να σβήσει και να γίνει έντονα κόκκινη.

Θύρα τροφοδοσίας (5): Συνδέστε τον παρεχόμενο μετασχηματιστή AC.

Λυχνίες δραστηριότητας Ethernet (6): Όταν είναι αναμμένες, δηλώνουν μεταφορά δεδομένων μέσω καλωδίου Ethernet.

Θύρα USB 3.0 (7): Συνδέστε και μοιραστείτε μονάδες δίσκου USB στο δίκτυό σας ή στο Internet.

Λυχνία δραστηριότητας USB (8): Όταν είναι αναμμένη, δηλώνει μεταφορά δεδομένων μέσω σύνδεσης USB.

Διακόπτης τροφοδοσίας (9): Πατήστε | (ενεργοποίηση) για να ενεργοποιήσετε το router.

# Βοήθεια

## Πού να βρείτε περισσότερη βοήθεια

- [Linksys.com/support/MR5500](http://Linksys.com/support/MR5500)
- Βοήθεια εφαρμογής Linksys (εκκινήστε την εφαρμογή και πατήστε Help (Βοήθεια) στο κύριο μενού πλοήγησης)

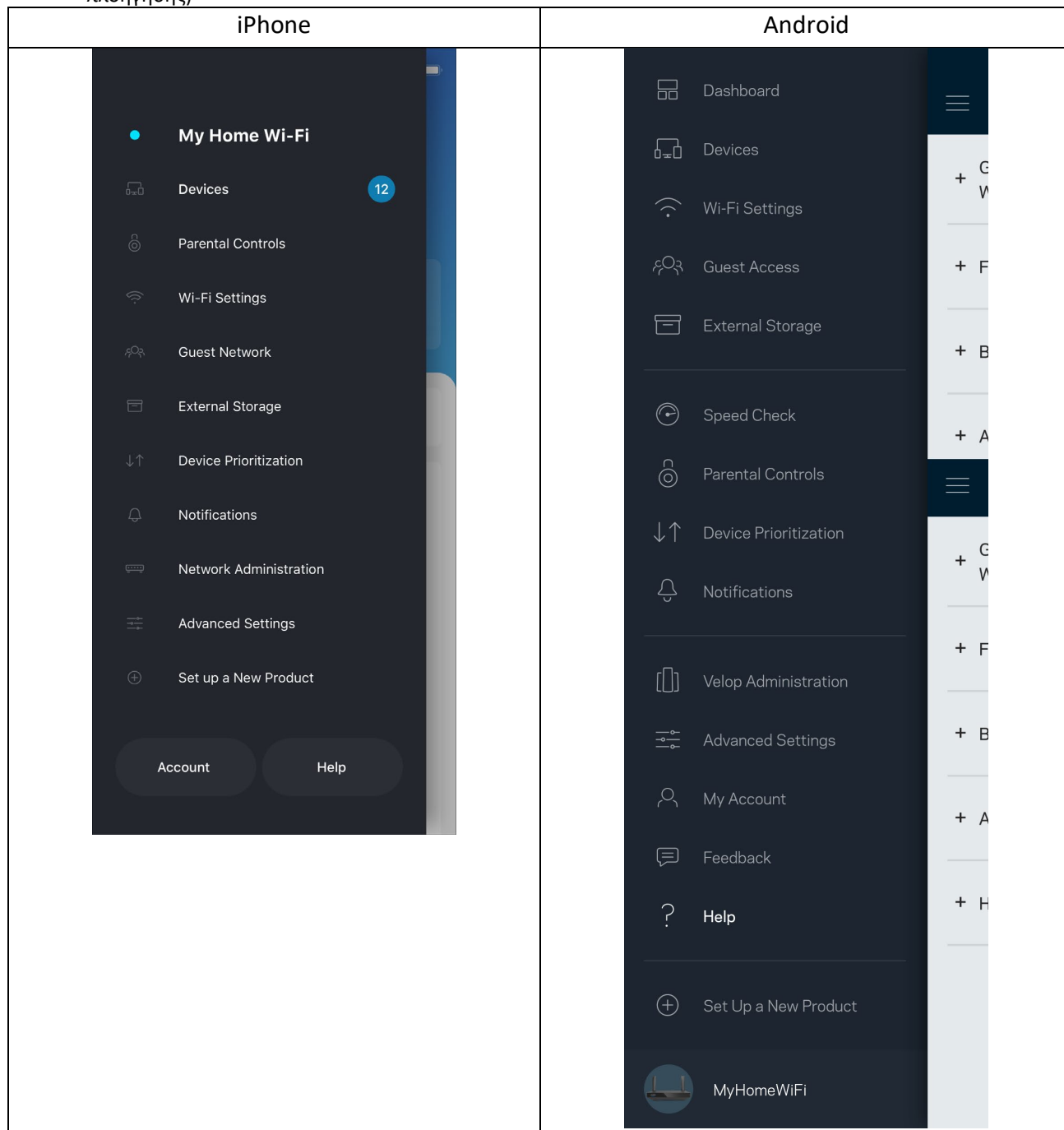

Σημείωση: Οι άδειες και οι γνωστοποιήσεις για λογισμικό τρίτων εταιρειών που χρησιμοποιείται σε αυτό το προϊόν είναι διαθέσιμες στη διεύθυνση <http://support.linksys.com/en-us/license>. Επικοινωνήστε με το <http://support.linksys.com/en-us/gplcodecenter> για ερωτήσεις ή αιτήματα πηγαίου κώδικα GPL.

# Ρύθμιση

**ΣΗΜΑΝΤΙΚΟ:** Το router MR5500 Series μπορεί να ρυθμιστεί ως γονικός ή θυγατρικός κόμβος σε ένα σύστημα πλεγματού Wi-Fi για όλο το σπίτι. Ένας γονικός κόμβος πρέπει να είναι συνδεδεμένος με καλώδιο Ethernet με το μόντεμ ή το μόντεμ-router σας. Οι θυγατρικοί κόμβοι μπορούν να συνδεθούν ασύρματα ή με καλώδια Ethernet.

Εάν προσθέσετε το router ως γονικό κόμβο για υφιστάμενο σύστημα πλεγματού Wi-Fi Velop για όλο το σπίτι, επαναφέρετε τις εργοστασιακές ρυθμίσεις σε όλους τους κόμβους και προσθέστε τους στο σύστημα αφότου ρυθμιστεί και αρχίσει να λειτουργεί το router MR5500 Series.

Κατεβάστε την εφαρμογή Linksys. Χρειάζεστε την εφαρμογή αυτή για να ρυθμίσετε το router σας.

Επισκεφθείτε το κατάστημα εφαρμογών της συσκευής σας και κάντε αναζήτηση για «Linksys». Αναζητήστε αυτό το εικονίδιο: 

## Τι θα χρειαστείτε

Εγκαταστήστε την εφαρμογή, ανοίξτε την και ακολουθήστε τις οδηγίες.

**Σημείωση:** Η εφαρμογή λειτουργεί με iOS 11.4 και Android 6.0 και νεότερες εκδόσεις τους.

Κατά τη ρύθμιση θα δημιουργήσετε έναν λογαριασμό Linksys Smart Wi-Fi, ώστε να μπορείτε να χρησιμοποιείτε την εφαρμογή για να προβάλετε ή να αλλάξετε τις ρυθμίσεις συστήματος του router σας από οπουδήποτε έχετε πρόσβαση στο Internet.

Μεταξύ άλλων, με το Linksys Smart Wi-Fi και την εφαρμογή Linksys μπορείτε να κάνετε τα εξής:

- Αλλαγή ονόματος και κωδικού πρόσβασης Wi-Fi
- Ρύθμιση πρόσβασης επισκεπτών
- Σύνδεση συσκευών με το Wi-Fi με WPS
- Αποκλεισμός Internet με γονικό έλεγχο
- Έλεγχος ταχύτητας σύνδεσης με το Internet

**Σημείωση:** Θα σας στείλουμε ένα email επαλήθευσης. Ενώ είστε συνδεδεμένοι με το οικιακό σας δίκτυο, κάντε κλικ στη σύνδεση στο email για να συνδέσετε το router σας με τον λογαριασμό σας.

Χρειάζεται μόνο να συνδέσετε το καλώδιο τροφοδοσίας και το καλώδιο Ethernet, όλα τα υπόλοιπα τα ρυθμίζει η εφαρμογή. Μόλις γίνει η σύνδεση, χρησιμοποιήστε την εφαρμογή για να εξατομικεύσετε το Wi-Fi σας, δίνοντάς του όνομα και κωδικό πρόσβασης. Μπορείτε, ακόμη, να δώσετε στο router και τυχόν θυγατρικούς κόμβους ονόματα βάσει της τοποθεσίας τους, ώστε να μπορείτε να τους ταυτοποιήσετε στην σπάνια περίπτωση που κάτι χρειαστεί την προσοχή σας.

Εάν θέλετε να προσθέσετε θυγατρικούς κόμβους για να δημιουργήσετε ένα σύστημα πλεγματού Wi-Fi για όλο το σπίτι, εγκαταστήστε τους εντός της εμβέλειας ενός λειτουργικού κόμβου. Μόνο ο γονικός κόμβος χρειάζεται να είναι συνδεδεμένος με καλώδιο με το μόντεμ ή το μόντεμ-router. Μην ανησυχείτε, η εφαρμογή θα σας βοηθήσει να τοποθετήσετε τους κόμβους σας.



Εκτυπώστε αυτήν τη σελίδα και καταγράψτε τις ρυθμίσεις του Wi-Fi και του λογαριασμού σας στον πίνακα για μελλοντική αναφορά. Αποθηκεύστε τις σημειώσεις σας σε ασφαλές μέρος.

Όνομα Wi-Fi	
Κωδικός πρόσβασης Wi-Fi	
Κωδικός πρόσβασης router	
Όνομα δικτύου επισκεπτών	
Κωδικός πρόσβασης δικτύου επισκεπτών	
Διεύθυνση email σύνδεσης στην εφαρμογή Linksys	
Κωδικός πρόσβασης εφαρμογής Linksys	

Η διεύθυνση email σύνδεσης και ο κωδικός πρόσβασης μπορούν να χρησιμοποιηθούν επίσης για τη σύνδεση στο LinksysSmartWiFi.com από υπολογιστή. Μπορείτε να προβάλετε ή να διαχειριστείτε το Wi-Fi σας μέσω ενός προγράμματος περιήγησης στο Internet.

# Ρυθμίσεις συστήματος Wi-Fi της Linksys για όλο το σπίτι

Χρησιμοποιώντας την εφαρμογή Linksys μπορείτε να προβάλετε ή να αλλάξετε τις ρυθμίσεις συστήματος Wi-Fi, περιλαμβανομένων των ρυθμίσεων ασφαλείας και γονικού ελέγχου. Μπορείτε να έχετε πρόσβαση στις ρυθμίσεις από οπουδήποτε στον κόσμο, αρκεί να έχετε πρόσβαση στο Internet. Μπορείτε επίσης να προσπελάσετε το σύστημά σας απευθείας από το οικιακό σας δίκτυο, ακόμη και εάν δεν έχετε πρόσβαση στο Internet.

## Συνδεθείτε στην εφαρμογή Linksys

1. Ανοίξτε την εφαρμογή Linksys, πατήστε **Log in** (Σύνδεση).

iPhone

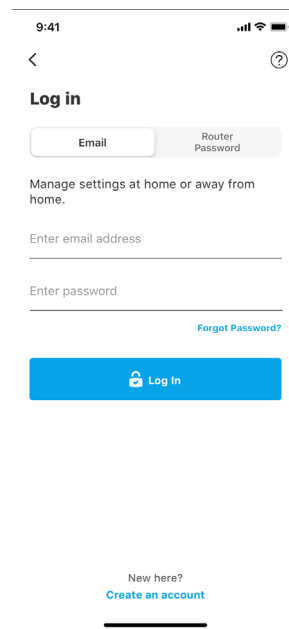
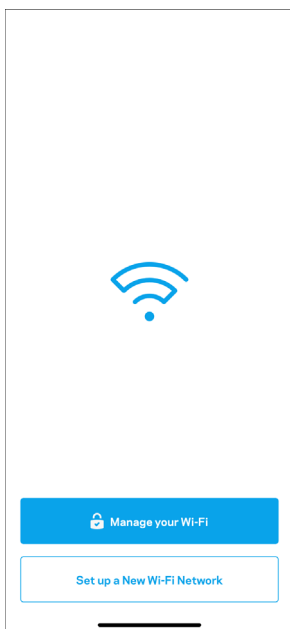

Android

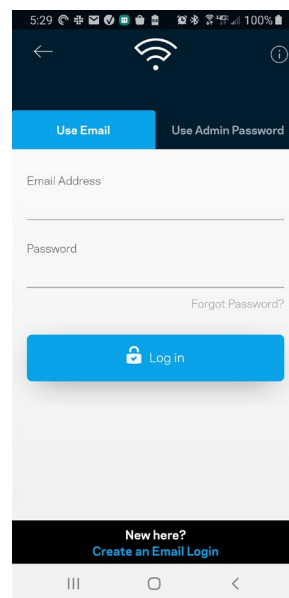
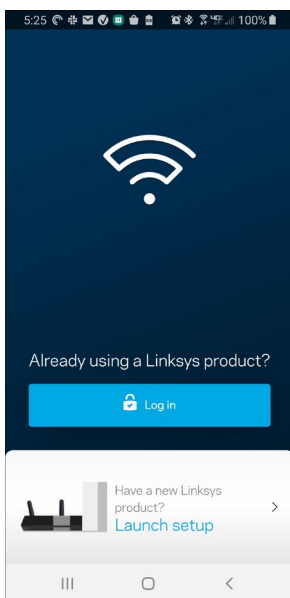

2. Εισαγάγετε τη διεύθυνση email που χρησιμοποίησατε όταν δημιουργήσατε τον λογαριασμό σας.
3. Εισαγάγετε τον κωδικό πρόσβασης του λογαριασμού σας.
4. Πατήστε Log in (Σύνδεση).

## Μενού πλοήγησης

Πατήστε το εικονίδιο του μενού  για να πλοηγηθείτε στην εφαρμογή.

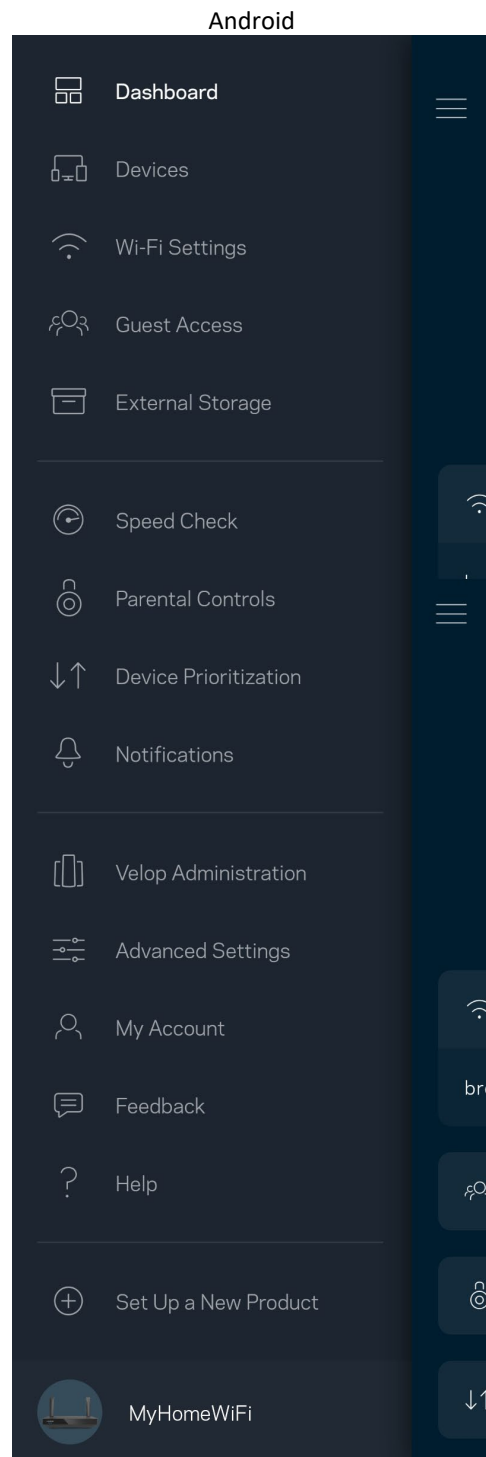
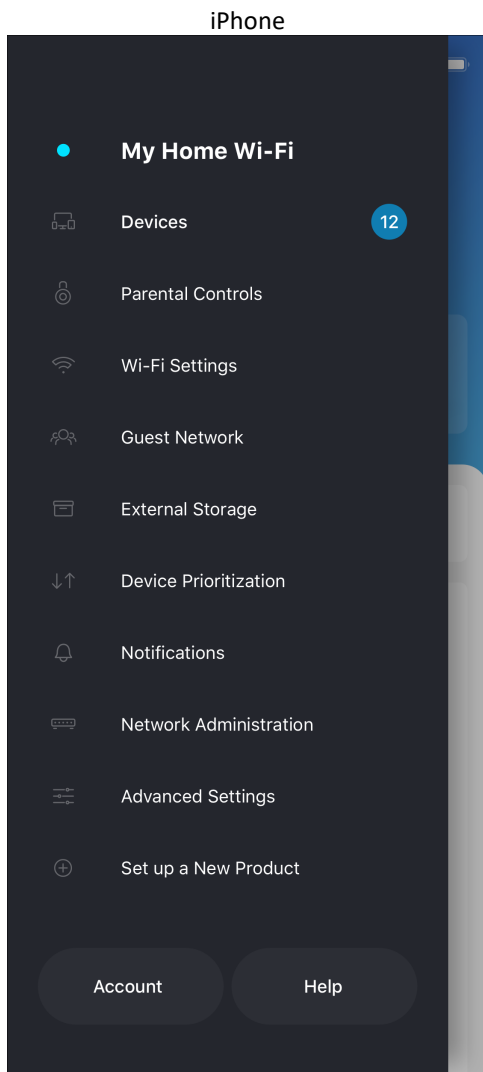

## Dashboard (Πίνακας εργαλείων)

Ο Πίνακας εργαλείων είναι μια επισκόπηση του Wi-Fi σας. Δείτε πόσες συσκευές είναι συνδεδεμένες στο σύστημά σας. Από τον Πίνακα εργαλείων μπορείτε να μοιραστείτε τον κωδικό πρόσβασης του Wi-Fi σας και να ενεργοποιήσετε την πρόσβαση επισκεπτών. Ο Πίνακας εργαλείων δείχνει, επίσης, εάν είναι ενεργοποιημένος ο γονικός έλεγχος σε κάποιες συσκευές ή εάν έχουν προτεραιότητα για σύνδεση μέσω Wi-Fi.

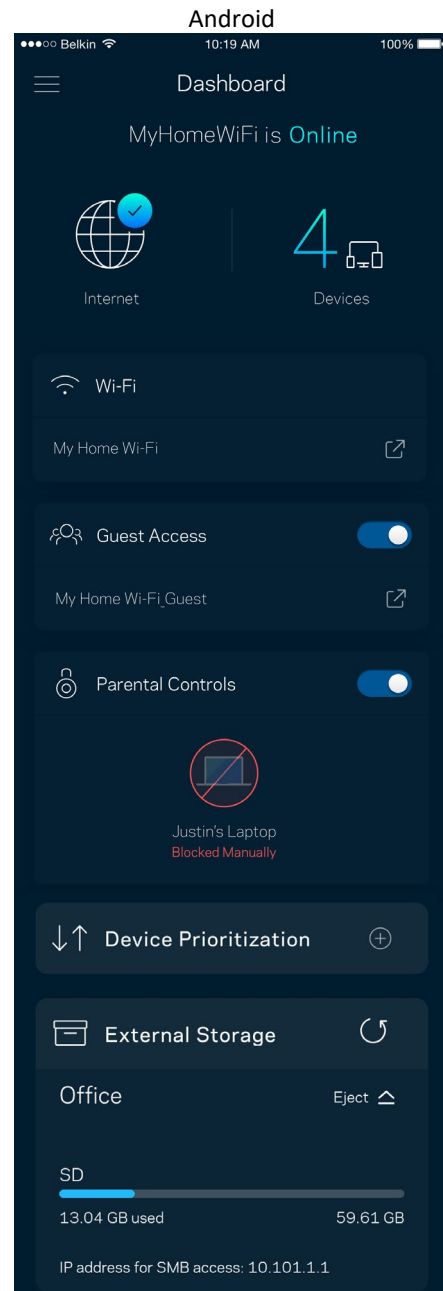
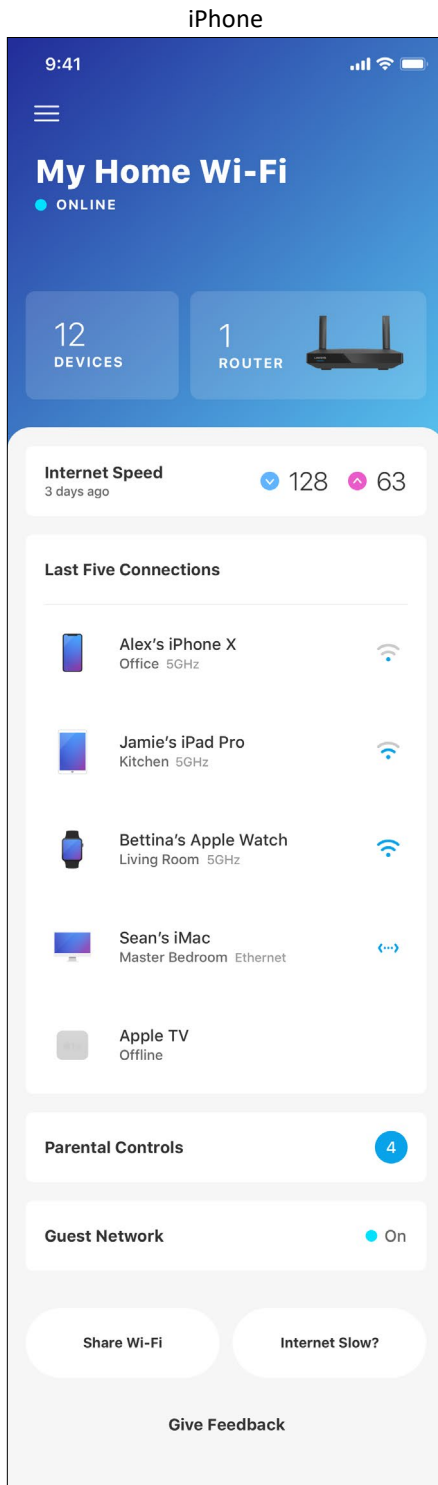

## Devices (Συσκευές)

Δείτε και αλλάξτε τα στοιχεία όλων των συσκευών που είναι συνδεδεμένες στο Wi-Fi σας. Μπορείτε να προβάλετε τις συσκευές στο κύριο δίκτυο και στο δίκτυο επισκεπτών, ή να εμφανίσετε πληροφορίες για κάθε συσκευή.

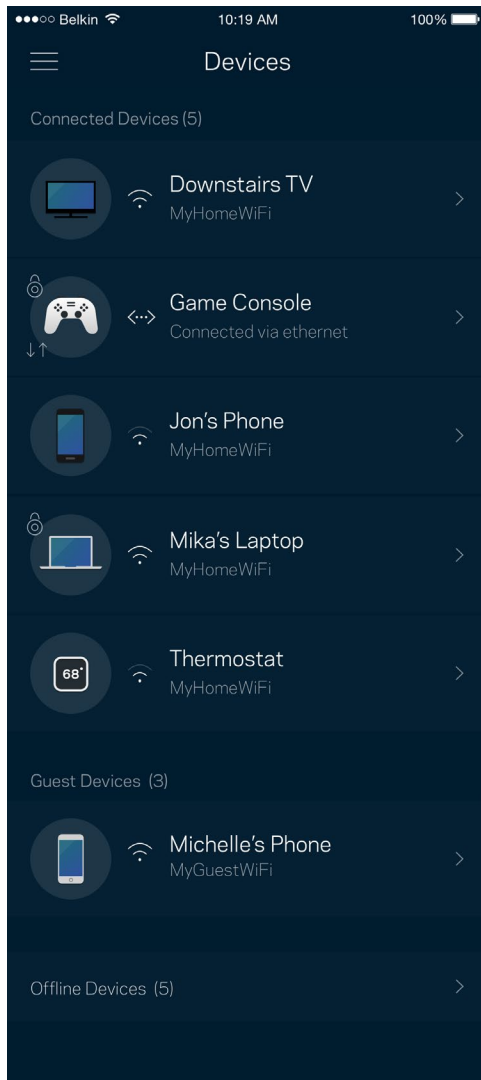

## Για να προβάλετε ή να αλλάξετε τα στοιχεία των συσκευών

Από την οθόνη Συσκευές μπορείτε να επεξεργαστείτε τα ονόματα των συσκευών και να αλλάξετε τις εικόνες τους. Μπορείτε, επίσης, να καθορίσετε την προτεραιότητα των συσκευών, να ορίσετε γονικό έλεγχο και να δείτε τις πληροφορίες του Wi-Fi. Πατήστε πάνω σε οποιαδήποτε συσκευή για να δείτε λεπτομέρειες.

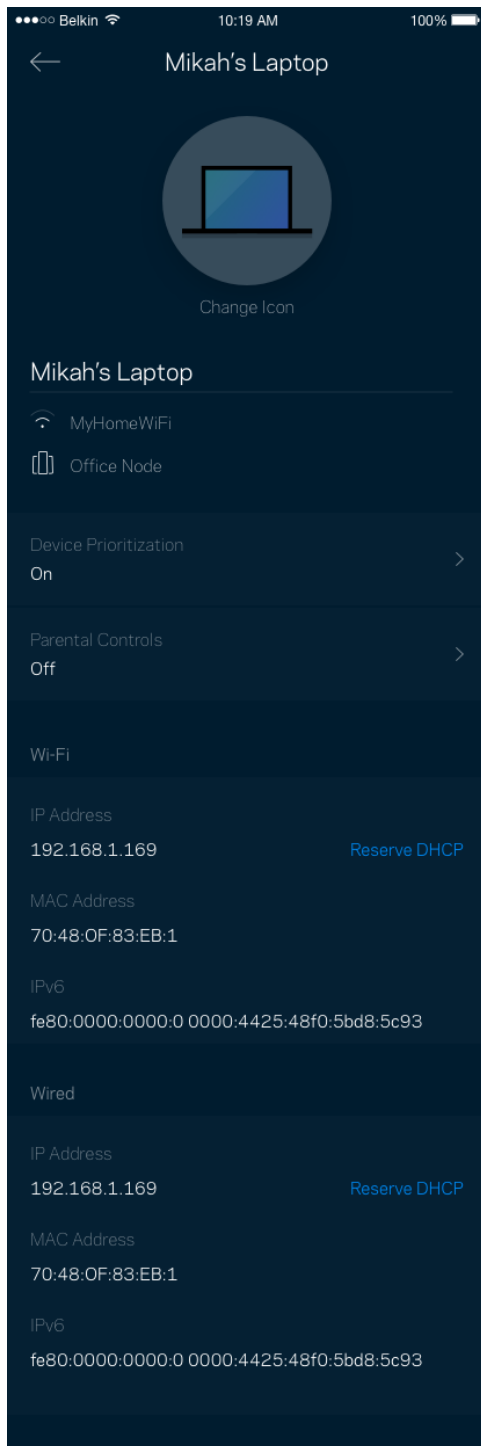

## Parental Controls (Γονικός έλεγχος)

Ο Γονικός έλεγχος σας επιτρέπει να ελέγχετε πότε τα παιδιά σας είναι συνδεδεμένα στο Internet και τι κάνουν εκεί. Κάντε παύση της σύνδεσης στο Internet για συγκεκριμένες συσκευές ή αποκλείστε συγκεκριμένους ιστοτόπους.

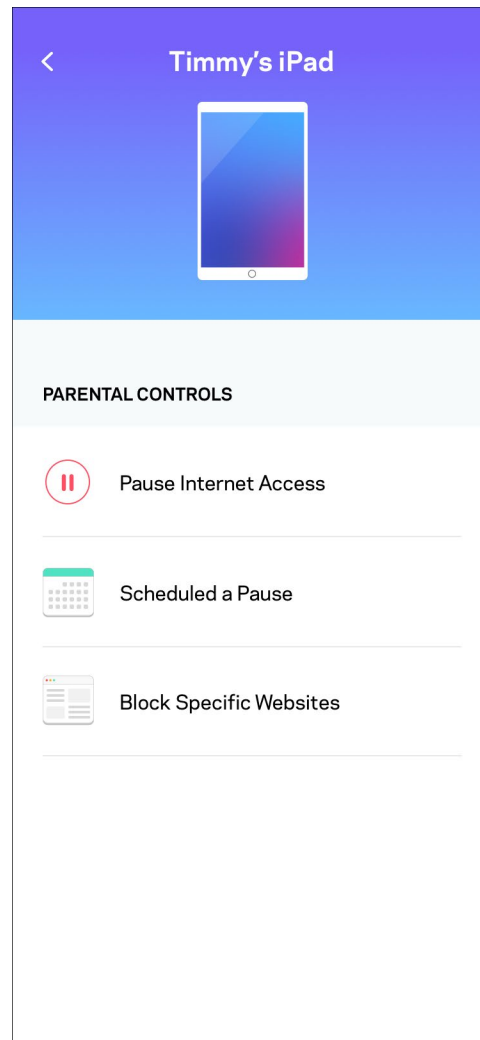
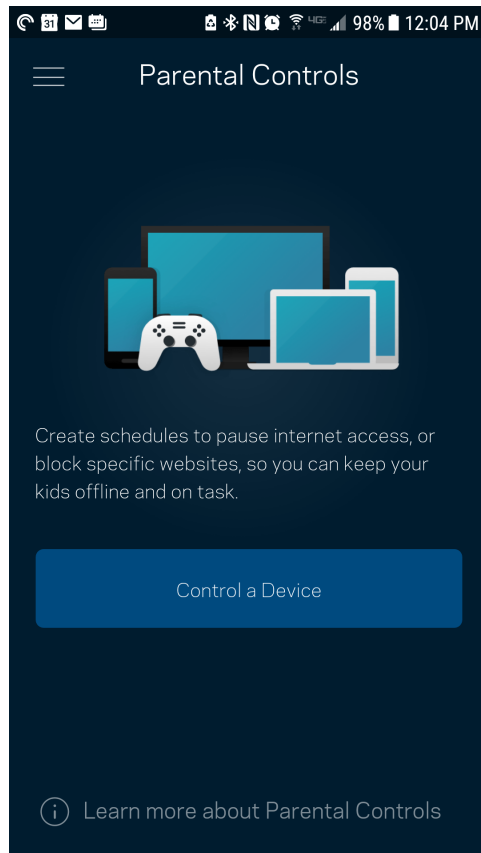



## Wi-Fi Settings (Ρυθμίσεις Wi-Fi)

Προβάλετε ή αλλάξετε το όνομα του Wi-Fi σας και τον κωδικό πρόσβασης και συνδέστε συσκευές χρησιμοποιώντας το Wi-Fi Protected Setup™.

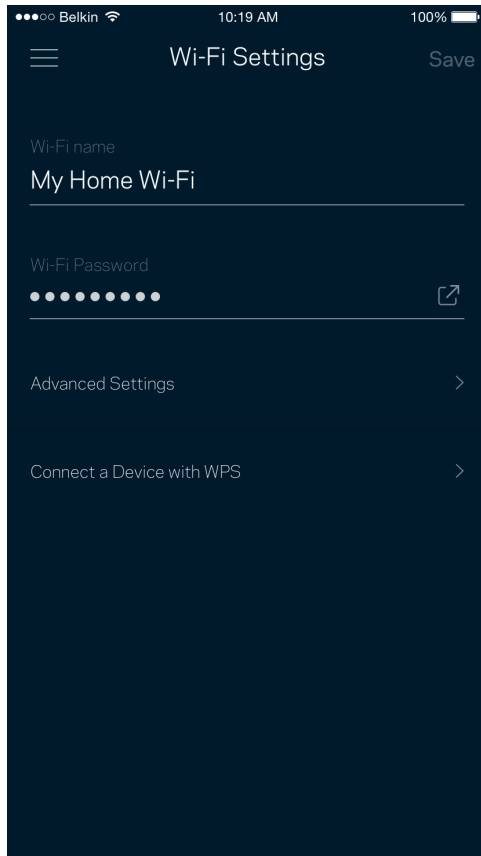

## Advanced Wi-Fi Settings (Ρυθμίσεις Wi-Fi για προχωρημένους)

Οι προχωρημένοι χρήστες μπορούν να αλλάξουν τον προεπιλεγμένο τύπο ασφαλείας και τη λειτουργία Wi-Fi. Μην αλλάξετε τις ρυθμίσεις αυτές παρά μόνο αν έχετε μεγάλη εμπειρία με τα δίκτυα Wi-Fi. Το Channel Finder (Εύρεση καναλιών) θα αναζητήσει τα κανάλια Wi-Fi στην περιοχή σας με τις λιγότερες συνδέσεις για να εξασφαλίσει ότι θα έχετε τις καλύτερες επιδόσεις από το σύστημα σας. Εάν έχετε παραπάνω από έναν κόμβο στο σύστημα σας, η Εύρεση καναλιών θα βρει το καλύτερο κανάλι για κάθε κόμβο.

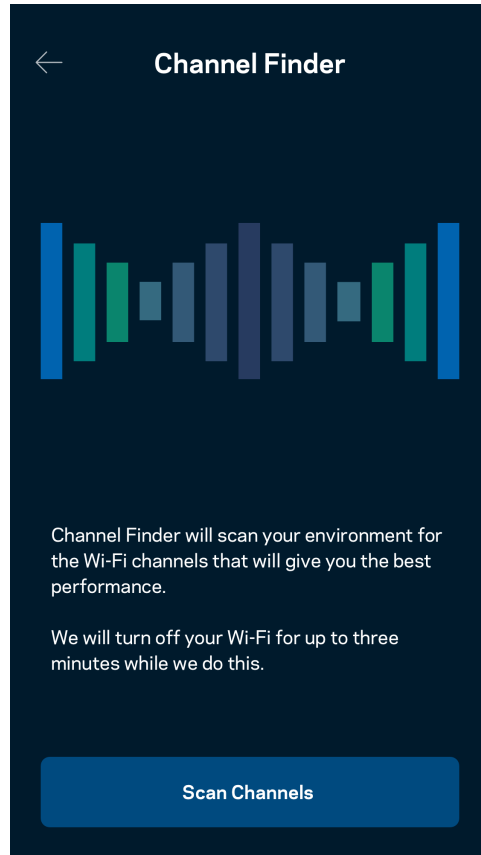
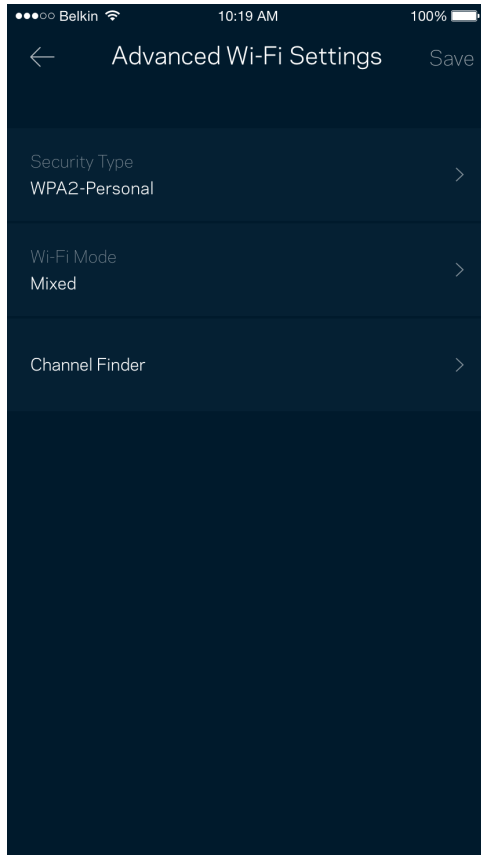

## Connect a Device with WPS (Σύνδεση συσκευής που υποστηρίζει WPS)

Το Wi-Fi Protected Setup σας επιτρέπει να συνδέσετε εύκολα ασύρματες συσκευές με το δίκτυο Wi-Fi χωρίς να πληκτρολογείτε τις ρυθμίσεις ασφαλείας.

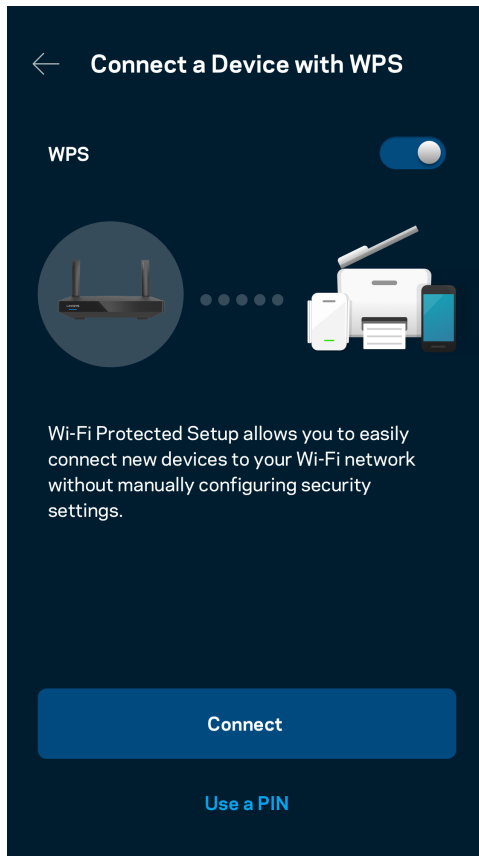

## Guest Network Access (Πρόσβαση επισκεπτών στο δίκτυο)

Χρησιμοποιήστε την οθόνη Guest Access (Πρόσβαση επισκεπτών) για να επιτρέψετε σε επισκέπτες την πρόσβαση στο Internet, περιορίζοντας ταυτόχρονα την πρόσβασή τους σε άλλους πόρους που είναι συνδεδεμένοι με το Wi-Fi σας. Στείλτε τον κωδικό πρόσβασης με μήνυμα ή email.

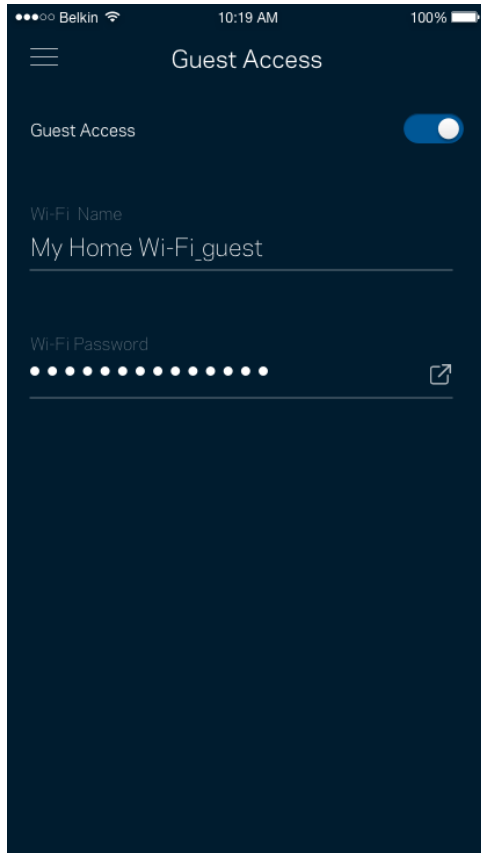

## Device Prioritization (Καθορισμός προτεραιότητας συσκευών)

Επιλέξτε μέχρι και τρεις συσκευές οι οποίες θα έχουν προτεραιότητα στη χρήση της σύνδεσης με το Internet. Αυτές οι συσκευές –ενσύρματες και/ή ασύρματες– θα έχουν πάντα την καλύτερη δυνατή πρόσβαση όταν είναι συνδεδεμένες. Το router σας πραγματοποιεί έλεγχο ταχύτητας για να προσδιορίσει πώς θα καταναίμει καλύτερα το ασύρματο δίκτυο στις συσκευές με προτεραιότητα. Οι υπόλοιπες συσκευές θα μοιράζονται τη χωρητικότητα που απομένει.

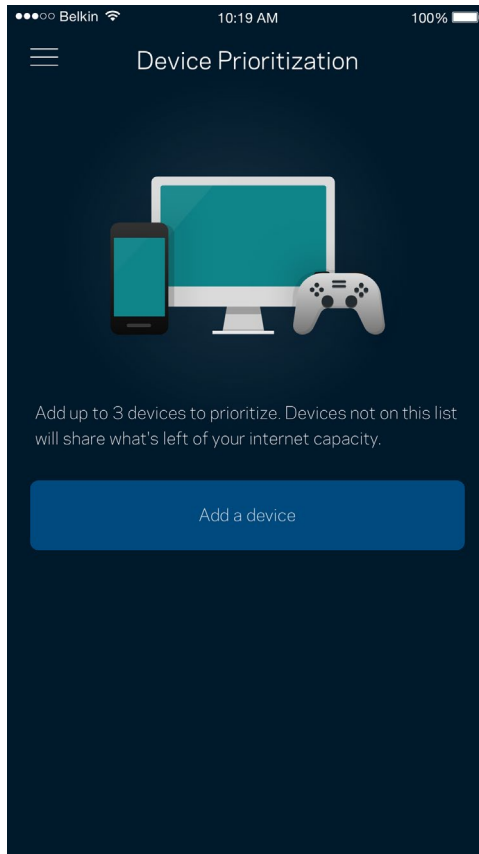

## Notifications (Ειδοποιήσεις)

Εάν έχετε περισσότερους από έναν κόμβους, η εφαρμογή μπορεί να σας ειδοποιήσει όταν θυγατρικοί κόμβοι στο σύστημά σας είναι εκτός σύνδεσης. Θυγατρικοί είναι όσοι κόμβοι δεν είναι συνδεδεμένοι ενσύρματα με το μόντεμ σας. Πρέπει να ενεργοποιήσετε τις ειδοποιήσεις στις ρυθμίσεις της κινητής συσκευής σας για να επιτρέψετε στην εφαρμογή να σας ειδοποιεί.

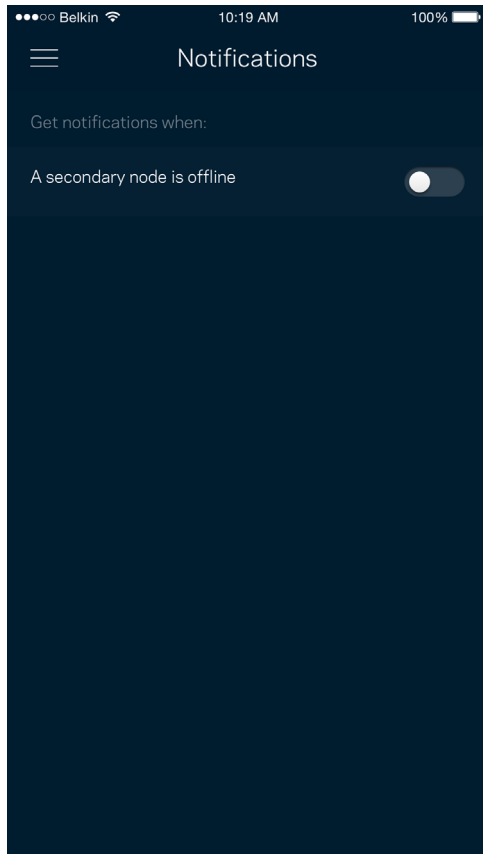

## Network/Router Administration (Διαχείριση δικτύου/router)

Χρησιμοποιήστε την οθόνη Network Administration (Διαχείριση δικτύου) για να αλλάξετε τον κωδικό πρόσβασης και την βοήθεια υπενθύμισης του κωδικού και για να ελέγξετε διάφορα στοιχεία ταυτοποίησης (αρ. μοντέλου, αρ. σειράς και λεπτομέρειες IP) για το router σας.

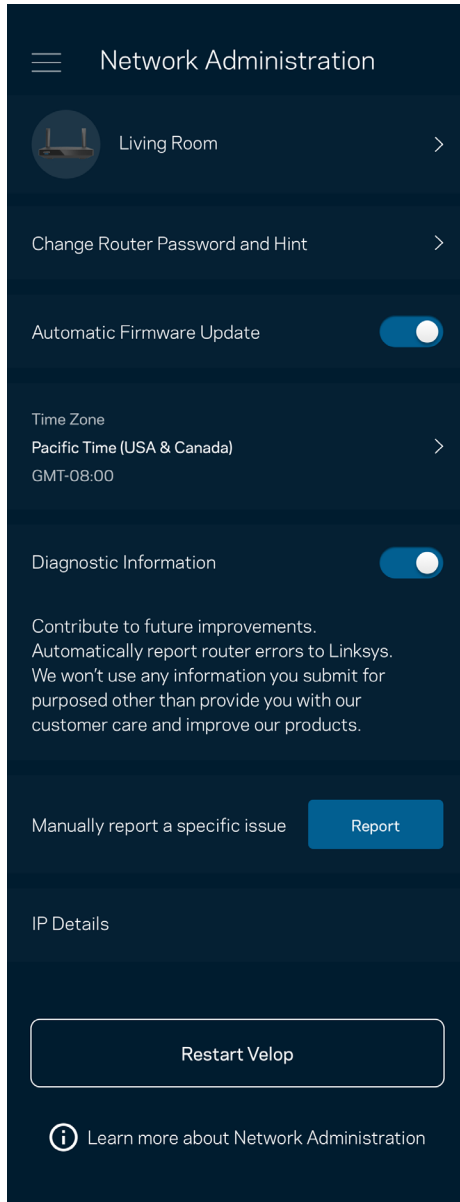

Επιτρέψτε την αυτόματη αναφορά σφαλμάτων στη Linksys και συμβάλετε στη βελτίωση της εμπειρίας με το Wi-Fi. Μπορείτε, επίσης, να αναφέρετε προβλήματα στη Linksys με μη αυτόματο τρόπο.

Οι ακόλουθες πληροφορίες θα σταλούν μαζί με την περιγραφή του προβλήματος:

<ul style="list-style-type: none"><li>• Έκδοση εφαρμογής</li></ul>	<ul style="list-style-type: none"><li>• Μέθοδος σύνδεσης (<i>cloud</i>: προβολή της συνδεδεμένης διεύθυνσης <i>email</i>, τοπική: ένδειξη «Router admin» [Διαχειριστής router])</li></ul>
<ul style="list-style-type: none"><li>• Μοντέλο συσκευής</li></ul>	<ul style="list-style-type: none"><li>• Τύπος σύνδεσης WAN (ένδειξη <i>Wi-Fi</i> ή <i>Ethernet</i>)</li></ul>
<ul style="list-style-type: none"><li>• Έκδοση λειτουργικού συστήματος συσκευής</li></ul>	<ul style="list-style-type: none"><li>• Ώρα: ημερομηνία(μήνας/ημέρα/έτος, ώρα, ζώνη ώρας)</li></ul>



## Advanced Settings (Ρυθμίσεις για προχωρημένους)

### Internet Settings (Ρυθμίσεις Internet)

Μπορείτε να επιλέξετε τον τρόπο που συνδέεται το router με το Internet. Η προεπιλογή είναι Αυτόματη ρύθμιση παραμέτρων – DHCP. Οι άλλοι τύποι σύνδεσης εξαρτώνται από τον πάροχο υπηρεσιών Internet που χρησιμοποιείτε ή από το πώς σκοπεύετε να χρησιμοποιήσετε το router σας. Οι προχωρημένοι χρήστες μπορούν να χρησιμοποιήσουν το Additional Settings (Πρόσθετες ρυθμίσεις) για να κλωνοποιήσουν διευθύνσεις MAC και να ορίσουν το MTU (μέγιστη μονάδα μεταφοράς).

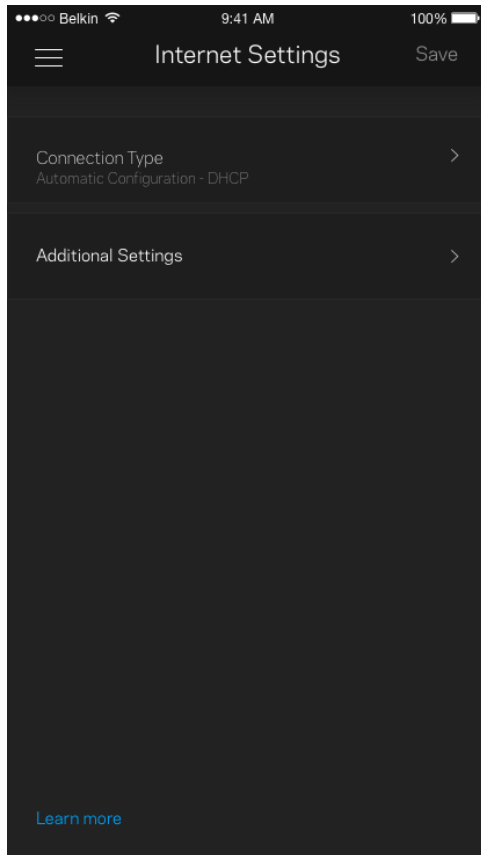

## Port Settings (Ρυθμίσεις Θυρών)

Η προώθηση θύρας –για μία θύρα, πολλές θύρες ή εύρος θυρών– αποστέλλει την εισερχόμενη κυκλοφορία από μια συγκεκριμένη θύρα ή θύρες σε μια συγκεκριμένη συσκευή ή θύρα στο Wi-Fi σας. Κατά την ενεργοποίηση εύρους θυρών, το router ελέγχει τα εξερχόμενα δεδομένα για συγκεκριμένους αριθμούς θυρών. Το router θυμάται τη διεύθυνση IP της συσκευής η οποία ζητάει τα δεδομένα, έτσι ώστε, όταν τα ζητούμενα δεδομένα επιστρέψουν, να σταλούν πίσω στη σωστή συσκευή.

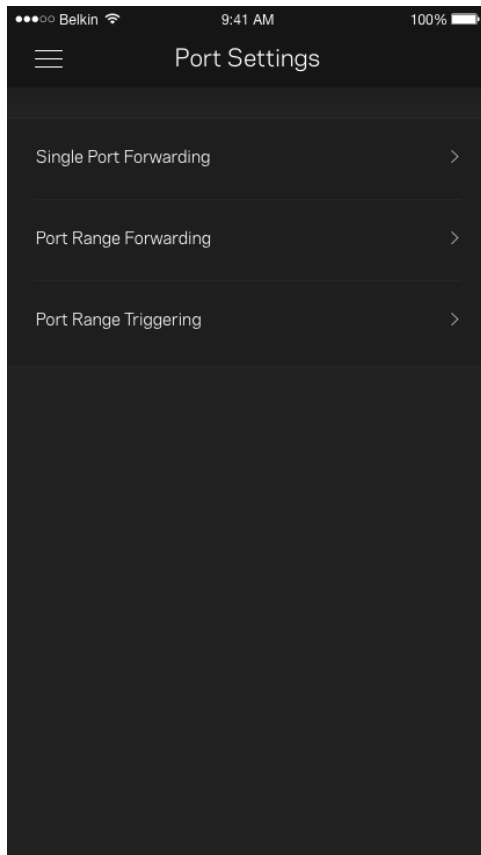

## Wi-Fi MAC Filters (Φίλτρα MAC ασύρματου δικτύου)

Κάθε συσκευή δικτύου έχει μια μοναδική 12ψήφια διεύθυνση MAC (Media Access Control). Μπορείτε να δημιουργήσετε μια λίστα διευθύνσεων MAC και στη συνέχεια να επιτρέψετε ή να αποκλείσετε την πρόσβαση αυτών των συσκευών στο Wi-Fi σας.

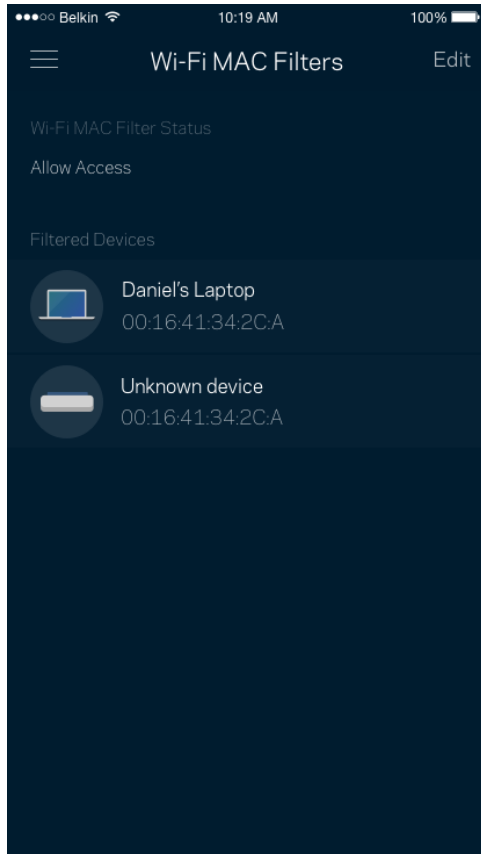

## Εξωτερική αποθήκευση

Στον Πίνακα εργαλείων, δείτε με ποιον κόμβο είναι συνδεδεμένη μια εξωτερική μονάδα δίσκου, ελέγξτε πόσος ελεύθερος χώρος απομένει και ενεργοποιήστε τον έλεγχο ταυτότητας ορίζοντας όνομα χρήστη και κωδικό πρόσβασης. (Μόνο όταν μια μονάδα δίσκου είναι συνδεδεμένη με τη θύρα USB του router). Φροντίστε να πατήσετε Eject (Εξαγωγή)  πριν απομακρύνετε μια μονάδα δίσκου για να μη χάσετε δεδομένα.

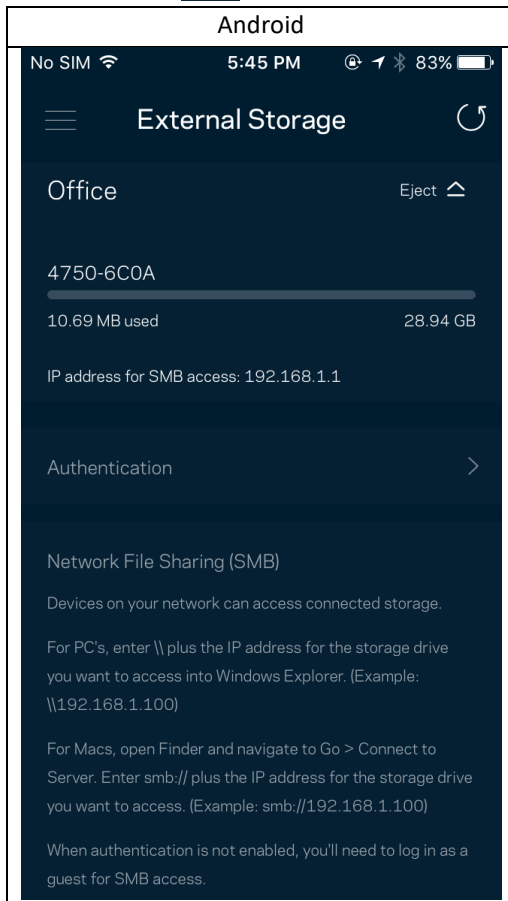

## Speed Check (Δοκιμή ταχύτητας)

Πραγματοποιήστε δοκιμή ταχύτητας για να βεβαιωθείτε ότι λαμβάνετε τις ταχύτητες για τις οποίες πληρώνετε. Η Δοκιμή ταχύτητας βοηθά, επίσης, στον καθορισμό της προτεραιότητας των συσκευών, επειδή τα αποτελέσματα καθορίζουν τον τρόπο κατανομής του Wi-Fi στις συσκευές με προτεραιότητα.

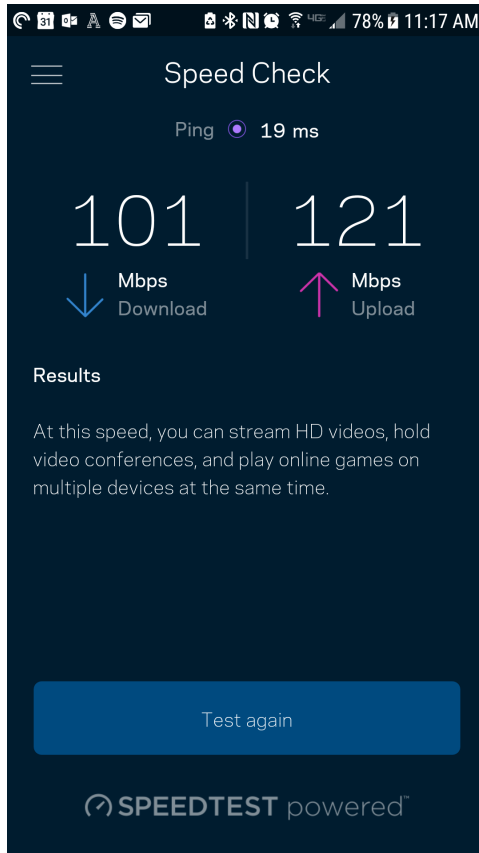

- Ταχύτητα λήψης είναι η ταχύτητα με την οποία το περιεχόμενο από το Internet μεταφέρεται στο router σας.
- Ταχύτητα αποστολής είναι η ταχύτητα με την οποία μπορείτε να αποστείλετε περιεχόμενο στο Internet.

Σημείωση: Οι ταχύτητες σύνδεσης στο Internet καθορίζονται από διάφορους παράγοντες, περιλαμβανομένου του τύπου του λογαριασμού σας με τον ISP σας, της τοπικής και παγκόσμιας κίνησης στο Internet, καθώς και του αριθμού των συσκευών στο σπίτι σας που μοιράζονται στη σύνδεση στο Internet.

## My Account (Ο λογαριασμός μου)

Αλλάξτε τον κωδικό πρόσβασης της εφαρμογής Linksys και επιλέξτε να λαμβάνετε τα τελευταία νέα και προσφορές από τη Linksys. Διατίθεται μόνο όταν έχετε συνδεθεί στην εφαρμογή με τη διεύθυνση email σας.

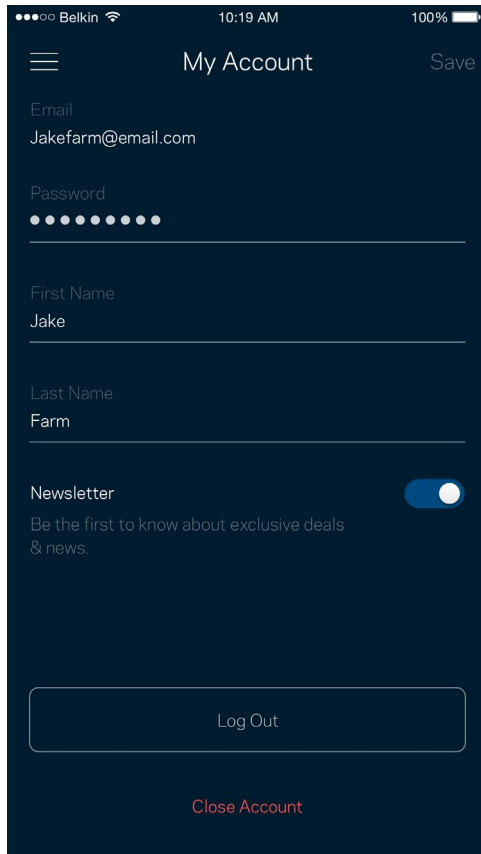

Belkin 10:19 AM 100%

☰ My Account Save

Email  
Jakefarm@email.com

Password  
●●●●●●●●

First Name  
Jake

Last Name  
Farm

Newsletter   
Be the first to know about exclusive deals & news.

Log Out

Close Account

## Feedback (Σχόλια)

Να η ευκαιρία σας να μας πείτε τη γνώμη σας. Βαθμολογήστε την εφαρμογή στο κατάστημα εφαρμογών, στείλτε μας προτάσεις ή αναφέρετε κάποιο πρόβλημα που σας εμποδίζει να έχετε την καλύτερη δυνατή εμπειρία.

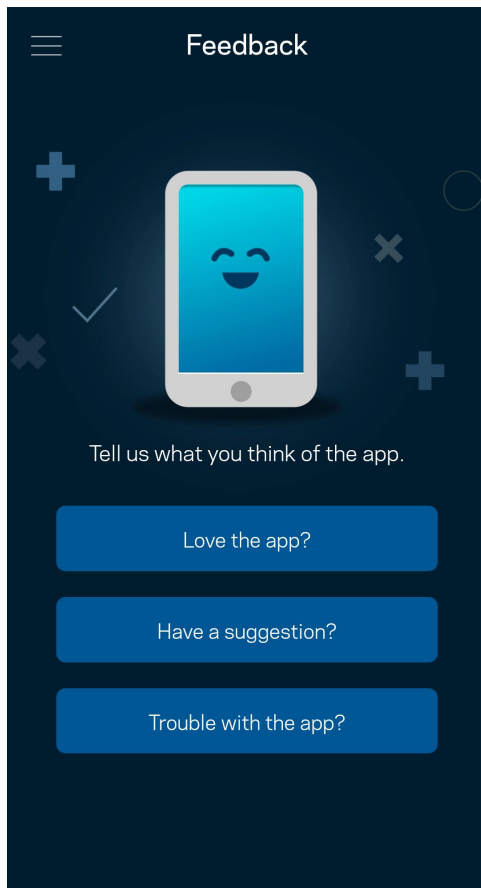

## Help (Βοήθεια)

Έχετε προβλήματα με την εφαρμογή; Θέλετε λίγες παραπάνω πληροφορίες για κάποια δυνατότητα; Πατήστε Help (Βοήθεια) για να δείτε μια εξήγηση.

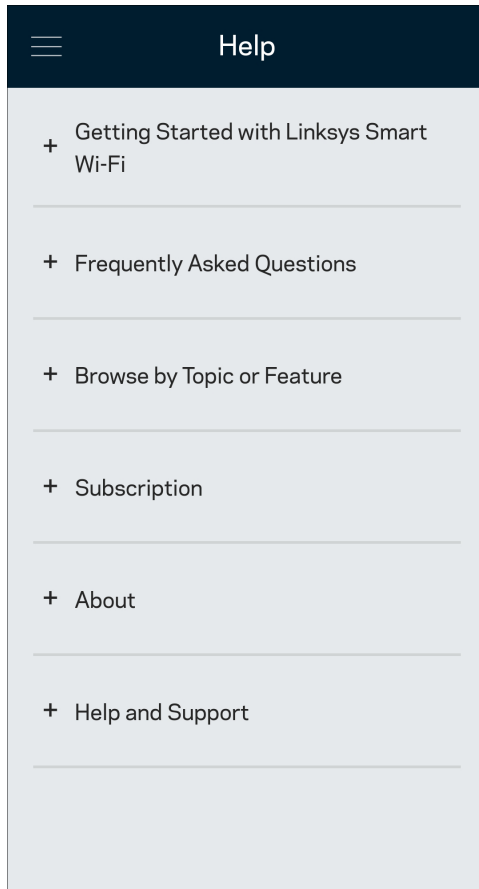



# Connect Directly to Your Router (Απευθείας σύνδεση με το router)

Μπορείτε να έχετε πρόσβαση στο router σας ακόμη και εάν δεν είστε συνδεδεμένοι με το Internet. Συνδεθείτε στο δικό σας δίκτυο Wi-Fi, ανοίξτε την εφαρμογή Linksys και πατήστε Log in with Router Password (Σύνδεση με κωδικό πρόσβασης router) στο κάτω μέρος της οθόνης. Δεν θα μπορείτε να έχετε πρόσβαση στον λογαριασμό Wi-Fi σας στο Linksys όταν δεν έχετε συνδεθεί με το Internet.

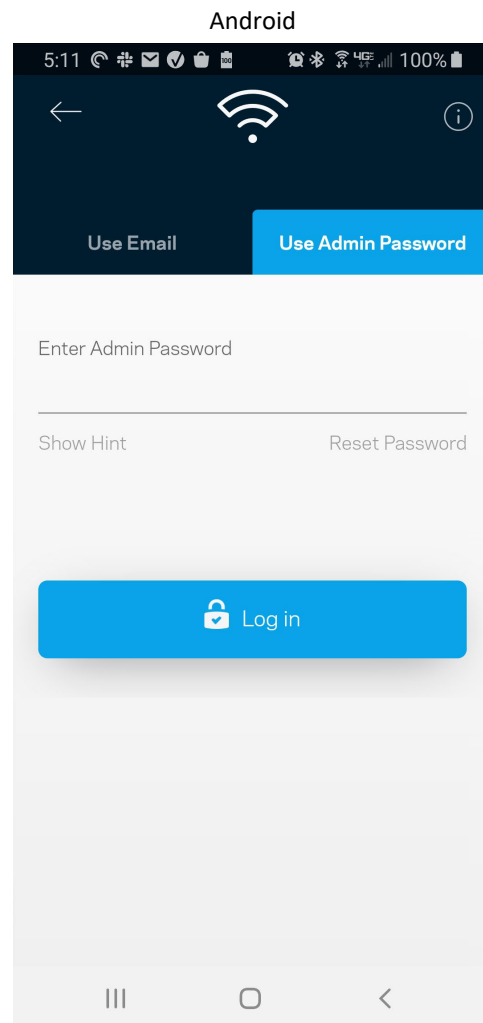
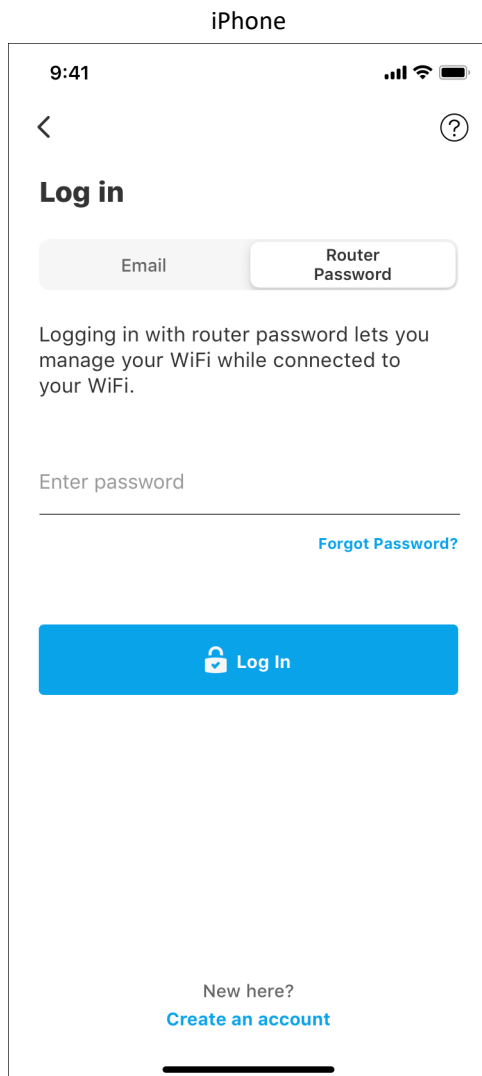

## Κωδικός πρόσβασης router

Δημιουργήσαμε έναν ασφαλή κωδικό πρόσβασης διαχειριστή κατά τη ρύθμιση. Για να τον αλλάξετε, πατήστε Network/Router Administration (Διαχείριση δικτύου/router) και Change Router Password and Hint (Αλλαγή κωδικού πρόσβασης router και βοήθειας υπενθύμισης).

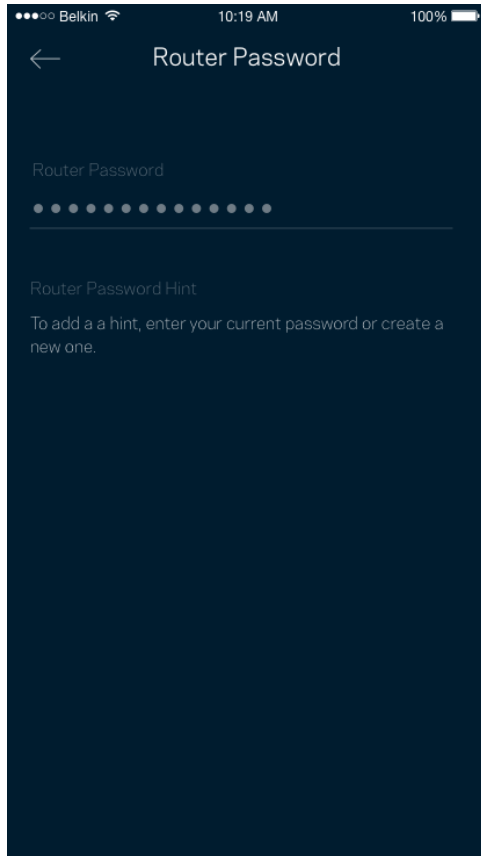

Για να διατηρήσουμε ασφαλές το router σας, θα σας αποστείλουμε email εάν κάποιος αλλάξει τον κωδικό πρόσβασης του router.

# Διαδικασία επαναφοράς εργοστασιακών ρυθμίσεων του router

Κανονικά δεν θα πρέπει να χρειαστεί ποτέ να κάνετε επαναφορά εργοστασιακών ρυθμίσεων στο router MR5500 Series –η οποία προκαλεί πολύ μεγάλες αλλαγές. Η επαναφορά των εργοστασιακών ρυθμίσεων του router το επαναφέρει στην κατάσταση που ήταν όταν το βγάλατε από τη συσκευασία του, οπότε θα χρειαστεί να εκτελέσετε ξανά τη διαδικασία ρύθμισης. Θα διαγραφούν όλες αλλαγές κάνατε από την αρχική ρύθμιση και μετά –όπως το όνομα Wi-Fi, οι κωδικοί πρόσβασης και ο τύπος ασφαλείας. Όλες οι ασύρματες συσκευές θα αποσυνδεθούν από το Wi-Fi σας.

Για επαναφορά των εργοστασιακών ρυθμίσεων:

- Με το router σας συνδεδεμένο σε πηγή τροφοδοσίας και ενεργοποιημένο, πιέστε παρατεταμένα το κουμπί Reset στο πίσω μέρος. Η λυχνία στο επάνω μέρος του router θα αναβοσβήνει με κόκκινο χρώμα. Μην αφήσετε το κουμπί μέχρι η λυχνία να σβήσει και να γίνει έντονα κόκκινη.

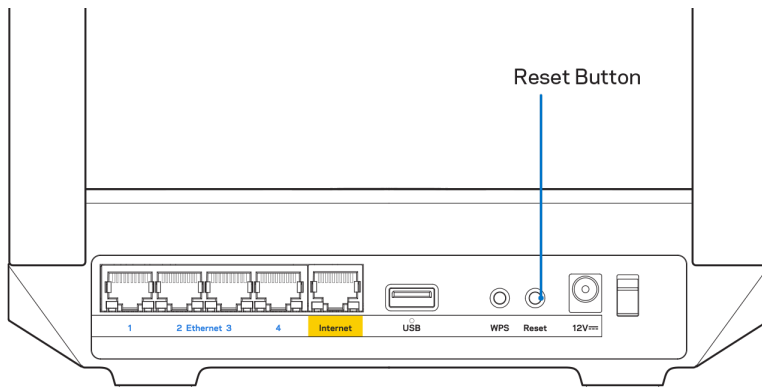

## Πώς να αναρτήσετε το router σας στον τοίχο

Το router MR5500 series έχει τρύπες στην κάτω όψη του για ανάρτηση σε τοίχο.

Κρεμάστε το router με βίδες M3 × 20 mm.

# Προδιαγραφές

## Linksys MR5500

Όνομα μοντέλου	Διζωνικό router πλεγματικού Wi-Fi 6, AX5400
Κωδικός μοντέλου	MR5500
Ταχύτητα θύρας μεταγωγέα	10/100/1000 Mbps (Gigabit Ethernet)
Συχνότητα ασύρματου δέκτη	2,4 GHz και 5 GHz
Αριθμός κεραιών	2 εξωτερικές ρυθμιζόμενες κεραιές (μη αποσπώμενες), 1 εσωτερική κεραία
Θύρες	USB 3.0, Ethernet (1-4), Internet, τροφοδοσίας
Κουμπιά	Power, Reset, WPS
Λυχνίες	Μπροστά πλαίσιο: Μία λυχνία πολλών χρωμάτων για τροφοδοσία και ένδειξη κατάστασης Πίσω πλαίσιο: USB, Ethernet (1-4), Internet
Γνωρίσματα ασφαλείας	WPA2-Personal, WPA3-Personal, WPA2/WPA3-Personal Mixed
Bit κλειδιού ασφαλείας	Κρυπτογράφηση έως 128 bit
Υποστηριζόμενα συστήματα αρχείων μονάδων αποθήκευσης	FAT, NTFS, HFS+

## Περιβαλλοντικά γνωρίσματα

Διαστάσεις	215 mm × 155 mm × 56 mm (8,46" × 6,10" × 2,20")
Βάρος μονάδας	574 g (1,26 lb)
Τροφοδοσία	12 V / 2 A
Πιστοποιήσεις	FCC, IC, CE, Wi-Fi (IEEE 802.11a/b/g/n/ac/ax)
Θερμοκρασία λειτουργίας	0 °C έως 40 °C (32 °F έως 104 °F)
Θερμοκρασία αποθήκευσης	-20 °C έως 60 °C (-4 °F έως 140 °F)
Υγρασία λειτουργίας	10% έως 80% σχετική υγρασία, χωρίς συμπύκνωση
Υγρασία αποθήκευσης	5% έως 90% χωρίς συμπύκνωση

### Σημειώσεις:

Για πληροφορίες σχετικά με κανονισμούς, την εγγύηση και την ασφάλεια, μεταβείτε στο [Linksys.com/support/MR5500](https://Linksys.com/support/MR5500).

Οι προδιαγραφές μπορούν να αλλάξουν χωρίς προειδοποίηση.

Η μέγιστη επιδόσεις προκύπτουν από τις προδιαγραφές του προτύπου IEEE 802.11. Οι πραγματικές επιδόσεις ενδέχεται να διαφέρουν (χαμηλότερη χωρητικότητα ασύρματου δικτύου, διεκπεραιωτική ικανότητα δεδομένων, εύρος, εμβέλεια κ.ά.). Οι επιδόσεις εξαρτώνται από πολλούς παράγοντες, συνθήκες και μεταβλητές, που περιλαμβάνουν την απόσταση από το σημείο πρόσβασης, τον όγκο της κίνησης του δικτύου, τα υλικά και την κατασκευή, το χρησιμοποιούμενο λειτουργικό σύστημα, τον συνδυασμό των χρησιμοποιούμενων ασύρματων προϊόντων, τις παρεμβολές και άλλες αντίξοες συνθήκες.

Επισκεφτείτε τη διεύθυνση [linksys.com/support/MR5500](https://linksys.com/support/MR5500) για βραβευμένη τεχνική υποστήριξη.

Οι επωνυμίες BELKIN, LINKSYS και πολλά ονόματα προϊόντων και λογότυπα αποτελούν εμπορικά σήματα του ομίλου εταιρειών Belkin. Τα αναφερόμενα εμπορικά σήματα τρίτων ανήκουν στους αντίστοιχους ιδιοκτήτες.

© 2021 Linksys Holdings, Inc. ή/και θυγατρικές εταιρείες. Με την επιφύλαξη παντός δικαιώματος.

**LINKSYS**

GUÍA DEL USUARIO

**Router**  
**WiFi 6 mesh**  
**de doble banda**  
**MAX-STREAM®**

Serie MR5500

## Tabla de contenidos

<b>Descripción del producto</b>	<b>3</b>
<b>Ayuda</b>	<b>5</b>
Dónde encontrar más recursos de ayuda	5
<b>Instalación</b>	<b>6</b>
Lo que necesitarás	6
<b>Configuración del sistema WiFi para todo el hogar de Linksys</b>	<b>8</b>
Inicia la sesión en la aplicación de Linksys.	8
Menú de navegación	10
Panel de control	11
Dispositivos	12
Para visualizar o modificar la información de los dispositivos	13
Controles parentales	14
Ajustes de WiFi	15
Ajustes avanzados de WiFi	16
Conectar un dispositivo por medio de WPS	17
Acceso a la red para invitados	18
Priorización de dispositivos	19
Notificaciones	20
Administración de red/router	21
Ajustes avanzados	22
Configuración de internet	22
Configuración de puertos	23
Filtrado MAC de WiFi	24
Almacenamiento externo	25
Prueba de velocidad	26
Mi cuenta	27
Opinión	28
Ayuda	29
<b>Conexión directa al router</b>	<b>30</b>
Contraseña del router	31
<b>Cómo restablecer la configuración de fábrica de tu router</b>	<b>32</b>
<b>Cómo montar el router en una pared</b>	<b>32</b>
<b>Especificaciones</b>	<b>33</b>
Linksys MR5500	33
Características físicas	33

# Descripción del producto

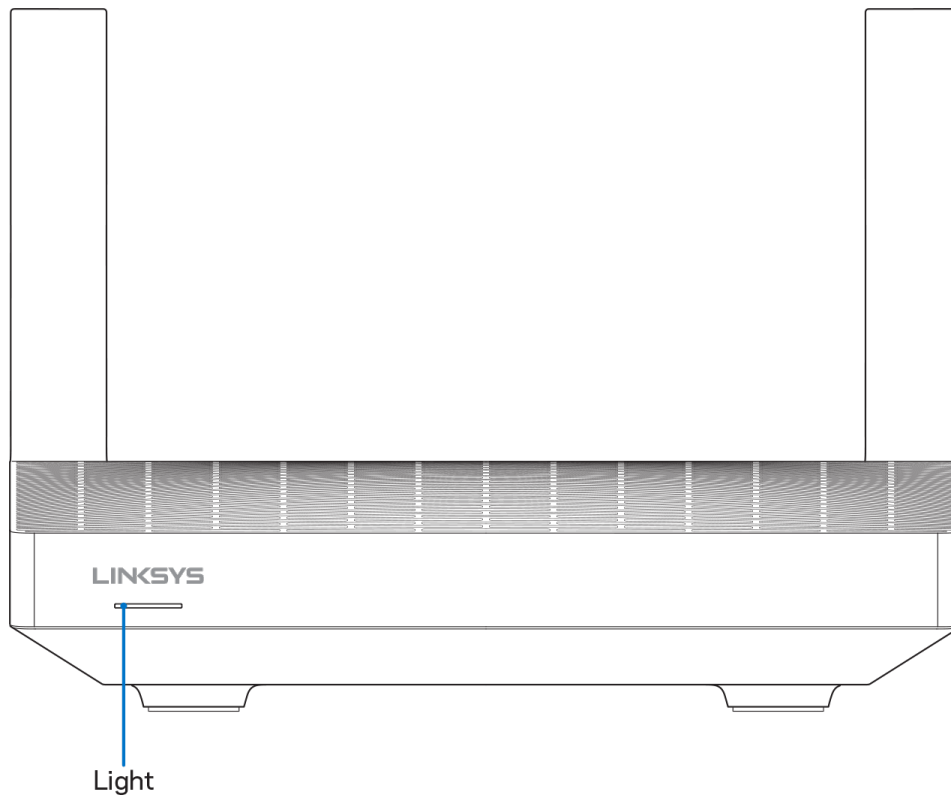

Estado de la luz	Estado
<b>Azul (parpadeante)</b>	Enciéndose/vinculación WPS iniciada. Espera a que el router termine de iniciarse o de completar la vinculación WPS.
<b>Púrpura</b>	Listo para la instalación. Abre la aplicación de Linksys para completar la instalación.
<b>Púrpura (parpadeante)</b>	Instalación en curso. Sigue las instrucciones en la aplicación.
<b>Azul</b>	Conectado a internet/vinculación WPS completada con éxito. El router está en línea, todo en orden.
<b>Rojo</b>	Sin conexión a internet. Desconectado, consulta con tu ISP para ver si hay problemas con el servicio.
<b>Rojo (parpadeante)</b>	Desconectado. <ul style="list-style-type: none"><li>• Nodo secundario: demasiado lejos de un nodo activo.</li><li>• Nodo principal: desconectado del módem.</li></ul>
<b>Amarillo</b>	Señal débil (solo para los nodos secundarios).
<b>Amarillo (parpadeante)</b>	La vinculación WPS no se ha completado con éxito.

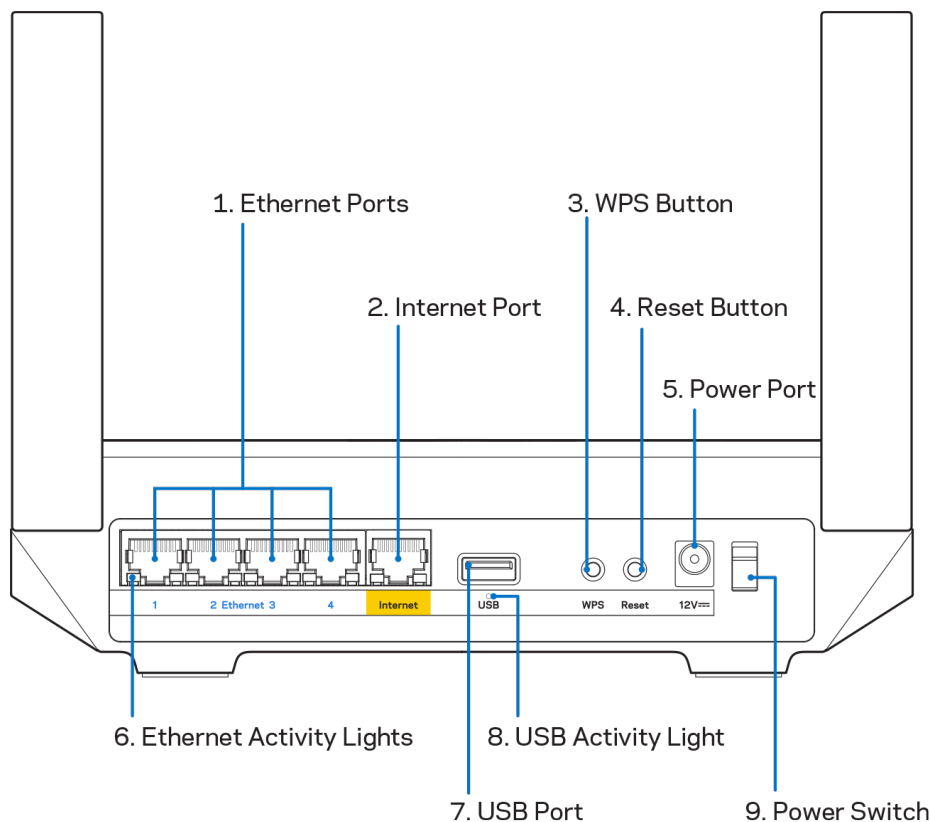

**Puertos Ethernet (1):** conecta los cables Ethernet a estos puertos Gigabit azules (10/100/1000) y a los dispositivos conectados por cable en tu red.

**Nota:** para obtener el mejor rendimiento posible usa cables CAT5e o de certificación superior en los puertos Ethernet.

**Puerto de internet (2):** conecta un cable Ethernet a este puerto Gigabit amarillo (10/100/1000) y a un módem de cable/DSL o de fibra óptica. Si estás usando este router como un nodo secundario dentro de un sistema WiFi mesh puedes utilizar este puerto para conectarlo a otro nodo por cable.

**Nota:** para obtener el mejor rendimiento posible usa un cable CAT5e o de certificación superior en el puerto de internet.

**Botón de Wi-Fi Protected Setup™ (3):** presiona para conectar dispositivos de red habilitados con WPS.

**Botón de Reset (Reinicio) (4):** para devolver la configuración de fábrica a tu router presiona y mantén presionado este botón mientras que la luz de la parte superior del router parpadee en color rojo. No dejes de apretar el botón hasta que la luz se haya apagado para, a continuación, encenderse en rojo claro.

**Puerto de corriente (5):** conecta el adaptador de alimentación CA incluido.

Luces de actividad Ethernet (6): indican que se produce una transferencia de datos por el cable Ethernet.

**Puerto USB 3.0 (7):** conecta y comparte unidades USB en tu red o en internet.

**Luz de actividad USB (8):** estas luces indican transferencias desde/a dispositivos externos.

**Interruptor de corriente (9):** ponlo en la posición de I (on) para encender el router.



# Ayuda

## Dónde encontrar más recursos de ayuda

- [Linksys.com/support/MR5500](http://Linksys.com/support/MR5500)
- Ayuda en la aplicación de Linksys (abre la aplicación y haz clic en Ayuda en el menú principal de navegación).

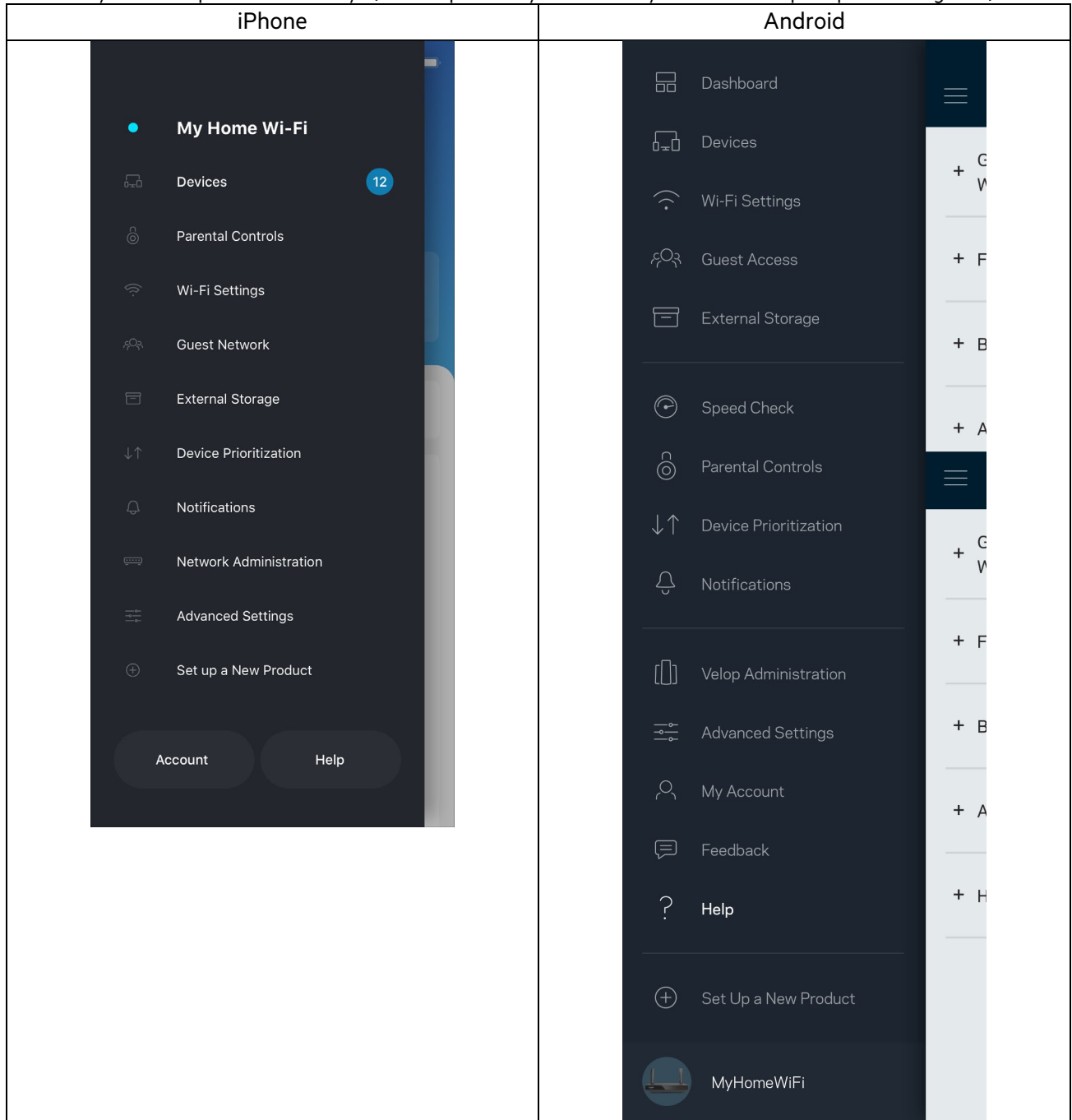

**Nota:** puedes consultar las licencias y notas del software de terceros utilizado en este producto en <http://support.linksys.com/es/license>. Ponte en contacto con nosotros a través de <http://support.linksys.com/en-us/gplcodecenter> para cualquier pregunta o solicitud de código fuente GPL.

# Instalación

**IMPORTANTE:** si añades tu router serie MR5500 a un sistema WiFi mesh para todo el hogar lo podrás instalar como nodo primario o secundario. El nodo principal debe conectarse con un cable Ethernet al módem o módem router. Los nodos secundarios pueden conectarse de forma inalámbrica o también con cables Ethernet.

Si estás agregando este router a un sistema Velop WiFi mesh para todo el hogar ya activo para que actúe como nodo primario tendrás que restaurar la configuración de fábrica de todos los otros nodos una vez que el serie MR5500 esté instalado y funcionando.

Descarga la aplicación de Linksys. La necesitarás para instalar y configurar el router.

Ve a la tienda de aplicaciones de tu dispositivo y busca por Linksys. Busca este icono: 

## Lo que necesitarás

Instala la aplicación, ábrela y sigue las instrucciones.

**Nota:** la aplicación funciona con iOS 11.4 y posterior, y Android 6.0 y posterior.

Durante la instalación crearás una cuenta de Linksys Smart WiFi para poder usar la aplicación para ver y modificar los valores de configuración de tu router desde cualquier lugar con una conexión a internet.

Entre otras muchas cosas Linksys Smart WiFi y la aplicación de Linksys te permitirán:

- Cambiar tu nombre y contraseña de WiFi.
- Establecer el acceso de usuarios invitados.
- Conectar dispositivos a la WiFi con WPS.
- Bloquear internet con los controles parentales.
- Medir la velocidad de tu conexión a internet.

**Nota:** te enviaremos un e-mail de verificación. Estando conectado a tu red doméstica haz clic en el enlace del e-mail para vincular el router con tu cuenta.

Menos enchufar el adaptador de corriente y conectar el cable Ethernet el proceso de instalación por aplicación se encarga de hacer todo el trabajo por ti. Una vez conectado usa la aplicación para personalizar tu WiFi dándole un nombre y contraseña únicos. También puedes darles nombres a tu router y nodos secundarios basándote en la ubicación en la que están instalados para que los puedas identificar si alguna vez tienes que resolver un problema.

Si deseas añadir nodos secundarios para crear un sistema WiFi mesh para todo el hogar emplázalos dentro del alcance de otro nodo ya instalado. Solo el nodo principal debe ser conectado por cable al módem o módem router. No te preocupes por nada, la aplicación te ayudará a encontrar la mejor ubicación para tus nodos.

Imprime esta página y anota los valores de configuración de tu WiFi y cuenta en la tabla como referencia. Guarda estas notas en un sitio seguro.

<b>Nombre de WiFi</b>	
<b>Contraseña de WiFi</b>	
<b>Contraseña del router</b>	
<b>Nombre de la red de invitados</b>	
<b>Contraseña de la red de invitados</b>	
<b>Dirección de e-mail para el inicio de sesión en la aplicación de Linksys</b>	
<b>Contraseña de la aplicación de Linksys</b>	

Es posible utilizar tu dirección de e-mail y la contraseña de inicio de sesión para la aplicación de Linksys en LinksysSmartWiFi.com (en un ordenador). Podrás ver o gestionar tu red WiFi en un explorador web.

# Configuración del sistema WiFi para todo el hogar de Linksys

Usando la aplicación de Linksys podrás ver o modificar los parámetros de configuración de tu sistema WiFi, incluidos los de seguridad y de controles parentales. Podrás acceder a tus ajustes de configuración desde cualquier punto del planeta si cuentas con una conexión a internet. Asimismo, también podrás acceder directamente al sistema desde tu red doméstica, incluso sin una conexión a internet.

## Inicia la sesión en la aplicación de Linksys.

1. Abre la aplicación de Linksys y toca en **Iniciar sesión**.

### En iPhone:

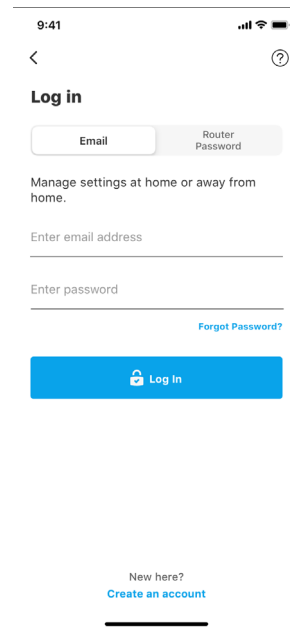
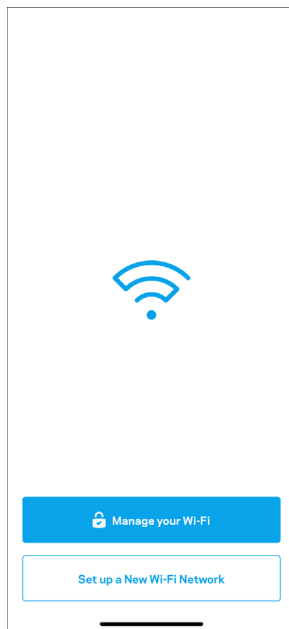

### En Android:

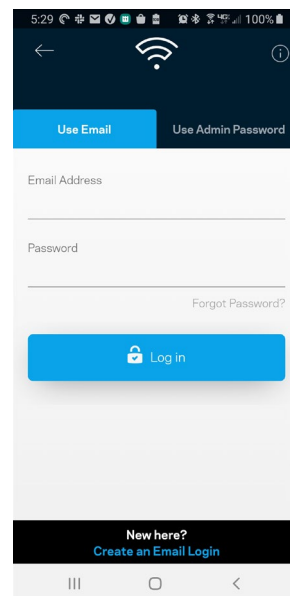
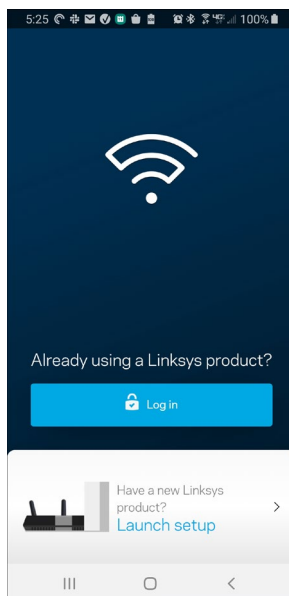

2. Introduce la dirección de e-mail que utilizaste al crear tu cuenta.
3. Introduce la contraseña de tu cuenta.
4. Toca en **Iniciar sesión**.

## Menú de navegación

Toca en el icono de menú  para navegar por la aplicación.

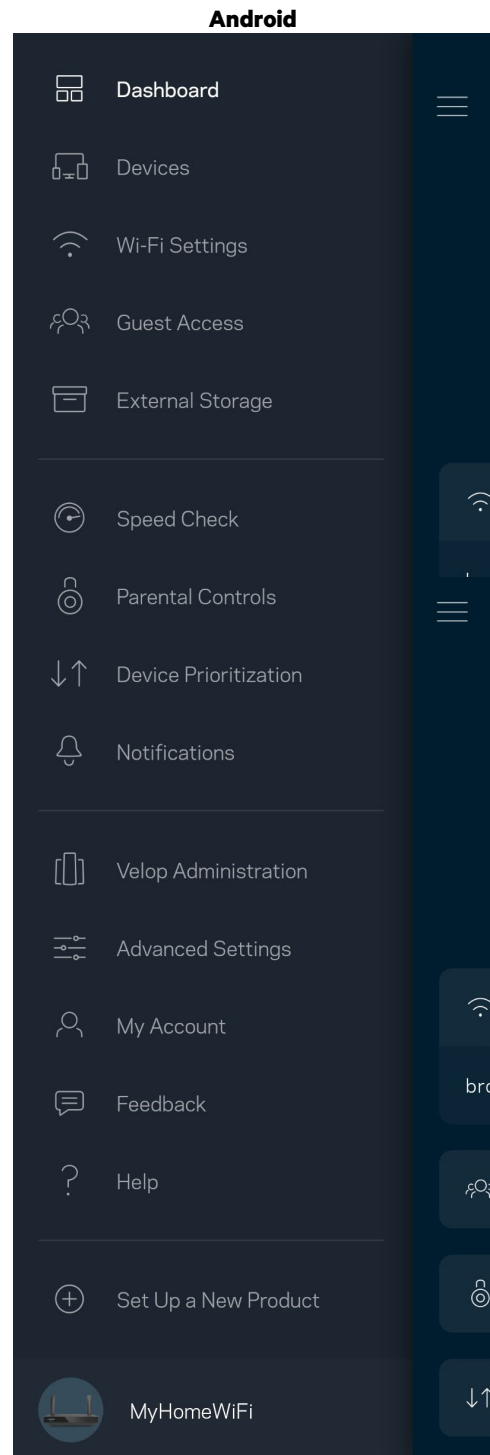
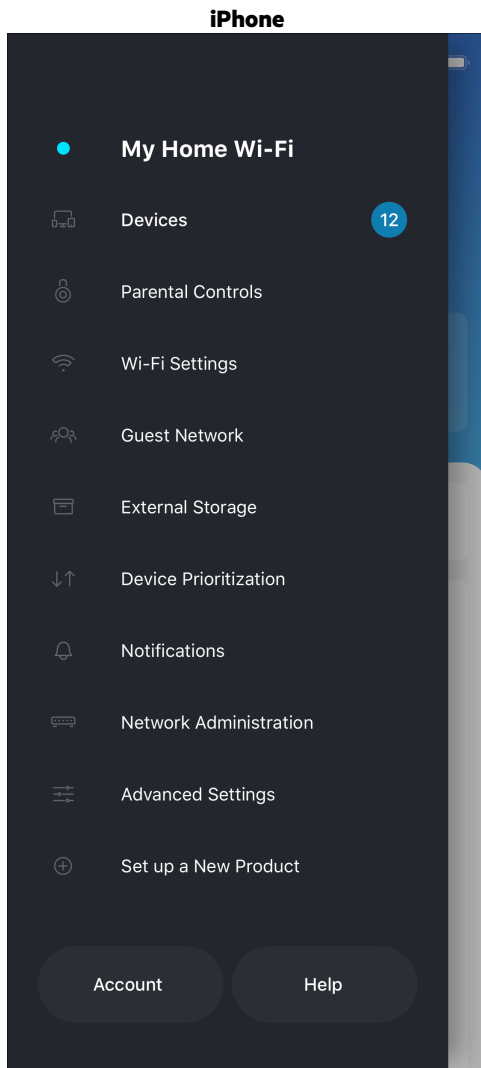

## Panel de control

El panel de control es una instantánea de tu red WiFi. Comprueba cuántos dispositivos están conectados a tu sistema. Desde el panel de control puedes compartir tu contraseña WiFi y activar el acceso para usuarios invitados. El panel de control también te muestra si existen dispositivos con los controles parentales activados o si han recibido prioridad en el reparto del ancho de banda de tu WiFi.

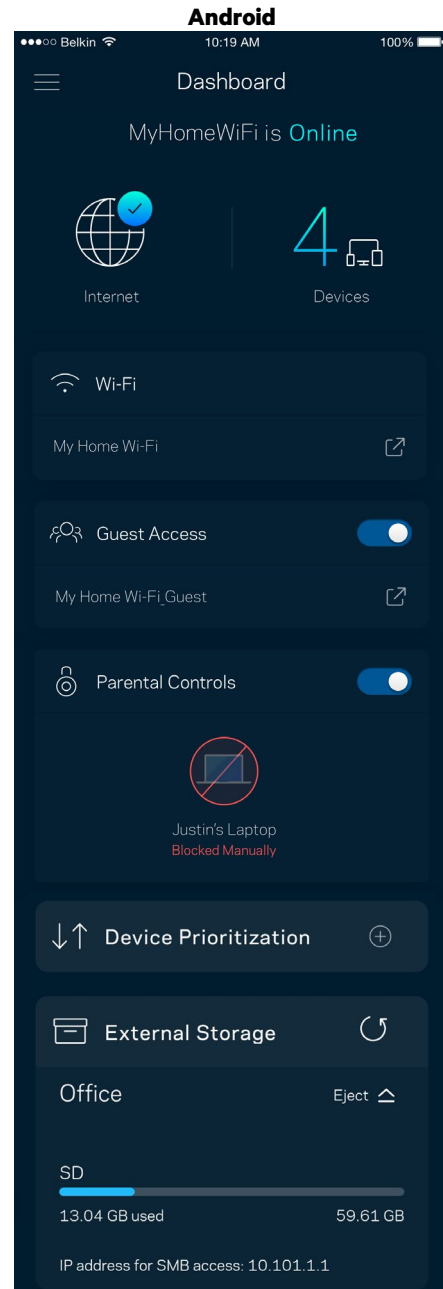
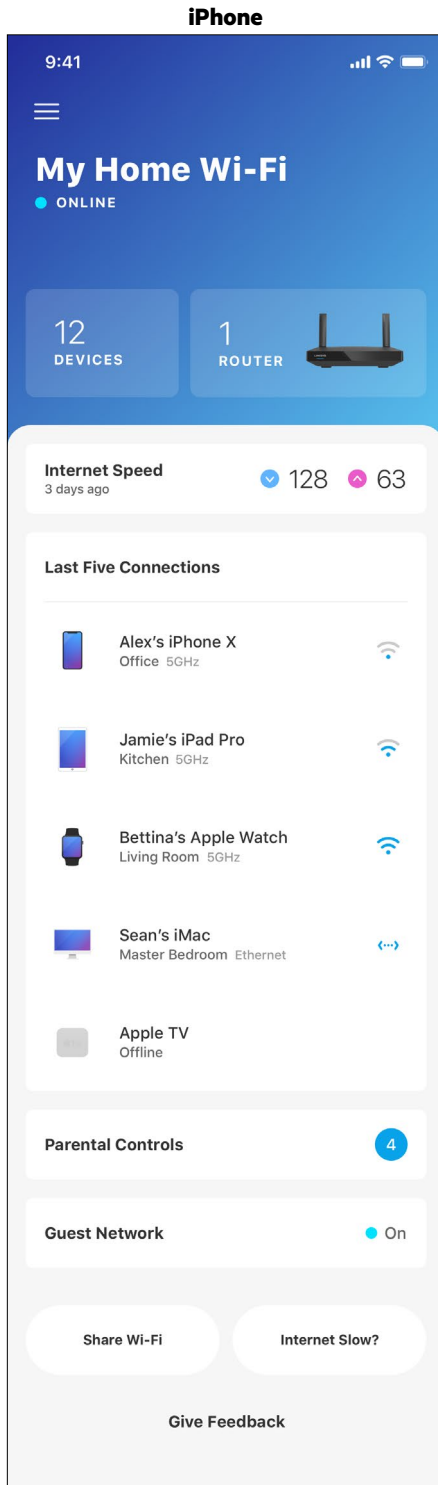

## Dispositivos

Visualiza y modifica la información de todos los dispositivos conectados a tu red WiFi. Puedes ver los dispositivos de la red principal y la red de invitados o mostrar información acerca de cada dispositivo.

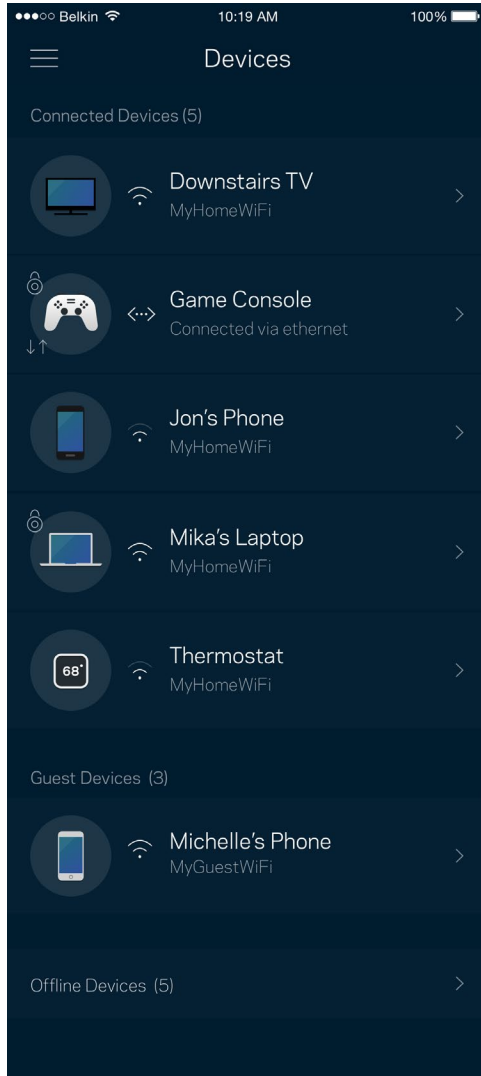



## Para visualizar o modificar la información de los dispositivos

Desde la pantalla de Dispositivos puedes editar los nombres de los dispositivos y cambiar sus iconos. También puedes regular la priorización de los dispositivos, establecer controles parentales y ver la información de la red WiFi. Toca sobre cualquier dispositivo para ver la información del mismo.

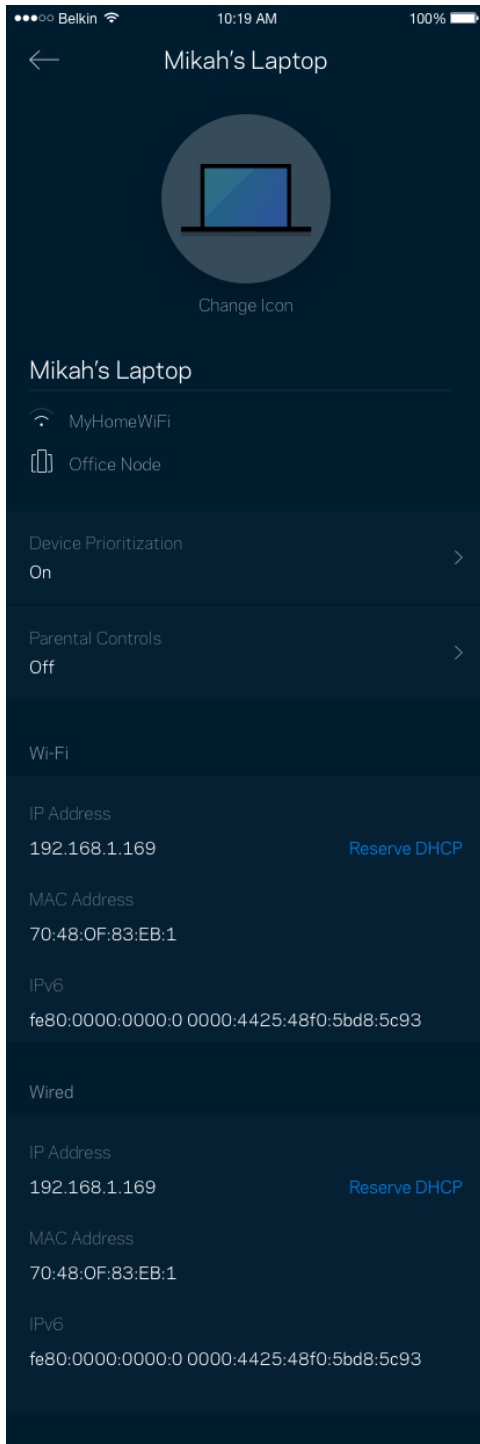

## Controles parentales

Los controles parentales te permiten regular el tiempo que pasan tus hijos en internet y las actividades que realizan. Interrumpe la conexión de internet en dispositivos específicos o bloquea determinados sitios web.

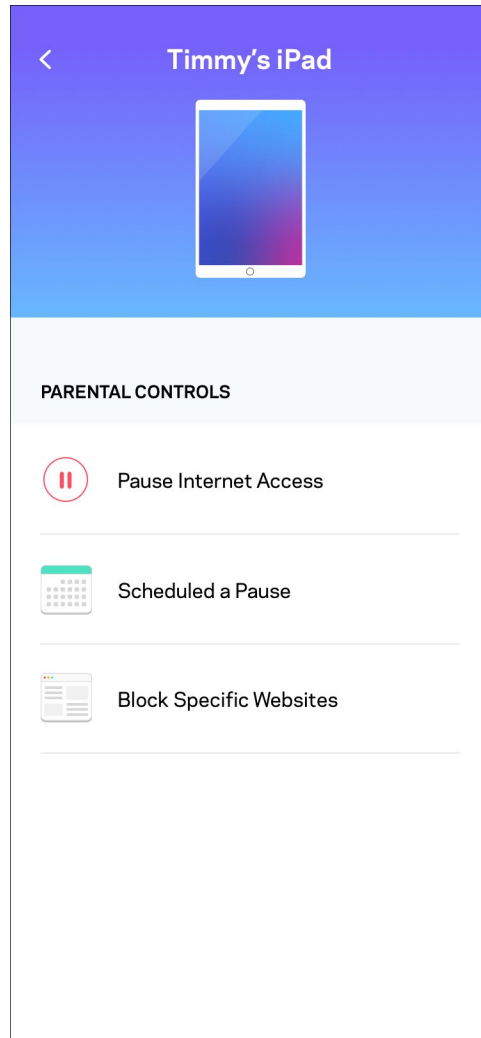
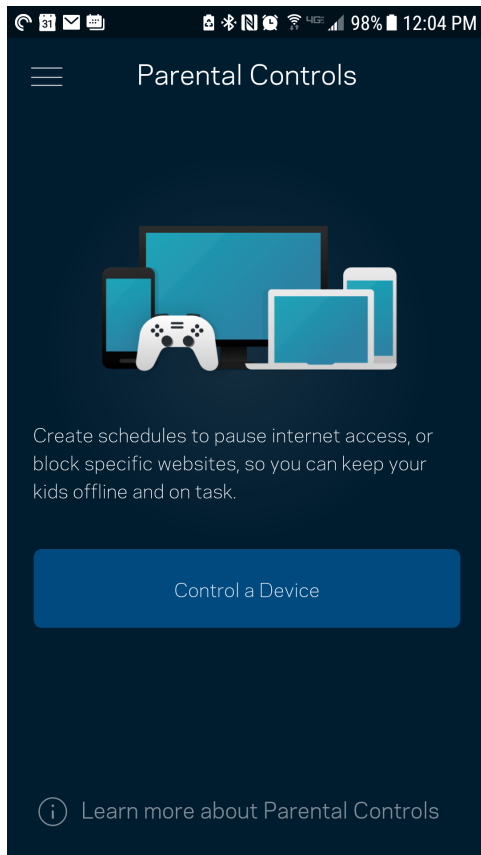

## Ajustes de WiFi

Ve o cambia tu nombre y contraseña de WiFi y conecta dispositivos usando Wi-Fi Protected Setup™.

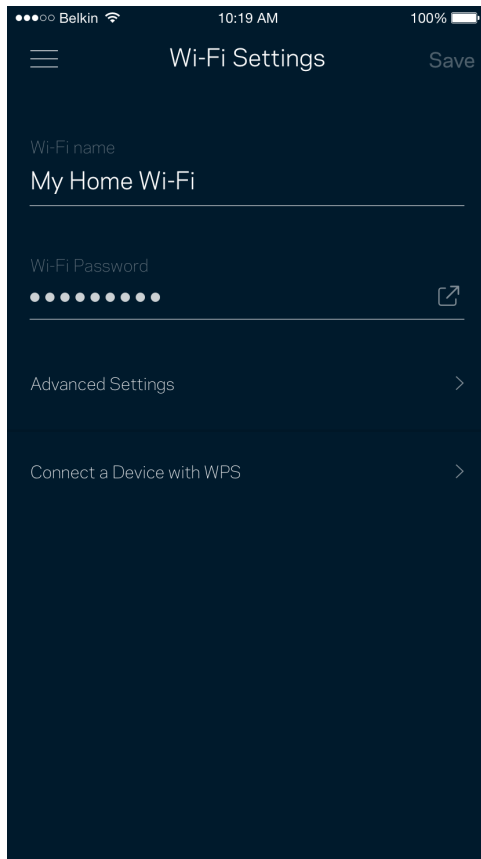

## Ajustes avanzados de WiFi

Los usuarios más experimentados pueden cambiar el tipo de seguridad y el modo WiFi predeterminados. No cambies estos valores a no ser que tengas mucha experiencia con redes WiFi. El Buscador de Canal escaneará para encontrar los canales WiFi menos congestionados en tu área para garantizar que sacas el máximo rendimiento de tu sistema. Si tienes más de un nodo en tu sistema el Buscador de Canal encontrará el mejor canal para cada uno de ellos.

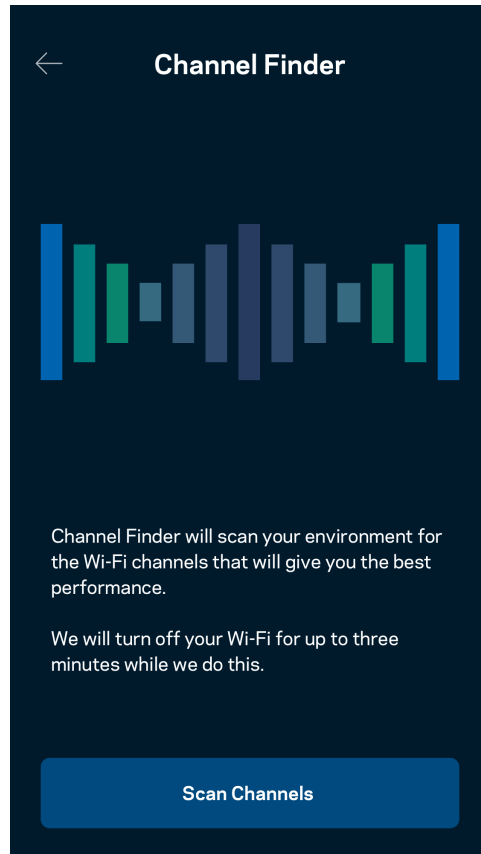
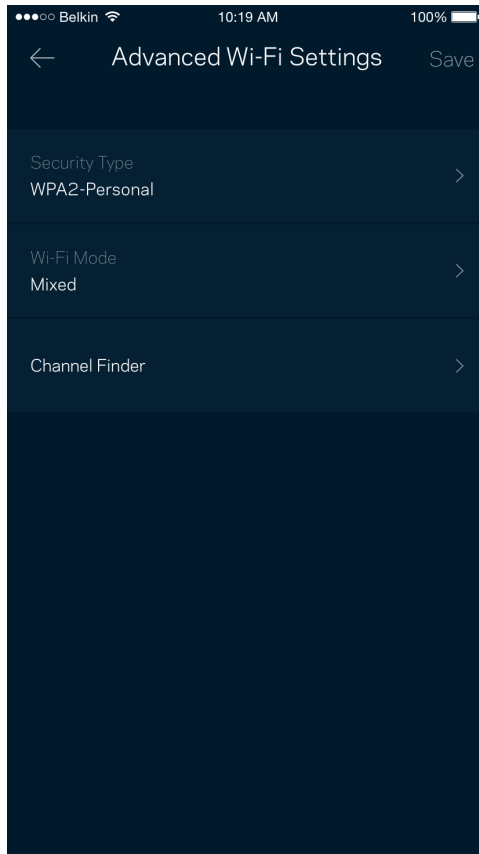

## Conectar un dispositivo por medio de WPS

Wi-Fi Protected Setup te permite conectar fácilmente dispositivos inalámbricos a tu WiFi sin tener que introducir manualmente credenciales de seguridad.

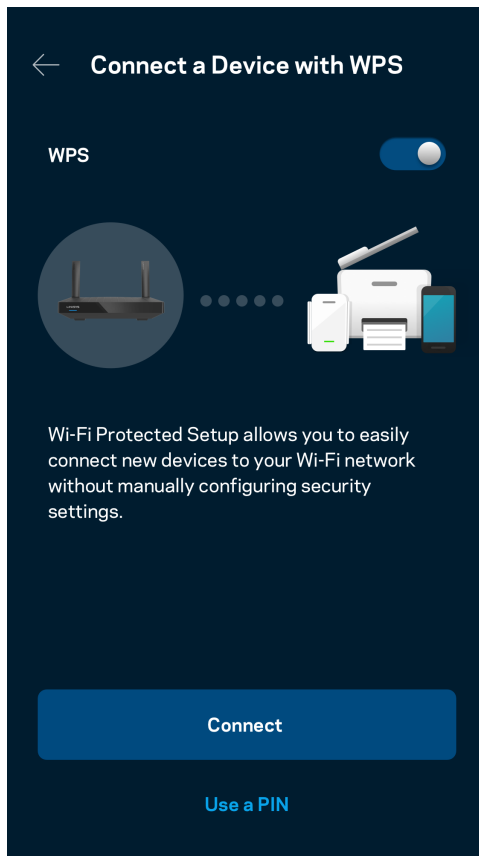

## Acceso a la red para invitados

Usa la pantalla de acceso de invitados para permitir a usuarios extraños a la red conectarse a internet con restricciones a otros recursos de tu red WiFi. Envía la contraseña por mensaje de texto o e-mail.

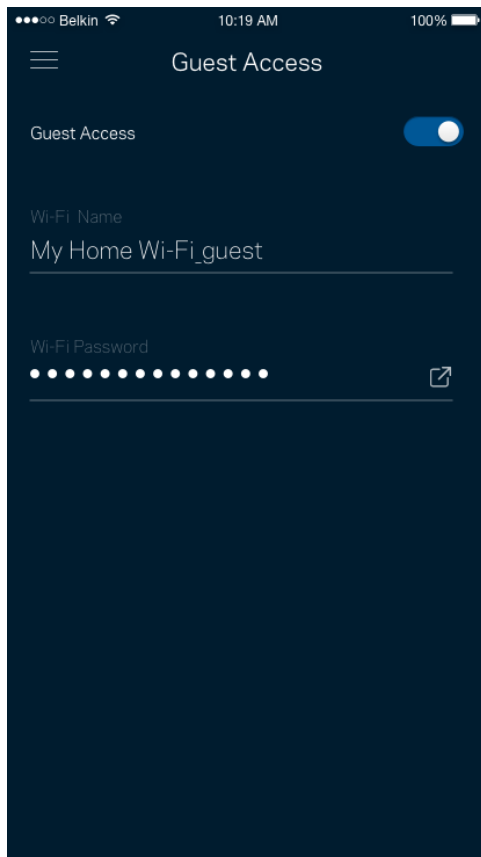

## Priorización de dispositivos

Selecciona hasta un máximo de tres dispositivos para regular la priorización del reparto del ancho de banda de tu conexión a internet. Estos dispositivos, por cable y/o inalámbricos, tendrán siempre el mejor acceso cuando estén conectados. Tu router ejecuta una prueba de velocidad para determinar cómo se debe distribuir óptimamente el ancho de banda WiFi entre los dispositivos priorizados. Los aparatos sin prioridad tendrán que compartir la capacidad restante de la red.

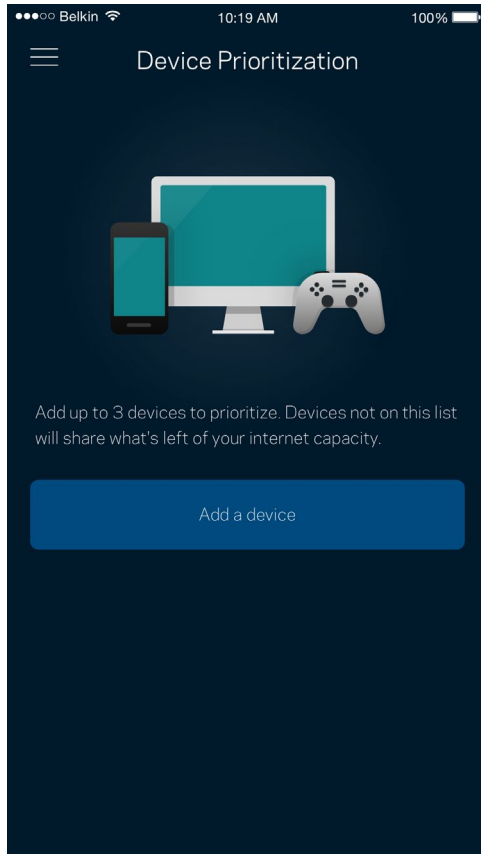

## Notificaciones

Si tienes más de un nodo la aplicación puede notificarte si los nodos secundarios de tu sistema se desconectan. Los nodos secundarios son aquellos que no están conectados por cable a tu módem. Tienes que activar las notificaciones en los ajustes de configuración de tu dispositivo móvil para permitir que la aplicación pueda tenerte al día.

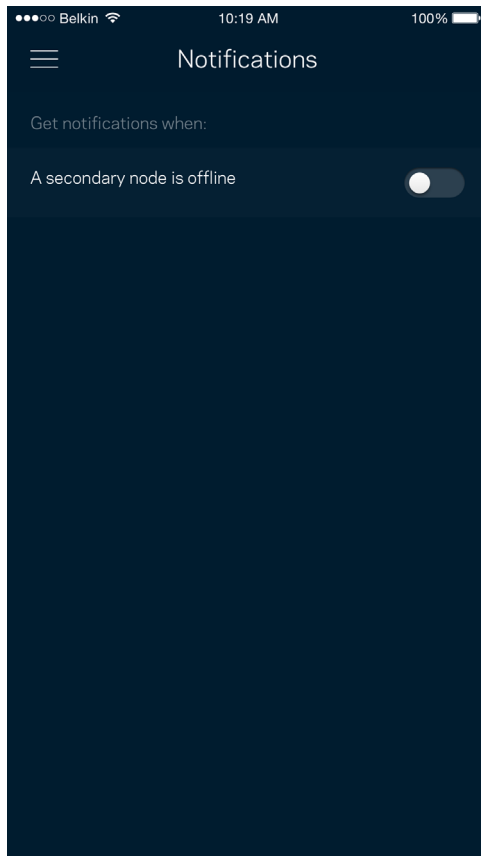



## Administración de red/router

Usa la pantalla de Administración de red para cambiar la contraseña y la pista de la contraseña del router y para acceder a diversos identificadores de producto (número de modelo, número de serie y detalles de la IP) para tu router.

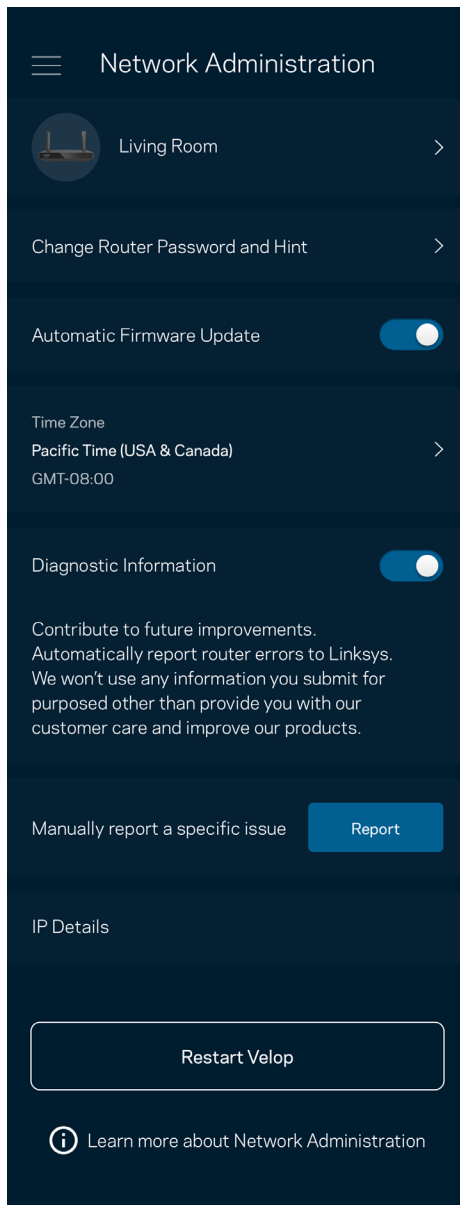

Podrás activar la opción de informar automáticamente a Linksys sobre fallos del sistema para contribuir así a la mejora de la experiencia WiFi para todos los usuarios. También puedes informar a Linksys de forma manual sobre problemas específicos.

La siguiente información será enviada junto a tu descripción del problema:

<ul style="list-style-type: none"><li>• Versión de la aplicación.</li></ul>	<ul style="list-style-type: none"><li>• Tipo de inicio de sesión (<i>nube: muestra la dirección e-mail asociada, local: muestra «Router admin»</i>).</li></ul>
<ul style="list-style-type: none"><li>• Modelo de dispositivo.</li></ul>	<ul style="list-style-type: none"><li>• Tipo de conexión WAN (<i>muestra WiFi o Ethernet</i>).</li></ul>
<ul style="list-style-type: none"><li>• Versión del SO del dispositivo.</li></ul>	<ul style="list-style-type: none"><li>• Hora y fecha (<i>mes/día/año, hora y zona horaria</i>).</li></ul>

## Ajustes avanzados

### Configuración de internet

Puedes determinar cómo se conecta tu router a internet. La predeterminada es Configuración automática – DHCP. Otros tipos de conexión dependen de tu proveedor de servicios de internet o de cómo planeas utilizar tu router. Los usuarios avanzados pueden utilizar la Configuración adicional para clonar las direcciones MAC y establecer la MTU (unidad de transmisión máxima).

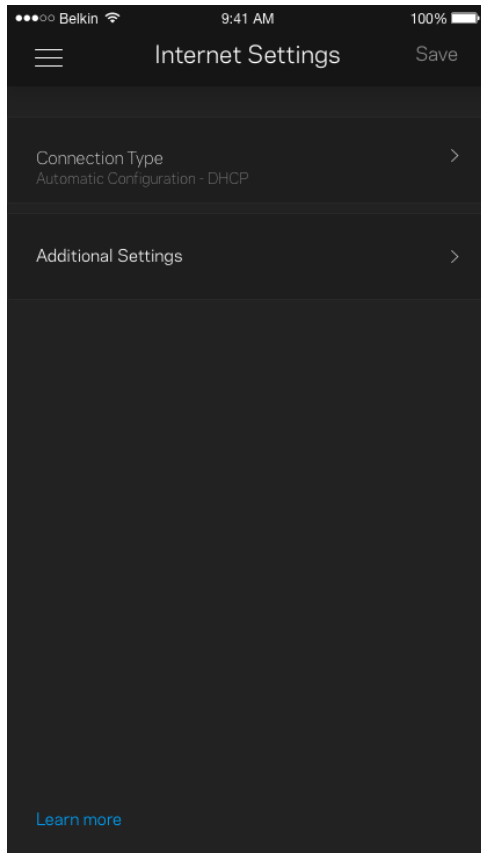

## Configuración de puertos

El reenvío de puertos, para un solo puerto, múltiples puertos o un intervalo de puertos, envía el tráfico entrante en un puerto o puertos específicos a un dispositivo determinado en la red WiFi. Por el desencadenado de rango de puertos el router analiza el flujo de datos saliente para números de puerto específicos. Tu router recuerda la dirección IP del dispositivo que solicita los datos para que cuando estos vuelvan sean redirigidos al dispositivo correcto.

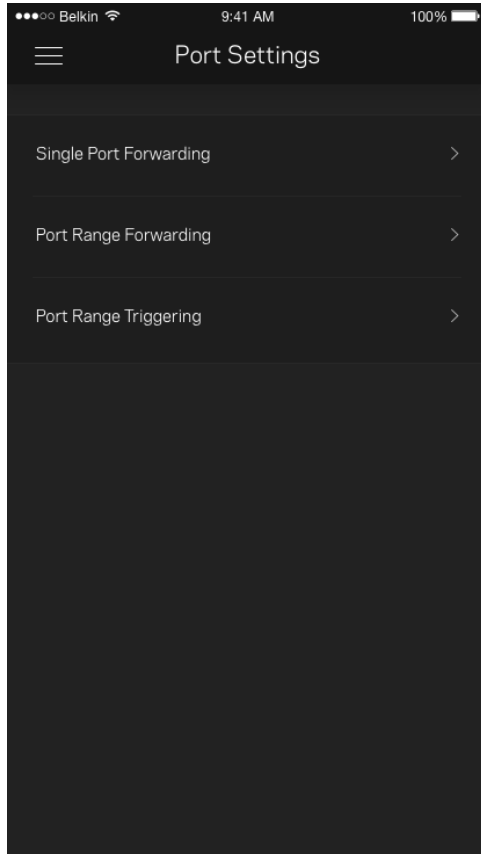

## Filtrado MAC de WiFi

Cada dispositivo de red tiene una dirección MAC (Media Access Control) de 12 dígitos única. Puedes crear una lista de direcciones MAC y a continuación permitir o denegar al acceso de esos dispositivos a tu WiFi.

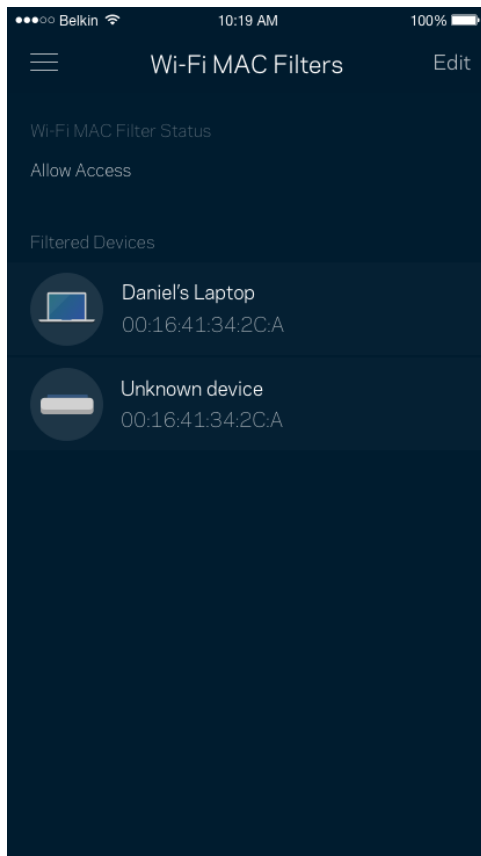

## Almacenamiento externo

Mira en el Panel de Control a qué nodo está conectado la unida externa y cuánto espacio libre queda en ella. A continuación, habilita la autenticación estableciendo un nombre de usuario y una contraseña (solo si se conecta una unidad al puerto USB del router). Asegúrate de tocar en Expulsar  antes de quitar físicamente la unidad para evitar pérdidas de datos.

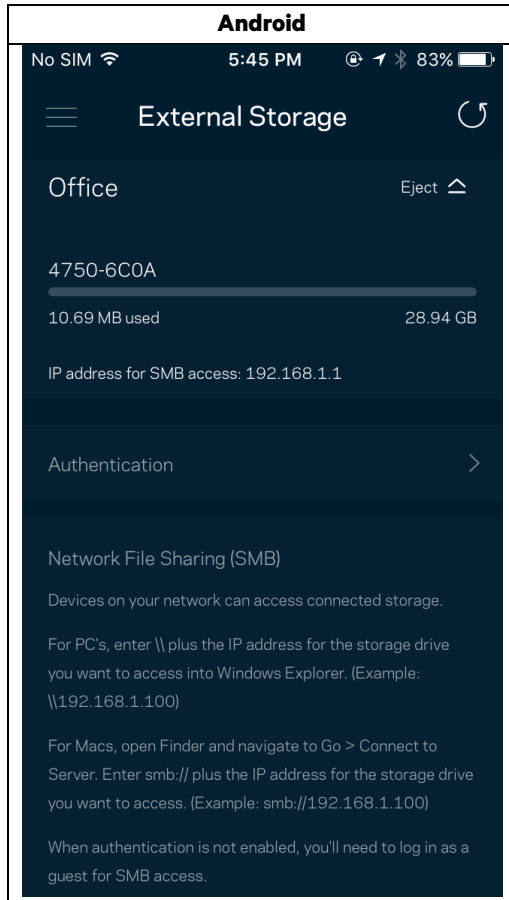

## Prueba de velocidad

Ejecuta una prueba de velocidad para asegurarte de que recibes las velocidades de transferencia por las que estás pagando. La prueba de velocidad también ayuda con la priorización de dispositivos porque sus resultados determinan cómo se distribuye el ancho de banda de la conexión WiFi entre los dispositivos priorizados.

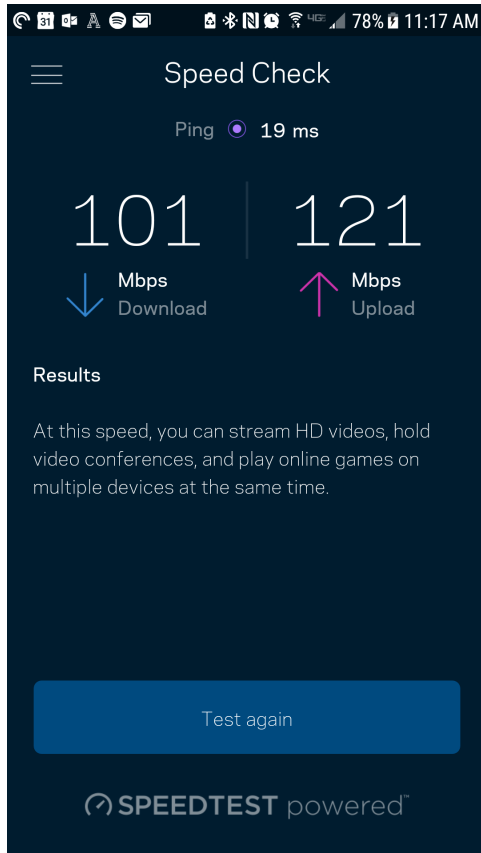

- La velocidad de descarga es la tasa a la que el contenido de internet se transfiere a tu router.
- La velocidad de subida es la tasa a la que puedes subir contenido a internet.

**Nota:** las velocidades de la conexión de internet se determinan por una variedad de factores, incluyendo el tipo de cuenta de ISP, la intensidad del tráfico de internet a nivel local y global y el número de dispositivos conectados en tu hogar que comparten la conexión.

## Mi cuenta

Cambia la contraseña de tu cuenta de la aplicación de Linksys y habilita la opción de recibir las últimas noticias y promociones de Linksys. Solo disponible con la sesión iniciada en la aplicación con tu dirección de e-mail.

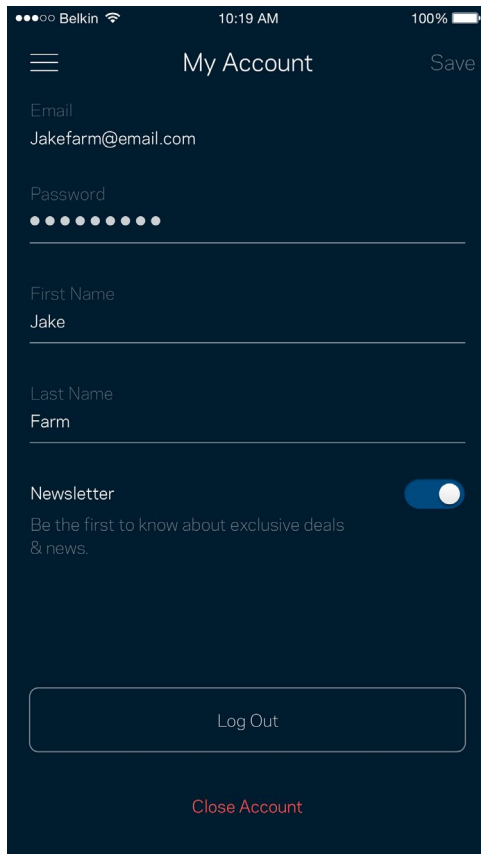

Belkin 10:19 AM 100%

My Account Save

Email  
Jakefarm@email.com

Password  
●●●●●●●●

First Name  
Jake

Last Name  
Farm

Newsletter   
Be the first to know about exclusive deals  
& news.

Log Out

Close Account

## Opinión

Aquí tienes tu oportunidad para darnos tu valoración. Puntúa la aplicación en la tienda de aplicaciones, envíanos sugerencias o infórmalos sobre cualquier problema que esté empañando tu experiencia de uso.

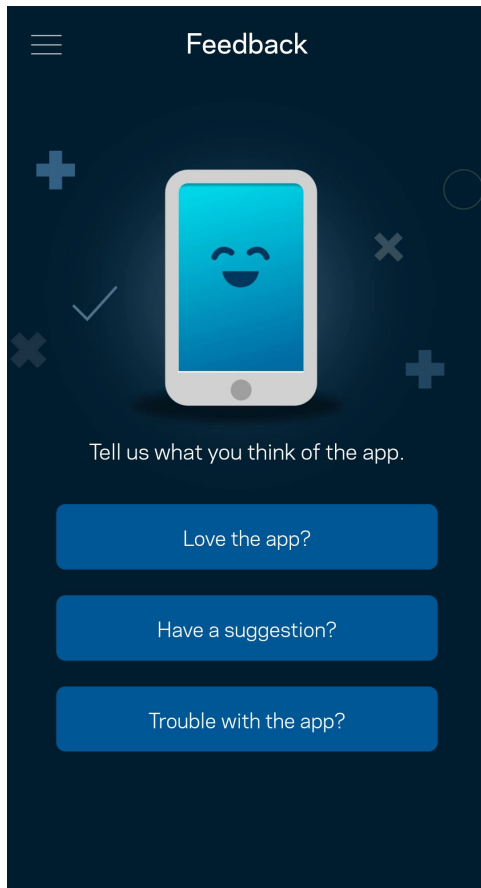



## Ayuda

¿Tienes problemas con la aplicación? ¿Te hace falta más información sobre alguna de las funciones? Toca en Ayuda para obtener una explicación.

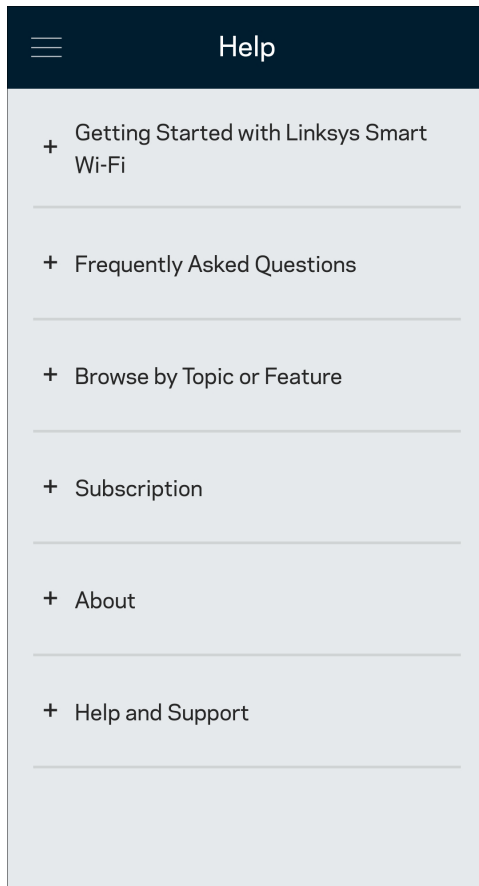

# Conexión directa al router

Aunque no estés conectado a internet puedes acceder a los ajustes del router. Conéctate a tu nombre de WiFi, abre la aplicación de Linksys y toca en «Iniciar sesión» con la contraseña del administrador en la parte inferior de la pantalla. No obstante, sin estar conectado a internet no podrás acceder a tu cuenta de Linksys Smart WiFi.

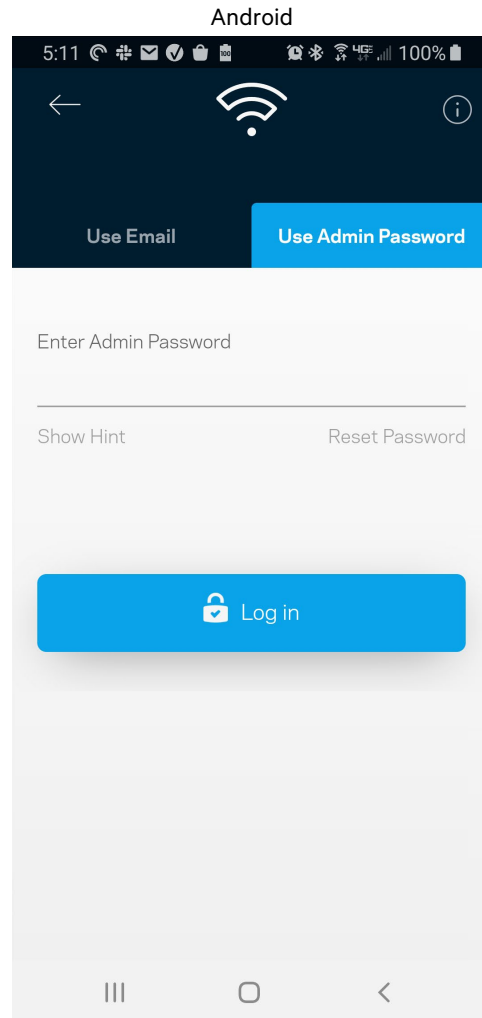
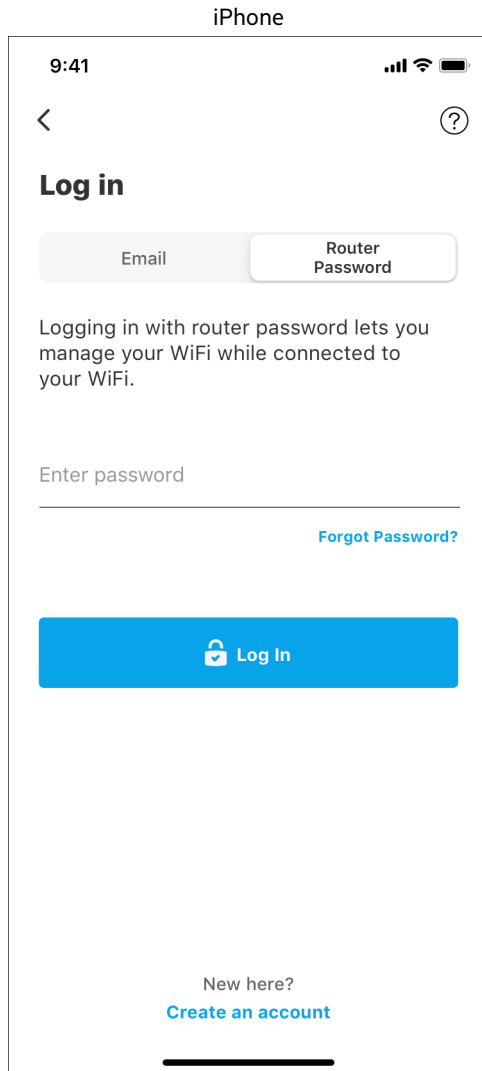

## Contraseña del router

Durante la instalación hemos creado una contraseña del administrador segura. Para cambiarla toca sobre Administración de red/router y sobre Cambiar Contraseña y Pista de Contraseña del Router.

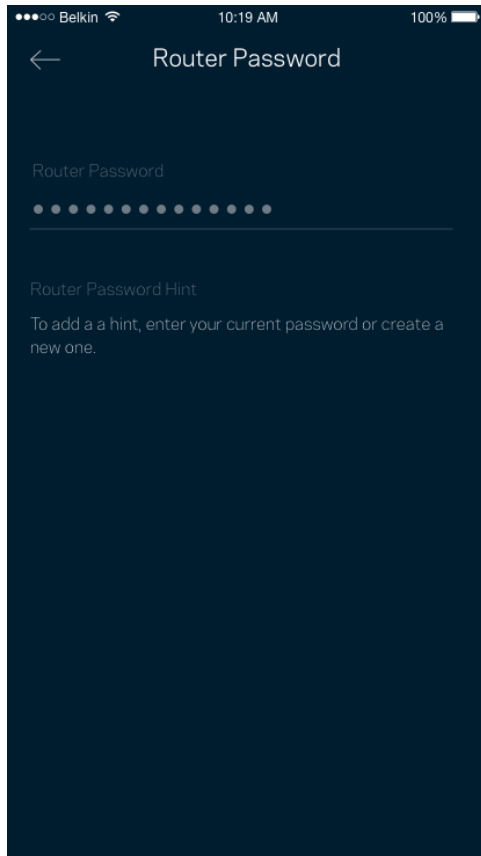

Para mantener a tu sistema router seguro te enviaremos un e-mail si alguien modifica la contraseña del router.

# Cómo restablecer la configuración de fábrica de tu router

En principio nunca deberías tener que restaurar la configuración de fábrica de tu router serie MR5500. Es un proceso muy desestabilizador para el dispositivo y la red. La restauración de la configuración de fábrica del router establece los mismos valores predeterminados que este tenía cuando lo compraste. Requerirá que vuelvas a realizar el proceso de instalación de nuevo. Se borrarán todos los valores de configuración que hubieses especificado en la instalación y posteriormente, cosas como el nombre y contraseña de WiFi o tipo de seguridad. Todos los dispositivos inalámbricos se desconectarán de tu red WiFi.

Para restaurar la configuración de fábrica:

- Con tu router enchufado a la corriente eléctrica y encendido presiona y mantén presionado el botón Reset (Reinicio) situado en el panel trasero. La luz encima del router parpadeará en color rojo. No dejes de apretar el botón hasta que la luz se haya apagado y a continuación se haya encendido en rojo claro.

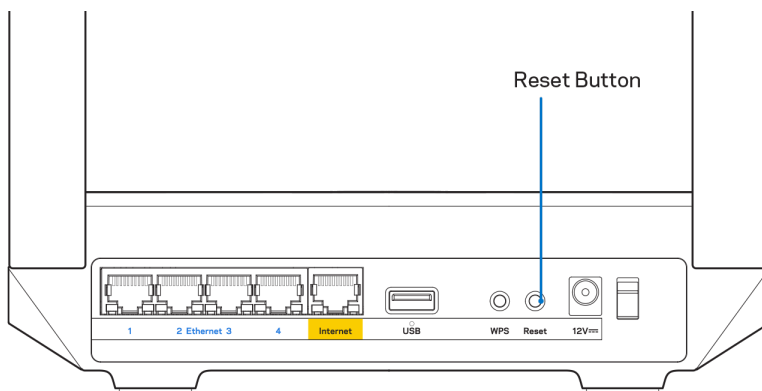

# Cómo montar el router en una pared

Tu router serie MR5500 cuenta con unos agujeros para facilitar su montaje en una pared.

Fija el router con tornillos M3 de 20 mm.

# Especificaciones

## Linksys MR5500

Nombre del modelo	Router WiFi 6 mesh de doble banda (AX5400)
Número del modelo	MR5500
Velocidad de los puertos	10/100/1000 Mbps (Gigabit Ethernet)
Frecuencia de radio	2,4 GHz y 5 GHz
N.º de antenas	2 antenas externas regulables (no extraíbles) y 1 antena interna.
Puertos	USB.3.0, Ethernet (1-4), Internet y Corriente
Botones	Corriente, Reset y WPS
Luces	Panel frontal: una única luz multicolor para indicar la corriente y el estado Panel trasero: USB, Ethernet (1-4) e Internet
Funciones de seguridad	WPA2-Personal, WPA3-Personal, WPA2/WPA3-Personal Mixed
Bits de clave de seguridad	Encriptación de hasta 128 bits
Compatibilidad con sistemas de archivos de almacenamiento	FAT, NTFS, HFS+

## Características físicas

Dimensiones	215 mm x 155 mm x 56 mm
Peso de la unidad	574 g
Corriente	12 V, 2 A
Certificaciones	FCC, IC, CE, WiFi (IEEE 802.11a/b/g/n/ac/ax)
Temperatura de funcionamiento	Entre 0 y 40° C
Temperatura de almacenamiento	Entre -20 y 60° C
Humedad de funcionamiento	Entre 10 % y 80 % de humedad relativa (sin condensación)
Humedad de almacenamiento	Entre 5 % y 90 % sin condensación

### Notas:

Para información sobre el cumplimiento normativo, la garantía y la seguridad ve a [Linksys.com/support/MR5500](https://Linksys.com/support/MR5500).

Las especificaciones están sujetas a cambios sin previo aviso.

Rendimiento máximo según lo establecido en las especificaciones de la norma IEEE 802.11. El rendimiento real puede variar y la capacidad de la red inalámbrica, el índice de producción de datos, el alcance y la cobertura pueden disminuir. El rendimiento depende de numerosos factores, condiciones y variables, entre ellos, la distancia desde el punto de acceso, el volumen de tráfico de la red, los materiales de construcción de la vivienda, el sistema operativo utilizado, la combinación de productos inalámbricos presentes en la red, las interferencias y otras condiciones adversas.

Visita [Linksys.com/support/MR5500](https://Linksys.com/support/MR5500) para acceder a nuestro galardonado servicio de atención al cliente.

BELKIN, LINKSYS y otros nombres y logotipos de productos son marcas comerciales del grupo de empresas Belkin. Las marcas comerciales de terceros mencionadas pertenecen a sus respectivos propietarios.

© 2021 Linksys Holdings, Inc. y/o sus filiales. Todos los derechos reservados.

**LINKSYS**

KASUTUSJUHEND

**MAX-STREAM®**

**Topelt lairiba**

**võrgu WiFi 6**

**ruuter**

MR5500-seeria

## Sisukord

<b>Toote ülevaade</b>	<b>3</b>
<b>Abi</b>	<b>5</b>
Kust leida lisaabi?	5
<b>Seadistamine</b>	<b>6</b>
Vajalikud tegevused	6
<b>Linksysse kodu tervikliku Wi-Fi süsteemi seaded</b>	<b>8</b>
Logige Linksysse rakendusse	8
Navigeerimismenüü	9
Esipaneel	10
Seadmed	11
Seadmete üksikasjade vaatamine või muutmine	12
Vanemlik järelevalve	13
Wi-Fi seaded	14
Täpsemad Wi-Fi seaded	15
Ühendage seade WPS-iga	16
Juurdepääs külalisvõrgule	17
Seadmete tähtsuse järjekorda seadmine	18
Teated	19
Võrgu/ruuter administreerimine	20
Täpsemad seaded	21
Internetiseaded	21
Pordi seaded	22
Wi-Fi MAC-filtrid	23
Välismälu	24
Kiirustest	25
Minu konto	26
Tagasiside	27
Abi	28
<b>Ühenduge otse oma ruuteriga</b>	<b>29</b>
Ruuteri parool	30
<b>Kuidas taastada ruuteri tehasesätted</b>	<b>31</b>
<b>Kuidas ruuterit seinakülge kinnitada</b>	<b>31</b>
<b>Tehnilised andmed</b>	<b>32</b>
Linksys MR5500	32
Keskkondlik	32

# Toote ülevaade

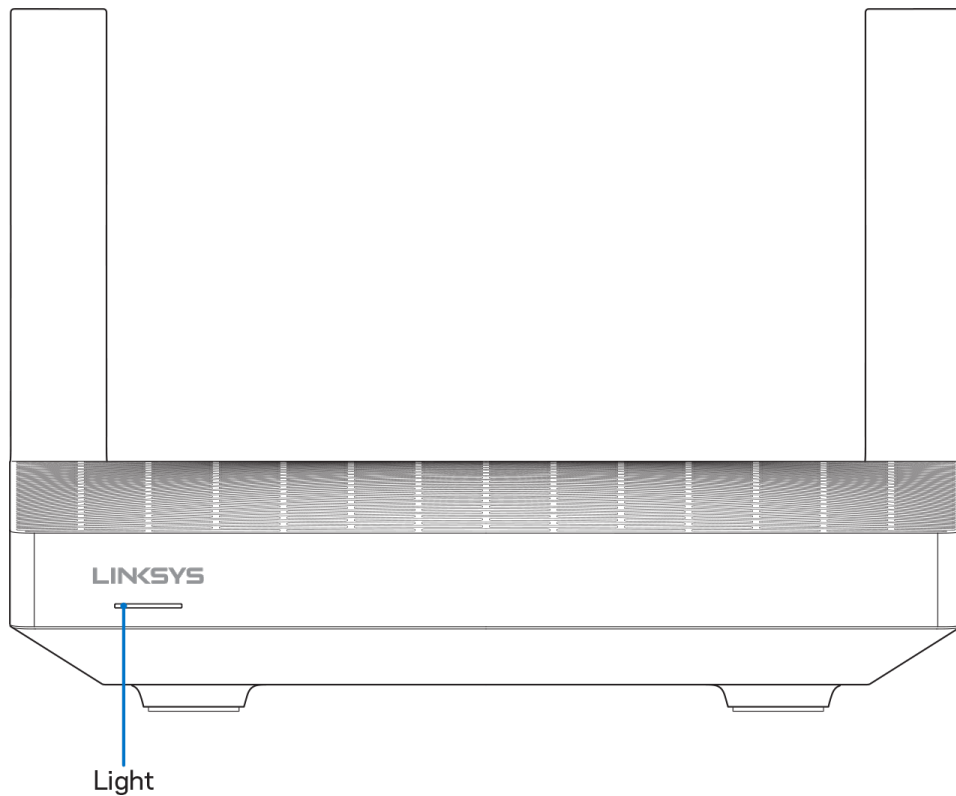

Tule kirjeldus	Staatust
<b>Sinine (vilgub)</b>	Algladimine/WPS paarimine alustatud Oodake kuni ruuter lõpetab algladimise või kuni WPS paarimine on lõppenud.
<b>Lilla</b>	Seadistamiseks valmis Seadistamise lõpetamiseks avage Linksysi rakendus.
<b>Lilla (vilgub)</b>	Seadistamine on pooleli Järgige rakenduses esitatud juhiseid.
<b>Sinine</b>	Internetiga ühendatud/WPS paarimine õnnestus Ruuter on võrgus, kõik on hästi.
<b>Punane</b>	Interneti pole Ei ole võrgus, pöörduge seoses teenuse katkestustega Interneti-teenuse pakkuja poole.
<b>Punane (vilgub)</b>	Katkestatud <ul style="list-style-type: none"><li>Alamsõlm: liiga kaugel töösõlmest</li><li>Põhisõlm: modemist lahti ühendatud</li></ul>
<b>Kollane</b>	Nõrk signaal (ainult alamsõlmed)
<b>Kollane (vilgub)</b>	WPS paarimine nurjus



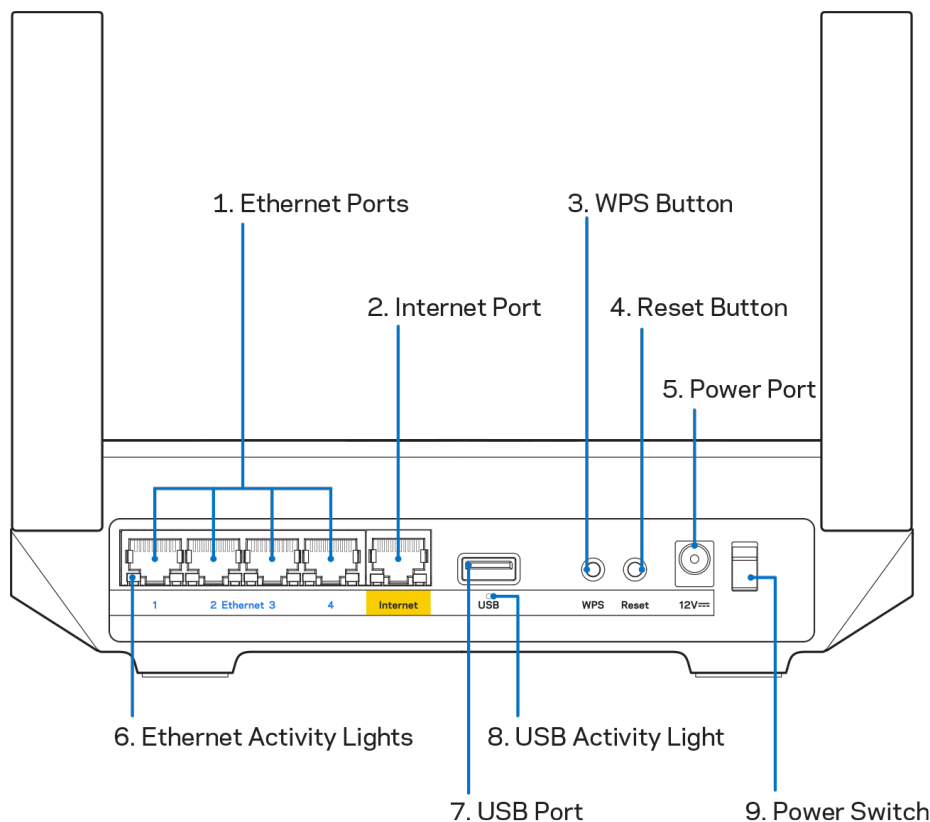

**Etherneti pordid (1)**—ühendage Etherneti kaablid nende siniste gigabiti (10/100/1000) portide ja teie võrgus olevate juhtmega seadmetega.

**Märkus**—parima tulemuse saavutamiseks kasutage Etherneti portide ühendamiseks CAT5e või suurema kiirusega kaableid.

**Interneti port (2)**—ühendage Etherneti kaabel kollase gigabiti (10/100/1000) porti ja lairiba interneti-kaabli / DSL või kiudmodemiga. Kui kasutate seda ruuterit silmvõrgu Wi-Fi-süsteemis alamsõlmena, saate selle porti abil luua juhtmega ühenduse mõne teise sõlmega.

**Märkus**—parima tulemuse saavutamiseks kasutage internetipordi ühendamiseks CAT5e või suurema kiirusega kaablit.

**Wi-Fi Protected Setup™-i nupp (3)**—vajutage, et luua ühendus võrguseadmetes, kus WPS on lubatud.

**Lähtestusnupp (4)**—ruuteri lähtestamiseks tehasesätetele vajutage ja hoidke all, kuni ruuteril olev märgutuli vilgub punaselt. Ärge vabastage nuppu enne, kui märgutuli kustub ja muutub uuesti erepunaseks.

**Toiteport (5)**—ühendage kaasasolev vahelduvvooluadapter.

**Etherneti märgutuled (6)**—märgutuled näitavad andmete edastamist läbi Etherneti kaabli.

**USB 3.0 port (7)**—ühendage USB-draivid ja jagage neid oma võrgus või internetis.

**USB märgutuled (8)**—märgutuled näitavad andmete edastamist läbi USB ühenduse.

**Toitelüliti (9)**—ruuteri sisselülitamiseks vajutage | (sisse).

# Abi

## Kust leida lisaabi?

- [Linksys.com/support/MR5500](http://Linksys.com/support/MR5500)
- Linksyse rakenduse tugi (käivitage rakendus ja klõpsake põhimenüüs Help (Abi))

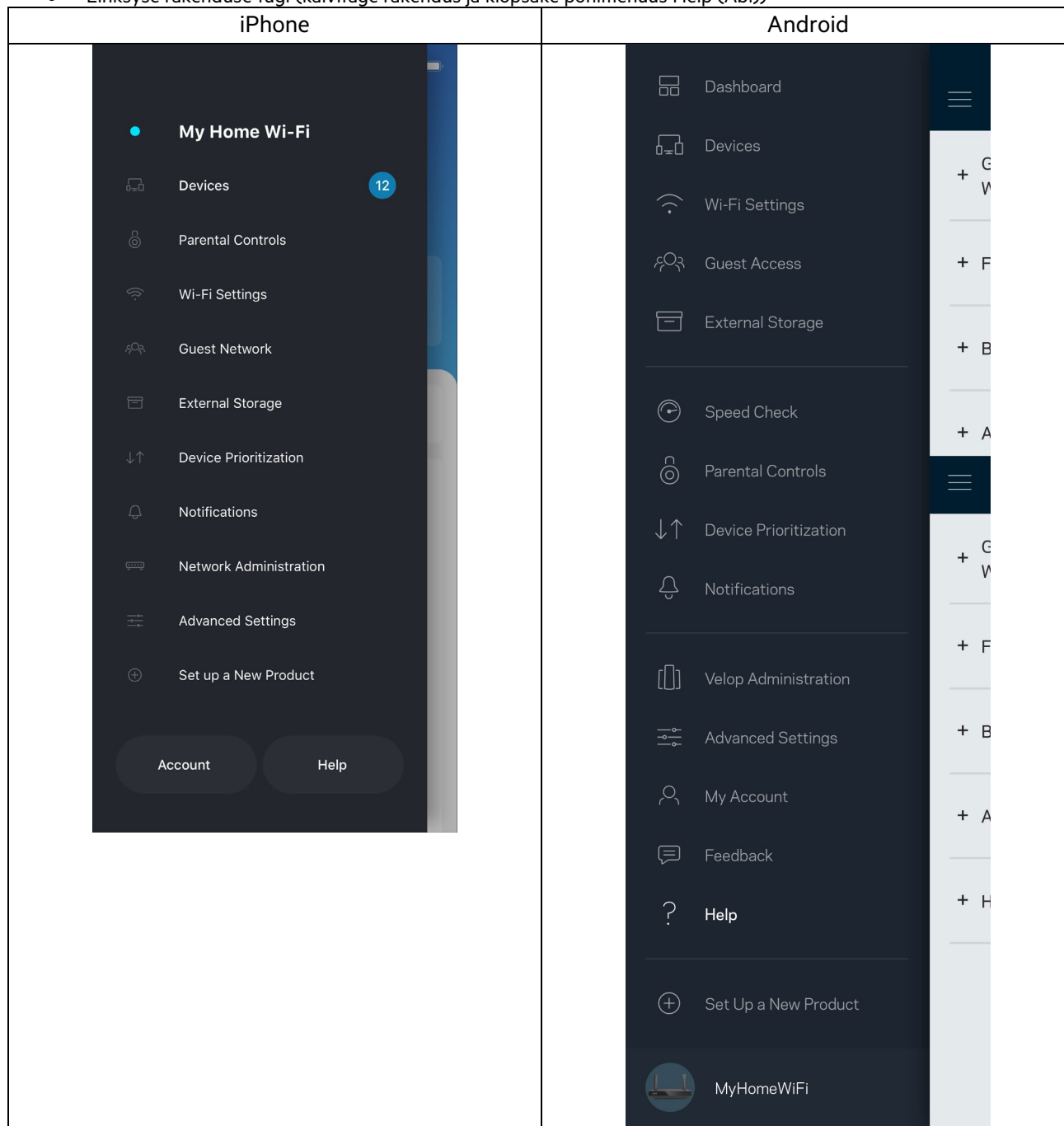

**Märkus**—kolmanda osapoole tarkvara litsentse ja teatisi, mida selles tootes kasutatakse, saate vaadata veebilehelt <http://support.linksys.com/en-us/license>. Võtke ühendust aadressil <http://support.linksys.com/en-us/gplcodecenter>, kui teil on küsimusi või soovite GNU avaliku litsentsi lähtekoodi.

# Seadistamine

**TÄHTIS**—Teie MR5500-seeria ruuteri saab seadistada peasõlmena või avasõlmena kogu koduvõrgu WiFi-süsteemis. Põhisõlm peab olema ühendatud interneti-kaabliga modemi või modemi-ruuteri külge. Alamsõlmed võib ühendada juhtmevabalt või Etherneti kaablitega.

Kui lisate ruuteri põhisõlmena olemasolevale Velopi koduse silmusvõrgu terviklikule Wi-Fi süsteemile, lähtestage kõik võrgusõlmed tehasesätetele ja lisage need süsteemile, kui MR5500 seeria ruuter on seadistatud ja töötab.

Laadige alla Linksyse rakendus. Seda rakendust on vaja ruuteri seadistamiseks.

Küllastage seadmes olevat rakenduste poodi ja sisestage otsisõna „Linksys“. Leidke ikoon: 

## Vajalikud tegevused

Installige ja avage rakendus ning järgige juhiseid.

**Märkus**—rakendus töötab iOS 11.4 ja uuemate versioonidega ning Android 6.0 ja uuemate versioonidega.

Seadistamise ajal loote Linksys Smart Wi-Fi konto, et saaksite igal pool, kus on internetiühendus, rakenduse abil oma ruuteri süsteemi seadeid vaadata või muuta.

Mõned paljudest tegevustest, mida Linksys Smart Wi-Fi ja Linksyse rakenduse abil teha saate:

- muuta oma Wi-Fi nime ja parooli
- seadistada külalise juurdepääsu
- ühendada seadmed WPS-i kaudu Wi-Fi võrguga
- blokeerida internetti läbi vanemliku järelevalve
- testida internetiühenduse kiirust

**Märkus**—saadame teile kinnituskirja. Kui olete oma koduvõrguga ühendatud, klõpsake e-kirkas olevale lingile ruuteri sidumiseks oma kontoga.

Rakendusel põhinev seadistamise protsess teeb töö teie eest ära, v.a toitekaabli ja Etherneti kaabli ühendamise. Kui ühendus on loodud, kasutage rakendust, et isikupärastada oma Wi-Fi võrku ning anda sellele nimi ja parool. Samuti saate anda ruuterile ja alamsõlmedele nimed nende asukoha põhjal, et saaksite neid tuvastada juhtudel, kui asjad vajavad tähelepanu.

Kui soovite lisada alamsõlmed, et luua terve koduvõrgu Wi-Fi-süsteem, seadistage need töötava sõlme piires. Modemi või modem-ruuteriga peab olema ühendatud ainult põhisõlm. Ärge muretsege, sest rakendus aitab teil võrgusõlmed üles seada.

Printige see leht välja ning Wi-Fi ja konto andmete meeles pidamiseks kirjutage need tabelisse. Hoidke oma märkmeid ohutus kohas.

<b>Wi-Fi nimi</b>	
<b>Wi-Fi parool</b>	
<b>Ruuteri parool</b>	
<b>Külalisvõrgu nimi</b>	
<b>Külalisvõrgu parool</b>	
<b>Linksyse rakenduse sisselogimise e-posti aadress</b>	
<b>Linksyse rakenduse parool</b>	

Teie sisselogimise e-posti aadressi ja parooli saab kasutada ka logimiseks aadressile [LinkysSmartWiFi.com](https://LinkysSmartWiFi.com) arvutist. Saate vaadata ja hallata oma Wi-Fi võrku internetibrauseris.

# Linksyse kodu tervikliku Wi-Fi süsteemi seaded

Linksyse rakenduse abil saate vaadata ja muuta Wi-Fi süsteemi seadeid, sh turvalisust ja vanemlikku järelevalvet. Seadetele pääsete ligi kõikjalt maailmas, kui teil on olemas internetiühendus. Oma süsteemile pääsete juurde ka otse oma koduvõrgust ka siis, kui internetiühendus puudub.

## Logige Linksyse rakendusse

1. Avage rakendus Linksys, puudutage **Log in** (logi sisse).

### iPhone

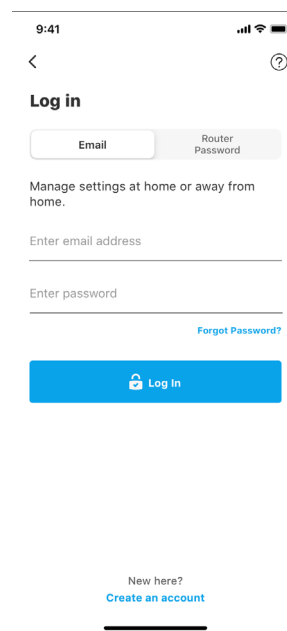
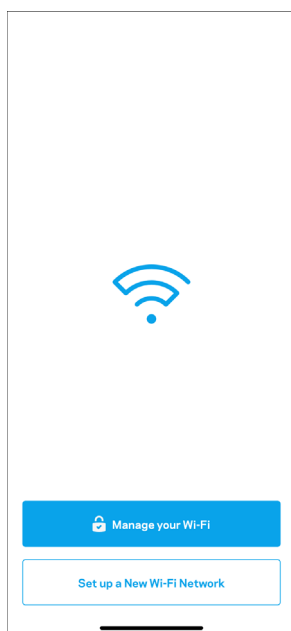

### Android

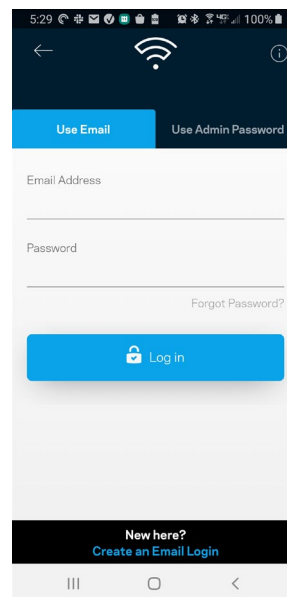
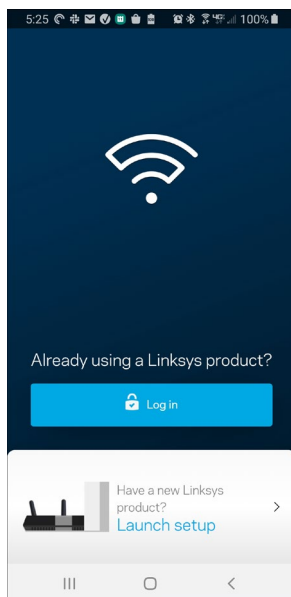

2. Sisestage e-posti aadress, mida kasutasite oma konto loomisel.
3. Sisestage konto parool.
4. Puudutage valikut **Log in** (logi sisse).

## Navigeerimismenüü

Puudutage menüüikooni  rakenduses navigeerimiseks.

**iPhone**

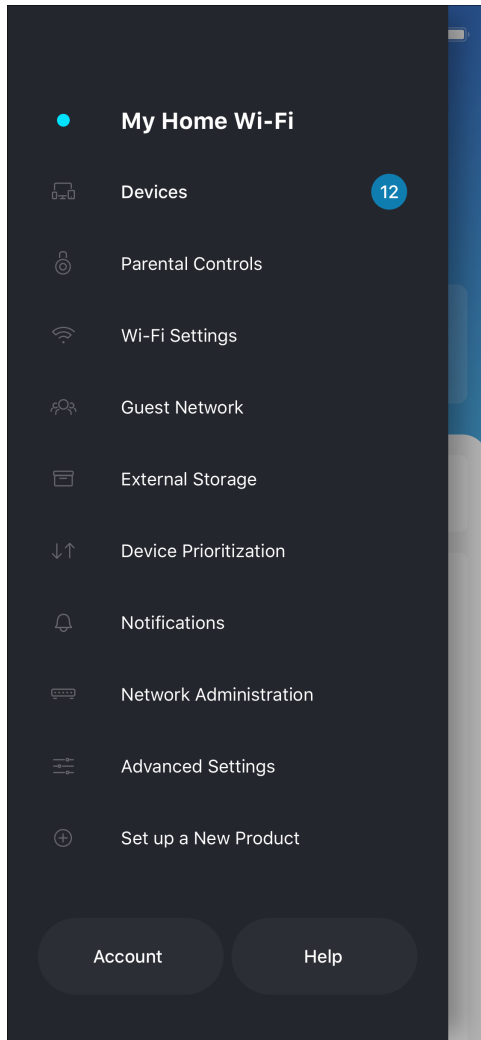

**Android**

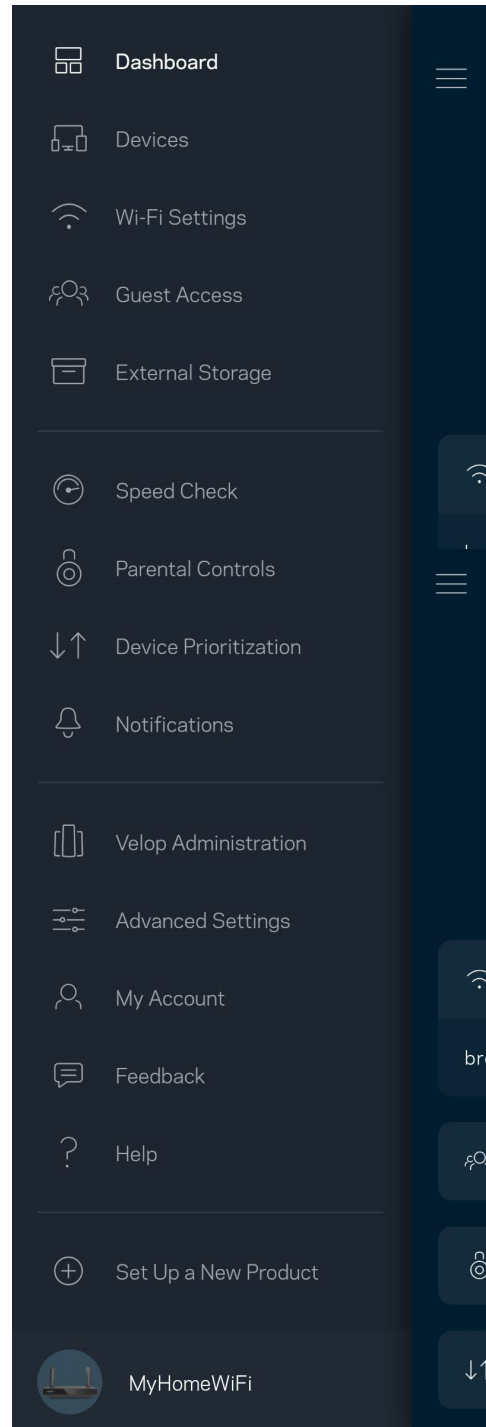

## Esipaneel

Esipaneel on teie Wi-Fi võrgu hetkepilt. Vaadake, kui palju seadmeid on teie süsteemi ühendatud. Esipaneelilt saate jagada oma Wi-Fi parooli ja lülitada sisse külalise ligipääsu. Samuti saab esipaneelilt vaadata, millistele seadmetele on määratud vanemlik järelevalve või millised seadmed on Wi-Fi võrgu kasutamiseks eelisjärjekorras.

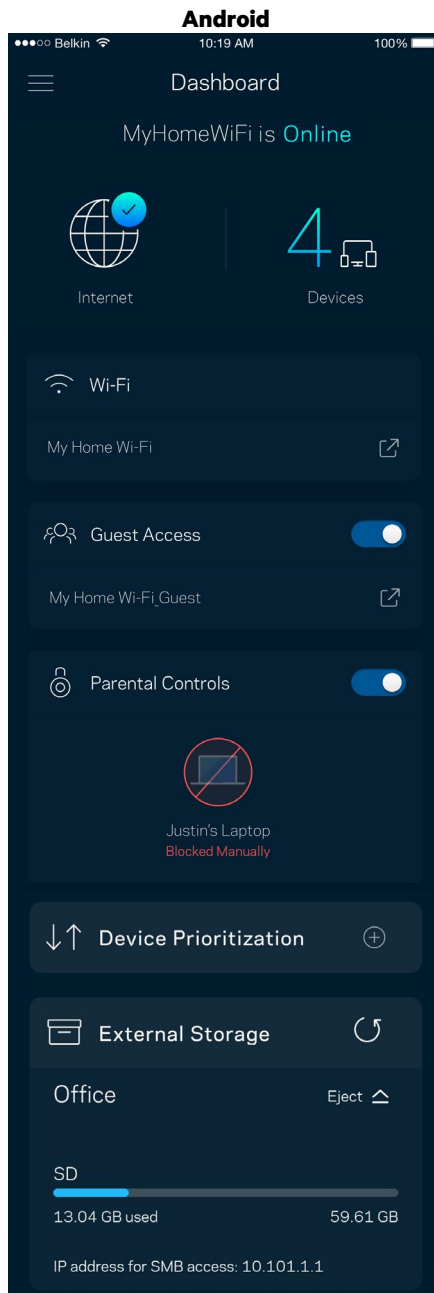
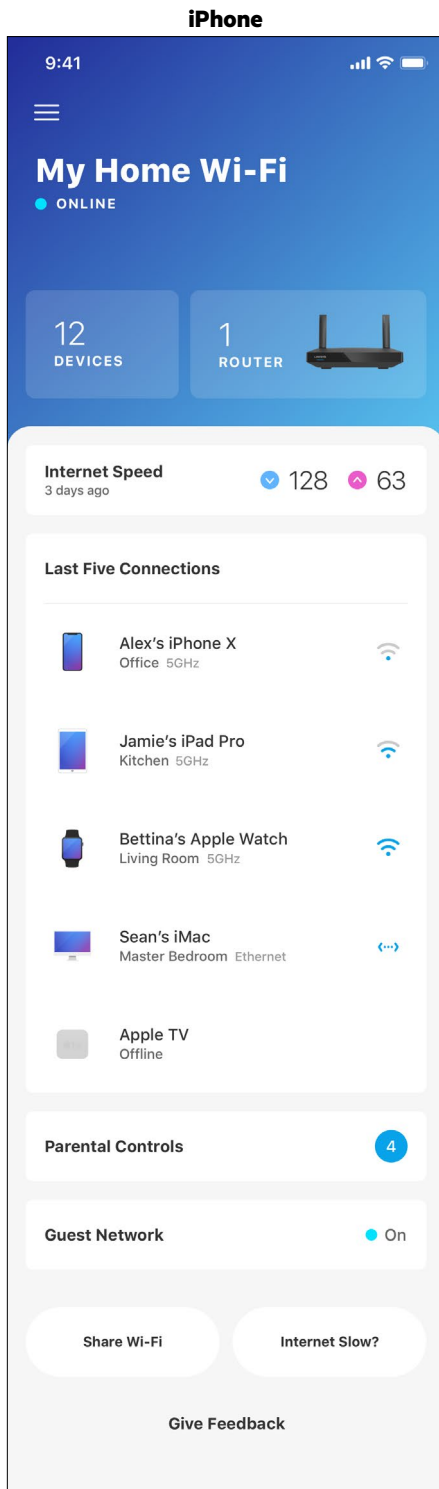

## Seadmed

Vaadake ja muutke kõikide Wi-Fi võrguga ühendatud seadmete üksikasju. Võite vaadata seadmeid oma põhivõrgus ja külalisvõrgus või kuvada teavet iga seadme kohta.

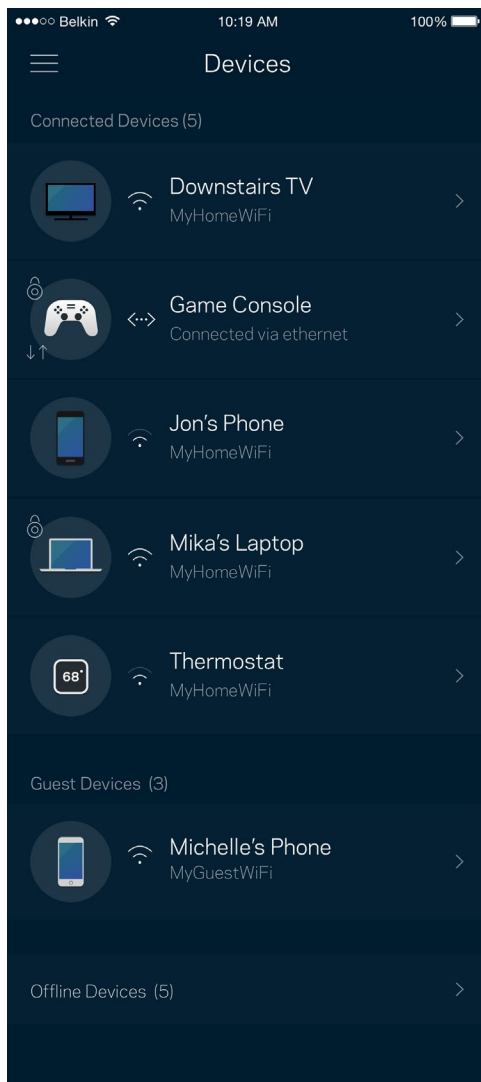



## Seadmete üksikasjade vaatamine või muutmine

Seadmete ekraanil saate muuta seadmete nimesid ja seadmete ikoone. Saate ka seada seadmeid tähtsuse järjekorda, määrata vanemlikku järelevalvet ja vaadata Wi-Fi üksikasju. Koputage mis tahes seadmel, et näha selle üksikasju.

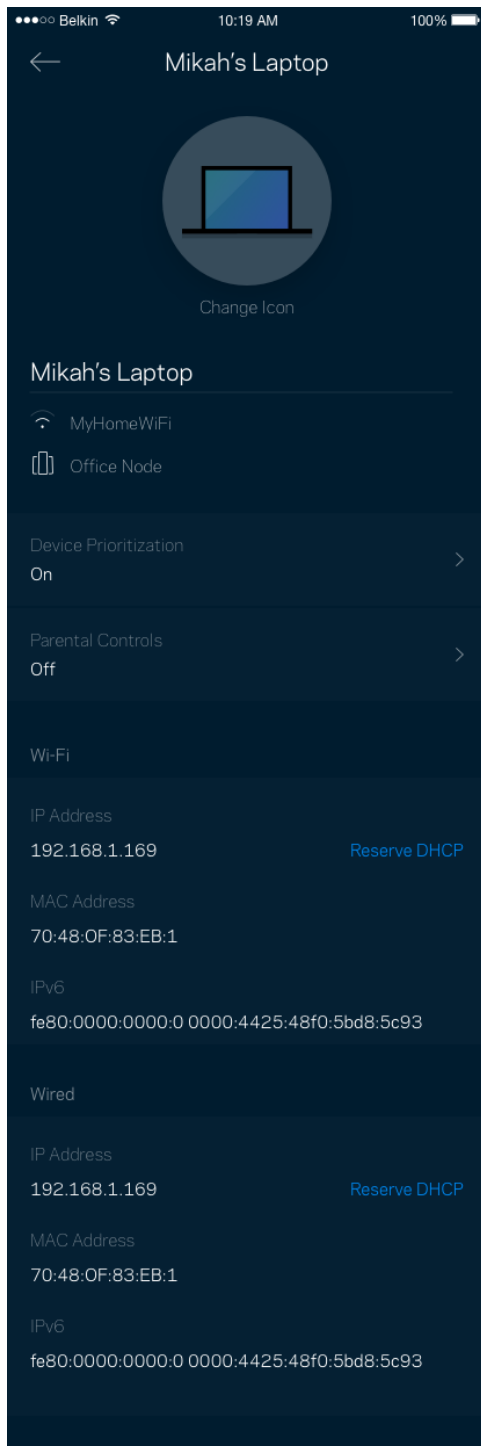

## Vanemlik järelevalve

Vanemlik järelevalve laseb teil kontrollida, millal lapsed internetti pääsevad ja mida nad seal teha võivad. Peatage internet teatud seadmetes või blokeerige kindlad veebisaidid.

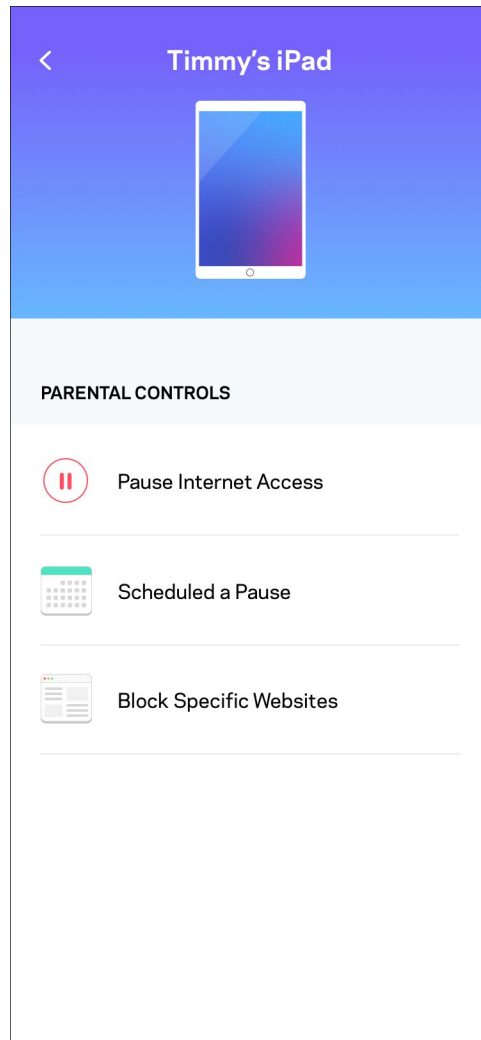
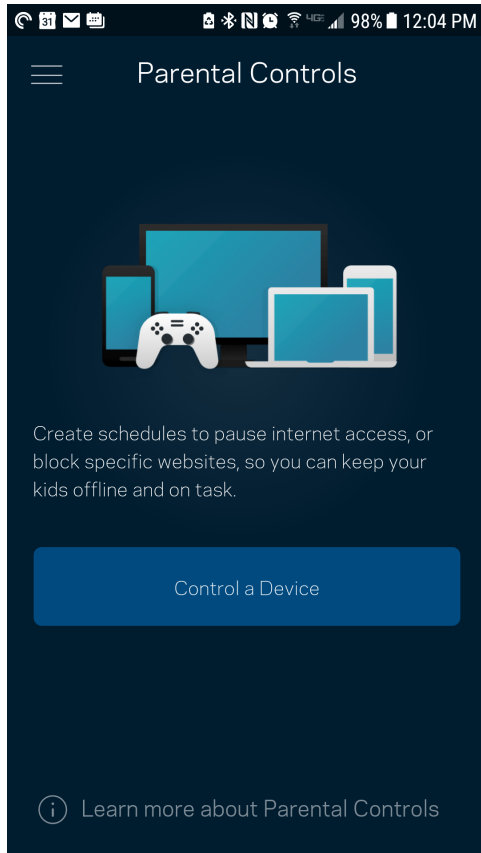

## Wi-Fi seaded

Vaadake või muutke oma Wi-Fi nime ja parooli ning ühendage seadmeid Wi-Fi Protected Setup™-i kasutades.

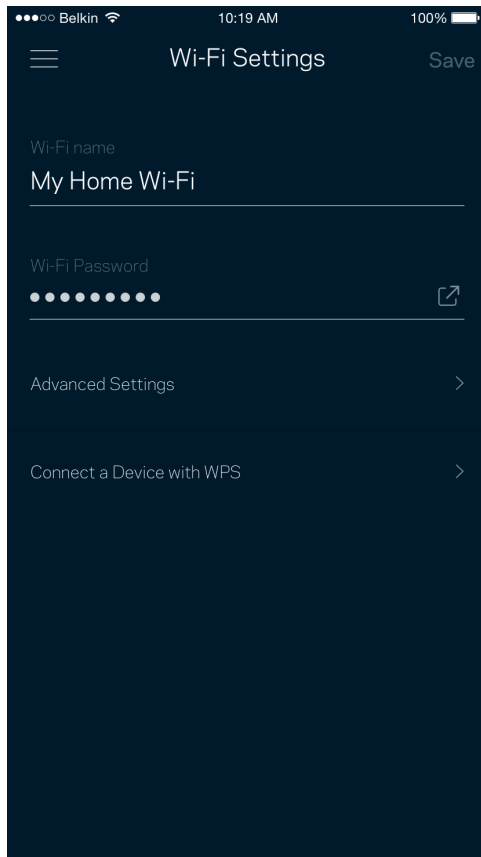

## Täpsemad Wi-Fi seaded

Edasijõudnud kasutajad võivad muuta vaikimisi turbetüüpi ja Wi-Fi režiimi. Muutke neid ainult siis, kui teil on palju kogemust Wi-Fi võrkudega. Kanalite otsing otsib teie piirkonnas kõige vähem asustatud Wi-Fi-kanaleid, et tagada teie süsteemi parim jõudlus. Kui teil on süsteemis rohkem kui üks võrgusõlm, siis aitab kanalileidja otsida parima kanali iga võrgusõlme jaoks.

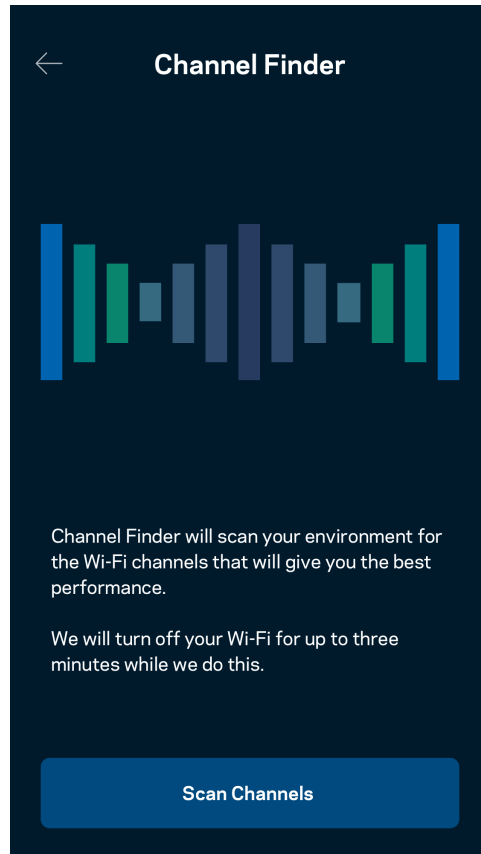
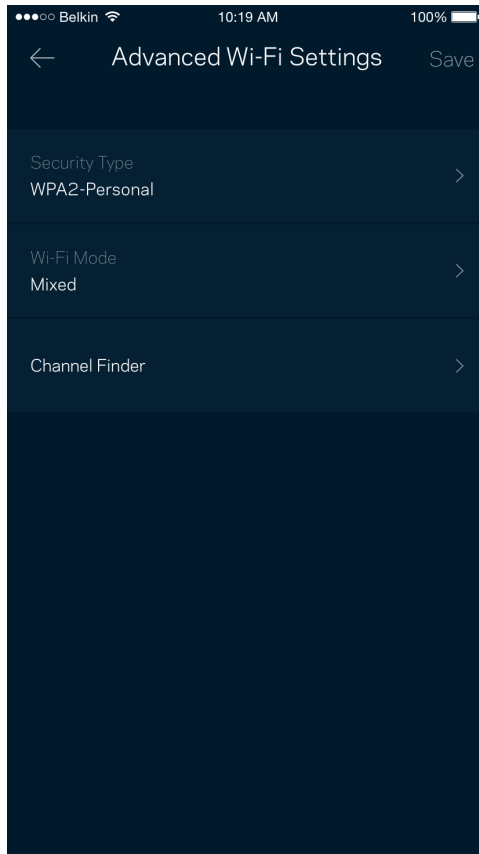

## Ühendage seade WPS-iga

Wi-Fi Protected Setup võimaldab teil ilma turbeseadeid sisestamata hõlpsalt juhtmeta seadmeid Wi-Fi võrguga ühendada.

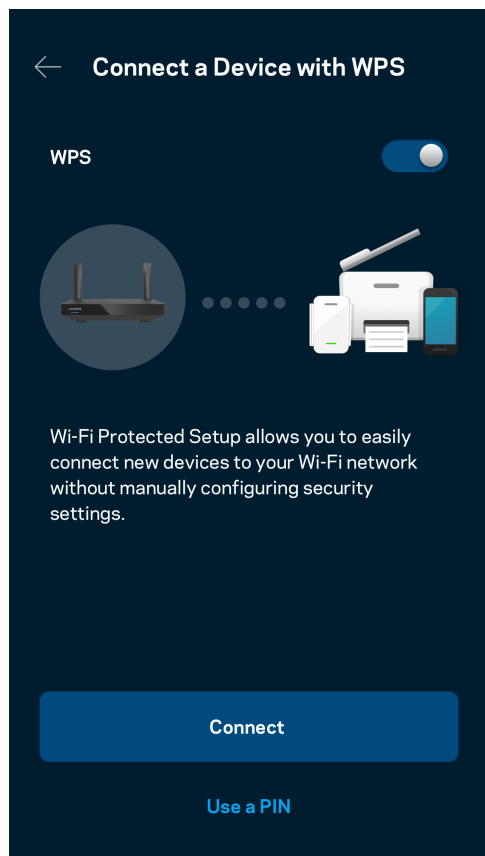

## Juurdepääs külalisvõrgule

Kasutage külaliste juurdepääsu ekraani, et lubada külalistel võrku siseneda, piirates samal ajal nende juurdepääsu teiste Wi-Fi võrguga ühendatud allikatesse. Saatke parool tekstisõnumi või e-kirja teel.

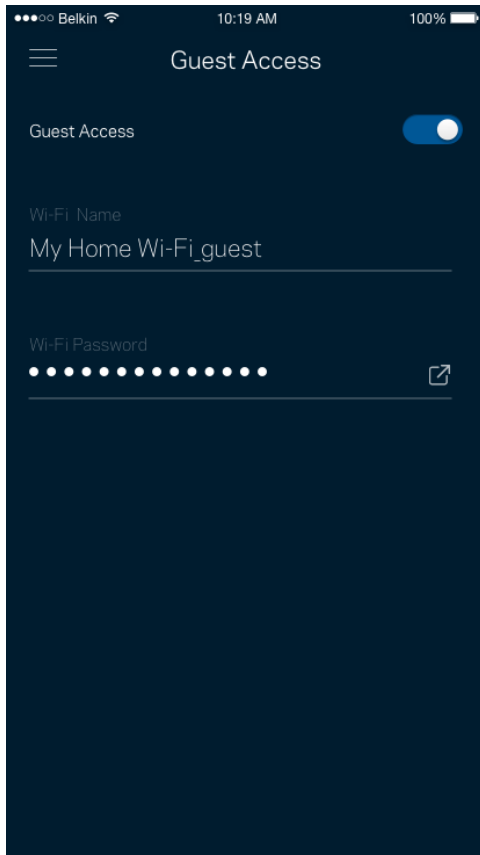

## Seadmete tähtsuse järjekorda seadmine

Valige kuni kolm seadet, mis kasutavad internetiühendust eelisjärjekorras. Nendel seadmetel – juhtmega ja/või juhtmeta ühendatud – on ühendatuna alati parim juurdepääs. Teie ruuter teostab kiirustesti, et kindlaks teha, kuidas on kõige parem jaotada Wi-Fi võrku eelisjärjekorras olevate seadmete vahel. Teised seadmed jagavad järelejäänud võimsust.

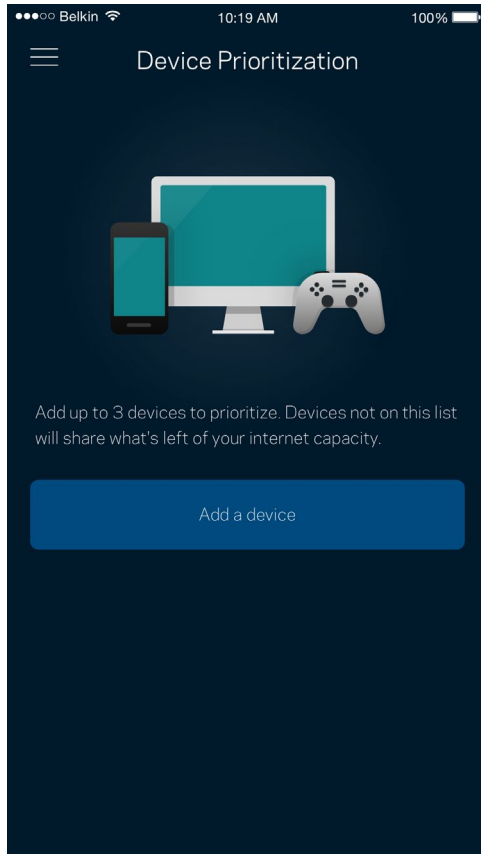

## Teated

Kui teil on mitu sõlmpunkti, saab rakendus teid teavitada, kui süsteemi alamsõlmed jäävad võrguühendusest. Alamsõlmed on need, mis ei ole modemiga ühendatud. Te peate oma mobiilseadme sätetes teavitused sisse lülitama, et lubada rakendusel teid teavitada.

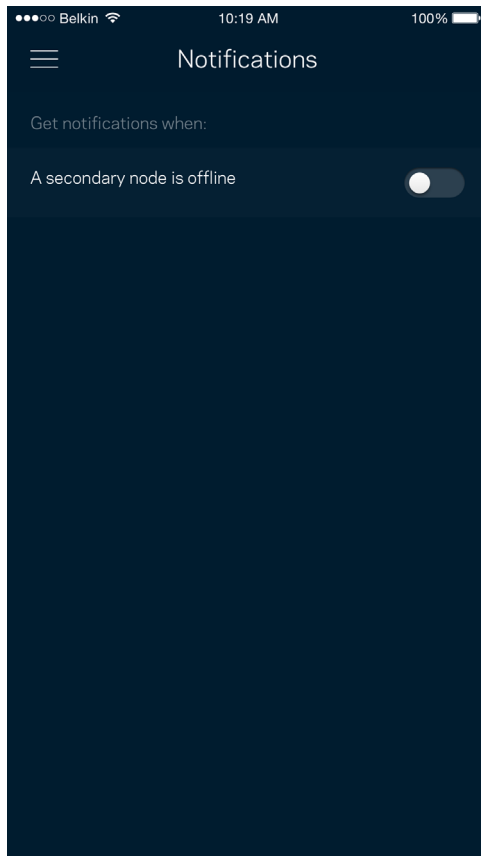



## Võrgu/ruuter administreerimine

Kasutage võrgu administreerimisekraani, et muuta ruuteri parooli ja vihjet ning kontrollida oma ruuteri erinevaid identifikaatoreid (mudeli number, seerianumber ja IP üksikasjad).

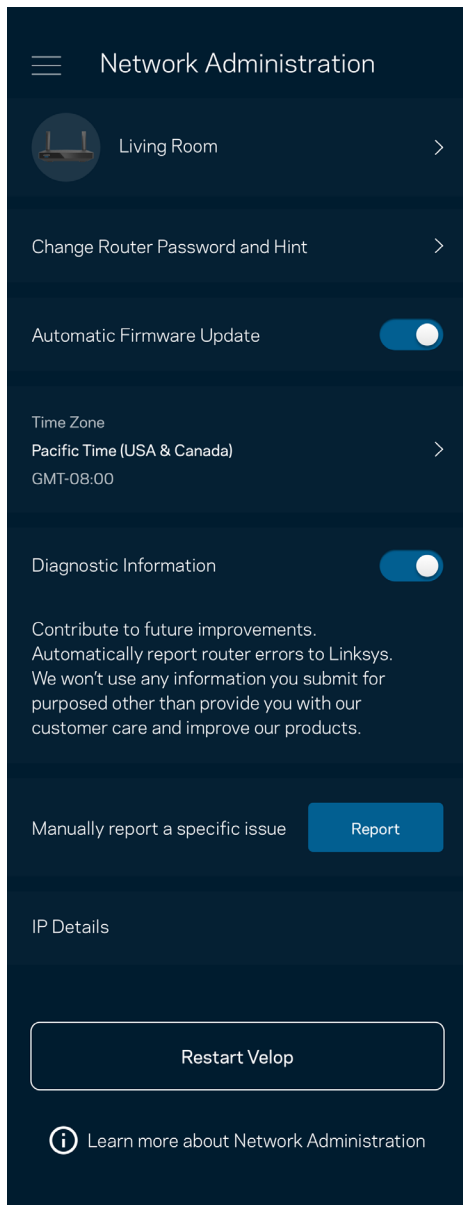

Valige võimalus raporteerida Linksysse automaatselt tõrgetest ja panustage Wi-Fi võrgu paremaks muutmisesse. Spetsiifilistest probleemidest võite Linksysse ka käsitsi raporteerida.

Koos probleemi kirjeldusega saadetakse ka alljärgnev teave.

<ul style="list-style-type: none"><li>Rakenduse versioon</li></ul>	<ul style="list-style-type: none"><li>Sisselogimise tüüp (<i>pilv: näita seotud e-posti aadressi, kohalik: kuva „Router admin“ (ruuteri administraator)</i>)</li></ul>
<ul style="list-style-type: none"><li>Seadme mudel</li></ul>	<ul style="list-style-type: none"><li>WAN-ühenduse tüüp (kuva <i>Wi-Fi või ethernet</i>)</li></ul>
<ul style="list-style-type: none"><li>Seadme OS-versioon</li></ul>	<ul style="list-style-type: none"><li>Aeg: kuupäev (<i>kuu/päev/aasta, kellaaeg, ajavöönd</i>)</li></ul>

## Täpsemad seaded

### Internetiseaded

Saate valida, kuidas teie ruuter internetiga ühenduse loob. Vaikevalik on automaatne konfigureerimine – DHCP. Teised ühenduse tüübid olenevad teie internetiteenuse pakkujast või sellest, kuidas plaanite oma ruuterit kasutada. Edasijõudnud kasutajad saavad kasutada lisaseadeid, et kloonida MACi aadresse ja määrata maksimaalset edastusüksust (MTU, maximum transmission unit).

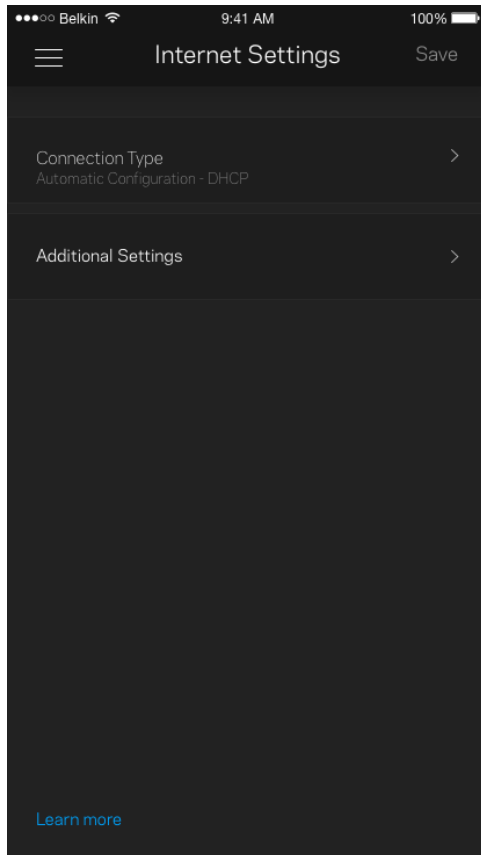

## Pordi seaded

Edastamine portis – üksiku pordi, mitme pordi või portide vahemiku jaoks – kindlasse porti või portidesse saabunud liiklust edastatakse Wi-Fi võrgus olevasse kindlasse seadmesse või porti. Portide vahemiku käivitamise käigus jälgib teie ruuter väljaminevaid andmeid kindlate pordinumbrite kohta. Teie ruuter jätab meelde andmeid päriava seadme IP-aadressi, nii et kui soovitud andmed jõuavad kohale, saadetakse need õigesse seadmesse tagasi.

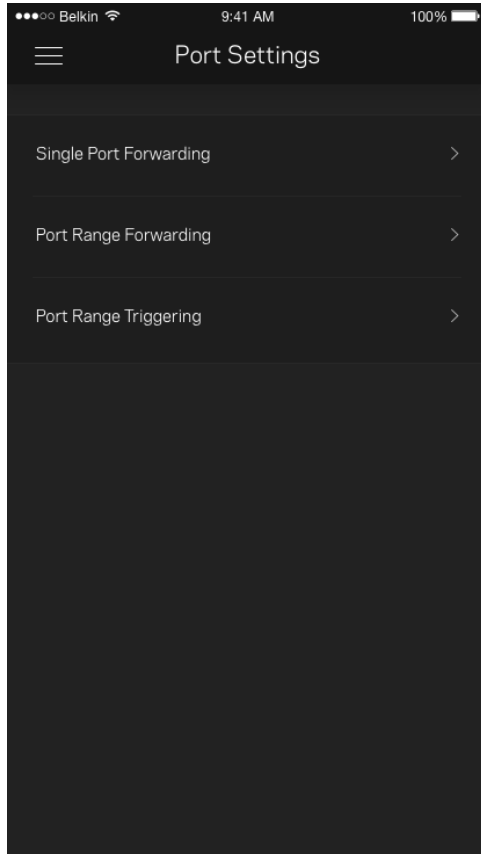

## Wi-Fi MAC-filtrid

Igal võrguseadmel on unikaalne 12-kohaline meedia juurdepääsu reguleerimise (MAC, media access control) aadress. Võite luua loendi MACi aadressidega ja seejärel lubada või keelata nende seadmete juurdepääsu teie Wi-Fi võrku.

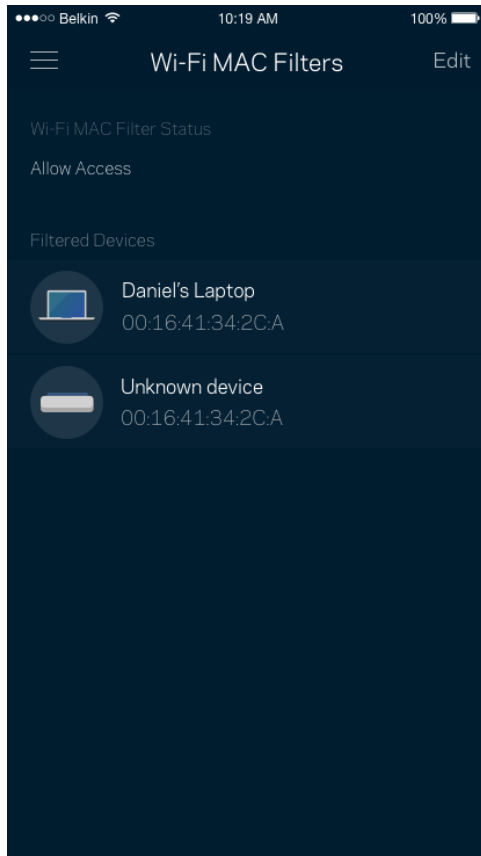

## Välismälu

Vaadake esipaneelil, millisesse sõlme on väline ajam ühendatud, kontrollige, palju vaba ruumi on jäänud ning autoriseerimise võimaldamiseks määrake kasutajanimi ja parool. (Ainult siis, kui draiv on ühendatud ruuteri USB-porti.) Andmete kaotsimineku vältimiseks puudutage kindlasti nuppu Eject  enne draivi eemaldamist.

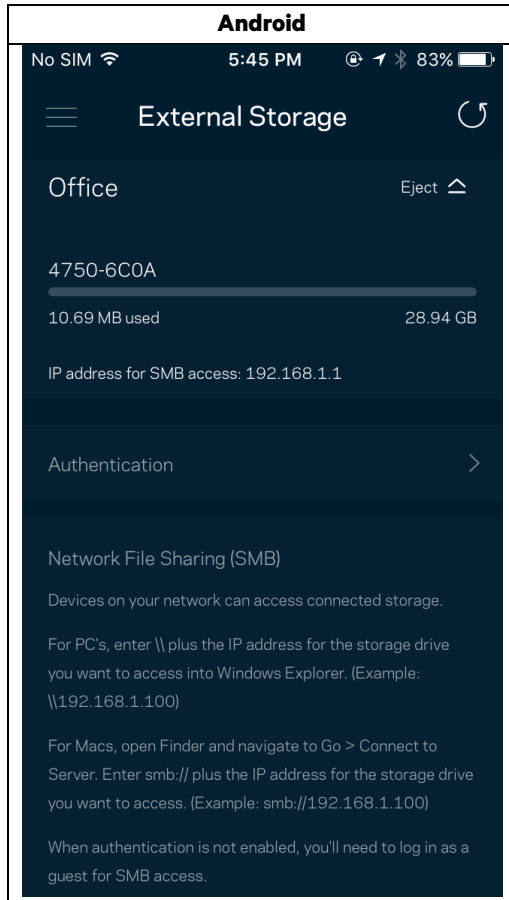

## Kiirustest

Viige läbi kiirustest veendumaks, et saate sellised kiirused, mille eest maksate. Samuti aitab kiirustest seada seadmeid tähtsuse järjekorda, kuna tulemused määravad, kuidas Wi-Fi vastavate seadmete vahel jaotatakse.

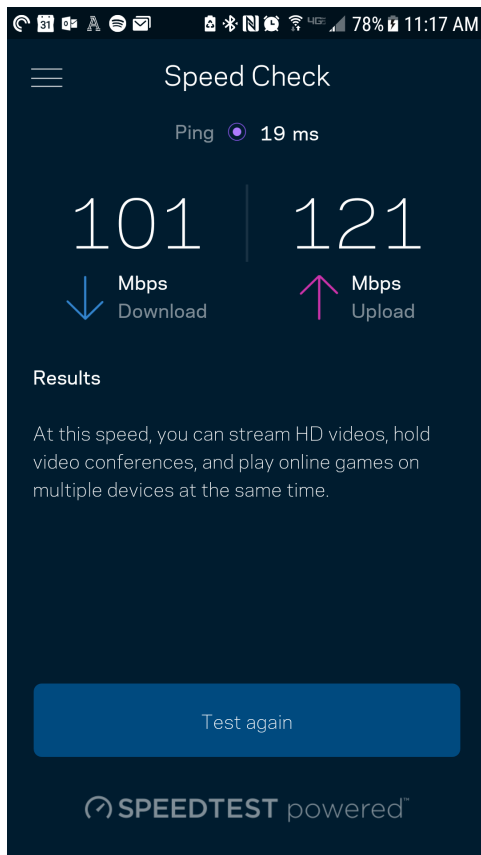

- Allalaadimise kiirus näitab, kui kiiresti saadetakse internetisisu teie ruuterisse.
- Üleslaadimise kiirus näitab, kui kiiresti saate sisu internetti üles laadida.

**Märkus**—interneti ühenduskiirus oleneb mitmest tegurist, sh ISP konto tüübist, kohalikust ja ülemaailmsest internetiliiklusest ja koduvõrgus olevate seadmete arvust.

## Minu konto

Muutke oma Linksyse rakenduse parooli ja valige võimalus saada osa viimastest Linksyse uudistest ning pakkumistest. Saadaval ainult siis, kui olete rakendusse sisse loginud oma e-posti aadressiga.

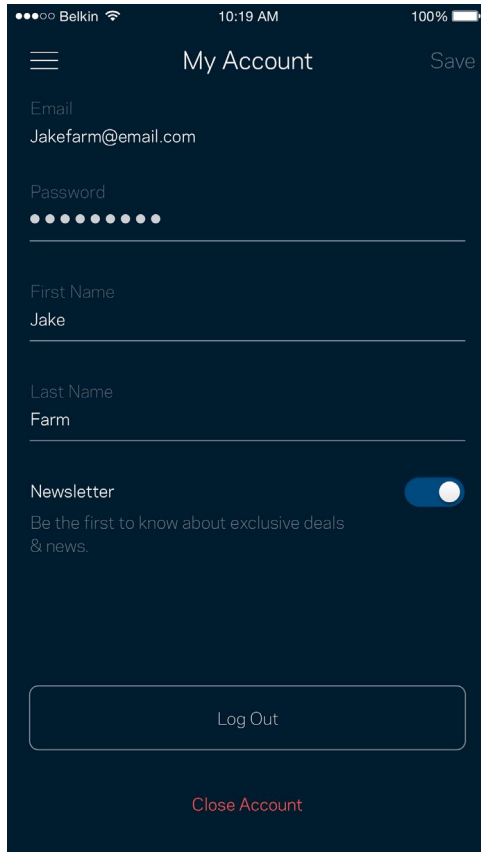

The screenshot shows a mobile application interface for a 'My Account' page. At the top, the status bar displays 'Belkin', '10:19 AM', and '100%' battery. The app header includes a hamburger menu icon, the title 'My Account', and a 'Save' button. The account details are as follows:

- Email:** Jakefarm@email.com
- Password:** Represented by 10 dots.
- First Name:** Jake
- Last Name:** Farm
- Newsletter:** A toggle switch is turned on. Below it, the text reads: 'Be the first to know about exclusive deals & news.'

At the bottom of the form, there is a 'Log Out' button and a 'Close Account' link in red text.

## Tagasiside

Siin saate meiega oma arvamust jagada. Hinnake rakendust oma rakenduste poes, saatke meile ettepanekuid või raporteerige probleemist, mis takistab teil suurepärase kogemuse nautimist.

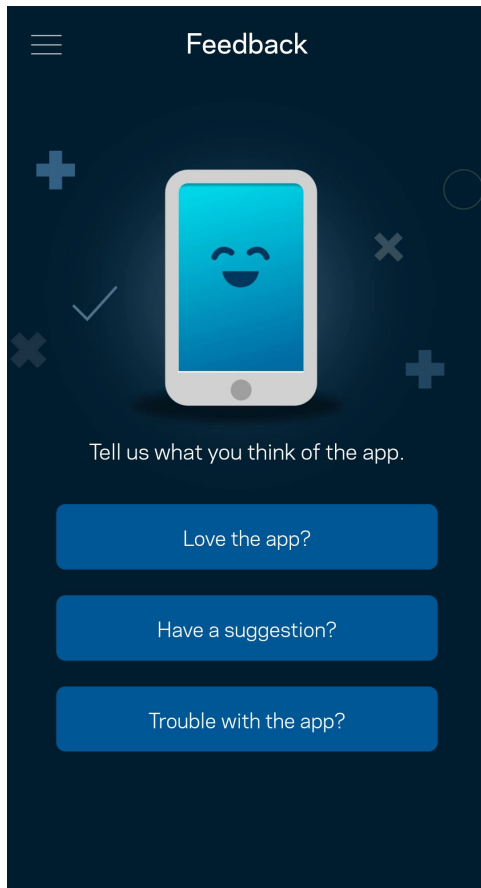



## Abi

Kas teil on rakendusega probleeme? Soovite lihtsalt rakenduse kohta rohkem teada saada? Puudutage selgituste saamiseks valikut „Help“ (Abi).

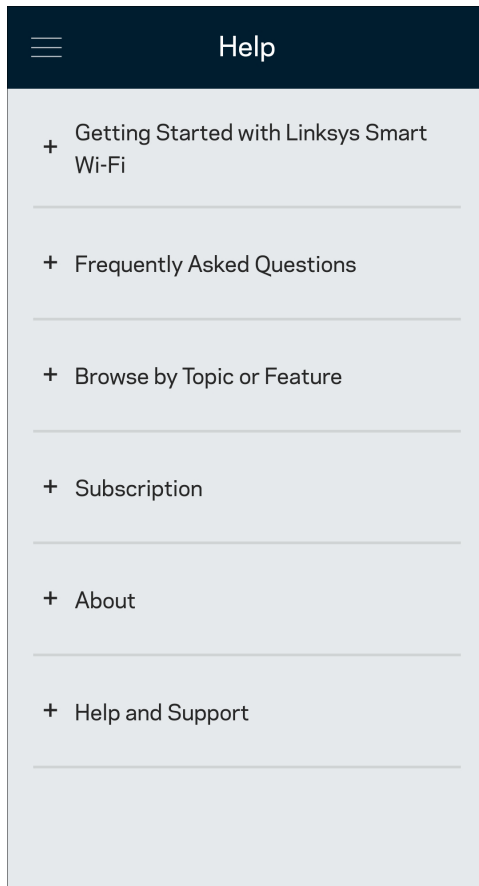

# Ühenduge otse oma ruuteriga

Kui teil ei ole internetiühendust, pääsete siiski ligi oma ruuteri seadistusele. Looge ühendus oma Wi-Fi võrguga, käivitage Linksyse rakendus ja puudutage ekraani allosas oleval valikul „Log in with Router Password“ (Logi sisse ruuteri parooliga). Internetiühenduseta ei ole teil võimalik oma Linksyse Wi-Fi kontole ligi pääseda.

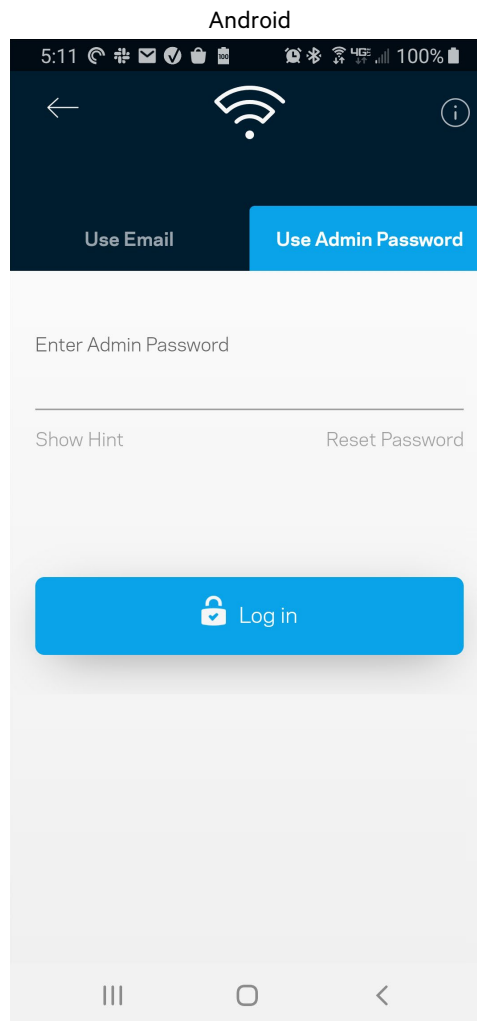
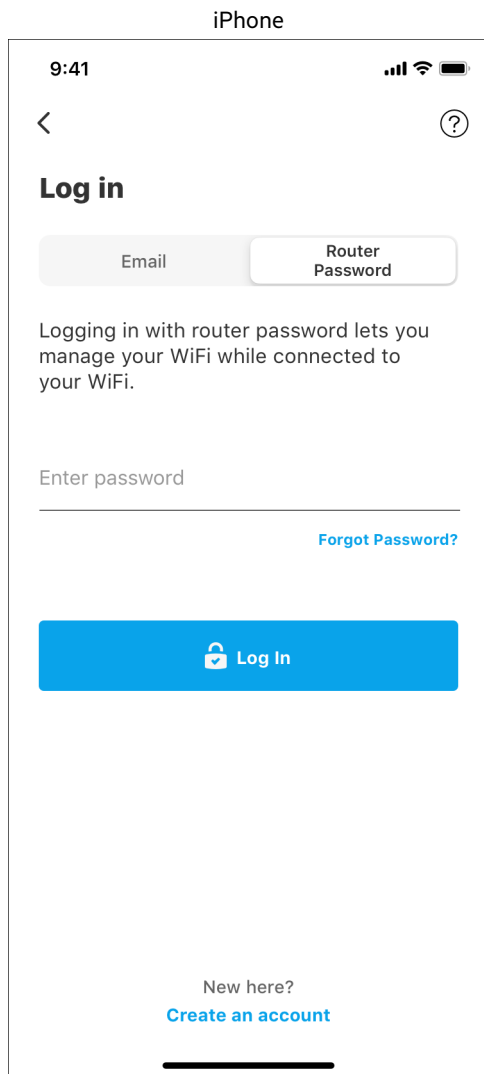

## Ruuteri parool

Lõime seadistuse ajal turvalise administraatori parooli. Selle muutmiseks puudutage valikuid Network/Router Administration (võrgu/ruuteri administreerimine) ja Change Admin Password and Hint (administraatori parooli ja vihje muutmine).

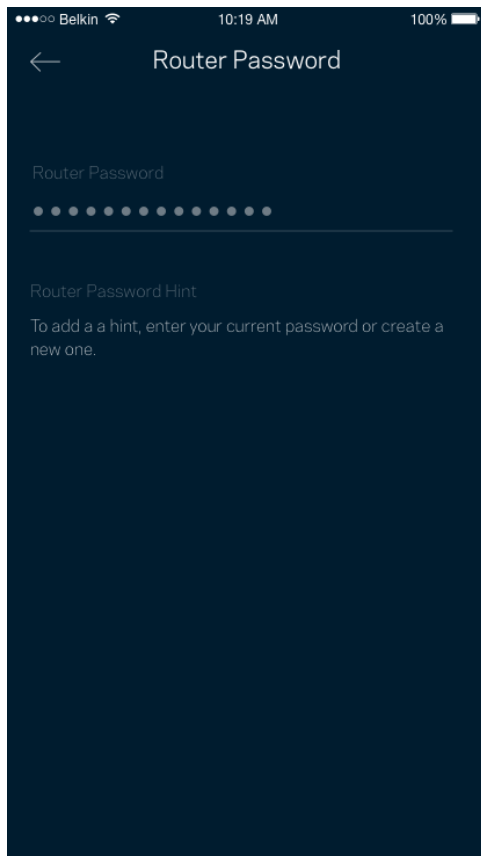

Selleks et hoida oma ruuter turvalisena, saadame teile e-kirja, kui keegi muudab ruuteri parooli.

## Kuidas taastada ruuteri tehasesätted

Te ei peaks kunagi MR5500-seeria ruuterit tehaseseadetele lähtestama - see on väga häiriv protsess. Tehasesätete lähtestamine taastab teie ruuteri süsteemi samasse seisundisse, milles see oli karbist välja võttes. See tähendab, et teil tuleb kõik uuesti seadistada. Kõik sätted, mille olete seadistuse alguses ja hiljem määranud, sh Wi-Fi nimi, paroolid, turbetüübid, kustutatakse. Kõigi juhtmeta seadmete ühendus Wi-Fi võrguga katkestatakse.

Tehasesätete lähtestamiseks:

- Ruuter peab olema toitega ühendatud ja sisse lülitatud. Vajutage ja hoidke all nuppu Reset (Lähtesta) tagapaneelil. Ruuteri peal olev tuli vilgub punaselt. Ärge vabastage nuppu enne, kui tuli kustub ja seejärel uuesti säravpunaseks muutub.

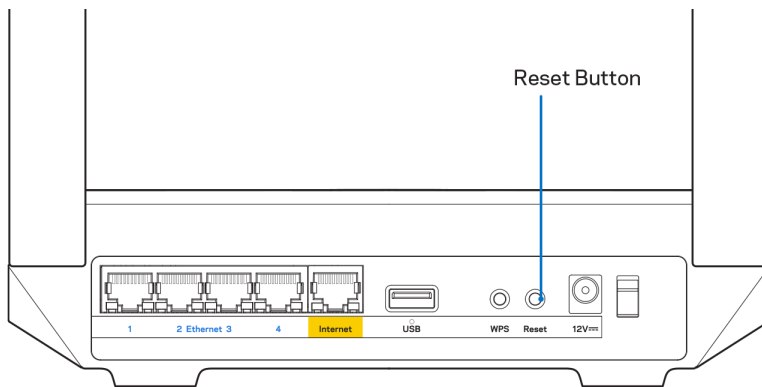

## Kuidas ruuterit seinakülge kinnitada

Teie MR5500 seeria ruuteri alaküljel on seina külge kinnitamiseks augud.

Riputage ruuter M3 x 20 mm kruvidega.

# Tehnilised andmed

## Linksys MR5500

Mudeli nimetus	Kahesüsteemne Wi-Fi 6 silmusvõrgu ruuter, AX5400
Mudeli number	MR5500
Kommutaatori pordi kiirus	10/100/1000 Mb/s (Gigabit Ethernet)
Raadiosagedus	2,4 GHz ja 5 GHz
Antennide arv	2 välist reguleeritavat antenni (mitteärravõetavad), 1 siseantenn
Pordid	USB 3.0, Ethernet (1–4), internet, toide
Nupud	Power (Toide), Reset (Lähtesta), WPS
Tuled	Esipaneel: Üks, mitme värviga tuli toite ja oleku jaoks Tagumine paneel: USB, Ethernet (1–4), internet
Turvaomadused	WPA2-Personal, WPA3-Personal, WPA2/WPA3-Personal Mixed
Turbevõtme bitid	Kuni 128-bitine krüptimine
Salvestustuumi failisüsteemi tugi	FAT, NTFS, HFS+

## Keskkondlik

Mõõtmed	8,46" x 6,10" x 2,20" (215 mm x 155 mm x 56 mm)
Seadme kaal	1,26 lbs (574 g)
Toide	12 V / 2 A
Sertifikaadid	FCC, IC, CE, Wi-Fi (IEEE 802.11a/b/g/n/ac/ax)
Kasutamistemperatuur	32 kuni 104 °F (0 kuni 40 °C)
Hoidmistemperatuur	–4 kuni 140 °F (–20 kuni 60 °C)
Kasutamiskiirus	10% kuni 80% suhteline õhuniiskus, mitte kondenseeruv
Hoidmisniiskus	5% kuni 90%, mitte kondenseeruv

### Märkused

Regulatiivse, garantii- ja ohutusteabe saamiseks minge [Linksys.com/support/MR5500](https://www.linksys.com/support/MR5500).

Jätame endale õiguse teha muudatusi tehnilistes andmetes teid teavitamata.

Maksimaalne sooritus põhineb IEEE standardi 802.11 tehnilistel andmetel. Tegelik sooritus võib varieeruda, kaasa arvatud madalam juhtmeta võrguühenduse võimsus, andmete liikumiskiirus, ulatus ja kaetus. Sooritus sõltub paljudest teguritest, tingimustest ja muutujatest, kaasa arvatud juurdepääsupunktide kaugusest, võrguliikluse mahust, toote materjalist ja ehitusest, kasutatud operatsioonisüsteemist, kasutatud juhtmeta toodete kombinatsioonist, sekkumisest ja muudest ebasoodsatest asjaoludest.

Meie auhinnatud tehnilise toe saamiseks minge [Linksys.com/support/MR5500](https://www.linksys.com/support/MR5500) for award-winning technical support. BELKIN, LINKSYS ja mitmed muud tootenimed ja logod on Belkini ettevõtete grupi kaubamärgid. Nimetatud kolmandate osapoolte kaubamärgid on vastavate omanike omandid.

© 2021 Linksys Holdings, Inc. ja/või tema sidusettevõtted. Kõik õigused kaitstud.

**LINKSYS**

KÄYTTÖOPAS

**MAX-STREAM®**

**Dual-Band  
Mesh WiFi 6  
-reititin**

MR5500 Series

## Sisällysluettelo

<b>Tuotteen yleiskatsaus</b>	<b>3</b>
<b>Ohjeet</b>	<b>5</b>
Saatavilla olevat lisäohjeet	5
<b>Asennus</b>	<b>6</b>
Tarvikkeet ja vaiheet	6
<b>Koko kodin Linksys Wi-Fin järjestelmäasetukset</b>	<b>8</b>
Kirjautu Linksys App -sovellukseen	8
Siirtymisvalikko	9
Koontinäyttö	10
Laitteet	11
Laitteiden tietojen tarkastelu ja muuttaminen	12
Käytönvalvonta	13
Wi-Fi-asetukset	14
Wi-Fi-lisäasetukset	15
Laitteen yhdistäminen WPS-toiminnolla	16
Vierasverkon käyttö	17
Laitteiden priorisointi	18
Ilmoitukset	19
Verkon/reitittimen hallinta	20
Lisäasetukset	21
Internet-asetukset	21
Porttiasetukset	22
Wi-Fi-verkon MAC-suodattimet	23
Ulkoinen tallennustila	24
Nopeustarkistus	25
Oma tili	26
Palaute	27
Ohje	28
<b>Yhteyden muodostaminen suoraan reitittimeen</b>	<b>29</b>
Reitittimen salasana	30
<b>Reitittimen tehdasasetusten palauttaminen</b>	<b>31</b>
<b>Reitittimen kiinnittäminen seinälle</b>	<b>31</b>
<b>Tekniset tiedot</b>	<b>32</b>
Linksys MR5500	32
Käyttöympäristötiedot	32

# Tuotteen yleiskatsaus

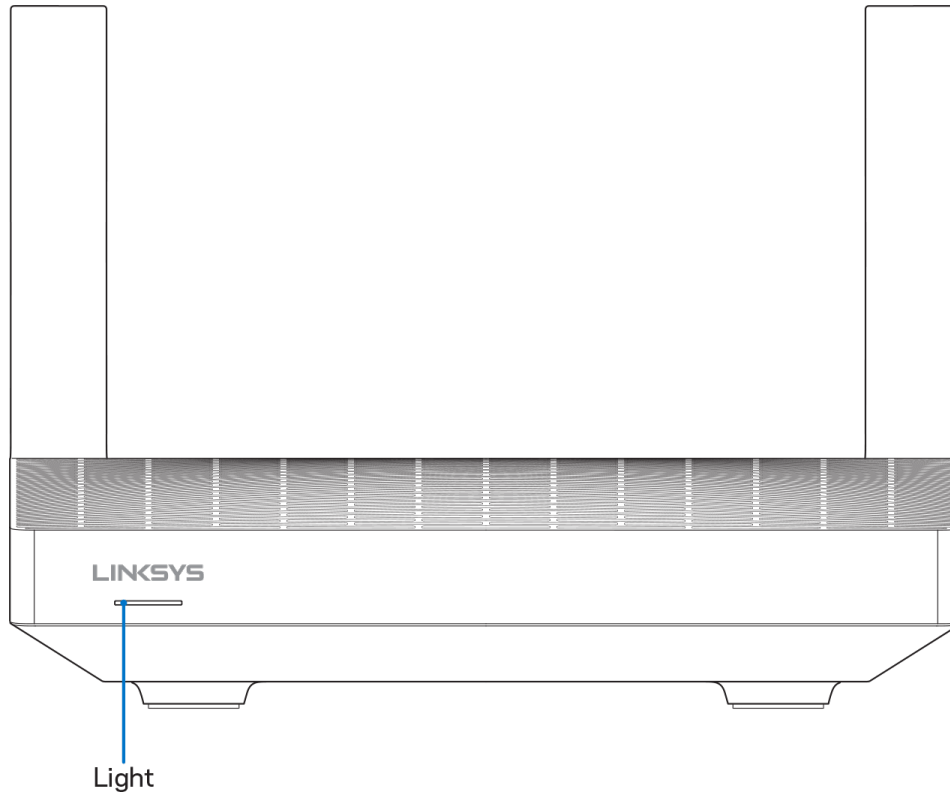

Merkkivalon kuvaus	Tila
<b>Sininen (vilkkuva)</b>	Laite käynnistyy / WPS-laiteparin muodostus käynnissä Odota, että reititin on käynnistynyt tai että WPS-pariliitos on valmis.
<b>Violetti</b>	Valmis asennusta varten Suorita asennus loppuun avaamalla Linksys App.
<b>Violetti (vilkkuva)</b>	Asennus meneillään Noudata sovelluksen ohjeita.
<b>Sininen</b>	Internet-yhteys muodostettu / WPS-pariliitos onnistui Reititin on yhdistetty verkkoon, kaikki on kunnossa.
<b>Punainen</b>	Ei Internet-yhteyttä Ei verkossa. Tarkista mahdolliset palvelukatkokset Internet-palveluntarjoajaltasi.
<b>Punainen (vilkkuva)</b>	Yhteys katkaistu <ul style="list-style-type: none"><li>• Alisolmu: liian kaukana toimivasta solmusta</li><li>• Pääsolmu: kytketty irti modeemista</li></ul>
<b>Keltainen</b>	Heikko signaali (vain alisolmut)
<b>Keltainen (vilkkuva)</b>	WPS-laiteparin muodostus epäonnistui



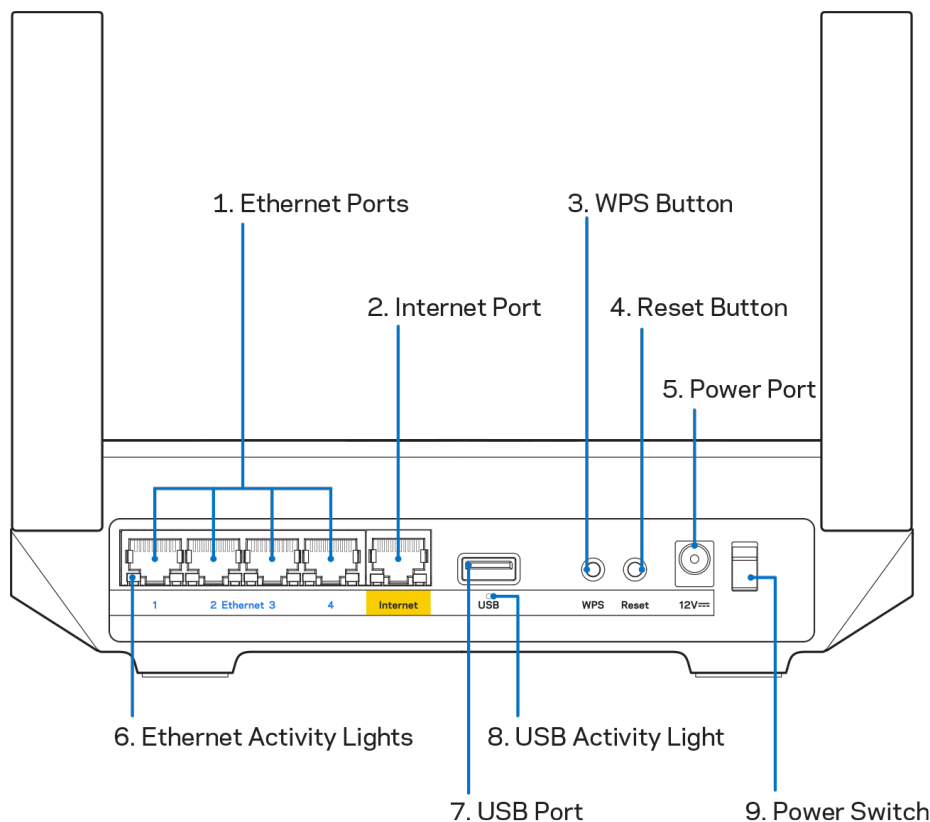

**Ethernet-portit (1)** – Kytke Ethernet-kaapelit sinisiin Gigabit (10/100/1000) -portteihin ja langallista verkkoyhteyttä käyttäviin laitteisiin.

**Huomautus:** Paras suorituskyky saadaan käyttämällä Ethernet-porteissa vähintään CAT5e-luokan kaapeleita.

**Internet-portti (2)** – Kytke Ethernet-kaapeli keltaiseen Gigabit (10/100/1000) -porttiin ja laajakaistayhteyden kaapeli-, DSL- tai valokuitumodeemiin. Jos käytät tätä reititintä Mesh Wi-Fi -järjestelmän alisolmuna, voit tämän portin avulla luoda langallisen yhteyden toiseen solmuun.

**Huomautus:** Paras suorituskyky saadaan käyttämällä Internet-porteissa vähintään CAT5e-luokan kaapelia.

**Wi-Fi Protected Setup™ -painike (3)** – Yhdistä WPS-yhteensopivia verkkolaitteita painamalla tätä painiketta.

**Nollauspainike (4)** – Voit palauttaa reitittimen tehdasasetukset painamalla tätä painiketta, kunnes reitittimen päällä oleva valo vilkkuu punaisena. Älä vapauta painiketta, ennen kuin valo sammuu ja syttyy sitten uudelleen kirkkaan punaisena.

**Virtaliitäntä (5)** – Kytke mukana toimitettu verkkovirtasovitin tähän liitäntään.

**Ethernet-toiminnan valot (6)** – Palaa, kun tietoja siirretään Ethernet-kaapelin yli.

**USB 3.0 -portti (7)** – Kytke USB-asemia jaettavaksi lähiverkossa tai Internetissä.

**USB-toiminnan valo (8)** – Palaa, kun tietoja siirretään USB-yhteydellä.

**Virtakytkin (9)** – Käynnistä reititin painamalla kytkin | (on) -asentoon.

# Ohjeet

## Saatavilla olevat lisäohjeet

- [Linksys.com/support/MR5500](http://Linksys.com/support/MR5500)
- Linksys Appin ohje (Käynnistä sovellus ja valitse päävalikossa Ohje.)

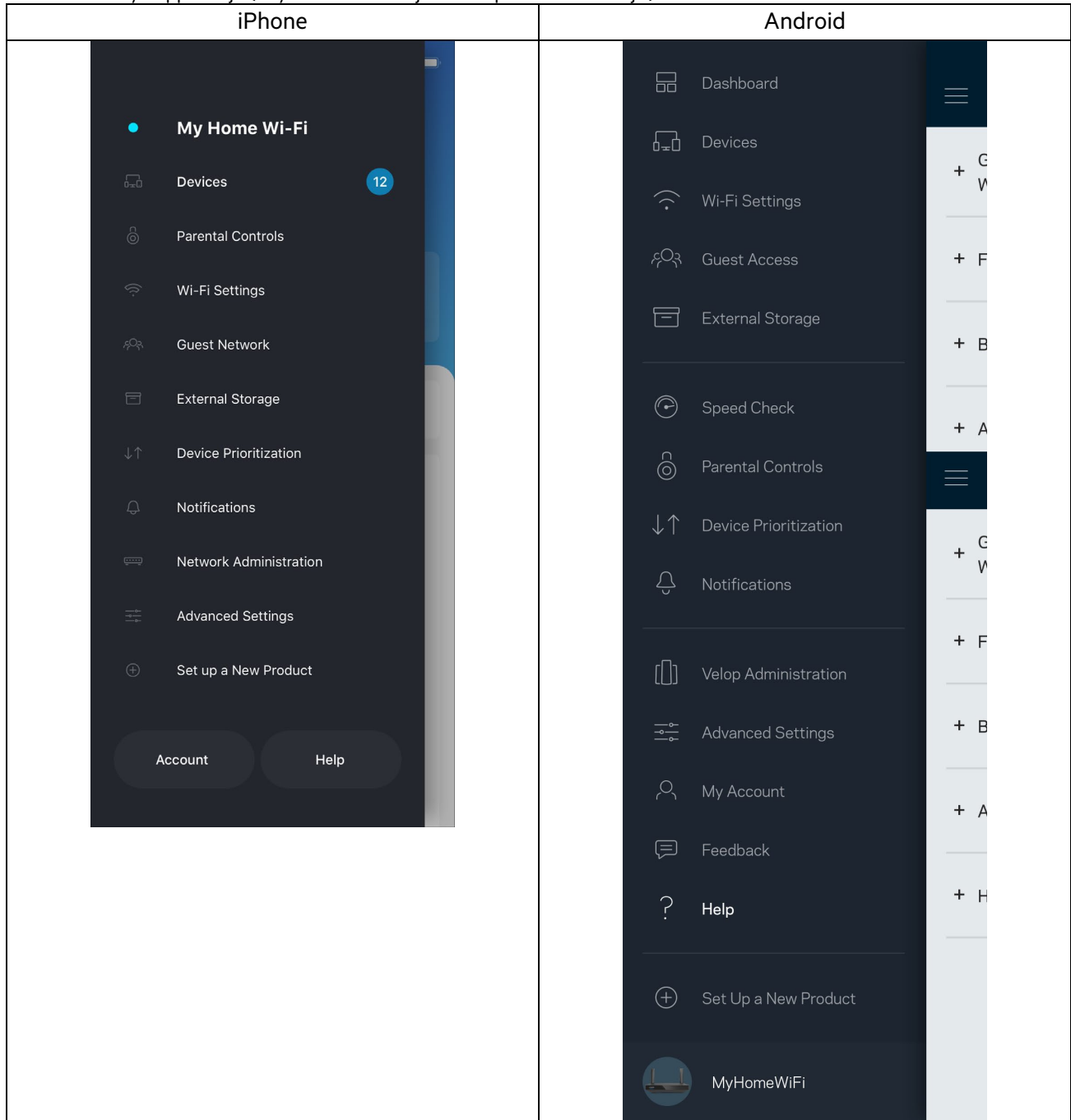

**Huomautus:** Tuotteessa käytetyn kolmannen osapuolen ohjelmiston lisenssit ja ilmoitukset ovat saatavilla osoitteessa <http://support.linksys.com/en-us/license>. Lisätietoja GPL-lisenssistä ja lähdekoodin pyyntömake on osoitteessa <http://support.linksys.com/en-us/gplcodecenter>.

# Asennus

**TÄRKEÄÄ:** MR55000 Series -reititin voidaan määrittää pääsolmuksi tai alisolmuksi koko kodin Mesh Wi-Fi -järjestelmässä.

Pääsolmu on kytkettävä Ethernet-kaapelilla modeemiin tai modeemireitittimeen. Alisolmut voidaan yhdistää siihen langattomasti tai Ethernet-kaapelilla.

Jos olet lisäämässä reititintä pääsolmuksi olemassa olevaan kodin Velop Mesh Wi-Fi -järjestelmään, palauta kaikkien solmujen tehdasasetukset ja lisää ne järjestelmään, kun MR5500 Series -reititin on asennettu ja toiminnassa.

Lataa Linksys App. Tarvitset sovellusta reitittimen määrittämiseen.

Siirry laitteesi sovelluskauppaan ja etsi hakusanalla Linksys. Etsi tämä kuvake: 

## Tarvikkeet ja vaiheet

Asenna sovellus, avaa se ja noudata ohjeita.

**Huomautus:** Sovellus toimii iOS 11.4- ja Android 6.0 -käyttöjärjestelmissä sekä niitä uudemmissa versioissa.

Asennuksen aikana luot Linksys Smart Wi-Fi -tilin, jonka avulla voit tarkastella ja muuttaa reititinjärjestelmän asetuksia missä tahansa, kunhan käytössä on Internet-yhteys.

Linksys Smart Wi-Fi -tilin ja Linksys Appin avulla voi muun muassa

- muuttaa Wi-Fi-verkon nimen ja salasanan
- määrittää vieraskäytön
- yhdistää laitteita Wi-Fi-verkkoon WPS-toiminnolla
- rajoittaa Internetin käyttöä Käytönvalvonta-toiminnoilla
- testata Internet-yhteyden nopeuden.

**Huomautus:** Lähetämme sinulle vahvistussähköpostin. Yhdistä reititin tiliisi napsauttamalla sähköpostiviestissä olevaa linkkiä kotiverkkoon yhdistetyssä laitteessa.

Sovellus tekee kaikki määrytykset puolestasi. Sinun tarvitsee vain kytkeä virta ja Ethernet-kaapeli. Kun yhteys on muodostettu, voit mukauttaa oman Wi-Fi-verkkosi antamalla sille nimen ja salasanan. Voit myös antaa reitittimelle ja alisolmuille nimiä niiden sijainnin mukaan, jotta voit tunnistaa ne tarpeen tulleen.

Jos haluat laajentaa koko kodin kattavaa Mesh Wi-Fi -järjestelmää lisäämällä alisolmuja, voit sijoittaa uudet solmut mihin tahansa nykyisten solmujen kantavuusalueella. Vain pääsolmu on kytkettävä modeemiin tai modeemireitittimeen kaapelilla. Älä huoli. Sovellus auttaa solmujen paikan valitsemisessa.

Tulosta tämä sivu ja kirjoita Wi-Fi-verkon ja tilin asetukset alla olevaan taulukkoon myöhempää käyttöä varten. Säilytä muistiinpanojasi turvallisessa paikassa.

<b>Wi-Fi-verkon nimi</b>	
<b>Wi-Fi-salasana</b>	
<b>Reitittimen salasana</b>	
<b>Vierasverkon nimi</b>	
<b>Vierasverkon salasana</b>	
<b>Linksys Appin kirjautumissähköposti</b>	
<b>Linksys Appin salasana</b>	

Kirjautumissähköposti ja salasana toimivat myös kirjautumistunnuksina LinksysSmartWiFi.com-tiliin tietokoneella. Voit tarkastella ja hallita Wi-Fi-verkkoasi Internet-selaimella.

# Koko kodin Linksys Wi-Fi järjestelmäasetukset

Linksys Appin avulla voit tarkastella ja muuttaa Wi-Fi-järjestelmän asetuksia, esimerkiksi käytönvalvontaa ja suojausasetuksia. Voit hallita asetuksia missä tahansa päin maailmaa, kunhan käytössäsi on Internet-yhteys. Kotiverkossa voit hallita järjestelmää myös suoraan ilman Internet-yhteyttä.

## Kirjaudu Linksys App -sovellukseen

1. Avaa Linksys App ja napauta **Kirjaudu**.

### iPhone

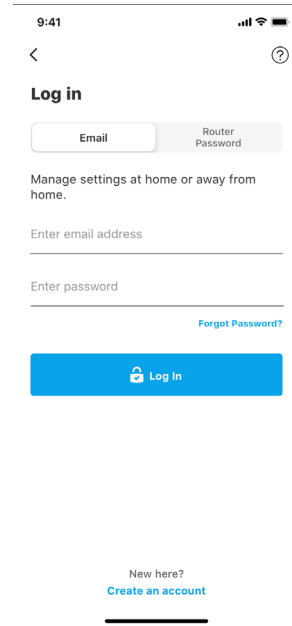
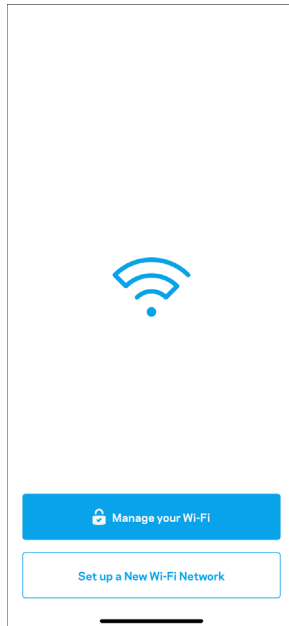

### Android

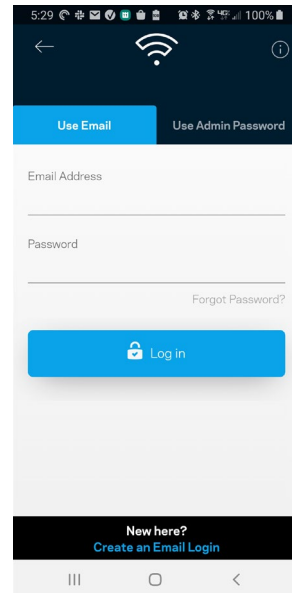
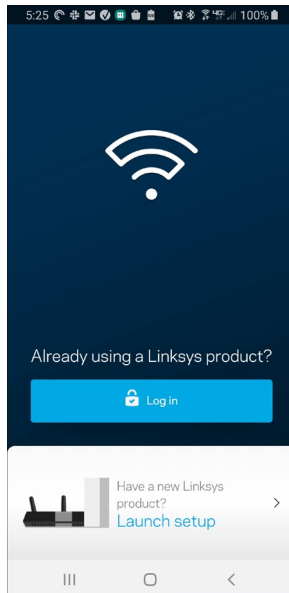

2. Anna sähköpostiosoite, jota käytit tilin luomiseen.
3. Anna tilin salasana.
4. Valitse Kirjaudu.

## Siirtymisvalikko

Voit siirtyä sovelluksessa napauttamalla valikkokuvaketta .

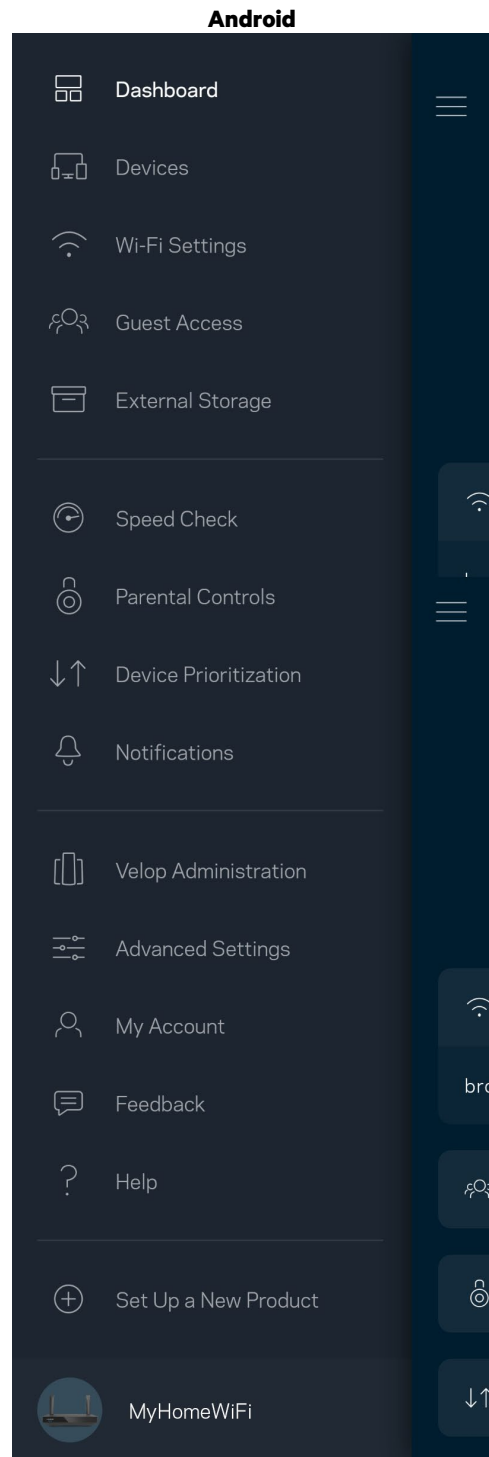
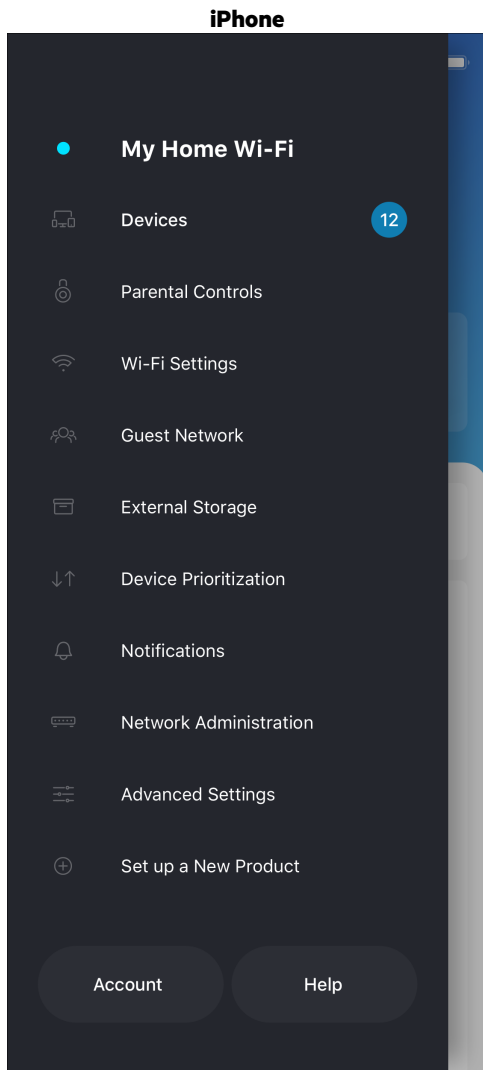

## Koontinäyttö

Koontinäyttö on Wi-Fi-verkon tilannevedos. Näet, montako laitetta on yhteydessä järjestelmääsi. Koontinäytössä voit jakaa Wi-Fi-salasanan ja sallia vieraskäytön. Koontinäytöstä näet myös, mitkä laitteet on rajoitettu käytönvalvonnalla ja mille laitteille on asetettu langattoman yhteyden priorisointi.

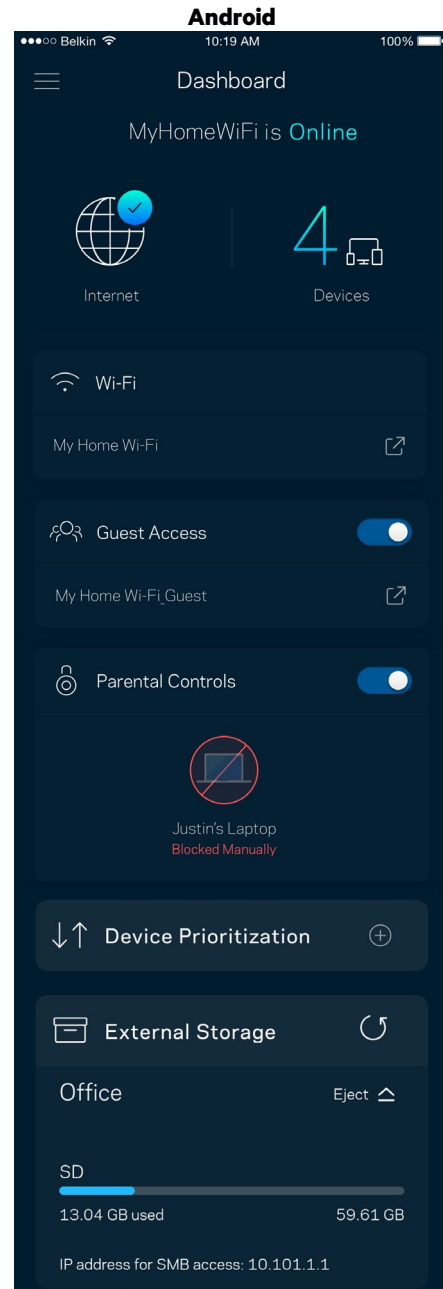
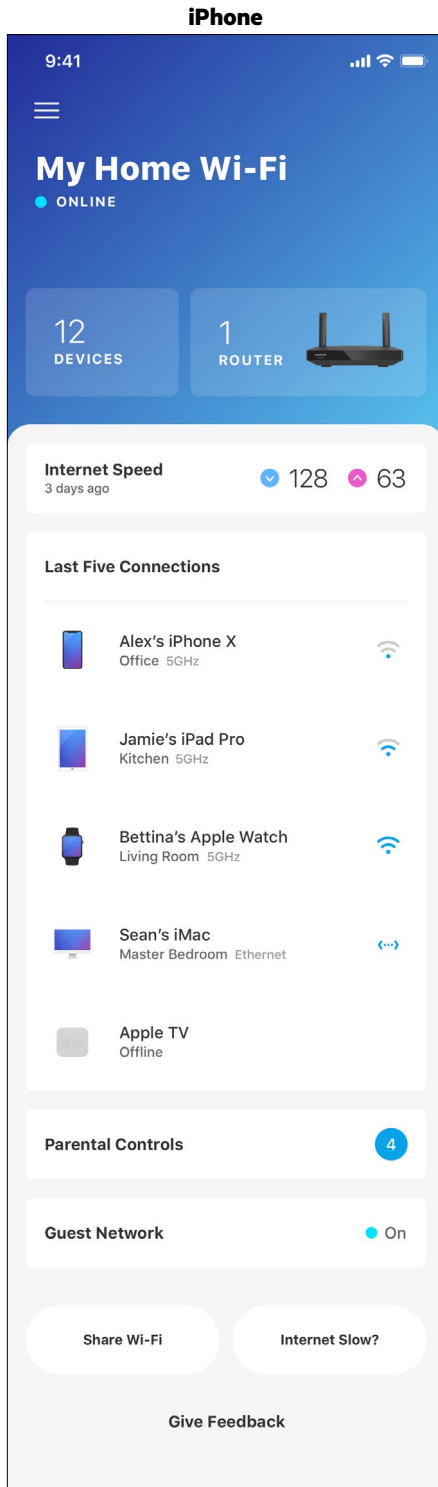

## Laitteet

Voit katsella ja muuttaa kaikkien Wi-Fi-verkkoon yhdistettyjen laitteiden tietoja. Voit tarkastella pää- ja vierasverkon laitteita ja näyttää kunkin laitteen tiedot.

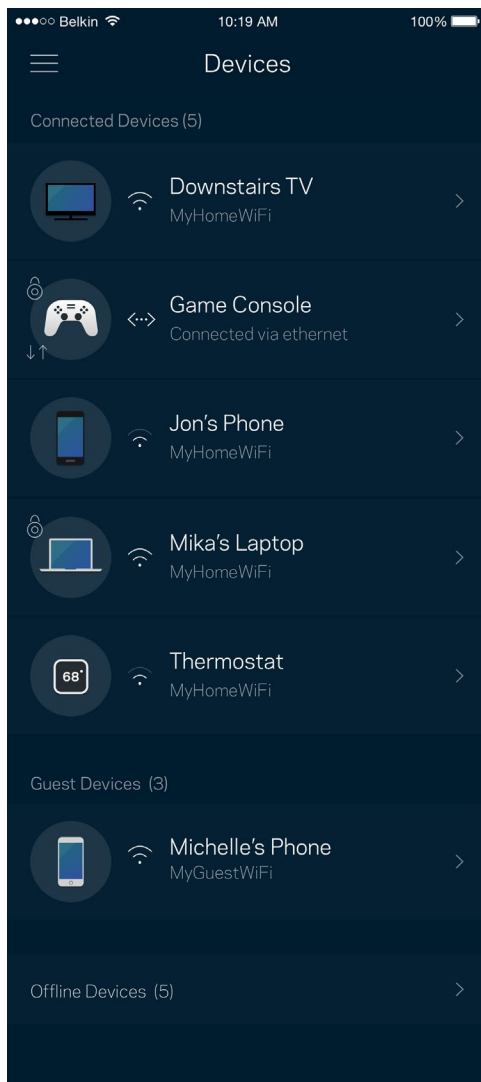



## Laitteiden tietojen tarkastelu ja muuttaminen

Laitteet-näytössä voit muokata laitteiden nimiä ja kuvakkeita. Voit myös priorisoida tiettyjä laitteita, määrittää käytönvalvonnan ja tarkastella Wi-Fi-verkon tietoja. Napauta laitetta, jonka tietoja haluat tarkastella.

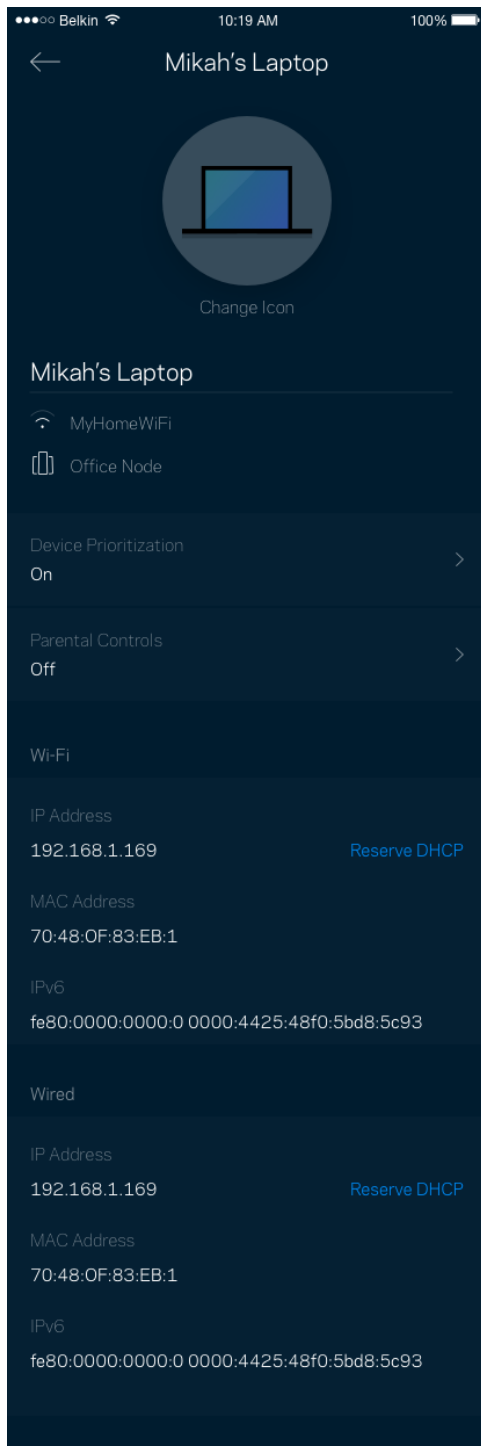

## Käytönvalvonta

Käytönvalvonnan avulla voit hallita, milloin lapsesi voivat käyttää verkkoa ja mihin sisältöön heillä on pääsy. Voit keskeyttää Internetin käytön tietyiltä laitteilta tai estää pääsyn tietyille sivustoille.

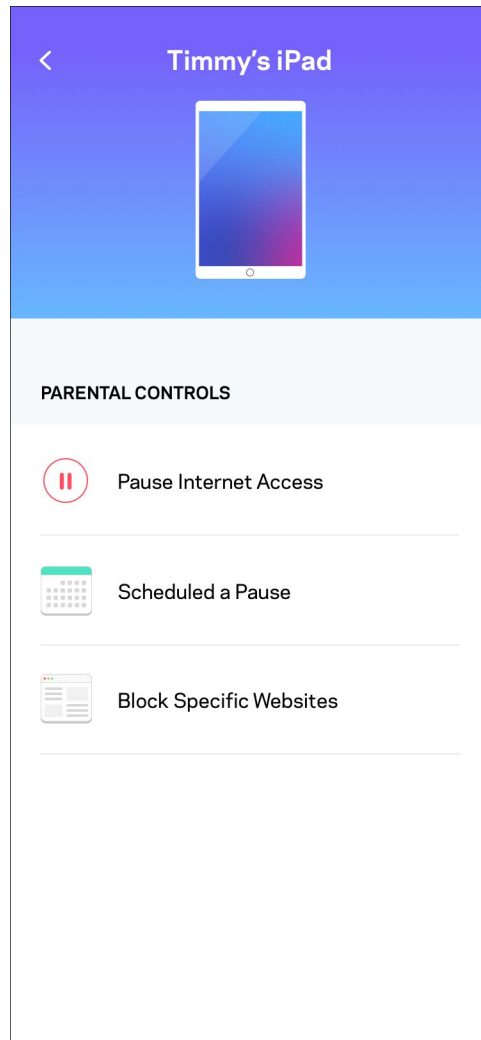
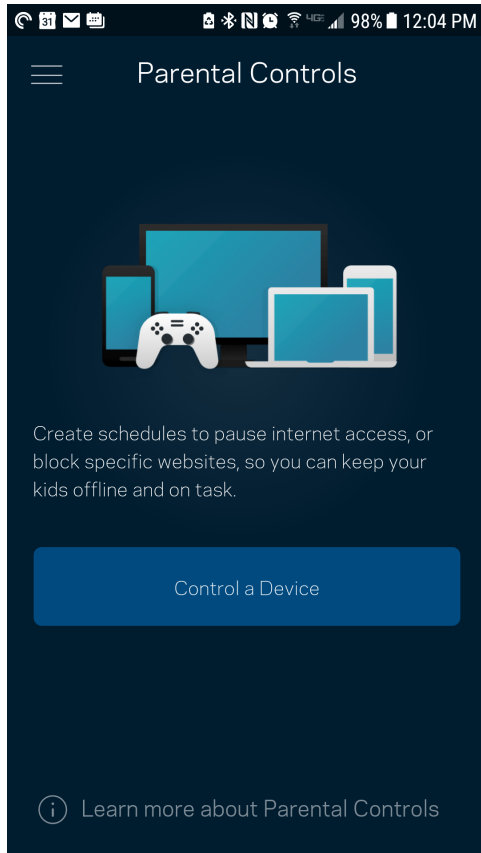

## Wi-Fi-asetukset

Voit tarkistaa tai muuttaa Wi-Fi-verkon nimen ja salasanan sekä yhdistää laitteita Wi-Fi Protected Setup™ -toiminnolla.

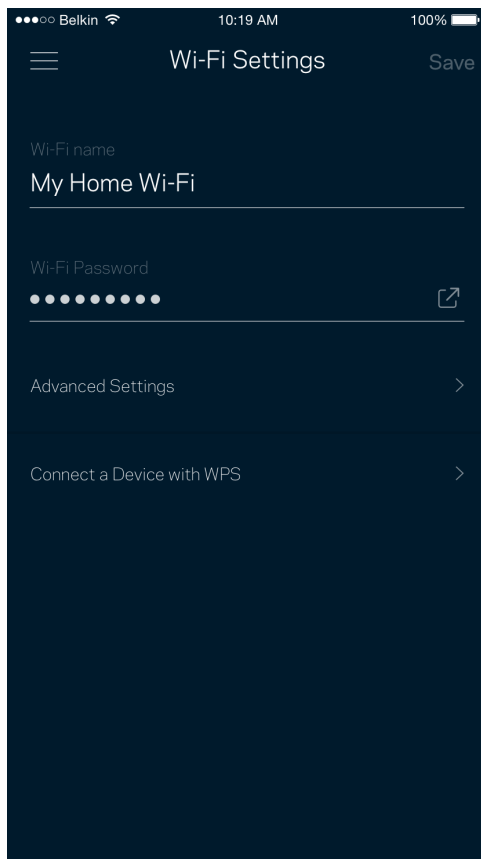

## Wi-Fi-lisäasetukset

Kokeneet käyttäjät voivat muuttaa suojaustyyppiä ja Wi-Fi-tilaa. Näiden asetusten muuttaminen ei ole suositeltavaa ilman tietämystä Wi-Fi-verkkojen toiminnasta. Kanavan etsintä -toiminto etsii vähiten kuormitetut Wi-Fi-kanavat, jotta saat parhaan tehon irti järjestelmän suorituskyvystä. Jos järjestelmässäsi on useita solmuja, Kanavan etsintä etsii parhaan kanavan jokaiselle solmulle.

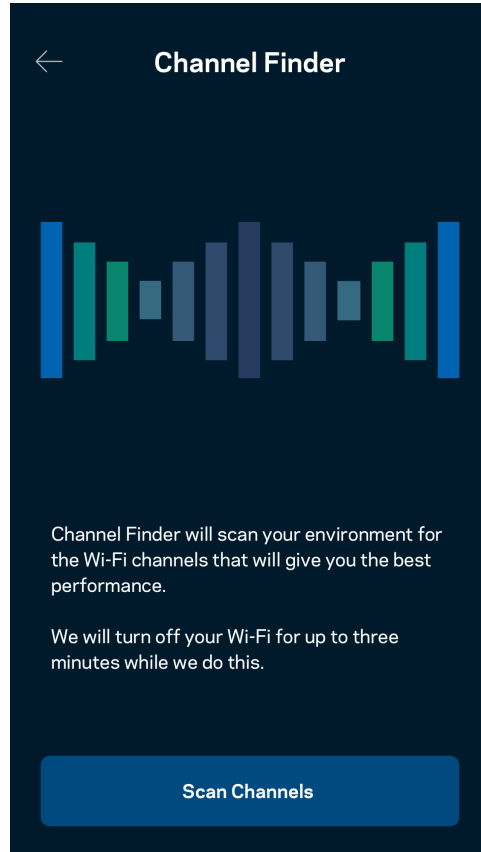
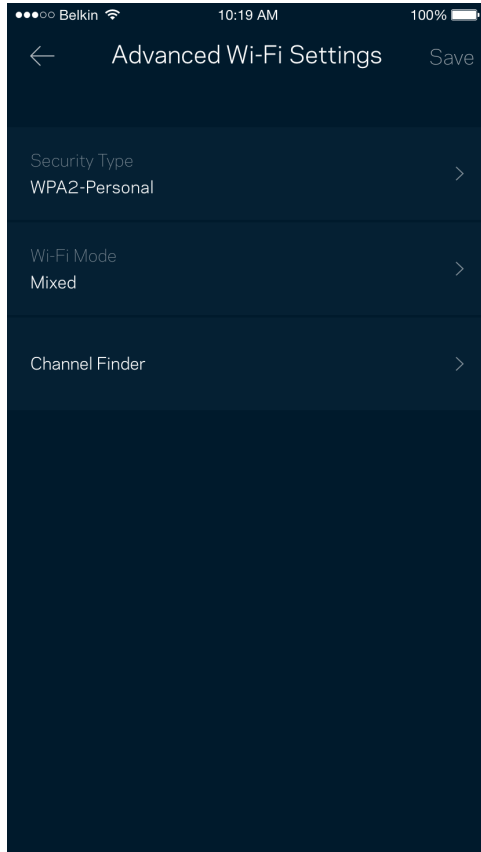

## Laitteen yhdistäminen WPS-toiminnolla

Wi-Fi Protected Setup -toiminnon avulla voit helposti yhdistää langattomia laitteita Wi-Fi-verkkoosi ilman suojausasetusten määrittämistä manuaalisesti.

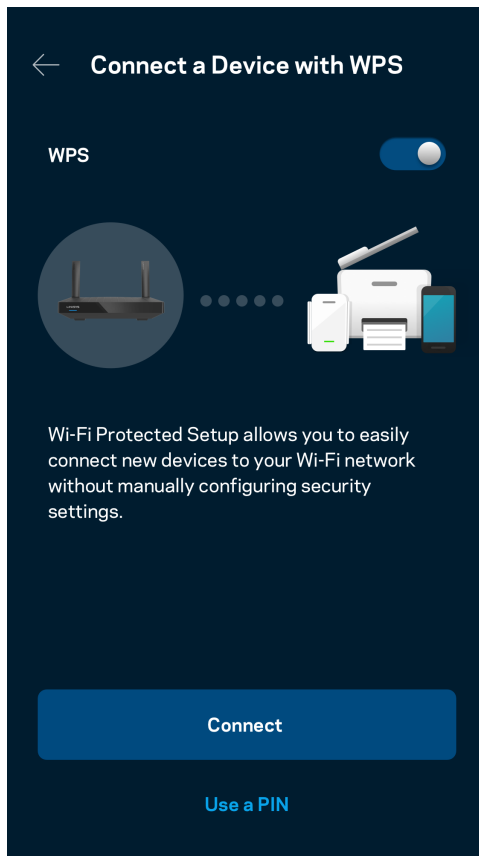

## Vierasverkon käyttö

Vieraskäyttö-näytössä voit jakaa vieraillesi Internet-yhteytesi, mutta rajoittaa heiltä pääsyn Wi-Fi-verkkosi muihin resursseihin. Voit lähettää salasanan tekstiviestillä tai sähköpostilla.

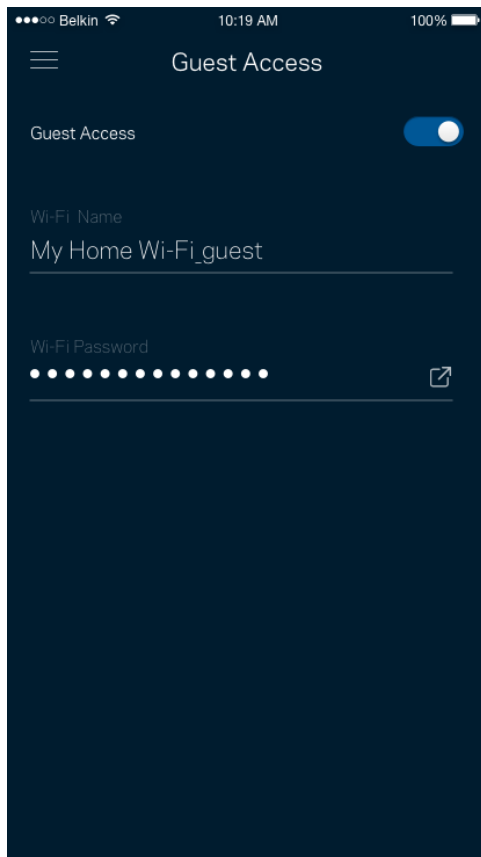

## Laitteiden priorisointi

Voit valita enintään kolme laitetta, joiden Internet-yhteyden käyttö priorisoidaan. Näille laitteille annetaan aina paras mahdollinen (langallinen ja/tai langaton) yhteysnopeus. Reitin suorittaa nopeustarkistuksen määrittääkseen parhaan tavan jakaa Wi-Fi-yhteys priorisoiduille laitteille. Muut laitteet jakavat jäljellä olevan kaistanleveyden.

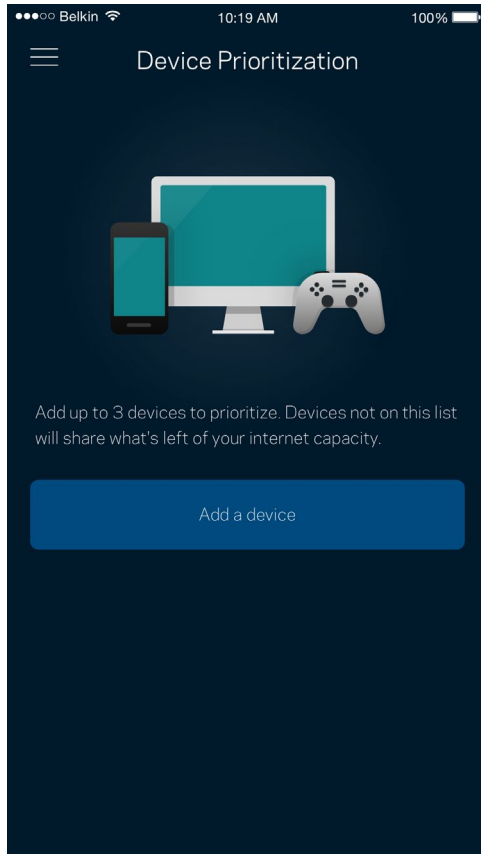

## Ilmoitukset

Jos käytössä on useita solmuja, sovellus voi lähettää ilmoituksia, jos järjestelmään kuuluva alisolmu kytkeytyy pois päältä. Alisolmuja ovat ne, joita ei ole kytketty modeemiin kaapelilla. Ilmoitukset on sallittava mobiililaitteen asetuksissa, jotta sovellus voi lähettää sinulle ilmoituksia.

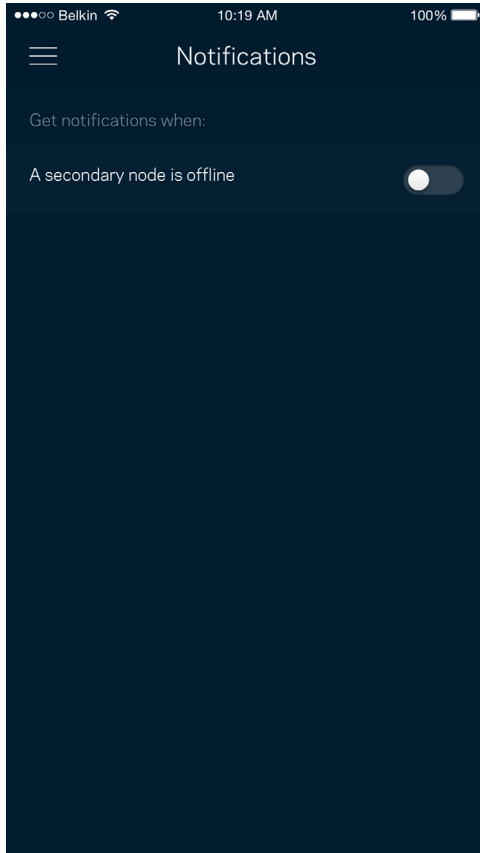



## Verkon/reitittimen hallinta

Verkon hallinta -näytössä voit muuttaa reitittimen salasanaa ja vihjettä sekä tarkistaa erilaisia reitittimen tunnistetietoja (kuten mallinumero, sarjanumero sekä IP-tiedot).

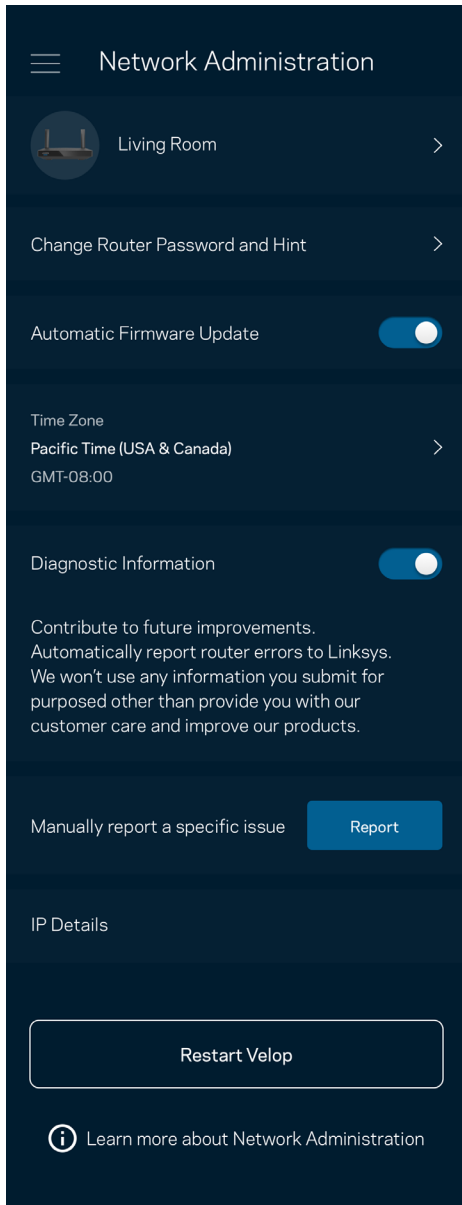

Voit halutessasi lähettää automaattisia kaatumisraportteja Linksysille Wi-Fi-verkon käyttökokemuksen parantamista varten. Voit myös ilmoittaa tietyistä ongelmista Linksysille manuaalisesti.

Seuraavat tiedot lähetetään ongelman kuvauksen kanssa:

<ul style="list-style-type: none"><li>• Sovellusversio</li></ul>	<ul style="list-style-type: none"><li>• Kirjautumistyyppi (<i>pilvipalvelu: näyttää tiliin liittyvän sähköpostiosoitteen, paikallinen: reitittimen järjestelmänvalvoja</i>)</li></ul>
<ul style="list-style-type: none"><li>• Laitteen malli</li></ul>	<ul style="list-style-type: none"><li>• WAN-yhteystyyppi (joko <i>Wi-Fi tai Ethernet</i>)</li></ul>
<ul style="list-style-type: none"><li>• Laitteen käyttöjärjestelmäversio</li></ul>	<ul style="list-style-type: none"><li>• Aika: päivämäärä (<i>kk/pp/vuosi, kellonaika, aikavyöhyke</i>)</li></ul>

## Lisäasetukset

### Internet-asetukset

Voit valita, miten reititin muodostaa Internet-yhteyden. Oletusasetus on Automaattinen määrittys – DHCP. Muut yhteystyypit vaihtelevat Internet-palveluntarjoajan ja reitittimen käyttötavan mukaan. Kokeneet käyttäjät voivat käyttää lisäasetuksia MAC-osoitteiden kloonaukseen ja suurimman siirtoyksikön (MTU) määrittämiseen.

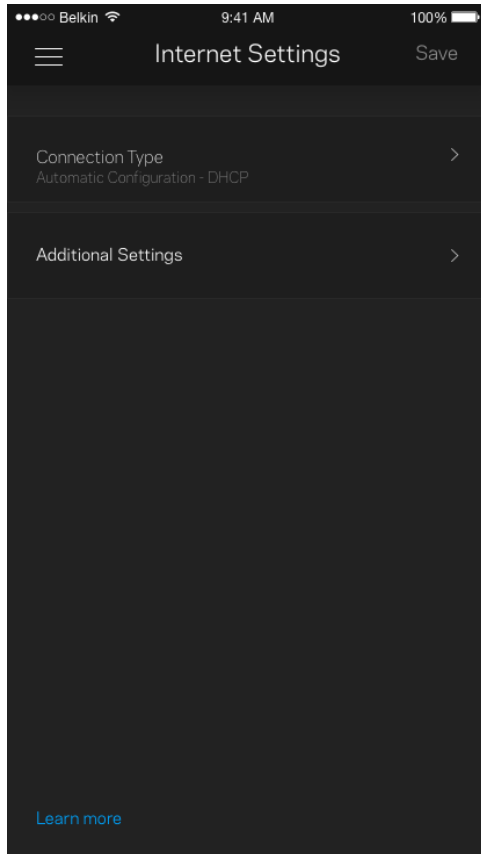

## Porttiasetukset

Portin edelleenohjaus (yhdele portille, usealle portille tai porttialueelle) – lähettää tiettyyn porttiin tai portteihin saapuvan liikenteen Wi-Fi-verkon tietyille laitteelle tai tietyille portille. Porttialueen laukaisussa reititin valvoo tiettyjen porttien lähteviä tietoja. Reititin muistaa tietoja pyytävän laitteen IP-osoitteen, jolloin tietojen palautuessa ne reititetään suoraan oikealle laitteelle.

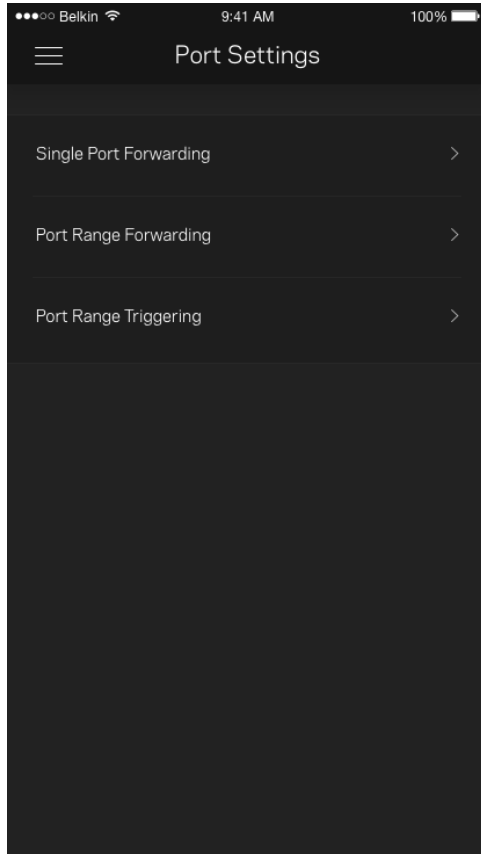

## Wi-Fi-verkon MAC-suodattimet

Jokaisella verkkolaitteella on yksilöllinen 12-numeroinen MAC (Media Access Control) -osoite. Voit luoda luettelon MAC-osoitteista, jotka sallitaan tai estetään Wi-Fi-verkossasi.

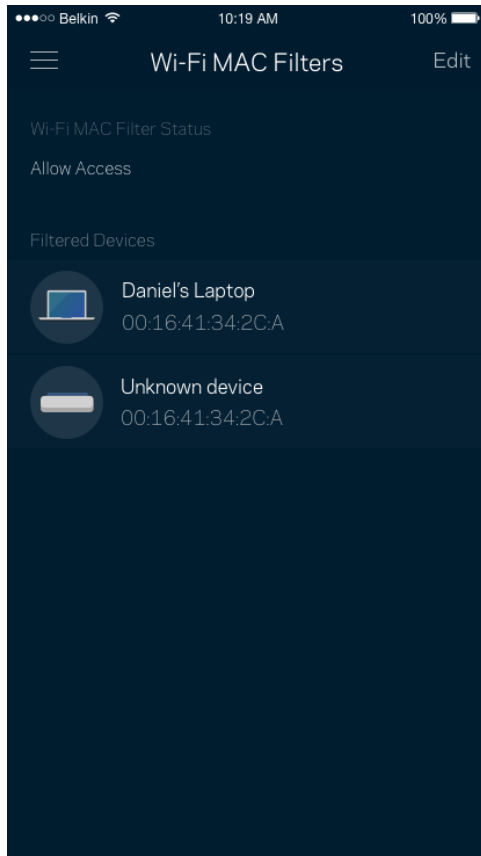

## Ulkoinen tallennustila

Katso koontinäytöstä, mihin solmuun ulkoinen asema on kytketty, tarkista jäljellä olevan tilan määrä ja ota todennus käyttöön asettamalla käyttäjänimi ja salasana. (Vain kun asema on kytketty reitittimen USB-porttiin.) Muista valita Poista  ennen aseman poistamista, jotta vältät tietojen menetyksen.

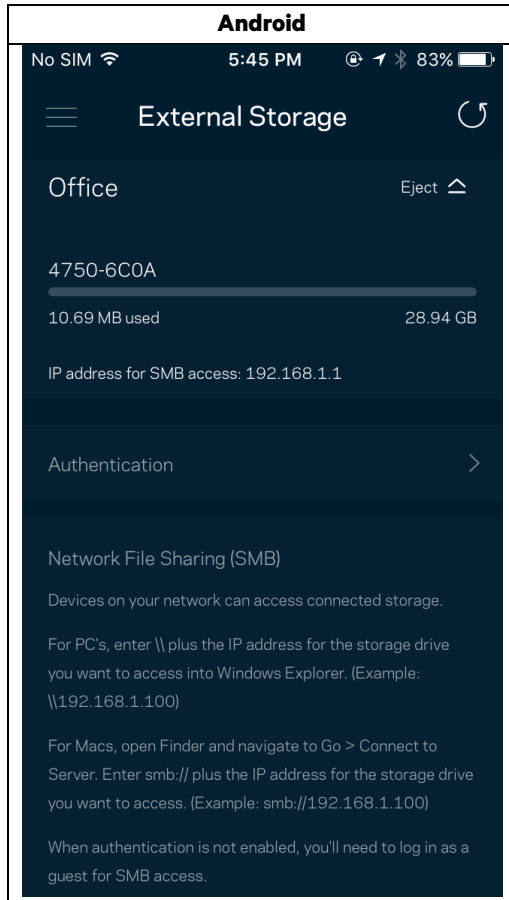

## Nopeustarkistus

Suorita nopeustarkistus, kun haluat varmistaa, että saat sen nopeuden, josta olet maksanut. Nopeustarkistus auttaa myös laitteiden priorisoinnissa, koska tulokset määrittävät sen, miten Wi-Fi-verkon kaista jaetaan priorisoiduille laitteille.

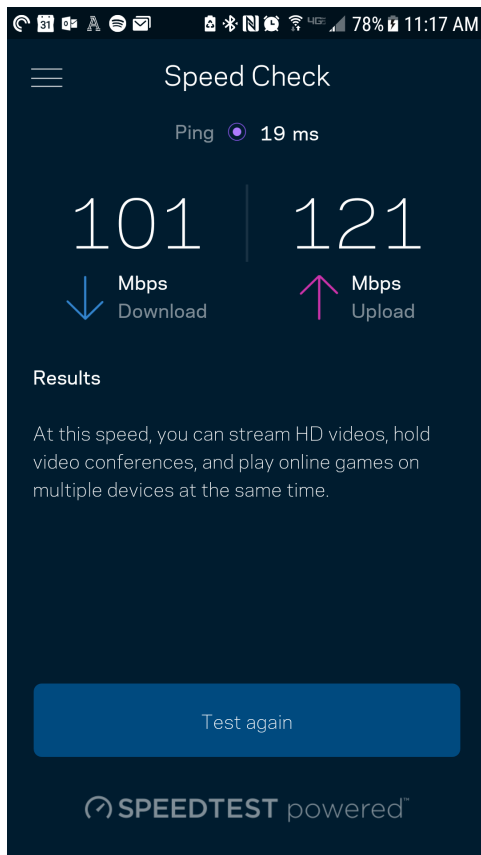

- Latausnopeus on nopeus, jolla sisältö siirretään Internetistä reitittimeesi.
- Lähetysnopeus kertoo, millä nopeudella sisältöä siirretään verkostasi Internetiin.

**Huomautus:** Monet tekijät vaikuttavat Internet-yhteyden nopeuteen. Tällaisia ovat esimerkiksi Internet-palveluntarjoajalta hankitun tilin tyyppi, paikallinen ja maailmanlaajuinen Internet-liikenne sekä kodin Internet-yhteyden jakavien laitteiden määrä.

## Oma tili

Voit muuttaa Linksys Appin salasanaa tai tilata uusimmat uutiset ja tarjoukset Linksysiltä. Palvelu on saatavilla vain, jos kirjaudut sovellukseen omalla sähköpostiosoitteellasi.

Belkin 10:19 AM 100%

☰ My Account Save

Email  
Jakefarm@email.com

Password  
●●●●●●●●

First Name  
Jake

Last Name  
Farm

Newsletter   
Be the first to know about exclusive deals  
& news.

Log Out

Close Account

## Palaute

Voit antaa meille palautetta sovelluksesta. Arvioi sovellus sovelluskaupassa, lähetä meille ehdotuksia tai ilmoita ongelmasta. Kaikki tämä auttaa meitä parantamaan käyttökokemustasi.

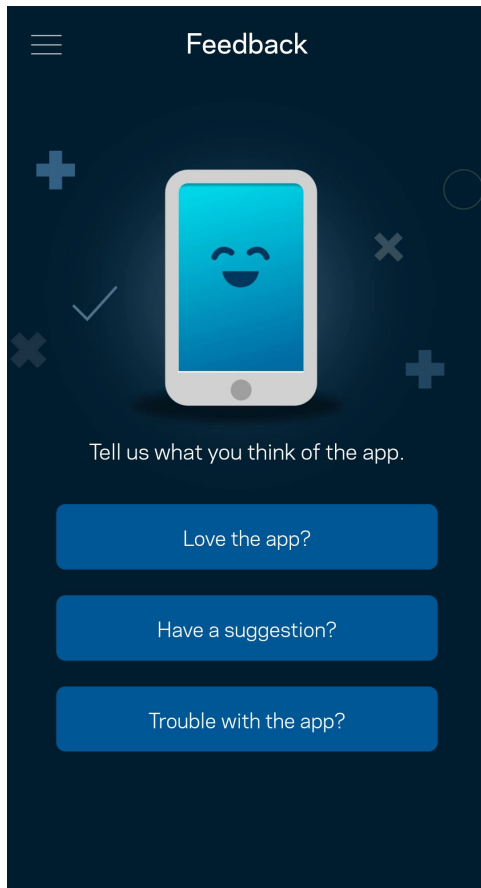



## Ohje

Onko sovelluksen käytössä ongelmia? Tarvitsetko apua toimintojen käyttämiseen? Saat lisätietoja valitsemalla ohjeen.

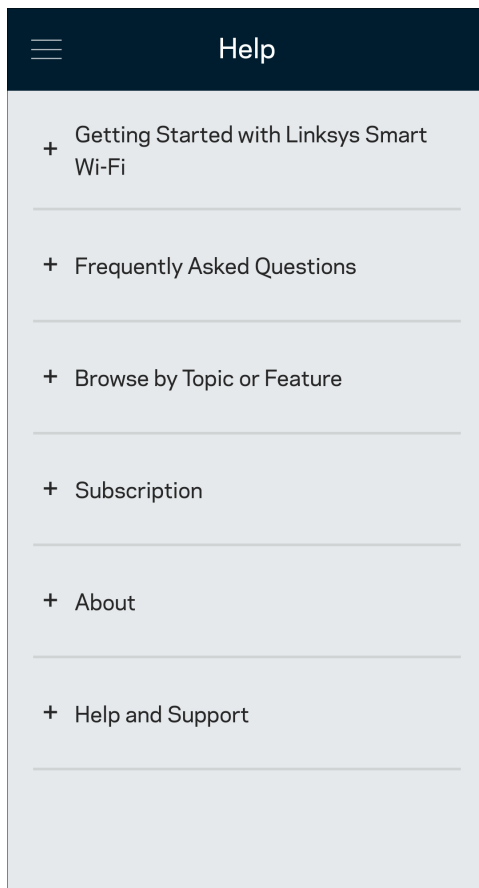

# Yhteyden muodostaminen suoraan reitittimeen

Vaikka Internet-yhteys ei olisi käytössä, voit silti käyttää reitittimen asetuksia. Muodosta yhteys Wi-Fi-verkkoosi, käynnistä Linksys App ja valitse alhaalta Kirjaudu reitittimen salasananalla. Et voi käyttää Linksys Smart Wi-Fi -tiliäsi ilman Internet-yhteyttä.

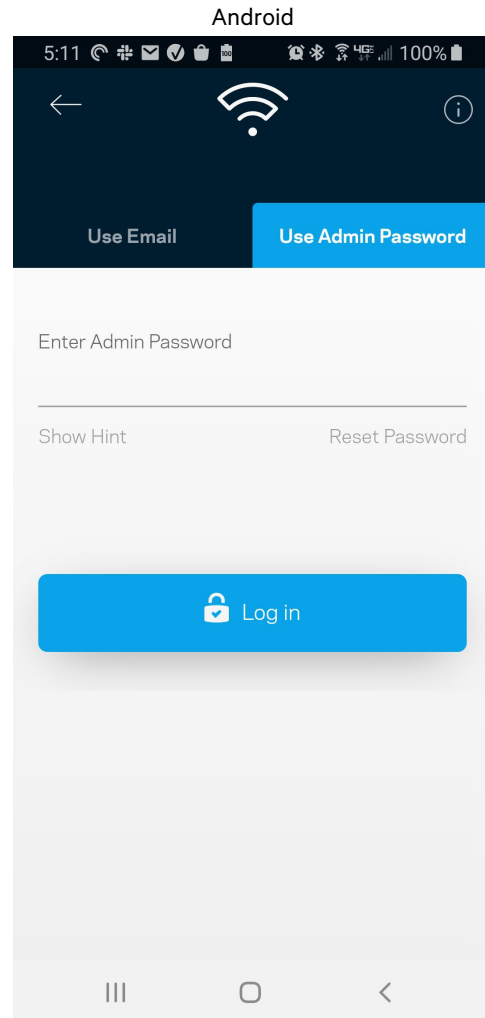
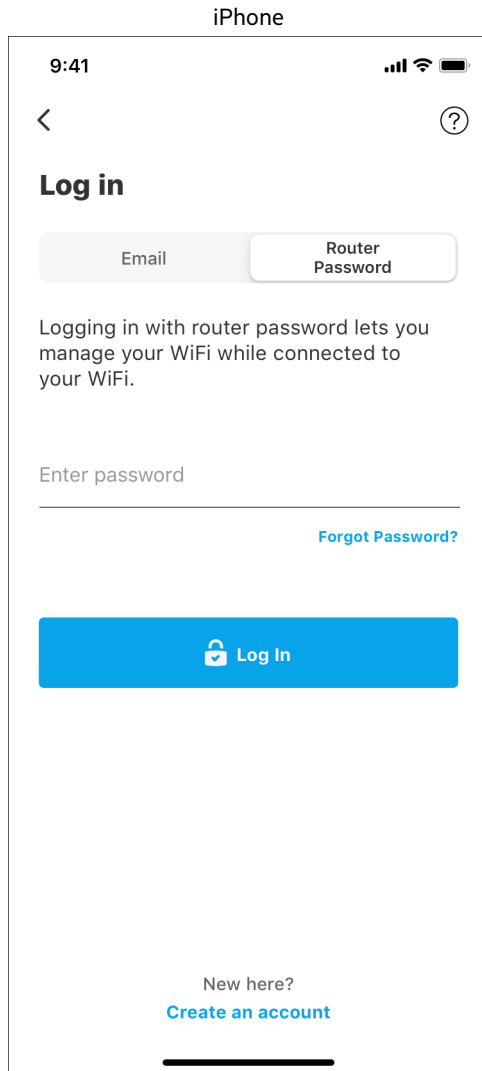

## Reitittimen salasana

Suojattu järjestelmänvalvojan salasana luodaan automaattisesti asennuksen aikana. Voit muuttaa sitä valitsemalla Verkon/reitittimen hallinta ja Muuta reitittimen salasana ja vihje.

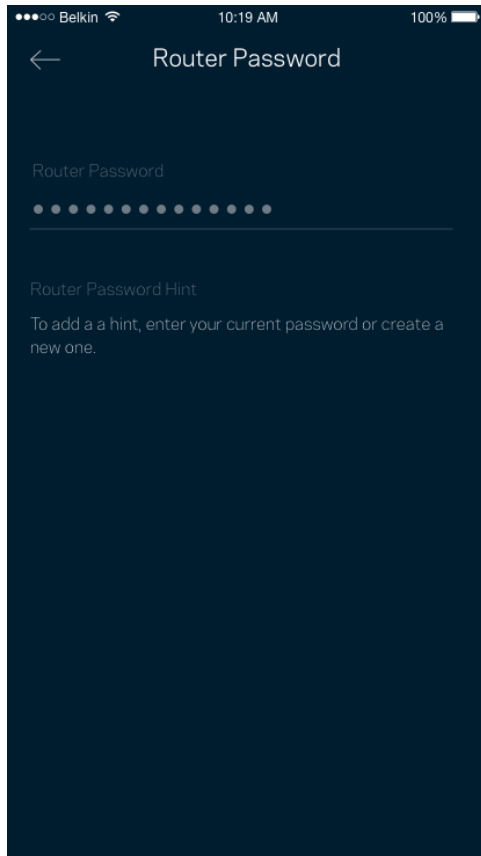

Reitittimen suojaamiseksi lähetämme sinulle sähköpostin, kun joku muuttaa reitittimen salasanaa.

# Reitittimen tehdasasetusten palauttaminen

MR5500 Series -reitittimen tehdasasetusten palauttamiselle ei pitäisi olla tarvetta. Tehdasasetusten palautus nolaa reitittimen siihen tilaan, jossa se toimitettiin tehtaalta, jolloin alkuasennusprosessi on suoritettava uudelleen. Kaikki asennuksen aikana ja sen jälkeen määrittämäsi mukautetut asetukset, kuten Wi-Fi-verkon nimi, salasana ja suojaustyyppi, poistetaan reitittimestä. Kaikkien langattomien laitteiden yhteys Wi-Fi-verkkoon katkaistaan.

Tehdasasetusten palauttaminen:

- Kun reitittimeen on kytketty virta, paina sen taustapuolella olevaa nolauspainiketta pitkään. Reitittimen päällä oleva valo alkaa vilkkua punaisena. Älä vapauta painiketta, ennen kuin valo sammuu ja syttyy sitten uudelleen kirkkaan punaisena.

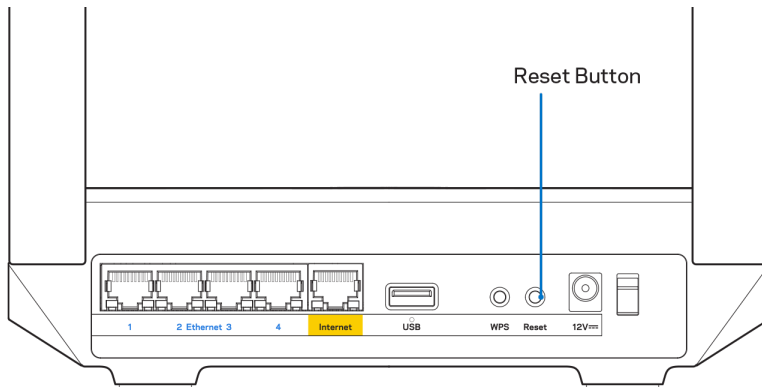

# Reitittimen kiinnittäminen seinälle

MR5500-sarjan reitittimen pohjassa on aukot seinäkiinnitystä varten.

Ripusta reititin käyttämällä M3 x 20 mm -ruuveja.

# Tekniset tiedot

## Linksys MR5500

Mallinimi	Dual-Band Mesh Wi-Fi 6 -reititin, AX5400
Mallinumero	MR5500
Kytinportin nopeus	10/100/1000 Mbit/s (Gigabit Ethernet)
Radiotaajuus	2,4 GHz ja 5 GHz
Antennien määrä	2 ulkoista antennia (ei irrotettavissa), 1 sisäinen antenni
Portit	USB 3.0, Ethernet (1–4), Internet, virta
Painikkeet	Virtapainike, nollauspainike, WPS
Valot	Etupaneeli: Yksi, monivärinen virran ja tilan merkkivalo Takapaneeli: USB, Ethernet (1–4), Internet
Suojausominaisuudet	WPA2-Personal, WPA3-Personal, WPA2/WPA3-Personal (yhdistelmä)
Suojausavaimen pituus bitteinä	Jopa 128-bittinen salaus
Tallennustilan tietojärjestelmien tuki	FAT, NTFS, HFS+

## Käyttöympäristötiedot

Mitat	(215 mm x 155 mm x 56 mm)
Laitteen paino	574 g
Virta	12 V / 2 A
Sertifioinnit	FCC, IC, CE, Wi-Fi (IEEE 802.11a/b/g/n/ac/ax)
Käyttölämpötila	0–40 °C
Varastointilämpötila	–20–60 °C
Käyttöympäristön ilmankosteus	10–80 %, suhteellinen ilmankosteus, kondensoitumaton
Varastointiympäristön ilmankosteus	5–90 %, kondensoitumaton

### Huomautukset:

Lisätietoja säännöksistä, takuusta ja turvatiedoista on osoitteessa [Linksys.com/support/MR5500](https://Linksys.com/support/MR5500).

Oikeus teknisten tietojen muuttamiseen pidätetään.

Enimmäissuorituskyky IEEE Standard 802.11 -säädöksen mukaan. Todellinen suorituskyky saattaa vaihdella langattoman verkon kapasiteetin, tiedonsiirtonopeuden, alueen ja peiton mukaan. Suorituskyky riippuu monista tekijöistä, olosuhteista ja muuttujista, joita ovat mm. etäisyys tukiasemasta, verkkoliikenteen määrä, rakennusmateriaalit ja rakenne, käytössä oleva käyttöjärjestelmä, käytettävien langattomien tuotteiden sekoitus, häiriöt ja muut haitalliset olosuhteet.

Ympäri vuorokautinen Ympäri vuorokautinen tekninen tuki toimii osoitteessa [Linksys.com/support/MR5500](https://Linksys.com/support/MR5500).

BELKIN, LINKSYS ja monet tuotenimet ja logot ovat Belkin-yhtymän omistamia tavaramerkkejä. Mainitut kolmansien osapuolien tavaramerkit ovat omistajiensa omaisuutta.

© 2021 Linksys Holdings, Inc. ja/tai sen tytäryhtiöt. Kaikki oikeudet pidätetään.

**LINKSYS**

GUIDE DE L'UTILISATEUR

**MAX-STREAM®**

**Routeur Wi-Fi 6 Mesh  
double bande**

Série MR5500

## Table des matières

<b>Présentation du produit</b>	<b>3</b>
<b>Help (Aide)</b>	<b>5</b>
Où trouver une aide supplémentaire	5
<b>Installation</b>	<b>6</b>
Ce dont vous aurez besoin	6
<b>Paramètres du système Wi-Fi Multiroom Linksys</b>	<b>8</b>
Linksys App	8
Navigation Menu (Menu de navigation)	9
Dashboard (Tableau de bord)	10
Devices (Périphériques)	11
Pour afficher ou modifier les informations relatives aux appareils connectés	12
Parental Controls (Contrôle parental)	13
Wi-Fi Settings (Paramètres Wi-Fi)	14
Advanced Wi-Fi Settings (Paramètres Wi-Fi avancés)	15
Connexion d'un appareil à l'aide de la fonction WPS	16
Guest Network Access (Réseau invité)	17
Device Prioritization (Gestion de la priorité)	18
Notifications	19
Network/Router Administration (Administration du réseau / routeur)	20
Advanced Settings (Paramètres avancés)	22
Paramètres de connexion Internet	22
Port Settings (Paramètres des ports)	23
Wi-Fi MAC Filters (Filtres MAC Wi-Fi)	24
Stockage externe	25
Speed Check (Test de vitesse)	26
My Account (Mon compte)	27
Feedback (Commentaires)	28
Help (Aide)	29
<b>Connexion directe à votre routeur</b>	<b>30</b>
Mot de passe du routeur	31
<b>Comment réinitialiser le routeur aux paramètres d'usine</b>	<b>32</b>
<b>Comment fixer votre routeur sur un mur</b>	<b>32</b>
<b>Spécifications</b>	<b>33</b>
Linksys MR5500	33
Conditions environnementales	33

# Présentation du produit

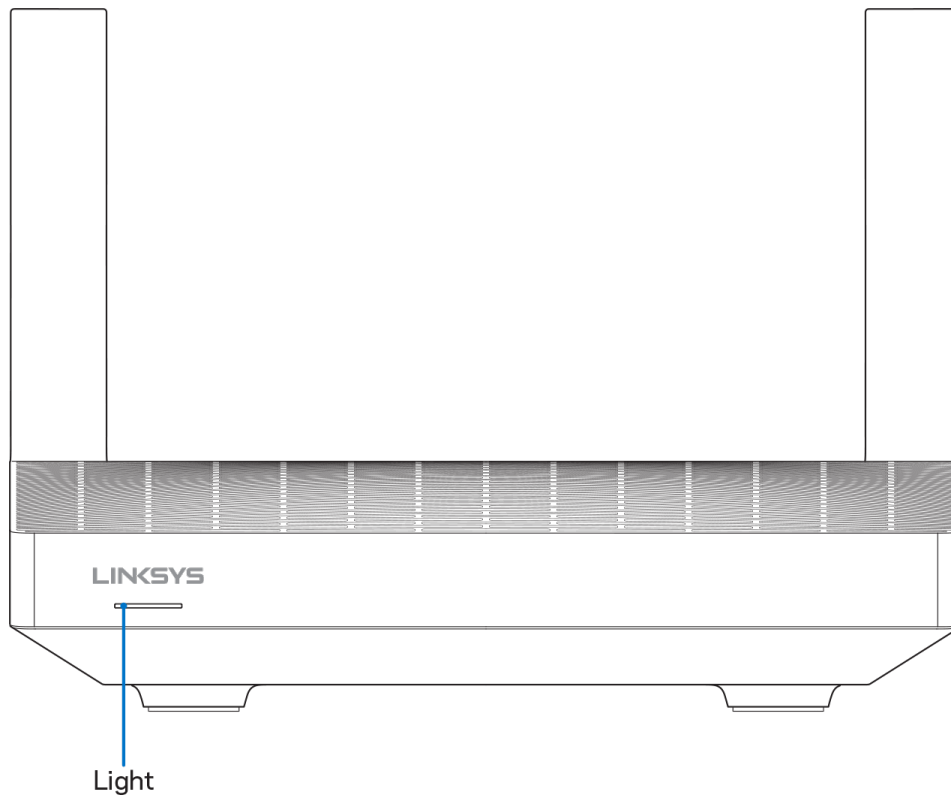

Comportement du voyant	Statut
<b>Bleu (clignotant)</b>	Démarrage / Jumelage WPS Attendez la fin du démarrage du routeur ou la fin du jumelage WPS.
<b>Violet</b>	Routeur prêt pour la configuration Ouvrez l'appli Linksys App pour terminer la configuration.
<b>Violet (clignotant)</b>	En cours de configuration Suivez les instructions affichées sur l'appli.
<b>Bleu</b>	Routeur connecté à Internet ; jumelage WPS réussi Le routeur est en ligne. Tout fonctionne correctement.
<b>Rouge</b>	Aucune connexion Internet Hors ligne. Contactez votre FAI pour vous assurer qu'il ne s'agit pas d'une interruption de service.
<b>Rouge (clignotant)</b>	Déconnecté <ul style="list-style-type: none"><li>• Borne secondaire : trop éloignée d'une borne opérationnelle</li><li>• Borne principale : débranchée du modem</li></ul>
<b>Jaune</b>	Signal faible (bornes secondaires seulement)
<b>Jaune (clignotant)</b>	Échec du jumelage WPS



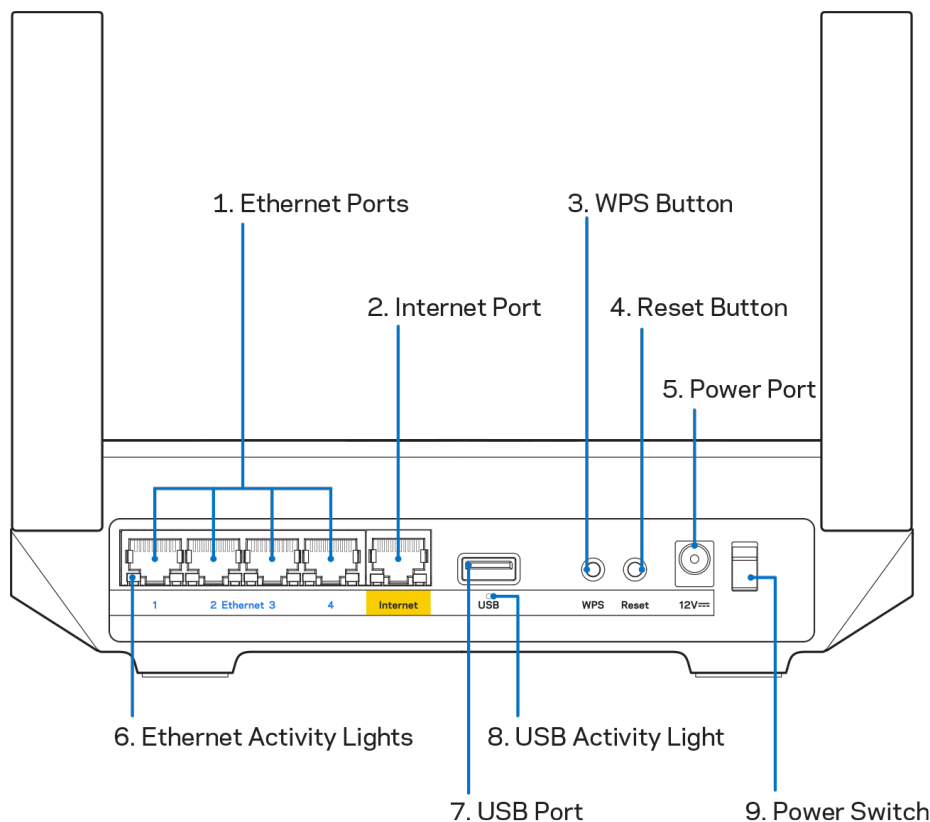

**Ports Ethernet (1)** : utilisez des câbles Ethernet pour brancher des périphériques filaires de votre réseau sur ces ports Gigabit (10/100/1000) bleus.

**Remarque** : Pour des performances optimales, utilisez des câbles de catégorie CAT5e (ou supérieure) sur les ports Ethernet.

**Port Internet (2)** : utilisez un câble Ethernet pour brancher un modem Internet à haut débit de type fibre optique ou câble / DSL sur ce port Gigabit (10/100/1000) jaune. Si ce routeur fait office de borne secondaire au sein d'un système Wi-Fi Mesh, vous pouvez utiliser ce port afin de créer une connexion filaire à une autre borne.

**Remarque** : Pour des performances optimales, branchez un câble de catégorie CAT5e (ou catégorie supérieure) sur le port Internet.

**Bouton Wi-Fi Protected Setup™(3)** : appuyez sur ce bouton pour connecter les périphériques réseau compatibles WPS.

**Bouton de réinitialisation (4)** : pour réinitialiser votre routeur aux paramètres d'usine, maintenez ce bouton enfoncé jusqu'à ce que la lumière sur le dessus du routeur clignote. Ne lâchez pas ce bouton tant que le voyant ne s'est pas complètement éteint avant de se rallumer en rouge vif.

**Port d'alimentation (5)** : branchez sur ce port l'adaptateur secteur fourni avec le routeur.

**Voyants d'activité Ethernet (6)** : ces voyants indiquent le transfert de données via câble Ethernet.

Ports USB 3.0 (7) : branchez des clés USB ou autres périphériques USB pour les partager sur le réseau ou les connecter à Internet.

**Voyants d'activité Ethernet (8)** : ces voyants indiquent le transfert de données via connexion USB.

**Bouton d'alimentation (9)** : appuyez sur | pour allumer (on) le routeur.

# Help (Aide)

## Où trouver une aide supplémentaire

- [Linksys.com/support/MR5500](https://Linksys.com/support/MR5500)
- L'aide en ligne est disponible sur l'appli Linksys App (ouvrez l'appli et sélectionnez le menu Help [Aide] dans le menu de navigation principal).

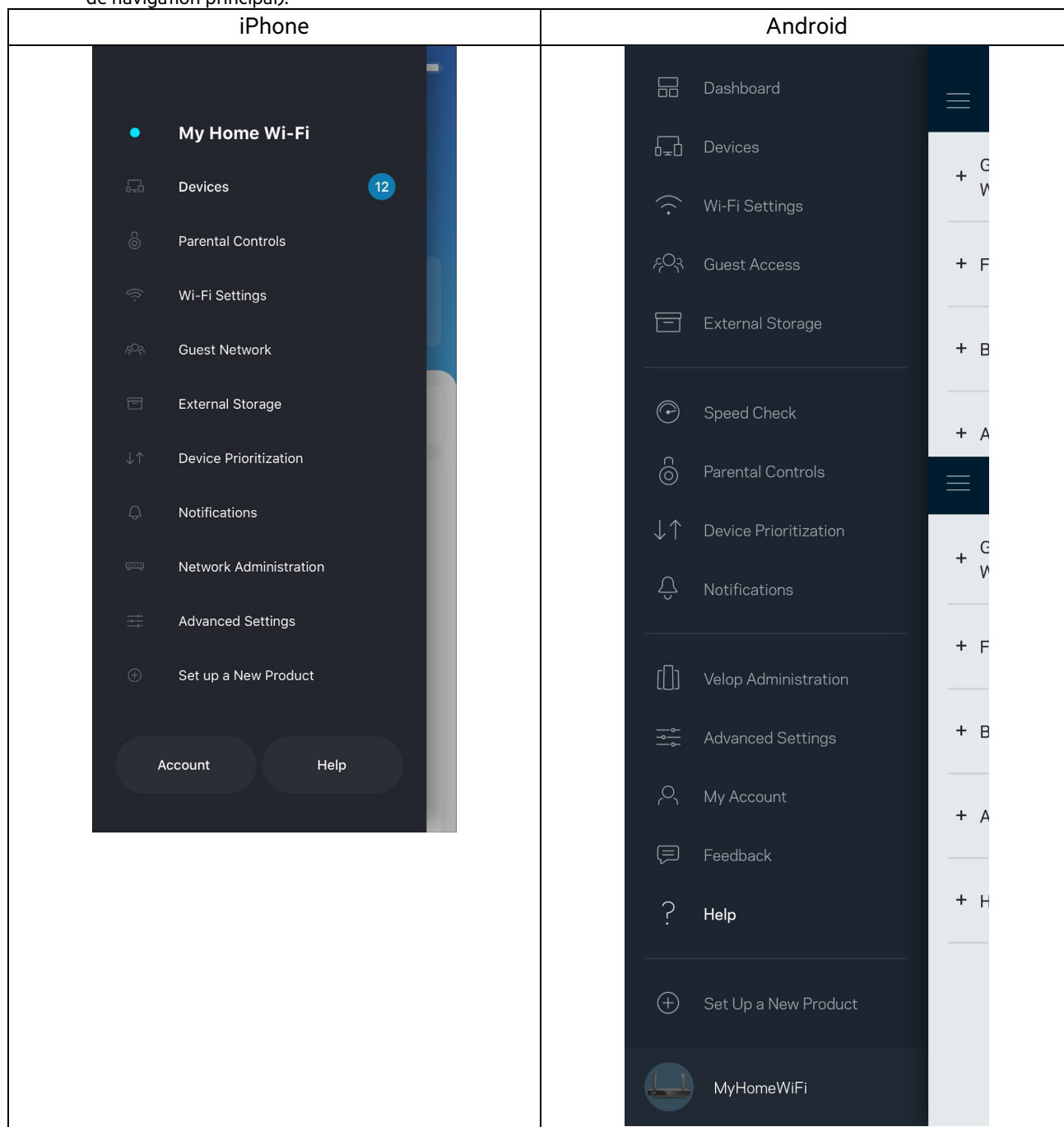

**Remarque** : Les licences et les notices relatives aux logiciels tiers utilisés dans ce produit sont disponibles à l'adresse suivante : <http://support.linksys.com/en-us/license>. Veuillez contacter <http://support.linksys.com/fr-eu/gplcodecenter> pour toute question ou toute demande de code source GPL.

# Installation

**IMPORTANT :** Votre routeur MR5500 peut être configuré en tant que borne principale ou secondaire au sein d'un système Wi-Fi Mesh Multiroom. Une borne principale doit être connectée à votre modem ou modem-routeur à l'aide d'un câble Ethernet. Il est possible de connecter des bornes secondaires sans fil ou à l'aide de câbles Ethernet.

Si vous ajoutez le routeur (en tant que borne principale) à un système Wi-Fi Velop Mesh Multiroom existant, réinitialisez les paramètres par défaut de toutes vos bornes et ajoutez-les après avoir configuré le routeur Série MR5500.

Téléchargez l'appli Linksys App. Pour installer et configurer votre routeur, l'application est indispensable.

Vous la trouverez sur la plateforme de téléchargement d'applications de votre smartphone sous le nom de Linksys App. Recherchez l'icône : .

## Ce dont vous aurez besoin

Installez l'application, ouvrez-la et suivez les instructions.

**Remarque :** L'appli est compatible avec iOS 11.4 (et versions ultérieures) et Android 6.0 (et versions ultérieures).

Pendant l'installation, vous devrez créer un compte Linksys Smart Wi-Fi pour être en mesure de consulter ou modifier à distance les paramètres de configuration de votre routeur via l'appli, et ce, où que vous soyez du moment que vous avez accès à une connexion Internet.

Voici ce que vous pouvez faire avec Linksys Smart Wi-Fi et l'application Linksys App :

- Modifier le nom et le mot de passe de votre réseau Wi-Fi
- Configurer un accès Invité
- Connecter des appareils à votre réseau Wi-Fi en utilisant la fonction WPS
- Bloquer l'accès à Internet grâce à la fonction de contrôle parental
- Tester la vitesse de votre connexion Internet

**Remarque :** Vous recevrez un e-mail contenant un lien de vérification. En restant connecté à votre réseau domestique, cliquez sur le lien inclus dans l'e-mail pour connecter le routeur à votre compte.

Mis à part le branchement du cordon d'alimentation et du câble Ethernet, l'appli se charge de tout pendant le processus d'installation. Une fois connecté, utilisez l'appli pour personnaliser votre Wi-Fi en lui donnant un nom et un mot de passe. Vous pouvez aussi donner un nom à votre routeur et à chacune des bornes de votre système en vous basant sur la pièce dans laquelle le routeur et la borne en question se trouvent.

Si vous souhaitez associer des bornes secondaires afin de créer un système de réseau Wi-Fi Mesh Multiroom, vous pouvez les configurer n'importe où dans le rayon de portée d'une borne en fonctionnement. Seule la borne principale doit être branchée au modem ou modem-routeur. Pas d'inquiétude, l'appli vous aidera à trouver l'emplacement idéal pour chacune de vos bornes d'accès.

Imprimez cette page, puis notez les paramètres de votre réseau Wi-Fi et de votre compte Linksys Smart Wi-Fi dans le tableau ci-dessous. Conservez toutes ces données en lieu sûr.

<b>Nom du réseau Wi-Fi</b>	
<b>Mot de passe du réseau Wi-Fi</b>	
<b>Mot de passe du routeur</b>	
<b>Nom du réseau invité</b>	
<b>Mot de passe du réseau invité</b>	
<b>Identifiant (adresse e-mail) de Linksys App</b>	
<b>Mot de passe de Linksys App</b>	

Vous pouvez également utiliser votre adresse e-mail et votre mot de passe pour vous connecter à [LinksysSmartWiFi.com](https://LinksysSmartWiFi.com). Il est possible d'afficher ou de gérer votre connexion Wi-Fi dans un navigateur Internet.

# Paramètres du système Wi-Fi Multiroom Linksys

Grâce à l'application Linksys, vous pouvez afficher ou modifier les paramètres du système Wi-Fi, notamment la sécurité et le contrôle parental. Vous pouvez accéder aux paramètres partout dans le monde avec une connexion Internet. L'accès à votre système est possible directement à partir de votre réseau domestique, même si vous ne disposez pas d'une connexion Internet.

## Linksys App

1. Ouvrez Linksys App, touchez **Log in (Connexion)**.

### iPhone

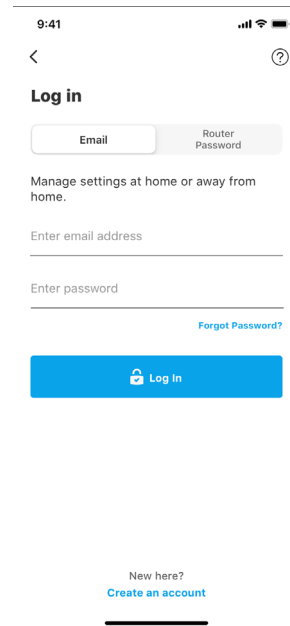
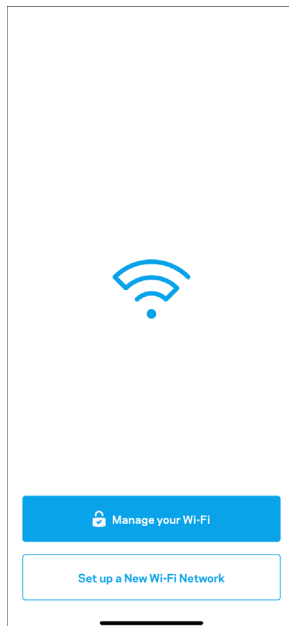

### Android

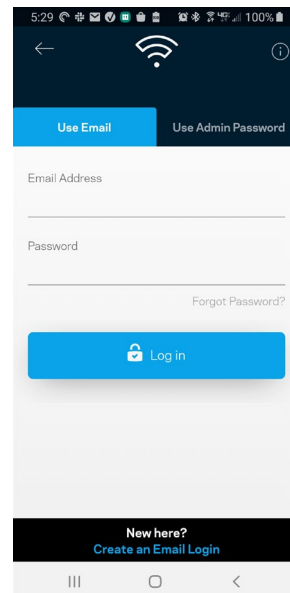
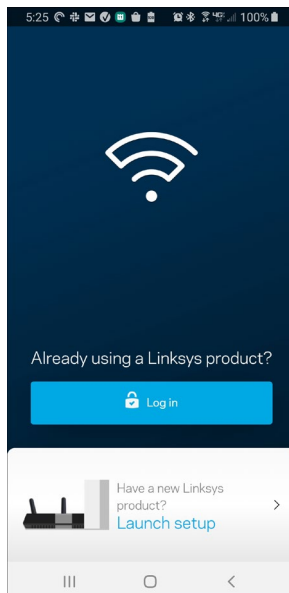

2. Saisissez l'adresse e-mail que vous avez utilisée lors de la création de votre compte Linksys Smart Wi-Fi.
3. Saisissez le mot de passe de votre compte Linksys Smart Wi-Fi.
4. Appuyez sur Log in (Connexion).

## Navigation Menu (Menu de navigation)

Touchez l'icône du menu  pour naviguer dans l'appli.

**iPhone**

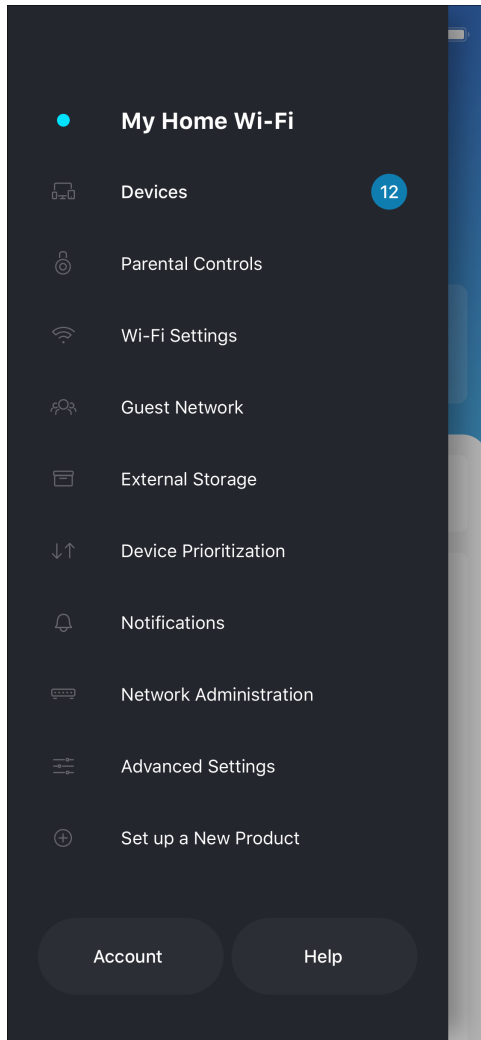

**Android**

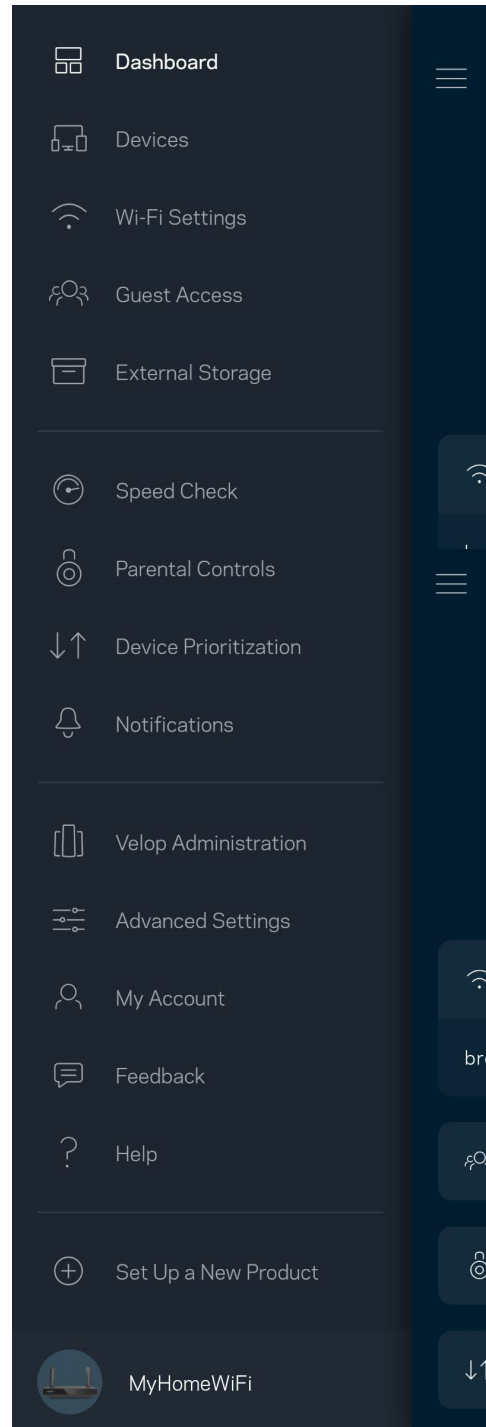

## Dashboard (Tableau de bord)

Le Dashboard (Tableau de bord) est une vue d'ensemble de votre Wi-Fi. Vous pouvez ainsi voir le nombre d'appareils connectés à votre système. Le tableau de bord vous permet de partager votre mot de passe Wi-Fi et d'activer l'accès Invité. Le tableau de bord vous permet aussi de voir les appareils mobiles qui sont contrôlés par la fonction de contrôle parental ou encore les appareils qui sont prioritaires sur la bande passante.

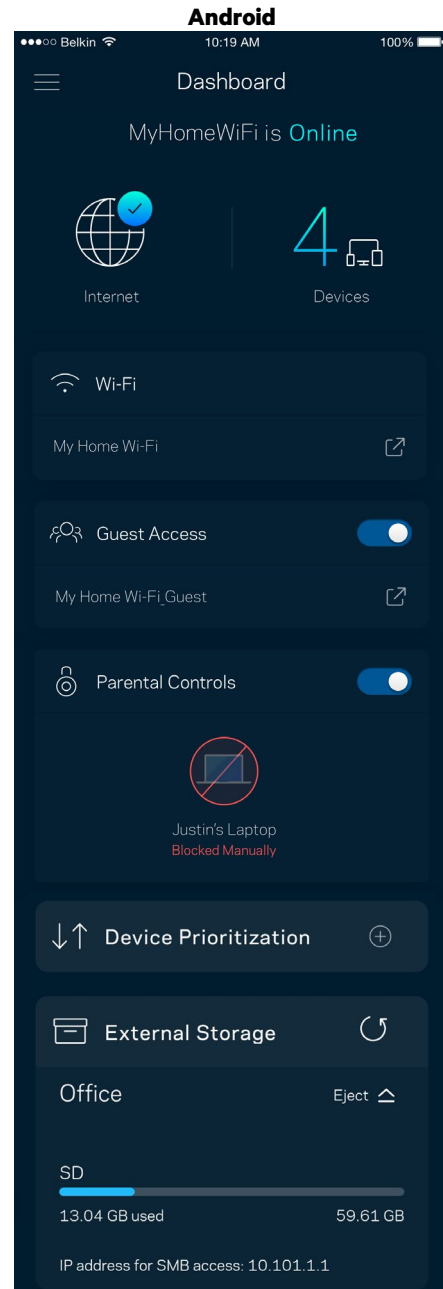
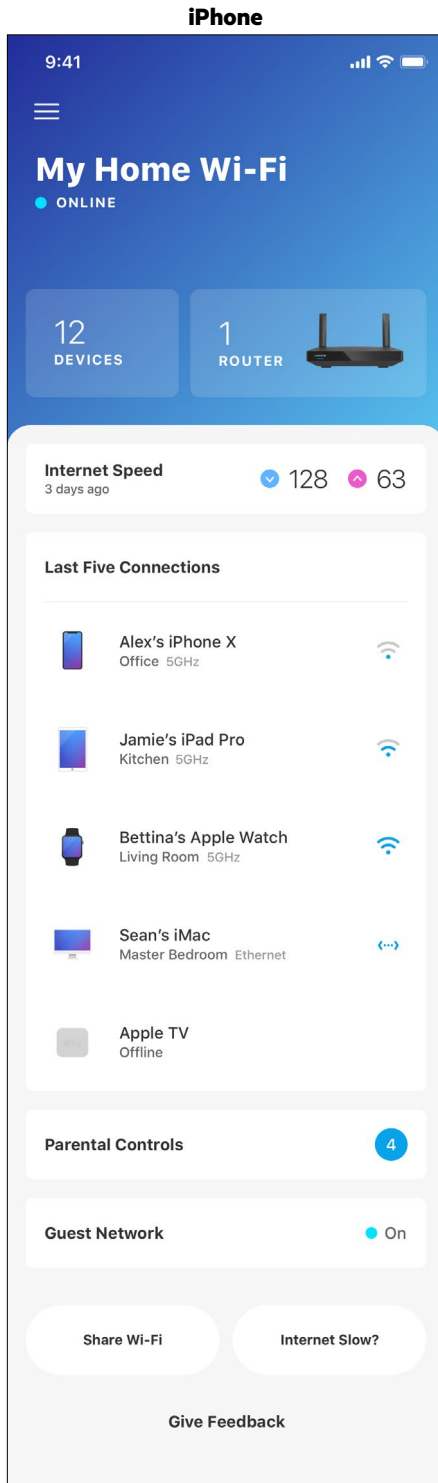

## Devices (Périphériques)

Ce menu vous permet de voir et de modifier toutes les informations relatives aux appareils connectés à votre réseau Wi-Fi. Vous pouvez ainsi voir quels sont les périphériques connectés à votre réseau principal / réseau Invité, ou afficher des informations pour chacun d'eux.

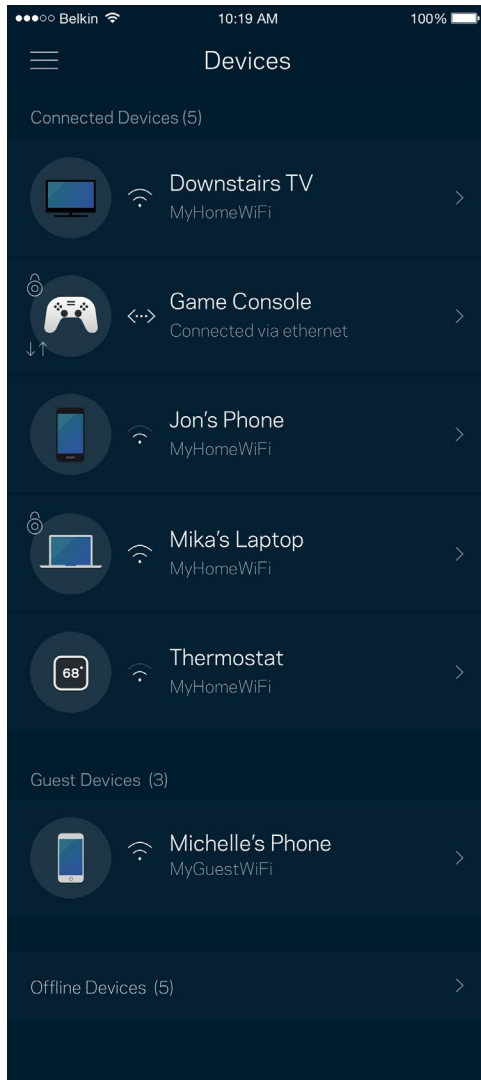



## Pour afficher ou modifier les informations relatives aux appareils connectés

À partir de l'écran Devices (Périphériques), vous pouvez modifier le nom des périphériques ainsi que leur icône. Vous pouvez aussi donner la priorité à certains appareils, configurer les paramètres de contrôle parental et consulter les détails relatifs à votre réseau Wi-Fi. Pour afficher ces détails, touchez le nom du périphérique de votre choix.

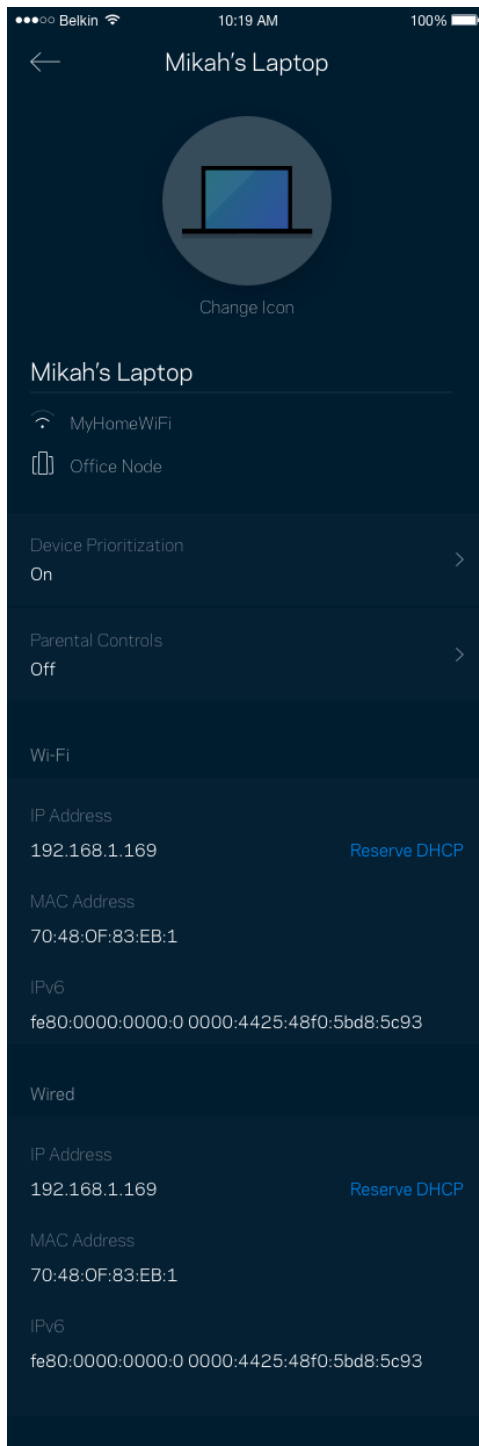

## Parental Controls (Contrôle parental)

La fonction Parental Controls (Contrôle parental) vous permet de contrôler votre réseau Wi-Fi lorsque vos enfants sont connectés à Internet. Vous pouvez mettre en pause l'accès à Internet de certains appareils, voire même bloquer des sites Web spécifiques.

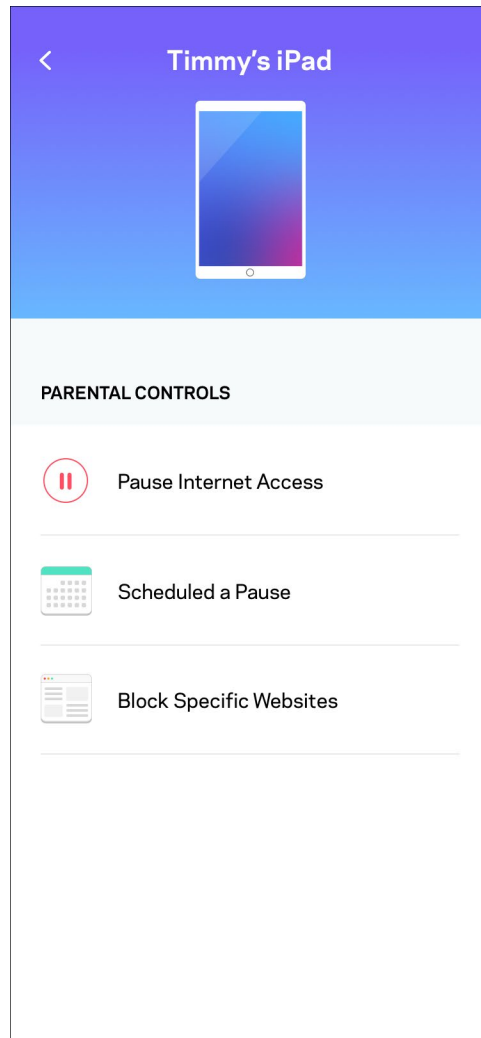
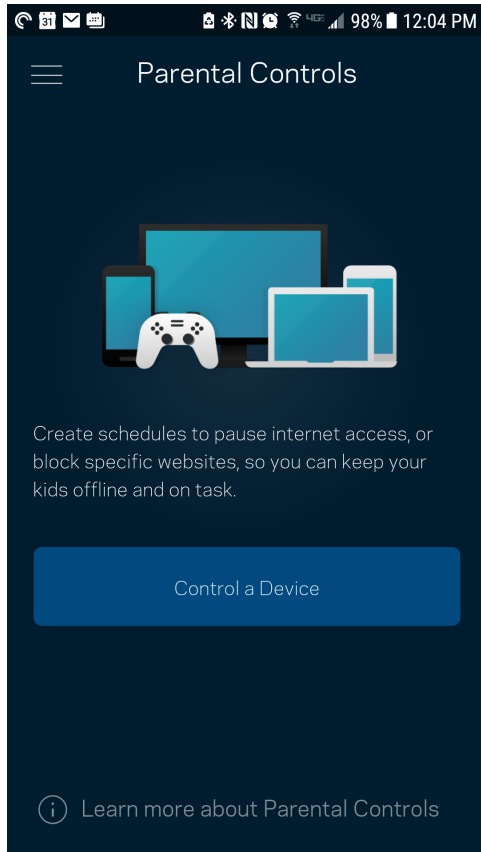

## Wi-Fi Settings (Paramètres Wi-Fi)

Vous pouvez voir / modifier le nom et le mot de passe de votre réseau Wi-Fi. Vous pouvez aussi connecter des périphériques en utilisant la fonction Wi-Fi Protected Setup™.

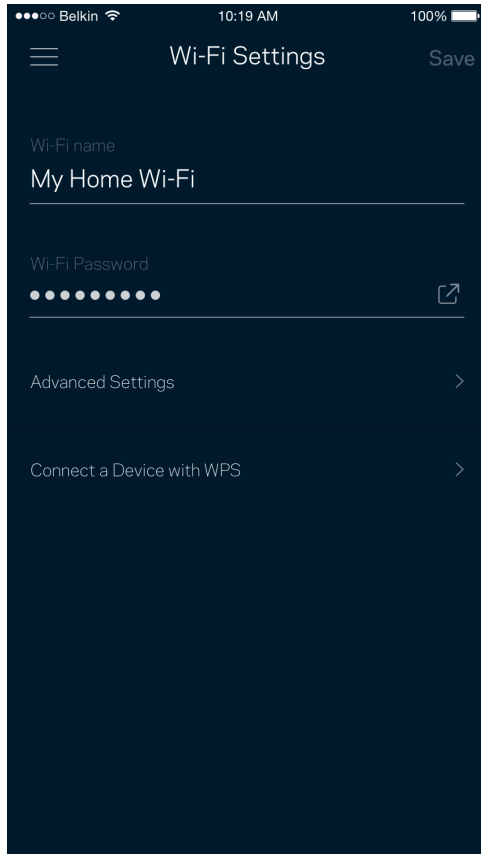

## Advanced Wi-Fi Settings (Paramètres Wi-Fi avancés)

Seuls les utilisateurs avancés peuvent modifier le type de sécurité configuré par défaut ainsi que le mode Wi-Fi. Ne changez pas ces paramètres si vous êtes novice en matière de réseau Wi-Fi. La fonction Channel Finder (Déetecteur de canal) scanne votre réseau Wi-Fi à la recherche des canaux les moins chargés afin de garantir la meilleure performance pour votre système. Si vous utilisez plusieurs bornes, la fonction de recherche de canal trouvera le meilleur canal disponible pour chacune d'entre elles.

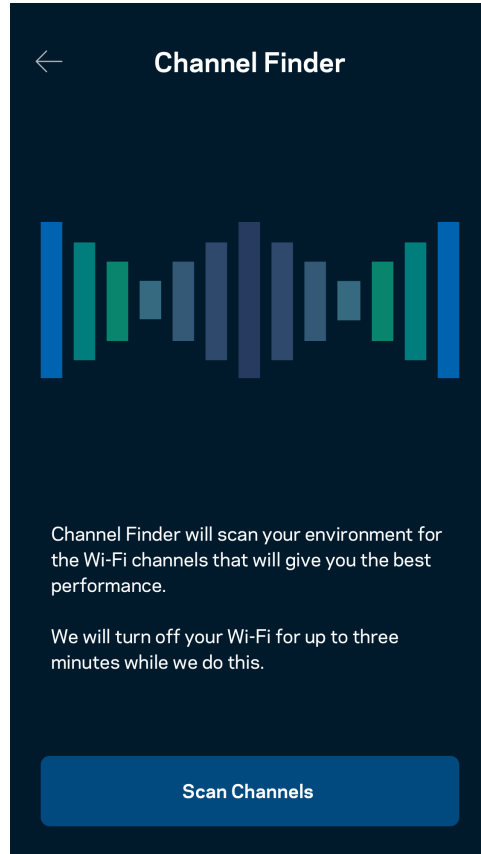
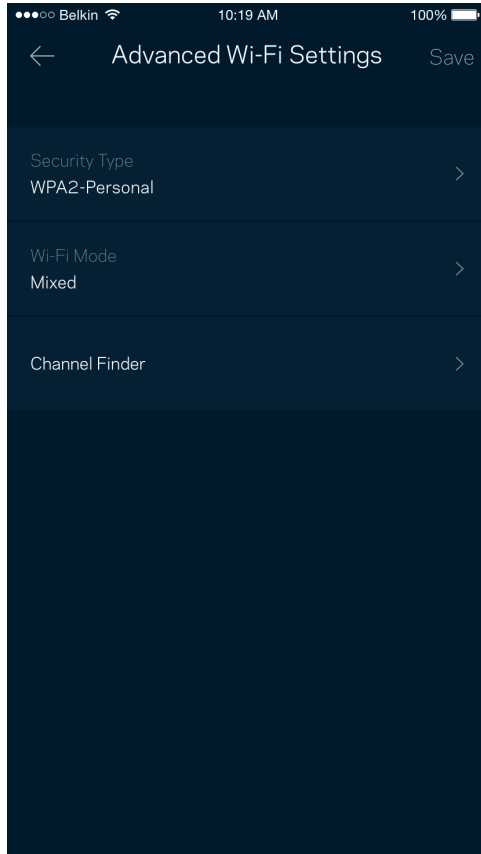

## Connexion d'un appareil à l'aide de la fonction WPS

La fonction Wi-Fi Protected Setup vous permet de connecter facilement de nouveaux appareils sans fil à votre réseau Wi-Fi, et ce, sans configurer manuellement les paramètres de sécurité.

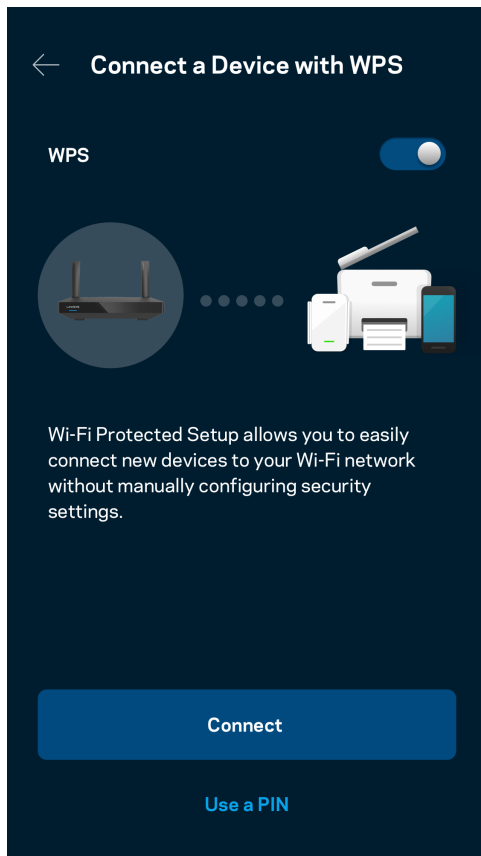

## Guest Network Access (Réseau invité)

Grâce à la fonction Guest Access (Accès Invité), vous pouvez fournir à vos invités un accès à Internet tout en restreignant l'accès aux appareils connectés à votre réseau Wi-Fi. Il vous suffit pour cela d'envoyer un texto ou un e-mail avec le mot de passe du réseau Invité.

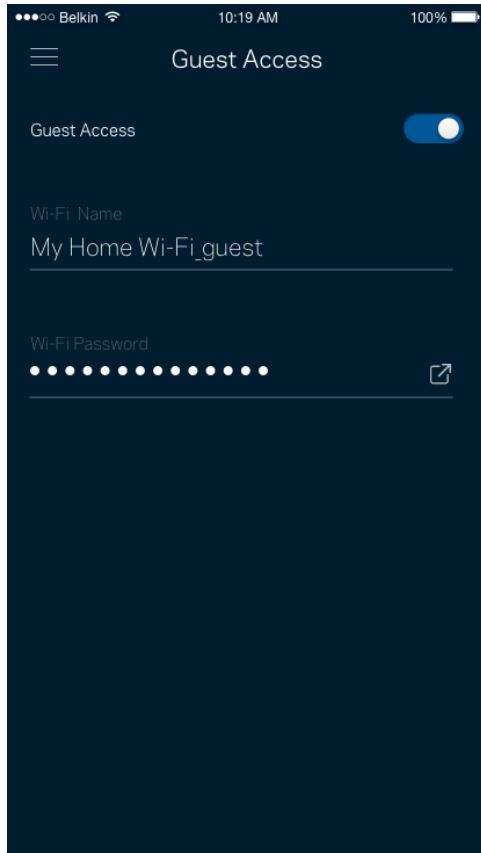

## Device Prioritization (Gestion de la priorité)

Vous pouvez choisir jusqu'à trois appareils pour leur donner la priorité sur la bande passante. Une fois connectés, ces appareils (filaire et sans fil) bénéficieront toujours d'un accès optimal. Le routeur effectue un test de vitesse pour déterminer la meilleure distribution du signal sans fil à vos appareils prioritaires. Les appareils non prioritaires se partageront la capacité restante de la bande passante.

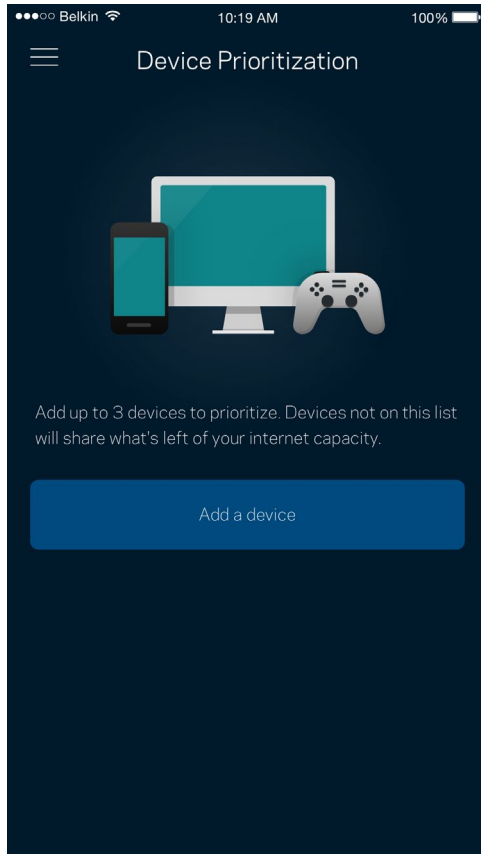

## Notifications

Si vous possédez plusieurs bornes d'accès, l'application peut vous alerter lorsque les bornes secondaires de votre système sont hors ligne. Les bornes secondaires sont toutes les bornes qui ne sont pas connectées à votre modem. Pour cela, il vous suffit d'activer les notifications dans les paramètres de votre appareil mobile.

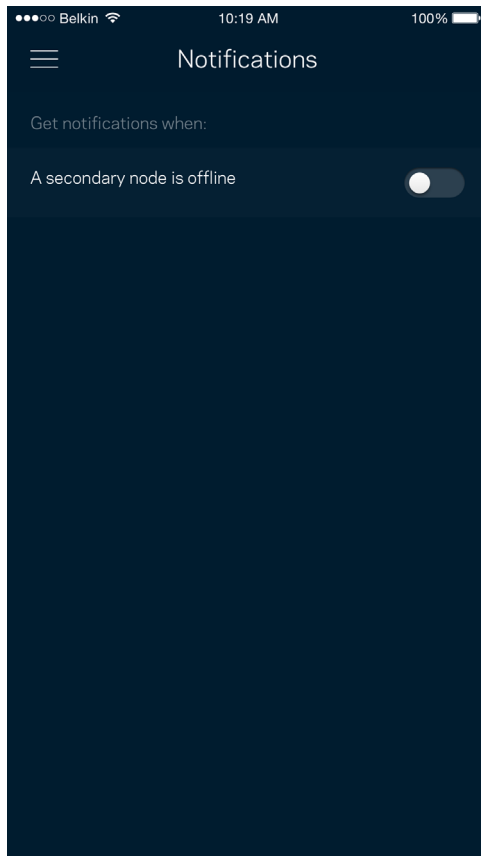



## Network/Router Administration (Administration du réseau / routeur)

Utilisez l'écran Network Administration (Administration du réseau) pour modifier le mot de passe du routeur et l'indice associé, ainsi que pour consulter toutes les informations (numéro de modèle, numéro de série et détails IP) relatives à votre routeur.

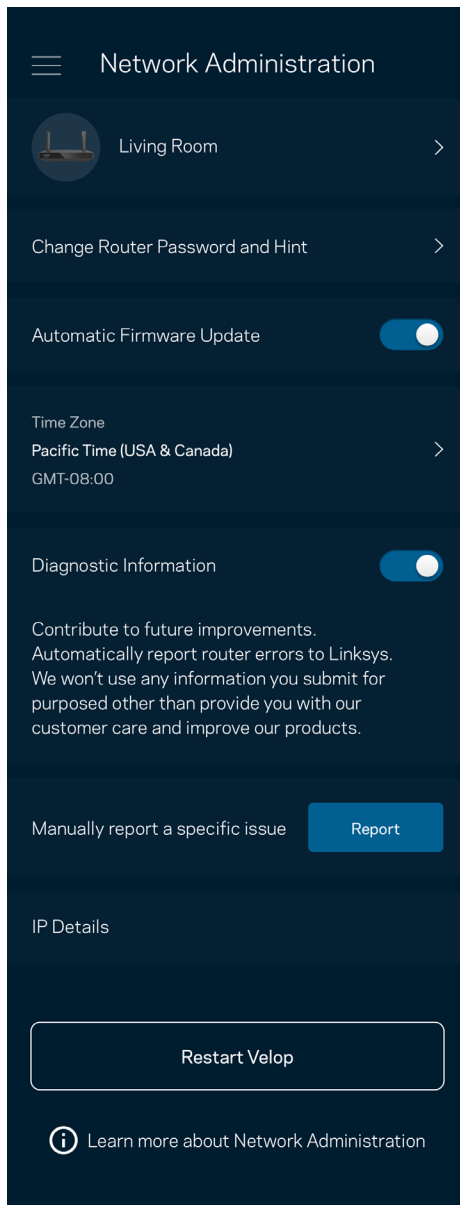

Activez l'option permettant d'envoyer automatiquement des rapports de plantage à Linksys. Nous pourrions ainsi améliorer votre expérience Wi-Fi. Vous pouvez aussi soumettre un rapport manuellement pour signaler tout problème technique à Linksys.

Les renseignements suivants seront envoyés avec votre descriptif :

<ul style="list-style-type: none"><li>• Version de l'appli</li></ul>	<ul style="list-style-type: none"><li>• Type de connexion (<i>Connexion Cloud : adresse e-mail associée. Connexion locale : « Router admin »</i>)</li></ul>
<ul style="list-style-type: none"><li>• Modèle de votre appareil</li></ul>	<ul style="list-style-type: none"><li>• Type de connexion WAN (<i>Wi-Fi ou Ethernet</i>)</li></ul>
<ul style="list-style-type: none"><li>• Version de votre système d'exploitation</li></ul>	<ul style="list-style-type: none"><li>• Date (<i>mois / jour / année, heure, fuseau horaire</i>)</li></ul>

## Advanced Settings (Paramètres avancés)

### Paramètres de connexion Internet

Vous pouvez choisir la façon dont le routeur se connecte à Internet. Par défaut, la connexion se fait par Automatic Configuration – DHCP (Configuration automatique - DHCP). Les autres types de connexion dépendent de votre fournisseur d'accès à Internet ou de la façon dont vous utiliserez le routeur. Les utilisateurs avancés peuvent utiliser les paramètres avancés pour cloner les adresses MAC et configurer le MTU (Maximum Transmission Unit).

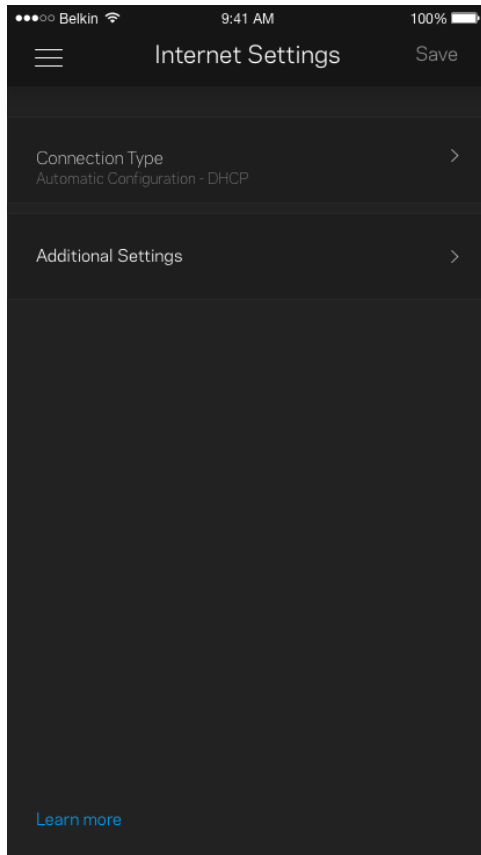

## Port Settings (Paramètres des ports)

La fonction Port forwarding (Transfert de connexion), pour un seul, plusieurs ou une série de ports, consiste à rediriger le trafic arrivant sur un ou plusieurs ports spécifiques en provenance d'Internet vers un port ou un périphérique spécifique de votre réseau local. Lorsque la fonction Port Range Triggering (Déclenchement de connexion) est configurée, le routeur recherche certains numéros de ports spécifiques dans les données sortantes. L'adresse IP de l'ordinateur qui envoie les données correspondantes est enregistrée par le routeur. Ainsi, lorsque les données transitent de nouveau par le routeur, elles sont renvoyées vers l'ordinateur approprié.

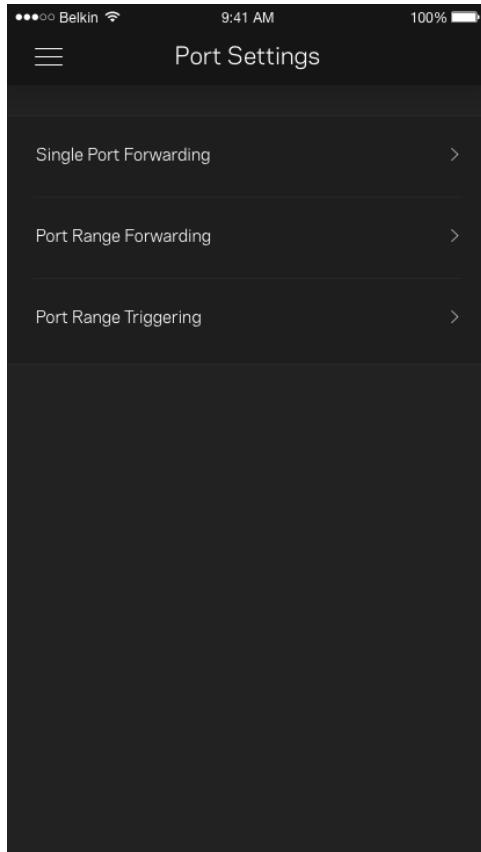

## Wi-Fi MAC Filters (Filtres MAC Wi-Fi)

Chaque périphérique réseau possède une adresse MAC (Media Access Control) unique composée de 12 chiffres. Vous pouvez créer une liste d'adresses MAC et autoriser / refuser l'accès de ces périphériques à votre réseau Wi-Fi.

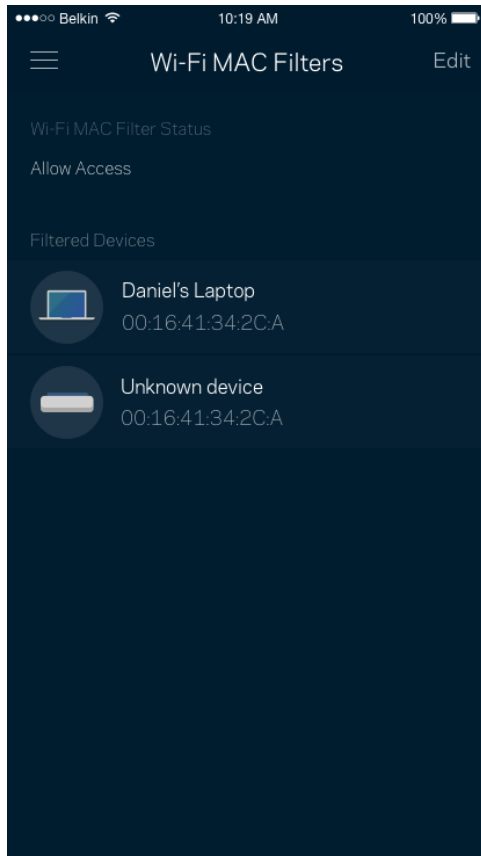

## Stockage externe

Sur le Dashboard (Tableau de bord), trouvez la borne à laquelle le disque dur externe est connecté. Vérifiez l'espace libre restant et activez l'authentification en configurant un nom d'utilisateur et un mot de passe. (Seulement dans le cas où un disque externe est branché sur le port USB du routeur.) Pour éviter toute perte de données, assurez-vous de toucher le menu Éjecter  avant de retirer le disque externe.

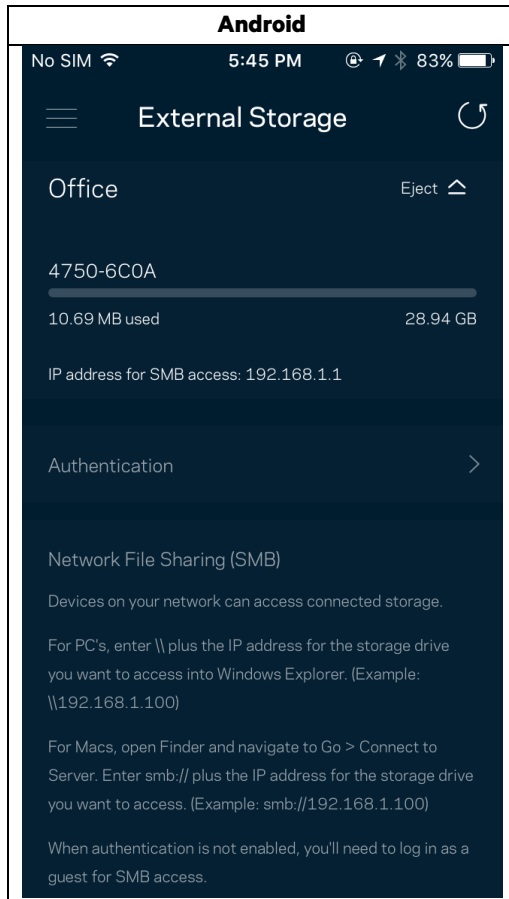

## Speed Check (Test de vitesse)

Lancez un test de vitesse pour vous assurer que vous recevez bien le débit Internet souscrit auprès de votre FAI. Le test de vitesse est également utile pour la fonctionnalité Device Prioritization (Priorisation des appareils). Les résultats obtenus permettent en effet de déterminer la façon dont le signal Wi-Fi est transmis sur chacun des appareils priorisés.

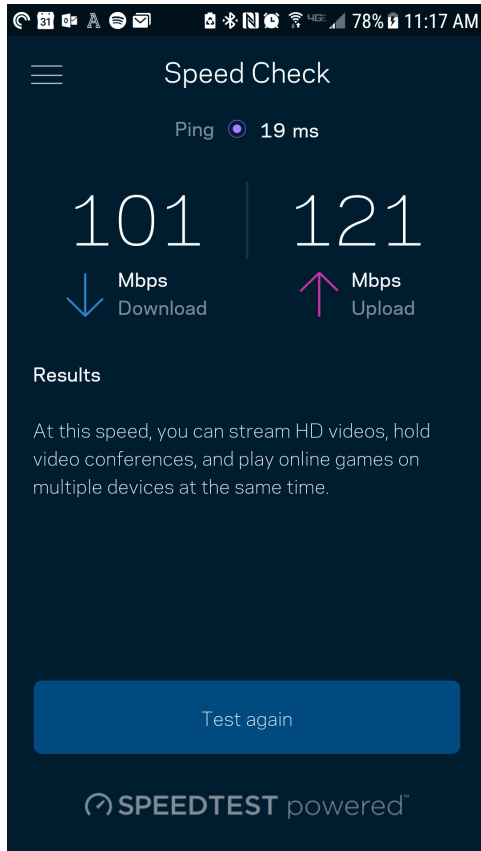

- Le débit descendant (Download) mesure la rapidité à laquelle le contenu Internet est téléchargé vers le routeur.
- Le débit montant (Upload) mesure la rapidité à laquelle vous pouvez transférer du contenu vers Internet.

**Remarque** : Les vitesses de connexion Internet sont déterminées par une série de facteurs comprenant notamment le type d'abonnement Internet souscrit auprès d'un FAI, le trafic Internet local et mondial, ainsi que le nombre de périphériques partageant la connexion Internet de votre réseau domestique.

## My Account (Mon compte)

Vous pouvez modifier le mot de passe de votre appli Linksys App et activer l'option vous permettant de recevoir toute l'actualité et les offres Linksys. Uniquement disponible lorsque connecté à l'appli avec votre adresse e-mail.

Belkin 10:19 AM 100%

☰ My Account Save

Email  
Jakefarm@email.com

Password  
●●●●●●●●

First Name  
Jake

Last Name  
Farm

Newsletter   
Be the first to know about exclusive deals  
& news.

Log Out

Close Account



## Feedback (Commentaires)

N'hésitez pas à nous faire part de votre opinion. Évaluez l'appli sur la plateforme de téléchargement d'applications de votre smartphone. Envoyez-nous un commentaire ou des suggestions. Signalez-nous tout problème technique qui vous empêche de tirer parti de votre routeur.

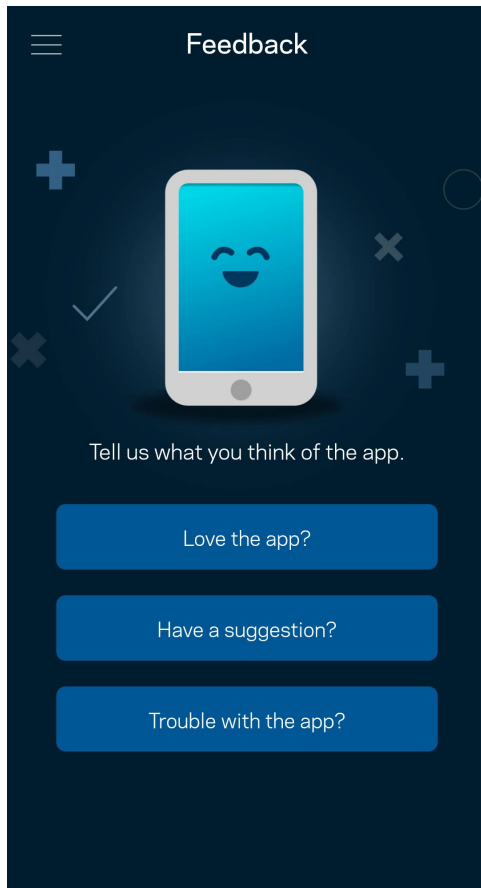

## Help (Aide)

Vous rencontrez des soucis avec cette appli ? Vous avez besoin d'informations complémentaires au sujet d'une fonctionnalité donnée ? Touchez le menu Help (Aide) pour obtenir une explication spécifique.

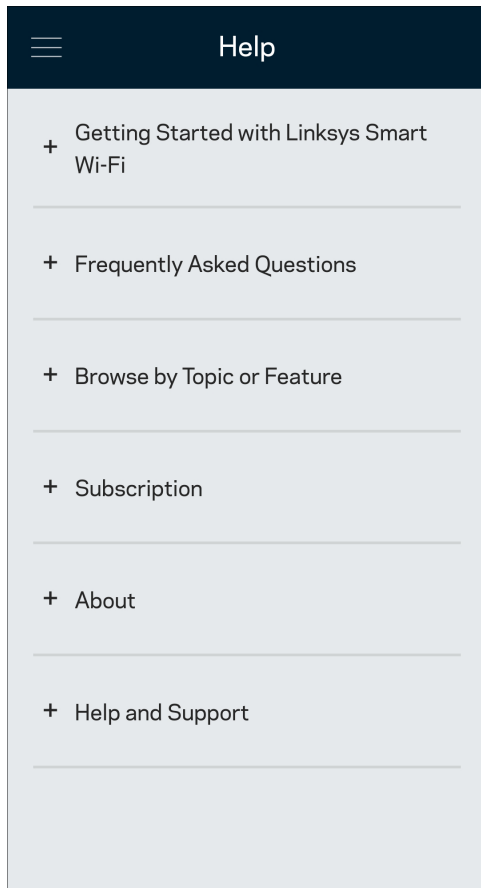

## Connexion directe à votre routeur

Si vous n'êtes pas connecté à Internet, vous pouvez quand même accéder aux paramètres du routeur. Dans la liste des réseaux Wi-Fi de votre smartphone, sélectionnez le nom de votre réseau Wi-Fi. Ouvrez ensuite l'appli Linksys App et touchez le bouton Log in with Router Password (Connexion avec mot de passe du routeur) qui se trouve en bas de l'écran. Vous ne pourrez pas accéder à votre compte Linksys Smart Wi-Fi si vous êtes hors ligne.

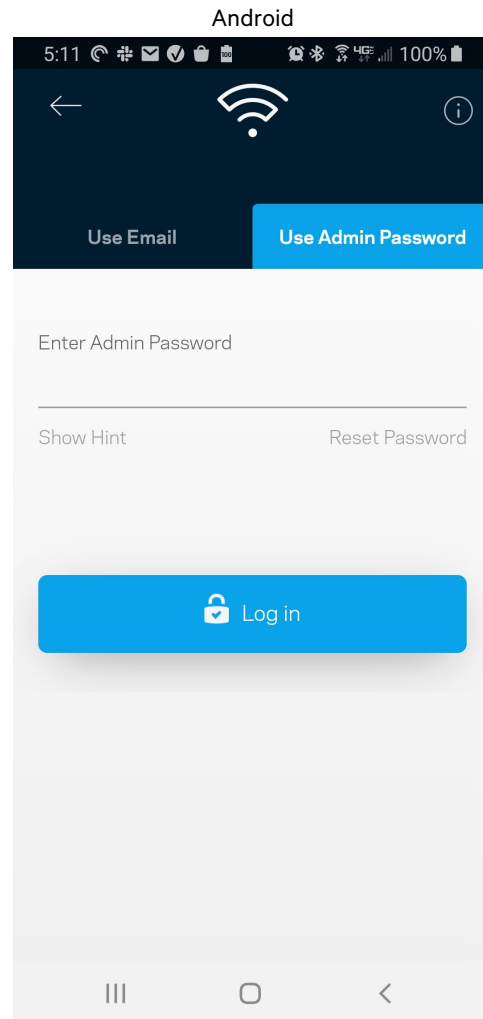
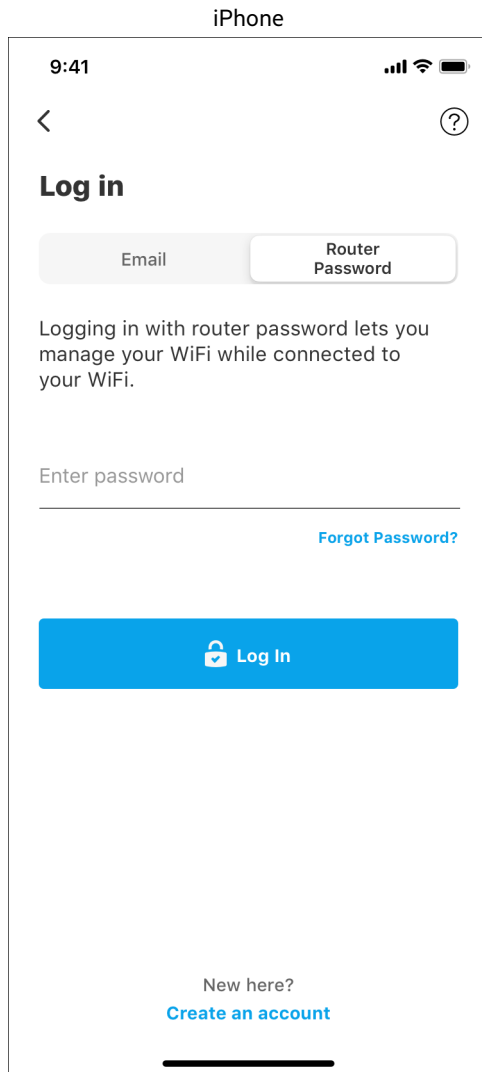

## Mot de passe du routeur

Nous avons créé un mot de passe administrateur sécurisé au cours de la configuration. Si vous souhaitez le modifier, touchez le menu Network/Router Administration (Administration du réseau / routeur), puis le menu Change Router Password and Hint (Modifier le mot de passe du routeur et l'indice).

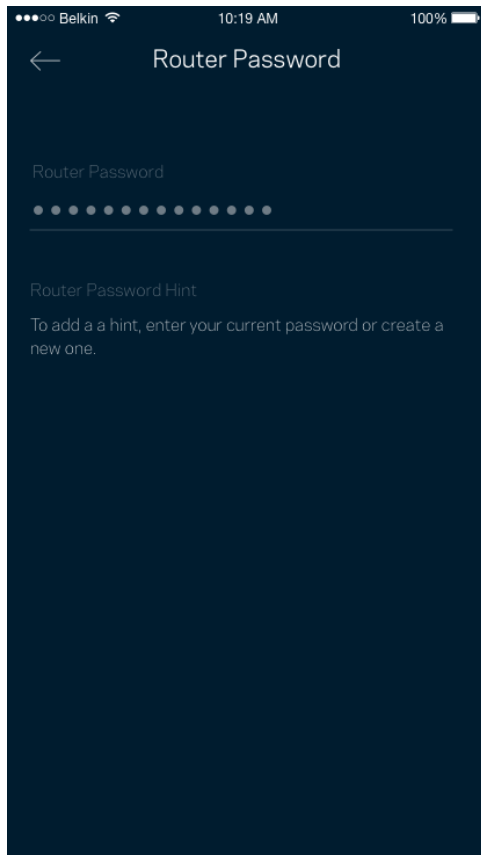

Pour des questions de sécurité, un e-mail vous sera envoyé si jamais un inconnu change le mot de passe du routeur.

# Comment réinitialiser le routeur aux paramètres d'usine

Vous ne devriez jamais réinitialiser votre routeur Série MR5500 aux paramètres d'usine. Ce processus est trop perturbant. Une réinitialisation aux paramètres d'usine remet votre routeur à l'état dans lequel il était lorsque vous l'avez sorti de sa boîte. Il est donc nécessaire de l'installer à nouveau. Tous les paramètres que vous avez personnalisés pendant et après l'installation (comme le nom de votre réseau Wi-Fi, les mots de passe, le type de sécurité) seront effacés. Et tous les appareils sans fil seront déconnectés du réseau Wi-Fi.

Réinitialisation aux paramètres d'usine :

- Assurez-vous que le routeur est branché sur le secteur et allumé, puis maintenez enfoncé le bouton de réinitialisation (Reset) situé sur le panneau arrière. La lumière rouge sur le dessus du routeur clignote. Ne lâchez pas ce bouton tant que le voyant ne s'est pas complètement éteint avant de se rallumer en rouge vif.

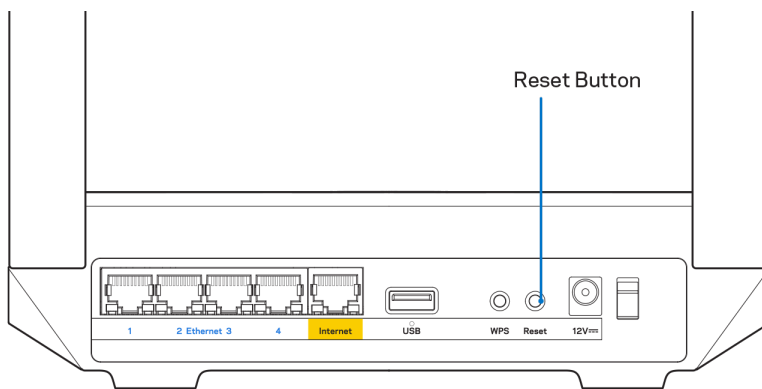

# Comment fixer votre routeur sur un mur

Votre MR5500 dispose de fentes sur son panneau inférieur pour un montage sur mur.

Utilisez des vis M3 (20 mm) pour fixer le routeur.

# Spécifications

## Linksys MR5500

Nom du modèle	Routeur Wi-Fi 6 Mesh double bande, AX5400
Référence du modèle	MR5500
Vitesse des ports	10/100/1000 Mbit/s (Gigabit Ethernet)
Fréquence radio	2,4 GHz et 5 GHz
Nombre d'antennes	2 antennes externes (non amovibles), 1 antenne interne
Ports	USB 3.0, Ethernet (1-4), Internet, alimentation
Boutons	Alimentation, Reset (Réinitialisation), WPS
Voyants	Panneau avant : un seul voyant multicolore pour indiquer l'état de l'alimentation et du fonctionnement Panneau arrière : USB, Ethernet (1-4), Internet
Fonctions de sécurité	WPA2-personnel mixte, WPA3-personnel, WPA2/WPA3-personnel mixte
Configuration binaire de la clé de sécurité	Cryptage jusqu'à 128 bits
Systèmes de fichiers pris en charge	FAT, NTFS, HFS+

## Conditions environnementales

Dimensions	215 mm x 155 mm x 56 mm
Poids de l'unité	574 g
Alimentation	12 V/2 A
Certifications	FCC, IC, CE, Wi-Fi (IEEE 802.11a/b/g/n/ac/ax)
Température de fonctionnement	Entre 0 °C et 40 °C
Température de stockage	Entre -20 °C et 60 °C
Humidité en fonctionnement	10 % à 80 % d'humidité relative non condensée
Humidité de stockage	Entre 5 % et 90 % d'humidité non condensée

Remarques :

Pour plus d'informations sur les réglementations, la garantie et la sécurité, rendez-vous sur [Linksys.com/support/MR5500](https://Linksys.com/support/MR5500).

Les caractéristiques sont sujettes à modification sans préavis.

Les performances maximales sont conformes à la norme IEEE 802.11. Les performances réelles peuvent varier, notamment en termes de capacité, de débit de données, de portée et de couverture du réseau sans fil. Les performances résultent de plusieurs facteurs, conditions et variables, tels que la distance du point d'accès, le volume du trafic réseau, les matériaux de construction, le système d'exploitation utilisé, les produits sans fil utilisés et les interférences.

Rendez-vous sur [Linksys.com/support/MR5500](https://Linksys.com/support/MR5500) pour contacter le service d'assistance technique primé.

BELKIN, LINKSYS et de nombreux autres noms et logos de produit sont des marques commerciales du groupe de sociétés Belkin. Les marques de tiers mentionnées ici appartiennent à leurs propriétaires respectifs.

© 2021 Linksys Holdings, Inc. ou ses filiales. Tous droits réservés.

**LINKSYS**

GUIDE D'UTILISATION

**Routeur sans fil 6  
pour réseau maillé  
double bande  
MAX-STREAM®**

MR5500 Series

## Table des matières

<b>Vue d'ensemble du produit</b>	<b>3</b>
<b>Aide</b>	<b>5</b>
Où trouver de plus amples renseignements	5
<b>Configuration</b>	<b>6</b>
Ce dont vous avez besoin	6
<b>Paramètres du système de réseau sans fil Linksys pour toute la maison</b>	<b>8</b>
Connexion à l'application Linksys	8
Menu de navigation	10
Tableau de bord	11
Appareils	12
Pour afficher ou modifier les détails des appareils	13
Contrôle parental	14
Paramètres du sans-fil	15
Paramètres sans fil avancés	16
Connecter un appareil avec WPS	17
Accès au réseau d'invité	18
Priorisation des appareils	19
Notifications	20
Administration du réseau/routeur	21
Paramètres avancés	23
Paramètres de connexion Internet	23
Paramètres de ports	24
Filtres MAC sans-fil	25
Stockage externe	26
Contrôle de vitesse	27
Mon compte	28
Commentaires	29
Aide	30
<b>Connexion directe à votre routeur</b>	<b>31</b>
Mot de passe du routeur	32
<b>Comment réinitialiser votre routeur aux paramètres d'usine</b>	<b>33</b>
<b>Comment fixer votre routeur à un mur</b>	<b>33</b>
<b>Caractéristiques techniques</b>	<b>34</b>
Linksys MR5500	34
Environnement d'exploitation	34



## Vue d'ensemble du produit

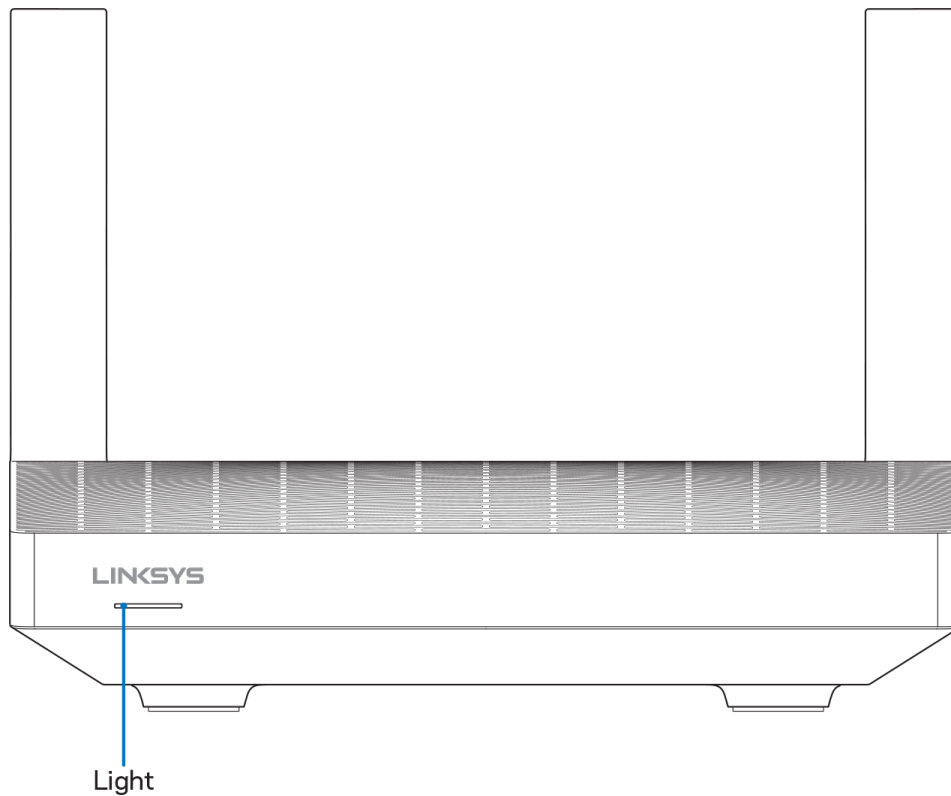

Description du voyant	État
<b>Bleu (clignotant)</b>	Démarrage/procédure de jumelage WPS commencé Attendez que le routeur finisse sa procédure de démarrage ou que le jumelage WPS se termine.
<b>Violet</b>	Prêt pour la configuration Ouvrez l'application Linksys pour effectuer la configuration.
<b>Violet (clignotant)</b>	Connexion en cours Suivez les instructions indiquées dans l'application.
<b>Bleu</b>	Connecté à Internet/jumelage WPS réussi Le routeur est en ligne, tout va bien.
<b>Rouge</b>	Aucune connexion Internet Non connecté, vérifiez auprès de votre FAI si le service est interrompu.
<b>Rouge (clignotant)</b>	Déconnecté <ul style="list-style-type: none"><li>• Nœud enfant : trop loin d'un nœud fonctionnel</li><li>• Nœud parent : débranché du modem</li></ul>
<b>Jaune</b>	Signal faible (nœuds enfant seulement)
<b>Jaune (clignotant)</b>	Le jumelage WPS a échoué

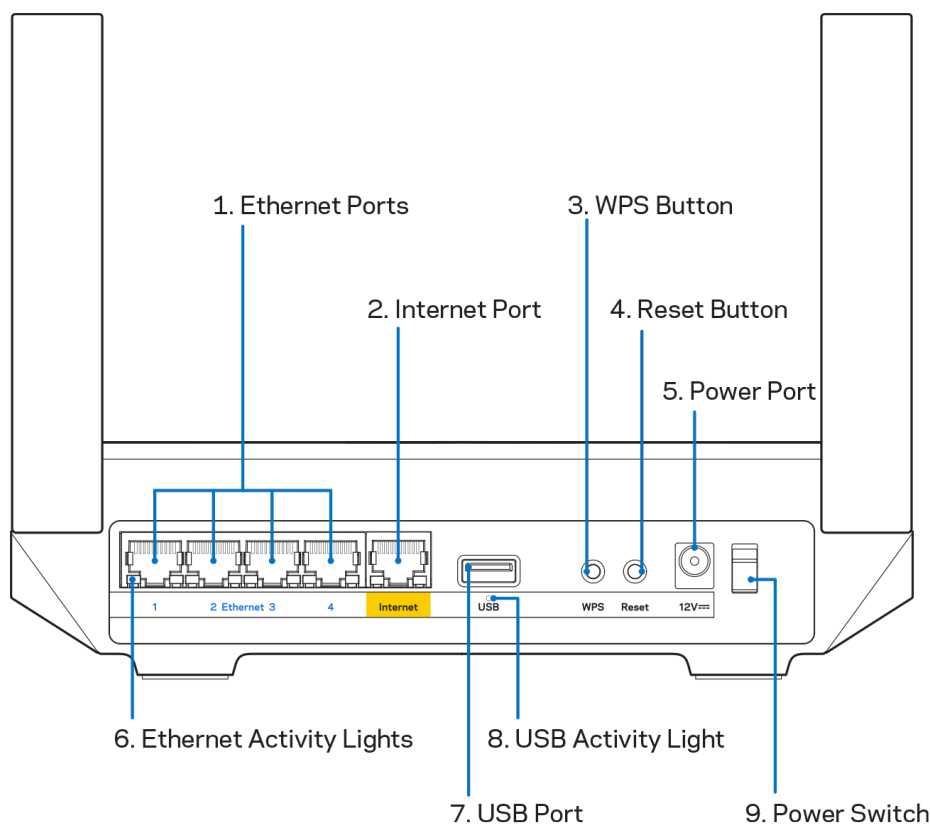

**Ports Ethernet (1) :** branchez des câbles Ethernet sur ces ports Gigabit (10/100/1000) bleus et aux périphériques connectés à votre réseau en mode filaire.

**Remarque :** pour une performance optimale, utilisez des câbles CAT5e ou de catégorie supérieure sur les ports Ethernet.

**Port internet (2) :** branchez un câble Ethernet sur le port Gigabit (10/100/1000) jaune et sur un modem câble/DSL internet à large bande ou fibre optique. Si vous utilisez ce routeur comme nœud enfant dans un système de réseau maillé sans fil, vous pouvez utiliser ce port pour créer une connexion filaire vers un autre nœud.

**Remarque :** pour une performance optimale, utilisez des câbles CAT5e ou de catégorie supérieure sur le port Internet.

**Bouton Wi-Fi Protected Setup™ (3) :** appuyez pour vous connecter à des périphériques réseau compatibles WPS.

**Bouton Reset (réinitialisation) (4) :** pour réinitialiser votre routeur aux paramètres d'usine, appuyez et maintenez ce bouton enfoncé pendant que le témoin lumineux sur la partie supérieure du routeur clignote en rouge. Ne relâchez pas le bouton avant que le voyant s'éteigne puis devienne rouge vif.

**Port d'alimentation (5) :** branchez le bloc d'alimentation en c.a. fourni.

**Voyants d'activité Ethernet (6) :** les voyants indiquent le transfert de données par câble Ethernet.

**Port USB 3.0 (7) :** branchez et partagez des périphériques de stockage USB sur votre réseau ou sur Internet.

**Témoin d'activité USB (8) :** les voyants indiquent le transfert de données par connexion USB.

**Interrupteur marche/arrêt (9) :** appuyez sur | (marche) pour mettre le routeur sous tension.

# Aide

## Où trouver de plus amples renseignements

- [Linksys.com/support/MR5500](http://Linksys.com/support/MR5500)
- Section aide de l'application Linksys (lancez l'application et cliquez sur Aide dans le menu principal de navigation)

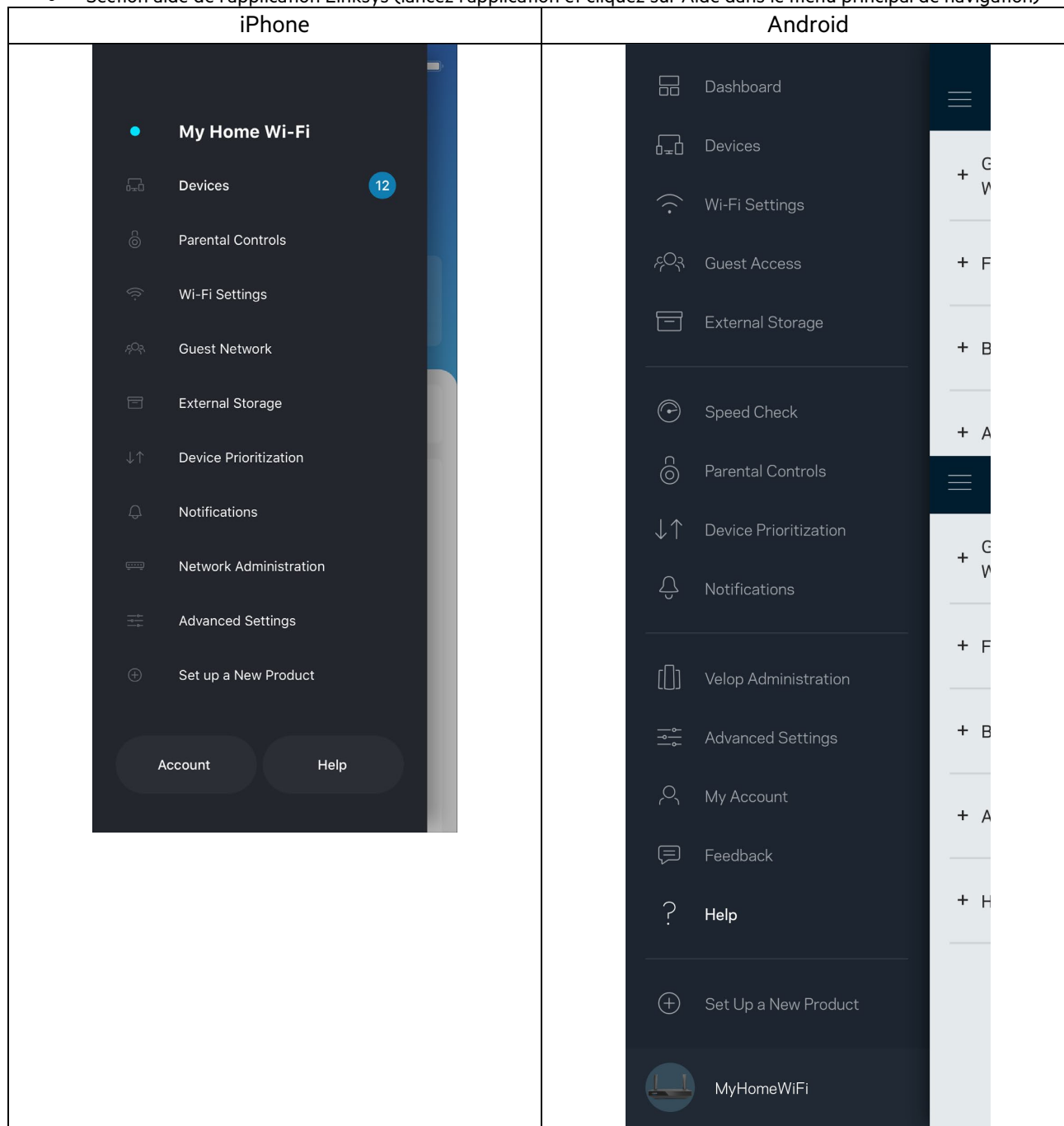

**Remarque** : les licences et la documentation relatives aux logiciels tiers utilisés dans ce produit peuvent être consultées à l'adresse suivante <http://support.linksys.com/en-us/license>. Pour toute demande relative au code source LPG ou toute autre question, veuillez communiquer avec nous à l'adresse <http://support.linksys.com/en-us/gplcodecenter>.

# Configuration

**IMPORTANT** : votre routeur de série MR5500 peut être configuré comme nœud parent ou comme enfant d'un système de réseau maillé sans fil pour toute la maison. Un nœud parent doit être connecté à votre modem ou routeur-modem par un câble Ethernet. Des nœuds enfant peuvent être connectés sans fil ou à l'aide de câbles Ethernet.

Si vous ajoutez le routeur comme nœud parent à un système Velop de réseau maillé sans fil pour toute la maison existant, réinitialisez tous les nœuds à leurs paramètres d'usine et ajoutez-les au système une fois que votre routeur de série MR5500 est configuré et fonctionne.

Téléchargez l'application Linksys. Vous avez besoin de cette application pour configurer votre routeur.

Visitez la boutique d'applications de votre appareil et cherchez Linksys. Cherchez cette icône : 

## Ce dont vous avez besoin

Installez l'application, ouvrez-la et suivez les directives.

**Remarque** : l'application fonctionne sous iOS 11.4 et versions plus récentes, et Android 6,0 et versions plus récentes.

Au cours de la procédure de configuration, vous allez créer un compte Sans-fil intelligent Linksys qui vous permettra d'utiliser l'application pour consulter ou modifier les paramètres de votre routeur partout où vous avez une connexion Internet.

Grâce au Sans-fil intelligent Linksys, et à l'application Linksys, vous pouvez notamment :

- modifier le nom et le mot de passe de votre réseau sans-fil ;
- configurer l'accès d'invités ;
- connecter des appareils au réseau sans-fil avec la fonction WPS ;
- bloquer l'accès à Internet avec le contrôle parental ;
- tester le débit de votre connexion Internet.

**Remarque** : nous vous enverrons un courriel de vérification. En étant connecté à votre réseau domestique, cliquez sur le lien dans le courriel pour relier votre routeur à votre compte.

Mis à part le branchement de l'alimentation et du câble Ethernet, le processus de configuration à partir de l'application fait tout le travail à votre place. Une fois la connexion établie, utilisez l'application pour personnaliser votre réseau sans-fil en lui donnant un nom et un mot de passe. Vous pouvez également donner des noms à votre routeur et à tout nœud enfant en fonction de leur emplacement pour que vous puissiez les identifier dans le cas peu fréquent où ils nécessiteraient une intervention.

Si vous souhaitez ajouter des nœuds enfants pour créer un système de réseau maillé sans fil pour toute la maison, installez-les à portée d'un nœud fonctionnel. Seul le nœud parent doit être raccordé par câble au modem ou routeur-modem. Ne vous inquiétez pas, l'application vous aidera à positionner vos nœuds.

Imprimez cette page, puis inscrivez les paramètres de votre réseau sans-fil et de votre compte au tableau ci-dessous à titre de référence. Rangez vos notes dans un endroit sûr.

<b>Nom du réseau sans-fil</b>	
<b>Mot de passe du réseau sans-fil</b>	
<b>Mot de passe du routeur</b>	
<b>Nom du réseau d'invité</b>	
<b>Mot de passe du réseau d'invité</b>	
<b>Adresse courriel de connexion à l'application Linksys</b>	
<b>Mot de passe de l'application Linksys</b>	

Votre adresse courriel et mot de passe de connexion à l'application Linksys peuvent également être utilisés pour vous connecter à LinksysSmartWiFi.com à partir d'un ordinateur. Vous pouvez consulter ou gérer votre sans-fil à partir d'un navigateur Internet.

# Paramètres du système de réseau sans fil Linksys pour toute la maison

À partir de votre application Linksys, vous pouvez consulter ou modifier des paramètres du système sans fil, dont la sécurité et le contrôle parental. Vous pouvez accéder aux paramètres sans fil partout où vous avez une connexion Internet. Vous pouvez également accéder à votre système directement à partir de votre réseau domestique, même si vous n'avez pas de connexion Internet.

## Connexion à l'application Linksys

1. Ouvrez l'application Linksys, touchez **Connectez-vous**.

### iPhone

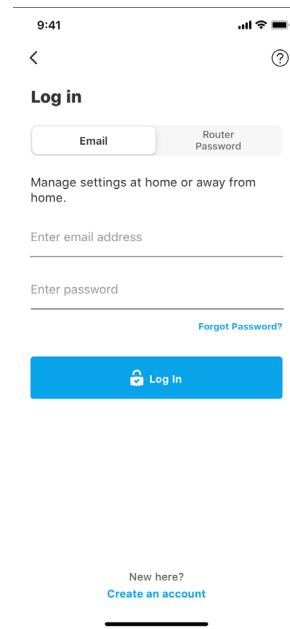
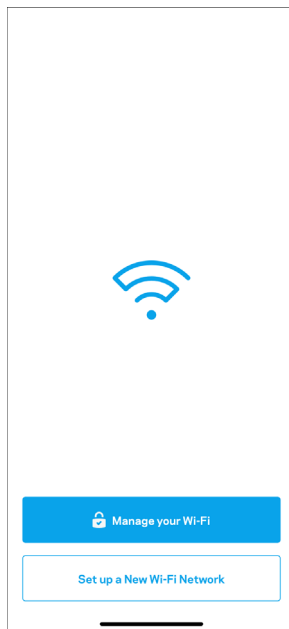

### Android

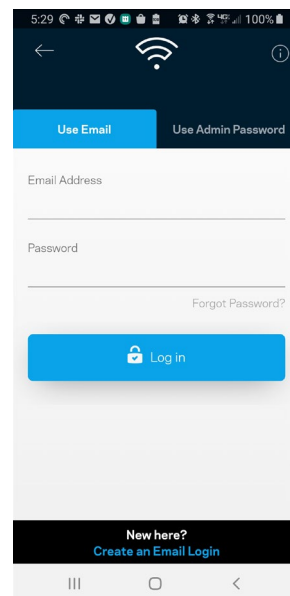
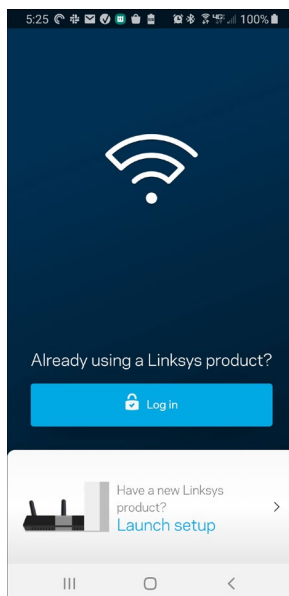

2. Entrez l'adresse de courriel utilisée pour créer votre compte.
3. Entrez le mot de passe de votre compte.
4. Touchez **Connectez-vous**.

## Menu de navigation

Touchez l'icône de menu  pour naviguer dans l'application.

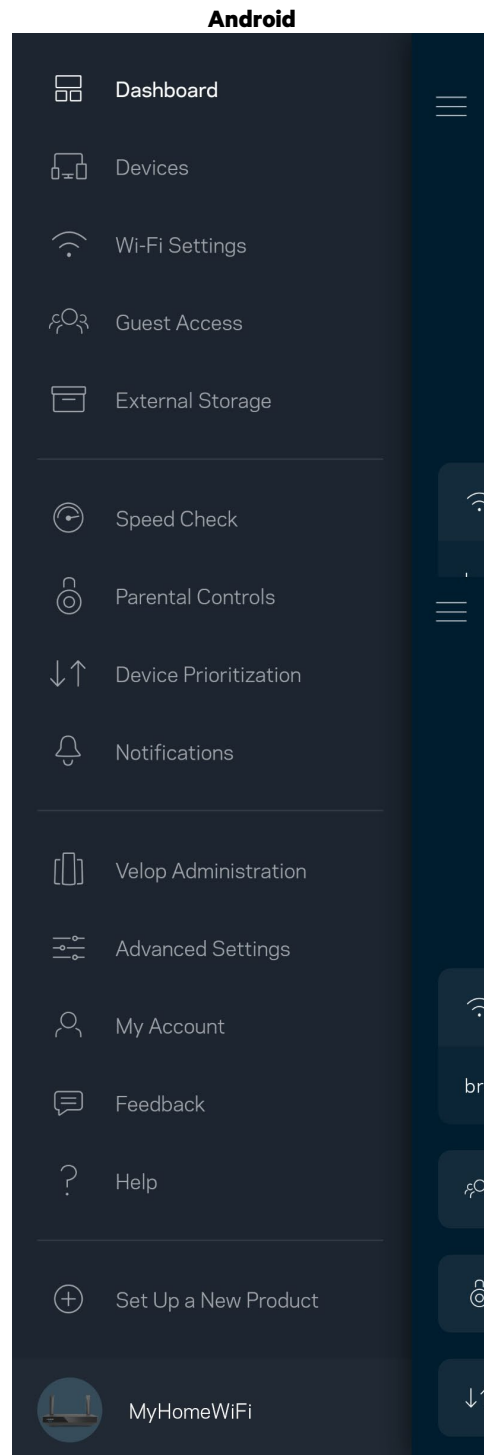
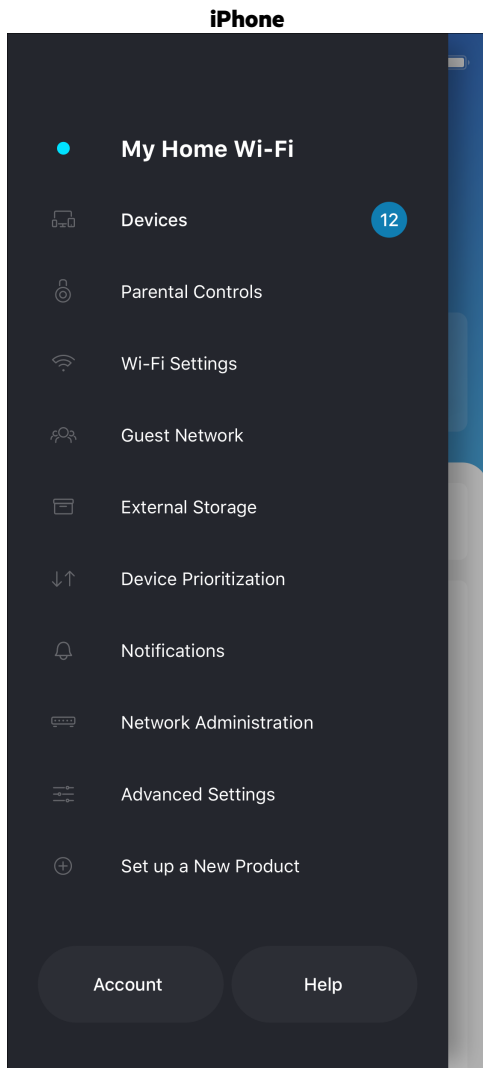



## Tableau de bord

Le tableau de bord vous donne un aperçu de votre réseau sans-fil. Vous pouvez voir combien d'appareils sont connectés à votre système. À partir du tableau de bord, vous pouvez partager le mot de passe de votre sans-fil et activer l'accès d'invité. Le tableau de bord vous indique également si le contrôle parental est actif sur certains appareils ou s'ils sont prioritaires pour l'accès au sans-fil.

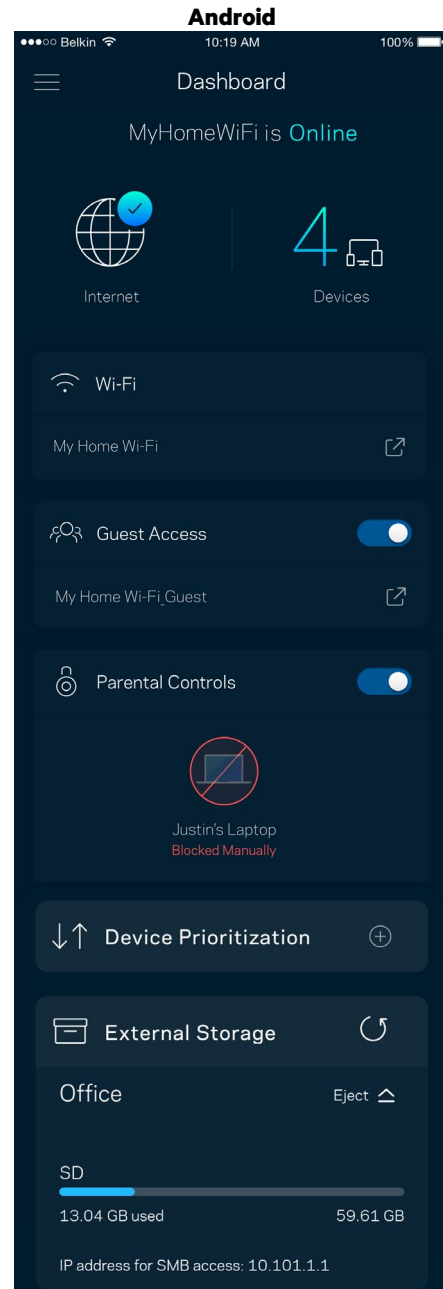
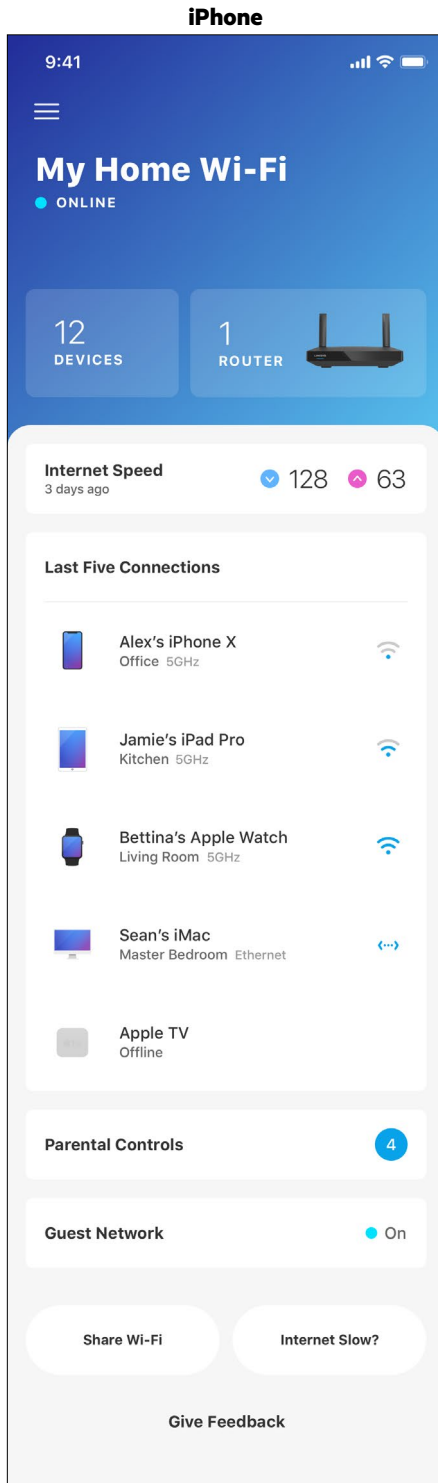

## Appareils

Consultez et modifiez les détails concernant tous les appareils connectés à votre sans-fil. Vous pouvez voir quels périphériques sont connectés à votre réseau principal et à votre réseau d'invités ou afficher des renseignements sur chacun de ces périphériques.

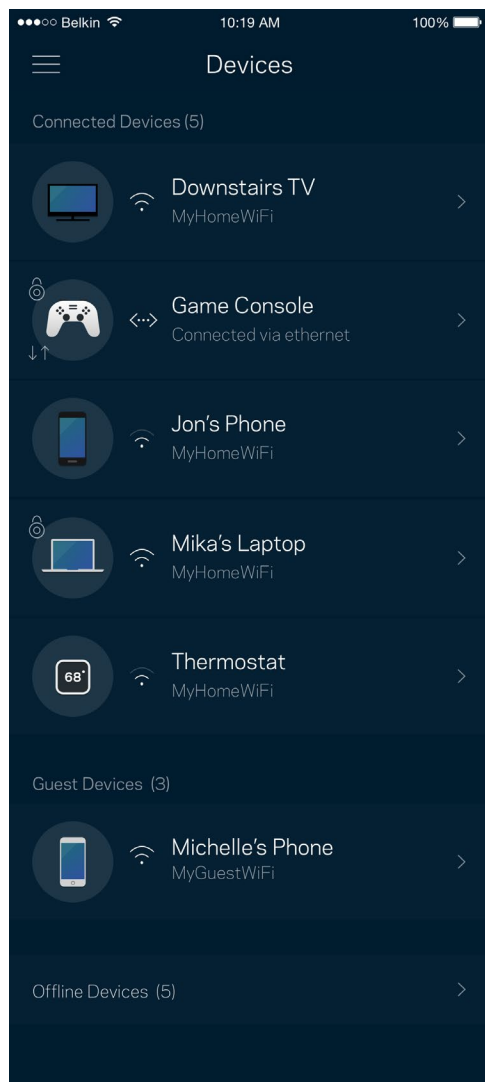

## Pour afficher ou modifier les détails des appareils

À partir de l'écran Appareils, vous pouvez modifier les noms des appareils et les icônes qui leur sont associées. Vous pouvez également prioriser des appareils, définir le contrôle parental et consulter les détails du réseau sans-fil. Touchez un des appareils de la liste pour afficher ses détails.

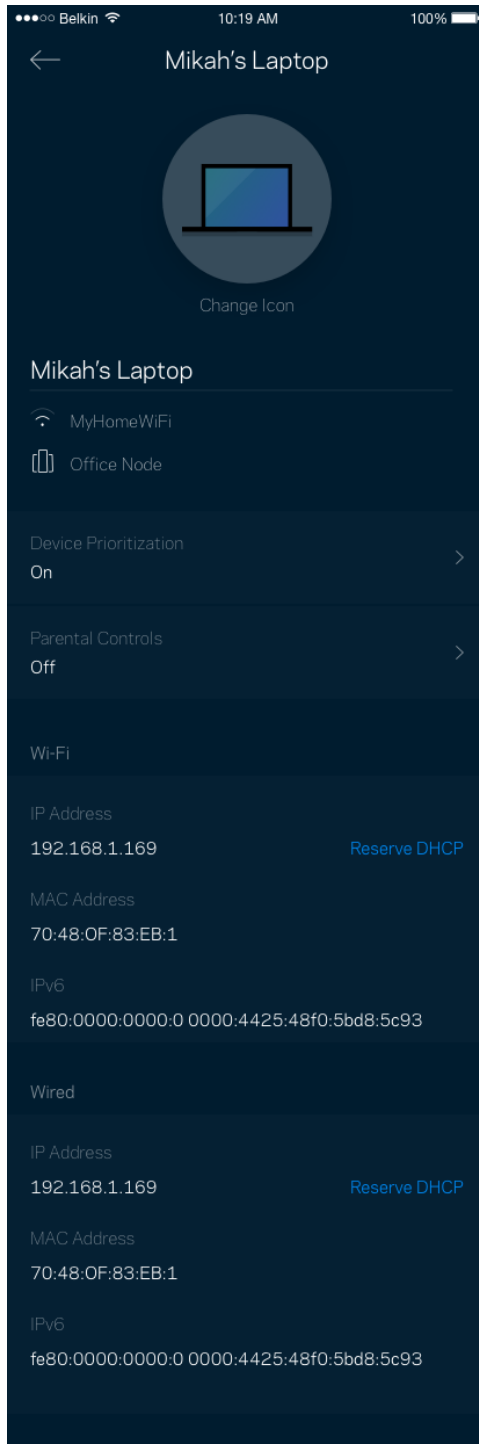

## Contrôle parental

Le contrôle parental permet de déterminer à quel moment vos enfants peuvent accéder à Internet et ce qu'ils peuvent y faire. Vous pouvez bloquer l'accès Internet de certains appareils ou bloquer des sites Web spécifiques.

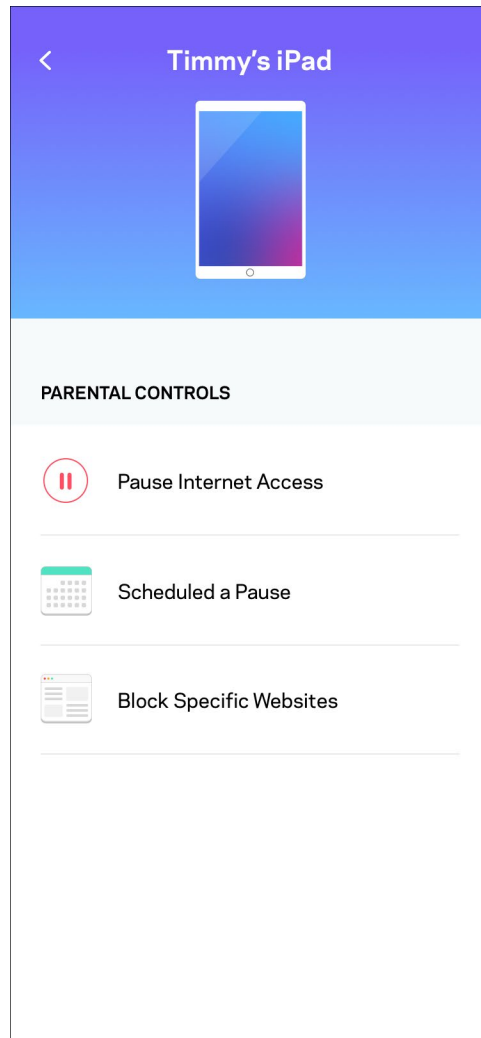
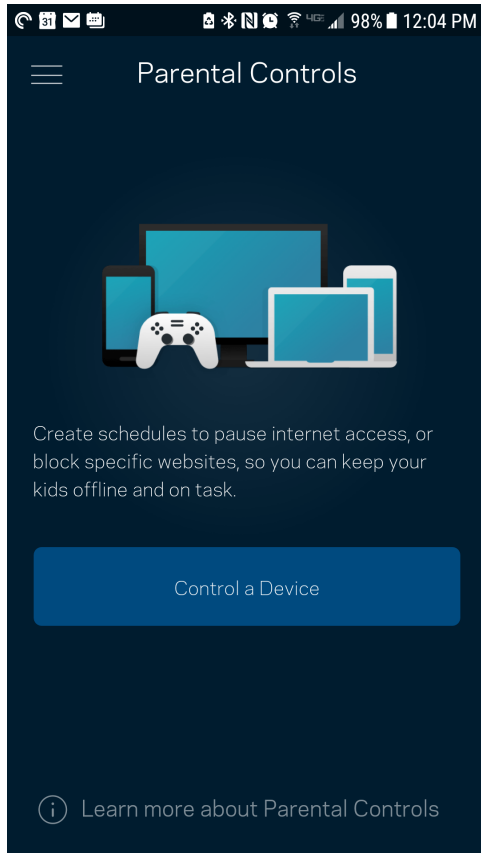

## Paramètres du sans-fil

Vous pouvez consulter ou modifier le nom et le mot de passe de votre réseau sans-fil et connecter les appareils à l'aide de Wi-Fi Protected Setup™.

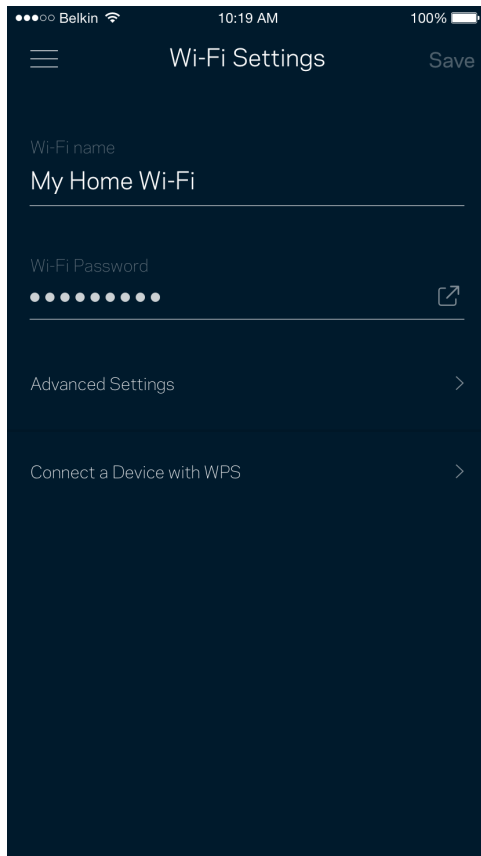

## Paramètres sans fil avancés

Les utilisateurs avancés peuvent modifier le type de sécurité par défaut et le mode du sans-fil. Ne modifiez pas ces paramètres si vous n'avez pas une grande expérience des réseaux sans-fil. Le Détecteur de canaux cherchera les canaux sans-fil les moins fréquentés dans votre secteur afin d'optimiser les performances de votre système. Si vous avez plusieurs nœuds dans votre système, le Détecteur de canaux trouvera le meilleur canal pour chacun d'eux.

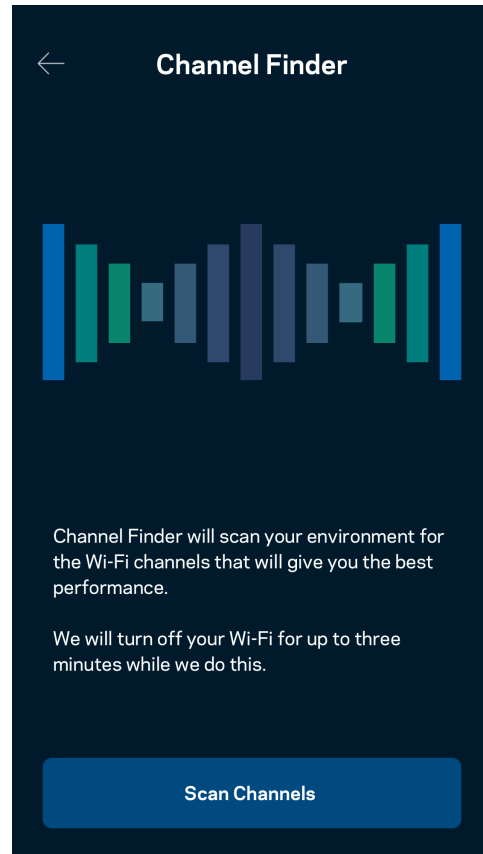
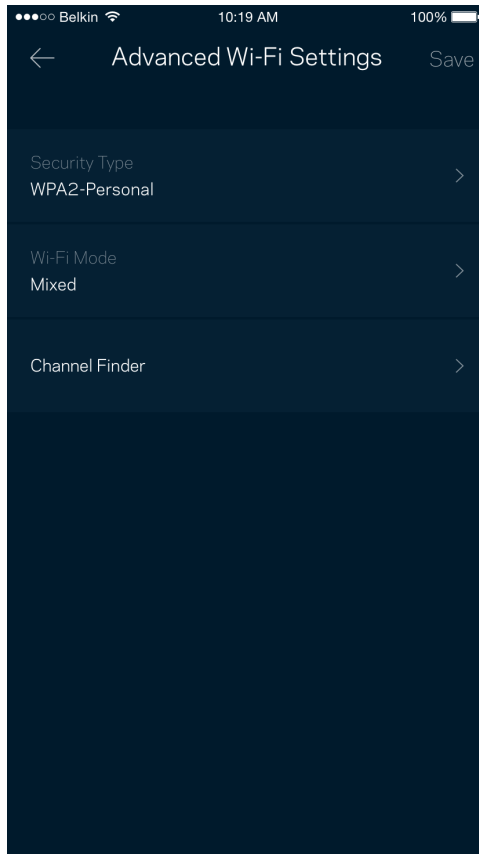

## Connecter un appareil avec WPS

La fonction Wi-Fi Protected Setup vous permet de connecter facilement des appareils sans-fil à votre réseau sans-fil sans avoir à entrer manuellement les paramètres de sécurité.

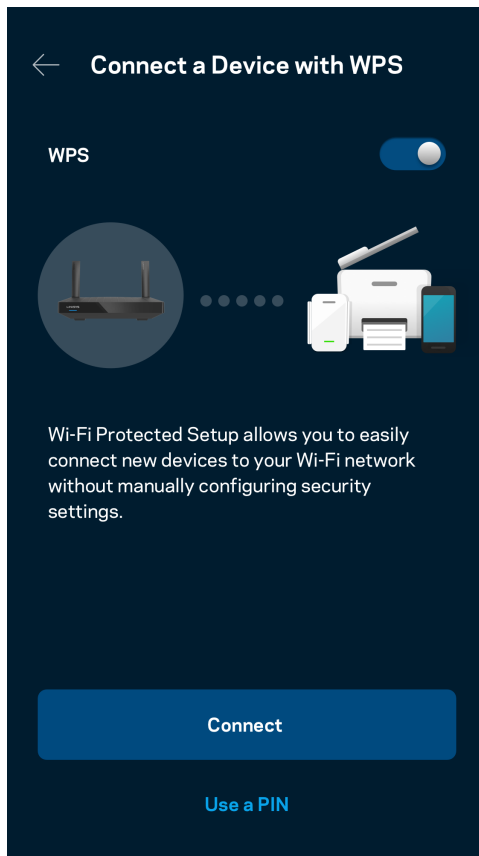

## Accès au réseau d'invité

Utilisez votre écran Accès d'invité pour permettre à vos invités de se connecter à Internet tout en limitant leur accès à d'autres ressources connectées à votre sans-fil. Envoyez le mot de passe par courriel ou message texte.

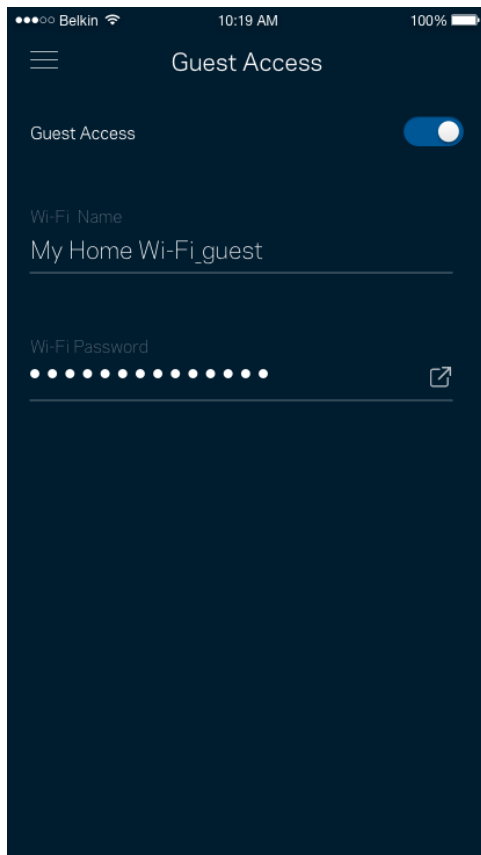



## Priorisation des appareils

Choisissez jusqu'à trois appareils qui auront la priorité pour l'utilisation de votre connexion Internet. Ces appareils, qu'ils soient filaires ou sans fil, bénéficieront toujours du meilleur accès lors de leur connexion. Votre routeur effectue un test de vitesse pour déterminer la meilleure distribution du sans-fil à vos appareils priorités. Les autres appareils se partageront la capacité restante.

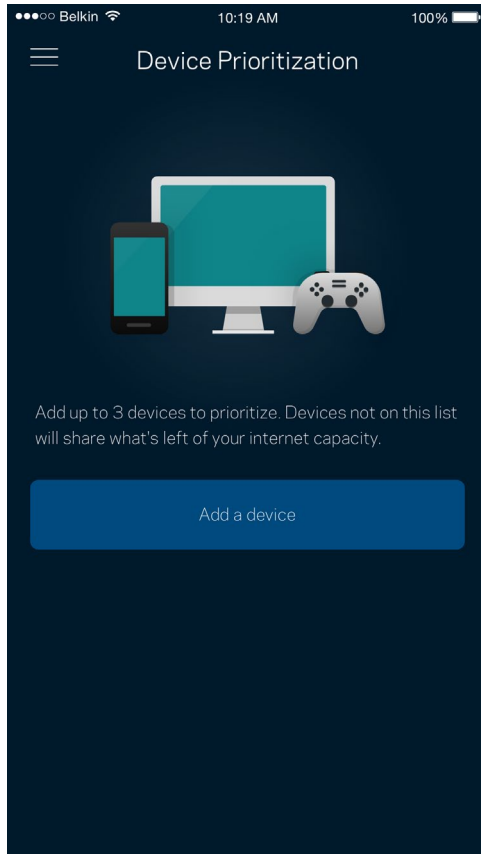

## Notifications

Si vous avez plusieurs nœuds, l'application peut vous aviser lorsqu'un nœud enfant de votre système se déconnecte. Les nœuds enfant sont les nœuds qui ne sont pas câblés à votre modem. Vous devez activer les notifications dans les paramètres de votre appareil mobile pour autoriser l'application à vous aviser.

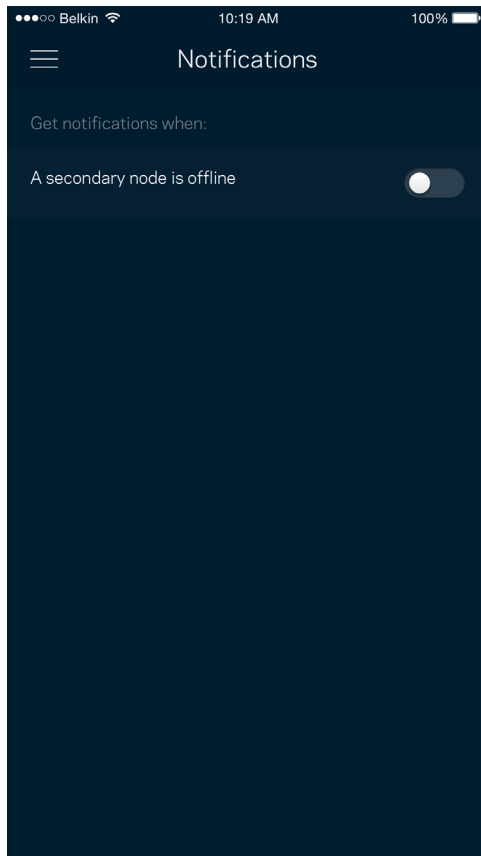

## Administration du réseau/routeur

Utilisez l'écran d'administration de réseau pour changer le mot de passe et l'indice du routeur, et consulter différents renseignements (numéro de modèle, numéro de série et renseignements IP) relatifs à votre routeur.

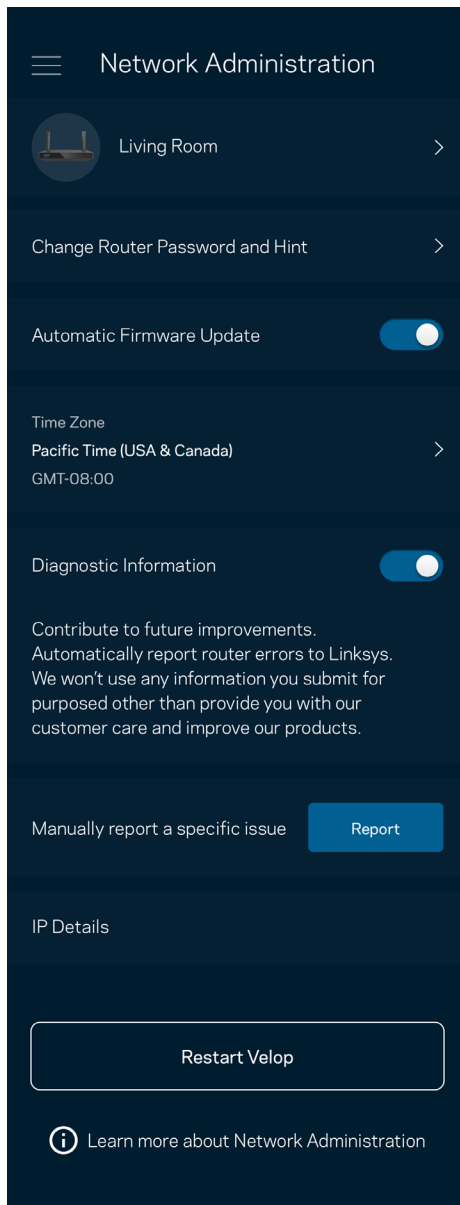

Vous pouvez choisir d'envoyer automatiquement des rapports de plantage à Linksys et contribuer ainsi à l'amélioration de l'expérience sans-fil. Vous pouvez aussi signaler manuellement des problèmes particuliers à Linksys.

Les renseignements suivants seront envoyés avec votre description du problème :

<ul style="list-style-type: none"><li>• Version de l'application</li></ul>	<ul style="list-style-type: none"><li>• Type de connexion (<i>connexion par le nuage : affiche l'adresse de courriel associée, connexion locale : affiche « admin Routeur »</i>)</li></ul>
<ul style="list-style-type: none"><li>• Modèle de l'appareil</li></ul>	<ul style="list-style-type: none"><li>• Type de connexion WAN [réseau étendu] (<i>affiche Wi-Fi ou Ethernet</i>)</li></ul>
<ul style="list-style-type: none"><li>• Version du système d'exploitation de l'appareil</li></ul>	<ul style="list-style-type: none"><li>• Date : (<i>jour/mois/année, heure, fuseau horaire</i>)</li></ul>

## Paramètres avancés

### Paramètres de connexion Internet

Vous pouvez choisir les modalités de connexion Internet de votre routeur. Le type de connexion par défaut est Configuration automatique – DHCP. Les autres types de connexion dépendent de votre FAI ou de l'utilisation que vous envisagez pour votre routeur. Les utilisateurs avancés peuvent utiliser les Paramètres supplémentaires pour cloner des adresses MAC et définir la MTU (Unité de transmission maximale).

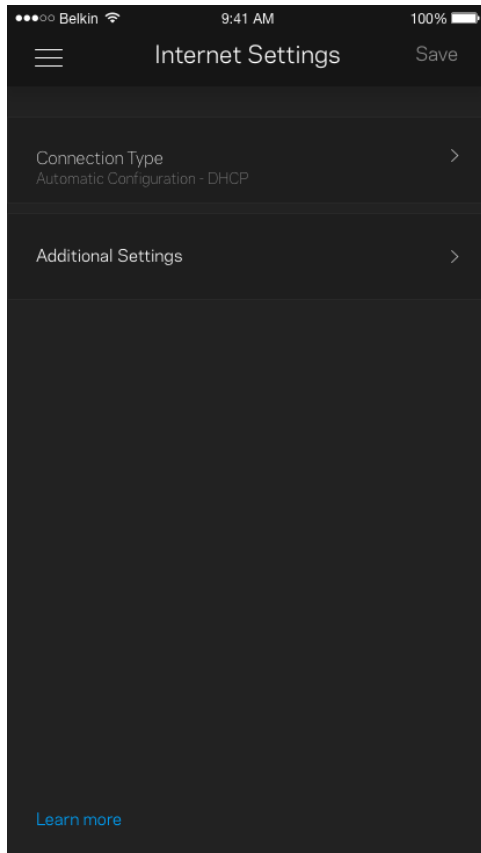

## Paramètres de ports

La redirection de port (pour un port unique, plusieurs ports ou une plage de ports) envoie le trafic d'arrivée d'un ou plusieurs ports donnés vers un appareil ou un port défini sur votre réseau sans-fil. Pour le déclenchement de plage de ports, votre routeur surveille le trafic sortant sur des numéros de port spécifiques. Votre routeur mémorise l'adresse IP de l'appareil qui demande les données de sorte que lorsque les données demandées lui sont retournées, elles sont réacheminées à l'appareil approprié.

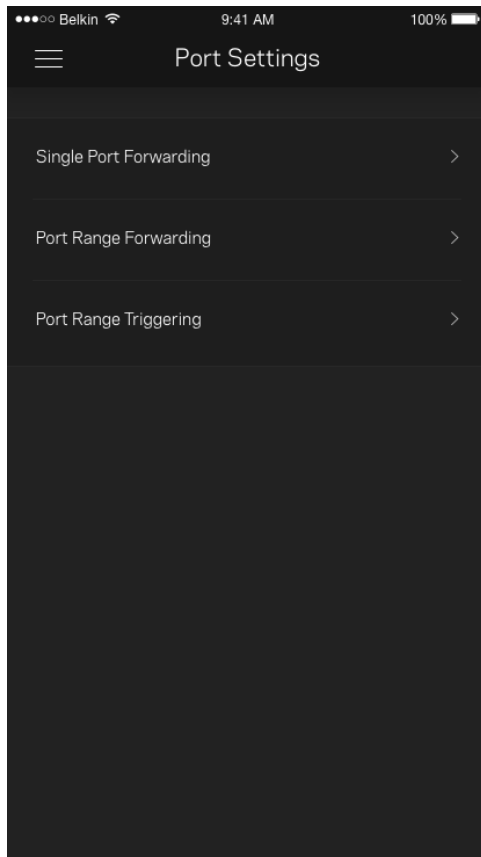

## Filtres MAC sans-fil

Chaque périphérique réseau dispose d'une adresse MAC (contrôle d'accès au support) à 12 chiffres. Vous pouvez créer une liste d'adresses MAC, puis autoriser ou bloquer l'accès de ces appareils à votre réseau sans-fil.

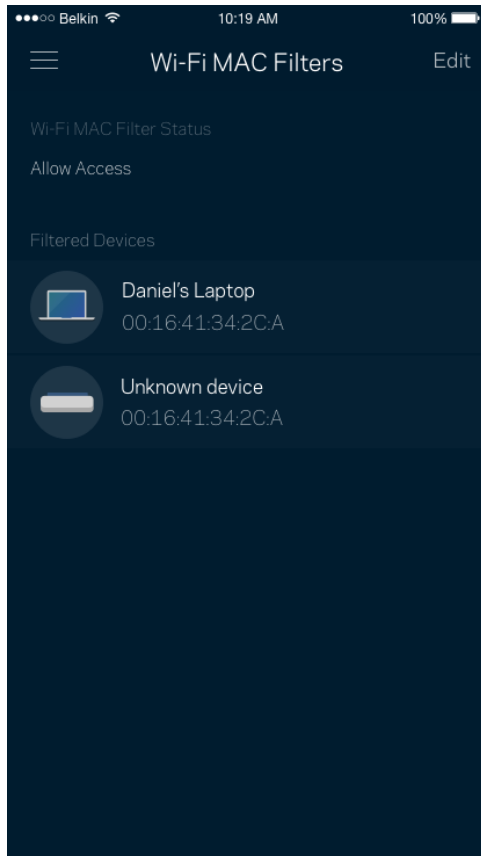

## Stockage externe

Dans le tableau de bord, voyez à quel nœud un lecteur externe est connecté, vérifiez la quantité d'espace libre restant, et activez l'authentification en définissant un nom d'utilisateur et un mot de passe. (Seulement lorsqu'un lecteur est branché sur le port USB de votre routeur). Assurez-vous d'appuyer sur **Éjecter**  avant de retirer un lecteur afin d'éviter une perte de données.

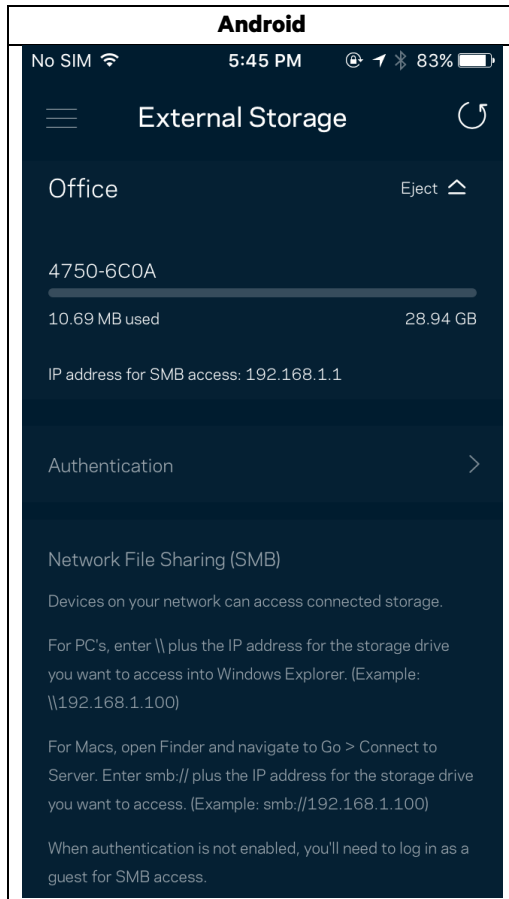



## Contrôle de vitesse

Effectuez un contrôle de vitesse pour vous assurer de bénéficier des vitesses de connexion que vous payez. Le contrôle de vitesse facilite également la priorisation des appareils parce que ses résultats déterminent la distribution du sans-fil vers les appareils prioritaires.

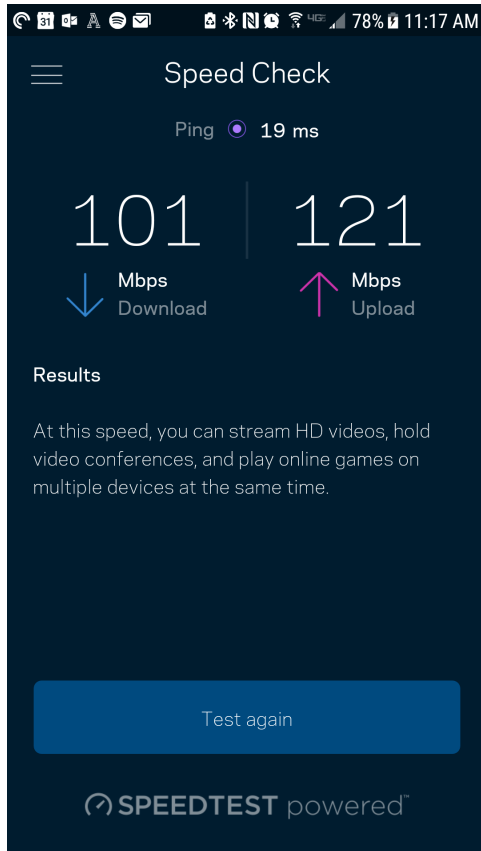

- Le débit descendant est la vitesse à laquelle le contenu Internet est téléchargé vers votre routeur.
- Le débit montant est la vitesse à laquelle vous pouvez téléverser du contenu vers Internet.

**Remarque** : les vitesses de connexion Internet sont déterminées en tenant compte de divers facteurs, notamment le type de compte FAI, le trafic Internet local et mondial, de même que le nombre d'appareils à votre domicile qui partagent la connexion.

## Mon compte

Modifiez le mot de passe de votre compte Linksys et choisissez de recevoir les dernières nouvelles et offres spéciales de Linksys. Seulement disponible quand vous êtes connecté à l'application avec votre adresse de courriel.

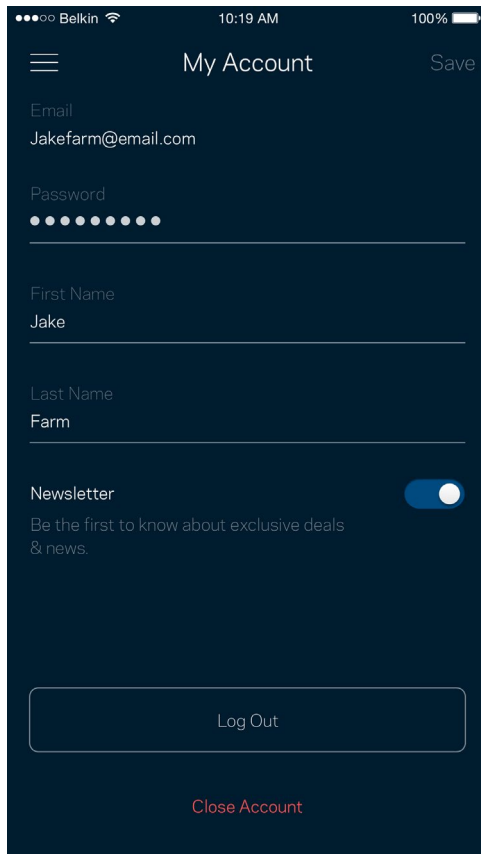

Belkin 10:19 AM 100%

☰ My Account Save

Email  
Jakefarm@email.com

Password  
●●●●●●●●

First Name  
Jake

Last Name  
Farm

Newsletter   
Be the first to know about exclusive deals & news.

Log Out

Close Account

## Commentaires

Vous avez l'occasion de nous donner votre opinion. Évaluez l'application dans votre boutique d'applications, envoyez-nous une suggestion ou signalez un problème qui vous empêche de profiter d'une bonne expérience.

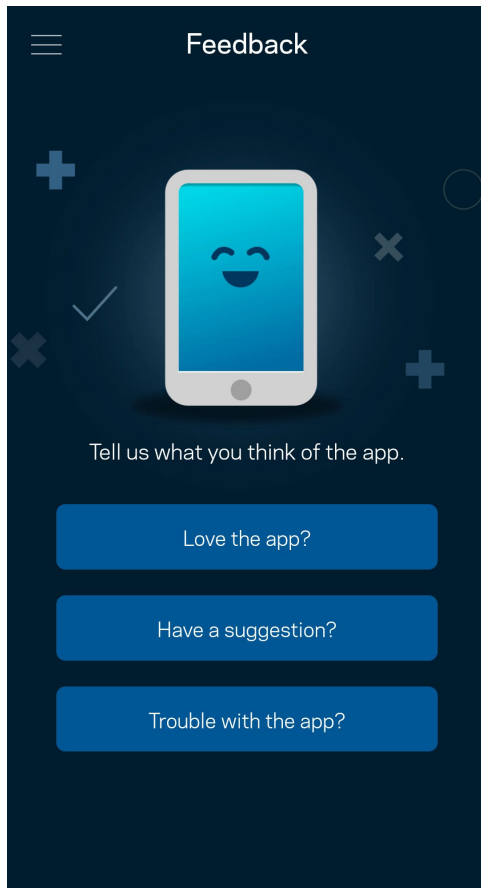

## Aide

Un problème avec l'application ? Besoin de renseignements supplémentaires sur une fonction ? Touchez Aide pour avoir des explications.

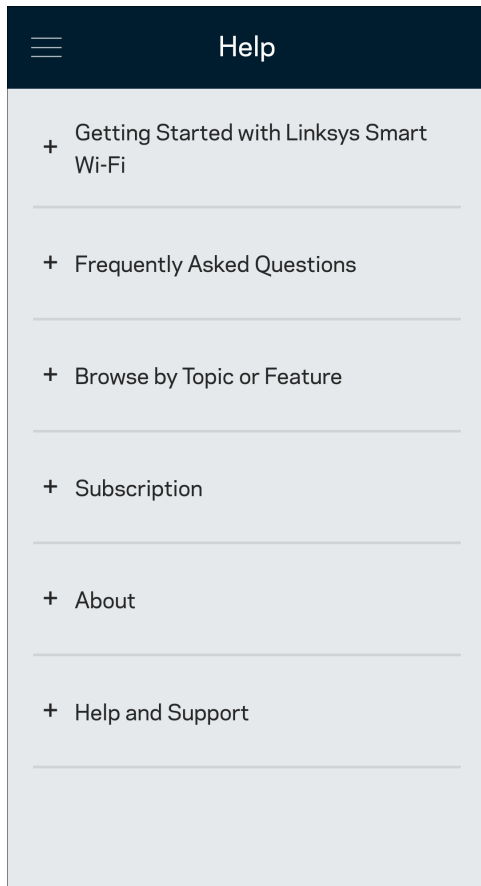

# Connexion directe à votre routeur

Même si vous n'êtes pas connecté à Internet, vous pouvez accéder aux paramètres de votre routeur. Connectez-vous à votre nom de réseau sans fil, lancez l'application Linksys et touchez Connectez-vous avec le mot de passe du routeur vers le bas de l'écran. Vous ne pourrez pas accéder à votre compte Sans-fil Linksys hors connexion.

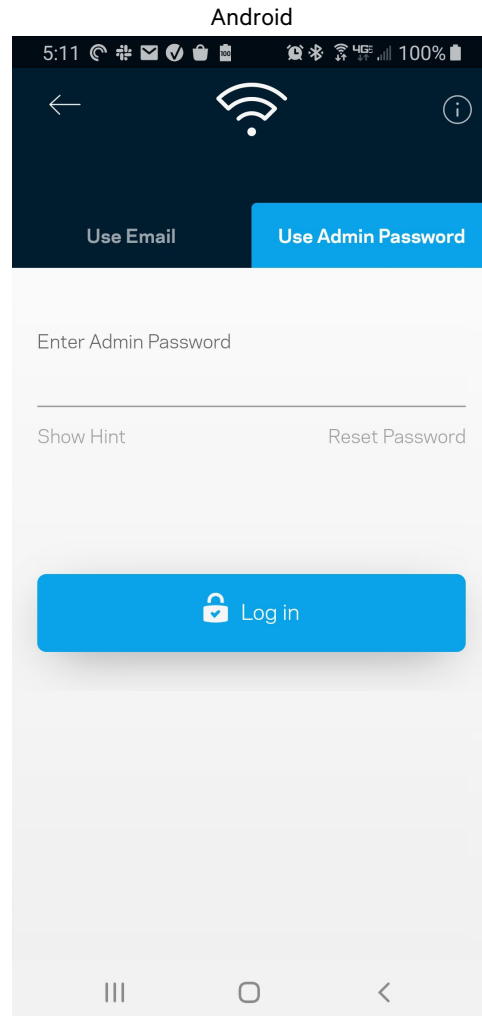
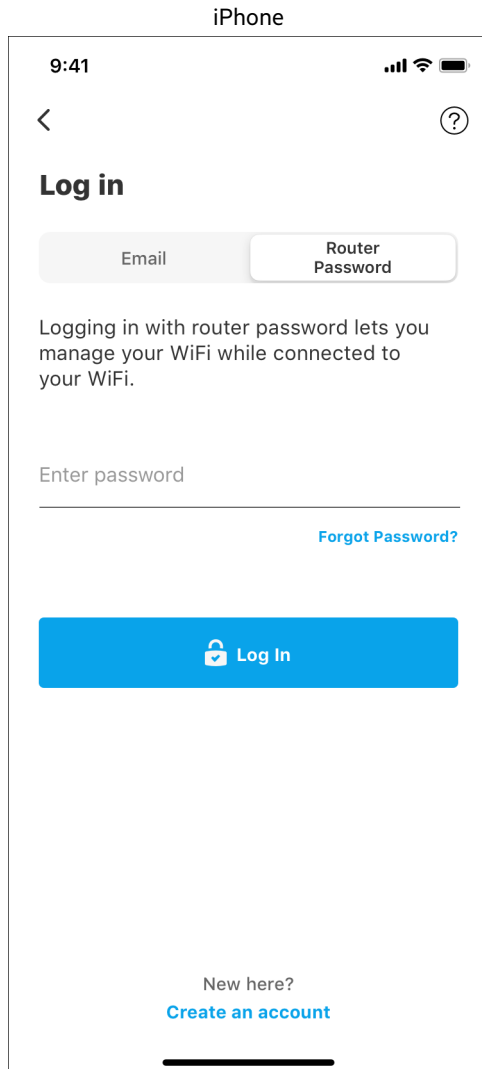

## Mot de passe du routeur

Nous avons créé un mot de passe d'administrateur sécurisé au cours de la configuration. Pour le modifier, touchez Administration du réseau/routeur puis Modifier le mot de passe du routeur et l'indice.

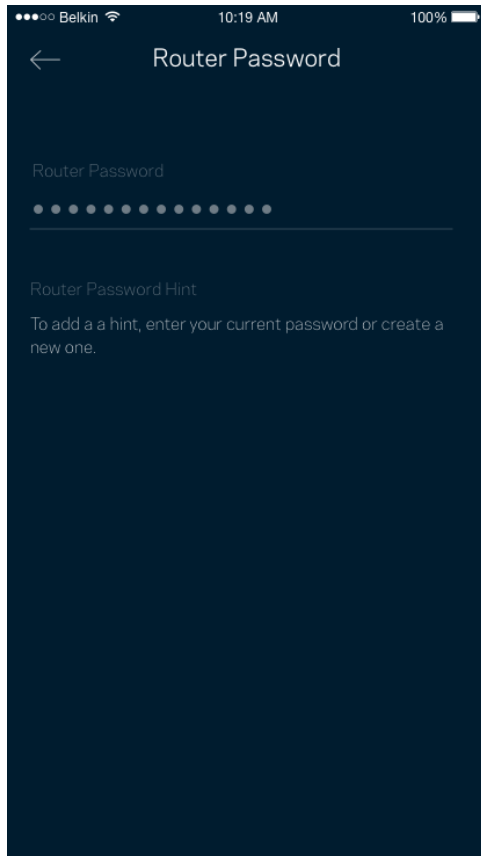

Pour assurer la sécurité de votre routeur, nous vous enverrons un courriel en cas de modification du mot de passe du routeur.

# Comment réinitialiser votre routeur aux paramètres d'usine

Vous ne devriez jamais avoir besoin de réinitialiser votre routeur de série MR5500 à ses paramètres d'usine. C'est une procédure très perturbatrice. Une réinitialisation aux paramètres d'usine rétablit l'état de votre routeur au moment où vous l'avez extrait de son emballage, nécessitant ainsi que vous répétiez la procédure de configuration. Tous les paramètres que vous avez personnalisés lors de la configuration et ultérieurement, tels que le nom de réseau sans-fil, les mots de passe, le type de sécurité, seront effacés. Tous les appareils sans fil seront déconnectés de votre réseau sans-fil.

Pour réinitialiser aux paramètres d'usine :

- Assurez-vous que votre routeur est branché sur une source d'alimentation et qu'il est allumé, puis appuyez de manière prolongée sur le bouton Reset (Réinitialisation) sur le panneau arrière. Le témoin lumineux sur la partie supérieure du routeur va clignoter en rouge. Ne relâchez pas le bouton avant que le voyant s'éteigne puis devienne rouge vif.

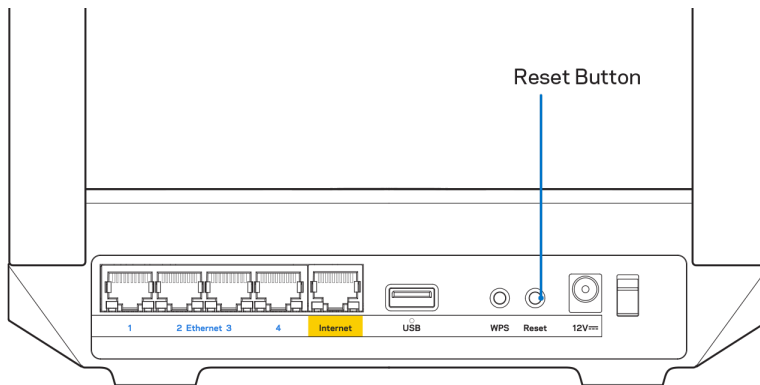

# Comment fixer votre routeur à un mur

Votre routeur de série MR5500 est équipé de trous sur sa face inférieure vous permettant de le fixer à un mur. Suspendez le routeur à l'aide de vis M3 x 20 mm.

# Caractéristiques techniques

## Linksys MR5500

Nom du modèle	Routeur sans fil 6 mesh double bande, AX5400
Numéro du modèle	MR5500
Vitesse du port du commutateur	10/100/1000 Mbit/s (Gigabit Ethernet)
Fréquence radio	2,4 GHz et 5 GHz
Nombre d'antennes	2 antennes externes réglables (non amovibles), 1 antenne interne
Ports	USB 3.0, Ethernet (1-4), Internet, Alimentation
Boutons	Marche/arrêt, Reset (Réinitialisation), WPS
Voyants	Panneau avant : Un témoin lumineux multicolore pour l'alimentation et l'état Panneau arrière : USB, Ethernet (1-4), Internet
Fonctions de sécurité	WPA2 - Personnel, WPA3 - Personnel, WPA2/WPA3 - Personnel mixte
Bits de clé de sécurité	Cryptage de données jusqu'à 128 bits
Systèmes d'allocation de fichiers de l'unité de stockage	FAT, NTFS, HFS+

## Environnement d'exploitation

Dimensions	215 mm x 155 mm x 56 mm (8,46 po x 6,10 po x 2,20 po)
Poids unitaire	574 g (1,26 lb)
Alimentation	12 V, 2A
Certifications	FCC, IC, CE, Wi-Fi (IEEE 802.11a/b/g/n/ac/ax)
Température (fonctionnement)	0 à 40 °C (32 à 104 °F)
Température (entreposage)	-20 à 60 °C (-4 à 140 °F)
Humidité (marche)	10 % à 80 % d'humidité relative, sans condensation
Humidité (entreposage)	5 % à 90 %, sans condensation

Remarques :

Pour en savoir plus à propos de la conformité aux normes, la garantie et la sécurité, rendez-vous sur [Linksys.com/support/MR5500](https://Linksys.com/support/MR5500).

Les spécifications peuvent changer sans préavis.

Les performances maximales sont conformes à la norme IEEE 802.11. Les performances réelles peuvent varier, notamment une capacité de réseau sans fil, un taux de débit de données et une portée moindre. La performance dépend de nombreux facteurs, conditions et variables, dont l'éloignement du point d'accès, le volume du trafic réseau, les matériaux et la construction de l'édifice, le système d'exploitation utilisé, la combinaison des produits sans fil utilisés, les interférences ainsi que d'autres conditions défavorables.

Rendez-vous sur [Linksys.com/support/MR5500](https://Linksys.com/support/MR5500) pour notre soutien technique primé.

BELKIN, LINKSYS et de nombreux noms de produits et logos sont des marques de commerce du groupe de sociétés Belkin. Les autres marques mentionnées sont la propriété de leur détenteur respectif.

© Linksys Holdings, Inc. et/ou ses sociétés affiliées, 2021. Tous droits réservés.



**LINKSYS**

FELHASZNÁLÓI KÉZIKÖNYV

**MAX-STREAM®**

**Kétsávós  
hálózati WiFi 6  
router**

MR5500 sorozat

## Tartalomjegyzék

<b>Termék-összefoglaló</b>	<b>3</b>
<b>Help (Súgó)</b>	<b>5</b>
Hol találok további segítséget	5
<b>Beállítás</b>	<b>6</b>
Mire lesz szüksége?	6
<b>Linksys teljes otthoni Wi-Fi rendszer beállítások</b>	<b>8</b>
Bejelentkezés a Linksys alkalmazásba	8
Navigációs menü	9
Dashboard (Irányítópult)	10
Devices (Eszközök)	11
Egy eszköz adatainak megtekintéséhez vagy módosításához	12
Parental Controls (Szülői felügyelet)	13
Wi-Fi Settings (Wi-Fi beállítások)	14
Speciális Wi-Fi-beállítások	15
Connect a Device with WPS (Eszköz csatlakoztatása WPS segítségével)	16
Vendég hálózati hozzáférés	17
Device Prioritization (Eszközök rangsorolása)	18
Notifications (Értesítések)	19
Hálózati/router adminisztráció	20
Advanced Settings (Speciális beállítások)	22
Internet Settings (Internetbeállítások)	22
Port Settings (Portbeállítások)	23
Wi-Fi MAC Filters (Wi-Fi MAC-cím szűrés)	24
External Storage (Külső tárhely)	25
Sebességteszt	26
My Account (Saját fiók)	27
Feedback (Visszajelzés)	28
Help (Súgó)	29
<b>Közvetlen csatlakozás a routerhez</b>	<b>30</b>
Jelszó a routerhez	31
<b>Router visszaállítása gyári alaphelyzetbe</b>	<b>32</b>
<b>A router felszerelése a falra</b>	<b>32</b>
<b>Műszaki adatok</b>	<b>33</b>
Linksys MR5500	33
Fizikai	33

# Termék-összefoglaló

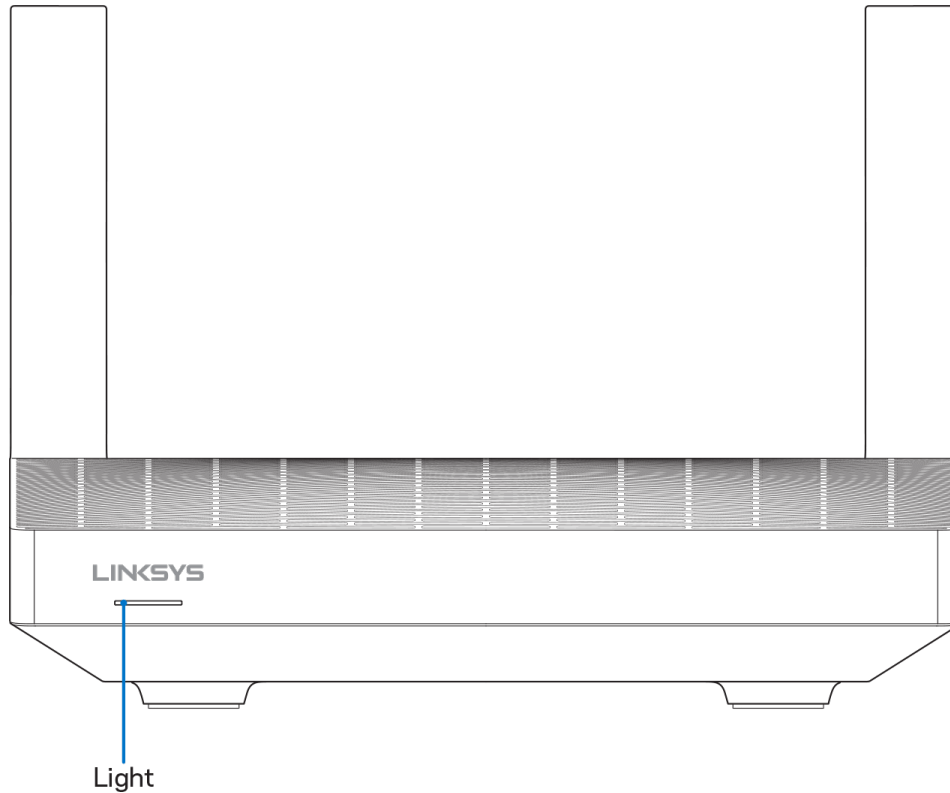

Fényjelzés leírása	Állapot
<b>Kék (villogó)</b>	Indítás/WPS-párosítás elkezdve Várakozás a routerre, hogy befejezze az indítást vagy a WPS-párosítást.
<b>Lila</b>	Beállításra kész Nyissa meg a Linksys alkalmazást a beállítás befejezéséhez.
<b>Lila (villogó)</b>	Beállítás folyamatban Kövesse az alkalmazás utasításait.
<b>Kék</b>	Csatlakoztatva az internethez/a WPS-párosítás sikeres A router online állapotban van, minden megfelelően működik.
<b>Piros</b>	Nincs internet Nincs online kapcsolat, ellenőrizze nincs-e szolgáltatáskiesés az internetszolgáltatótól.
<b>Piros (villogó)</b>	Nem csatlakozik <ul style="list-style-type: none"><li>Gyermekcsomópont: túl távol a működő csomóponttól</li><li>Szülőcsomópont: ki van húzva a modemből</li></ul>
<b>Sárga</b>	Gyenge jel (csak gyermekcsomópontok)
<b>Sárga (villogás)</b>	A WPS-csatlakoztatás sikertelen

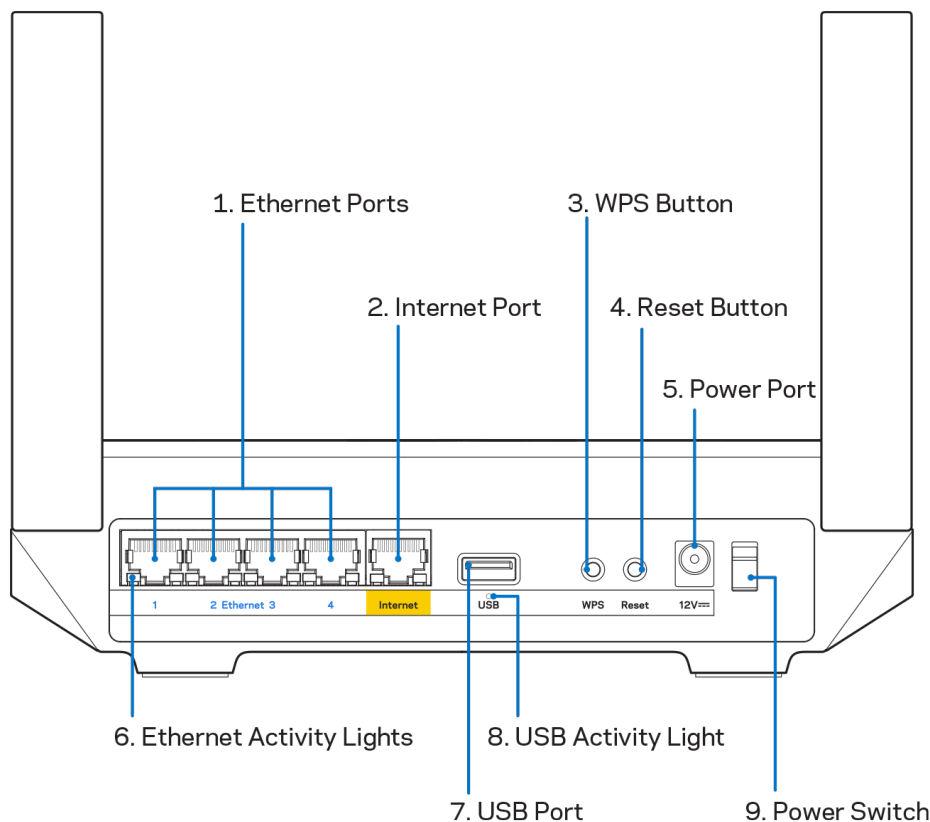

**Ethernet portok (1)** – Kösse össze ethernet-kábellel ezeket a kék, gigabites (10/100/1000) portokat a hálózat vezetékes eszközeivel.

**Megjegyzés** – A legjobb teljesítmény érdekében használjon CAT5e vagy jobb kábeleket az Ethernet portokhoz.

**Internet port(2)** – Kösse össze ethernet-kábellel a sárga, gigabites (10/100/1000) portot a szélessávú internet kábel/DSL modemmel. Ha ezt a routert gyermekcsomópontként használja egy háló Wi-Fi rendszerben, akkor ezt a portot használhatja egy másik csomóponttal történő vezetékes kapcsolat létrehozásához.

**Megjegyzés** – A legjobb teljesítmény érdekében használjon CAT5e vagy jobb kábelt az internet porthoz.

**Wi-Fi Protected Setup™ gomb** – Nyomja meg a WPS-kompatibilis hálózati eszközök csatlakoztatásához.

**Reset gomb (4)** – A router gyári alaphelyzetbe állításához nyomja be és tartsa benyomva, amíg a lámpa pirosan villog a router tetején. Ne engedje fel a gombot, amíg a fényjelzés ki nem alszik, majd újra pirosra nem vált.

**Tápfeszültség-csatlakozó (5)** – A mellékelt hálózati adapter csatlakoztatása.

**Ethernet-tevékenység kijelző (6)** – A fények az ethernet-kábelen keresztül történő adatátvitelt jelzik.

**USB 3.0 port (7)** – Csatlakoztasson USB-meghajtókat, és ossza meg azokat a hálózaton vagy az interneten.

**USB-tevékenység kijelző (8)** – A fények az USB-kapcsolaton keresztül történő adatátvitelt jelzik.

**Főkapcsoló (9)** – A router bekapcsolásához nyomja meg az | (be) gombot.

# Help (Súgó)

## Hol talállok további segítséget

- [Linksys.com/support/MR5500](http://Linksys.com/support/MR5500)
- Linksys alkalmazás súgója (indíts el az alkalmazást és kattintson a Help (Súgó) lehetőségre a fő navigációs menüben)

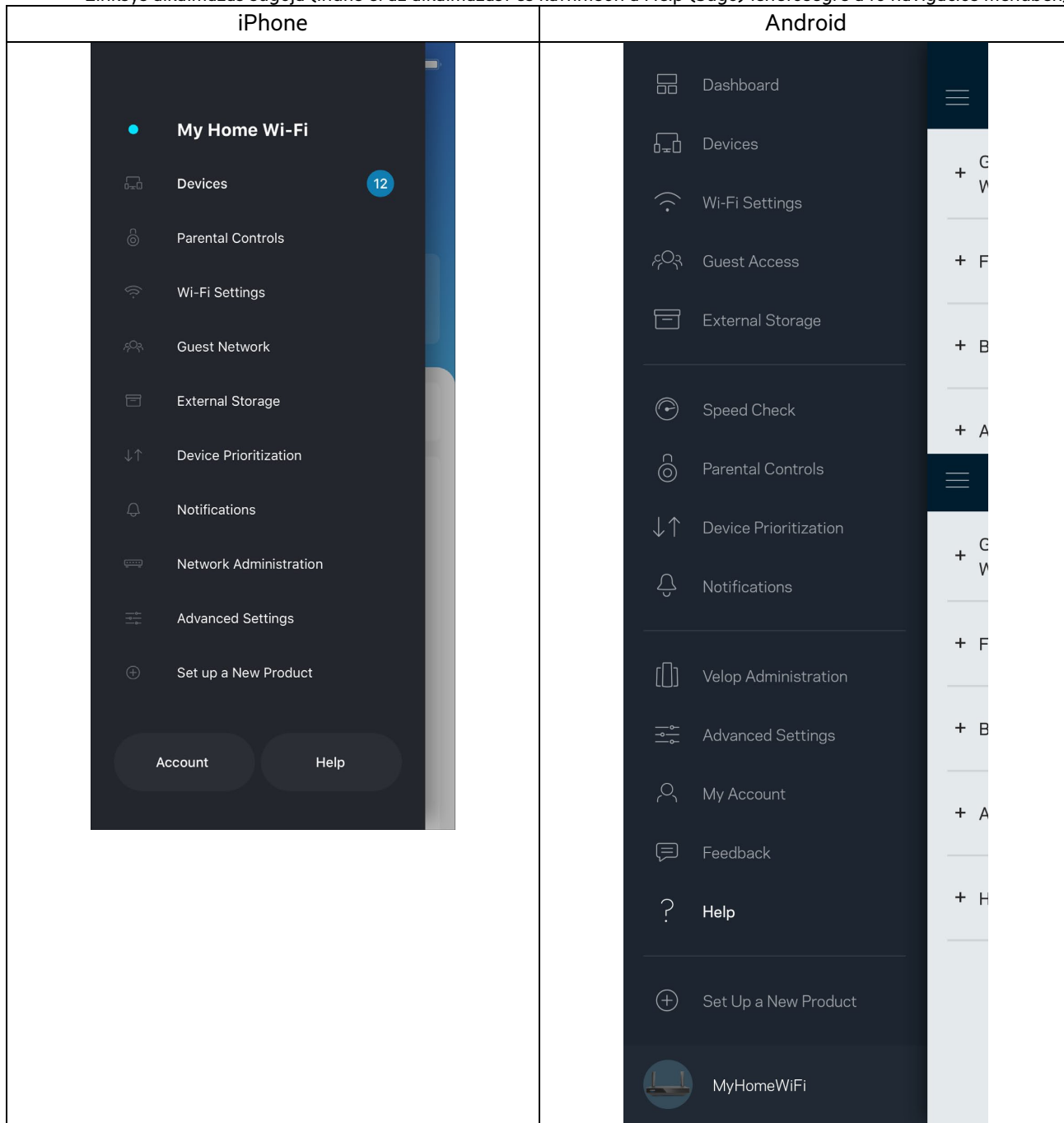

**Megjegyzés** – A termékben felhasznált külső szoftverek licencai és előírásai a következő címen találhatóak: <http://support.linksys.com/en-us/license>. Ha kérdése van, vagy ha a GPL forráskódra van szüksége, kérjük, lépjen velünk kapcsolatba a <http://support.linksys.com/en-us/gplcodecenter> címen.

# Beállítás

**FONTOS** – MR5500 készüléke csak teljes otthoni hálózatú Wi-Fi rendszerben állítható be szülő-, vagy gyermekcsomópontként. A szülőcsomópontnak ethernet kábellel kell csatlakoznia a modemhez vagy a modem/routerhez. A gyermekcsomópontok vezeték nélküli vagy ethernet kábellel csatlakozhatnak.

Ha routerjét egy meglévő Velop teljes otthoni hálózatú Wi-Fi rendszerhez adja hozzá szülőcsomópontként, akkor állítsa vissza gyári alaphelyzetbe az összes csomópontot, és azután adja hozzá őket a rendszerhez, hogy MR5500 sorozatú készüléke be van állítva és működik.

Töltse le a Linksys alkalmazást. A router beállításához szüksége van erre az alkalmazásra.

Látogasson el az eszköz alkalmazásáruházába, és keressen a Linksys szóra. Keresse ezt az ikont: 

## Mire lesz szüksége?

Telepítse az alkalmazást, nyissa meg, majd kövesse az utasításokat.

**Megjegyzés** – Az alkalmazás iOS 11.4 vagy újabb, illetve Android 6,0 vagy újabb operációs rendszeren működik.

A telepítés során létrehoz egy Linksys Smart Wi-Fi fiókot, hogy az alkalmazással bárhol, ahol internetkapcsolat van, megtekinthesse és módosíthassa a router rendszer beállításait.

A sok más beállítás mellett a Linksys Smart Wi-Fi és Linksys segítségével lehetséges:

- A Wi-Fi nevének és jelszavának módosítása
- Vendég hozzáféréseinek beállítása
- Eszközök csatlakoztatása a Wi-Fi-hez WPS segítségével
- Az internet letiltása szülői felügyelettel
- Internetkapcsolat sebességének tesztelése

**Megjegyzés** – Megerősítő e-mailt fogunk küldeni. Otthoni hálózatáról kattintson az e-mailben kapott linkre, hogy összekapcsolja a routert a Linksys Smart Wi-Fi-fiókkal.

A tápkábel és az Ethernet-kábel csatlakoztatásán kívül minden mást elvégez az alkalmazásalapú beállítási folyamat. A csatlakoztatás után az alkalmazással személyre szabhatja a Wi-Fi-t a hálózatnév és a jelszó megadásával. A routert és a gyermekcsomópontokat is elnevezheti az alapján, hogy hol található annak érdekében, hogy könnyű legyen azonosítani őket azokban a ritka esetekben, amikor foglalkoznia kell velük.

Ha gyermekcsomópontokat kíván hozzáadni, hogy teljes otthoni hálós Wi-Fi rendszert hozzon létre, azokat bárhol beállíthatja egy működő csomópont tartományán belül. Csak a szülőcsomópont készüléknek kell vezetékkel kapcsolódnia a modemhez vagy a modem/routerhez. Ne aggódjon, az alkalmazás segít a csomópontok elhelyezésében.

Nyomtassa ki ezt az oldalt, majd jegyezze fel a Wi-Fi és a fiók beállításait az alábbi táblázatban referenciaként. Jegyzeteit biztonságos helyen tárolja.

<b>Wi-Fi-hálózat neve</b>	
<b>Wi-Fi-hálózat jelszava</b>	
<b>Jelszó a routerhez</b>	
<b>Vendég hálózatnév</b>	
<b>Vendég hálózati jelszó</b>	
<b>Linksys alkalmazás bejelentkezési e-mailje</b>	
<b>Linksys alkalmazás jelszava</b>	

Bejelentkezési e-mailje és jelszava a LinksysSmartWiFi.com oldalra való belépéshez is használható. Megtekintheti vagy kezelheti Wi-Fi-jét egy internetes böngészőben.

# Linksys teljes otthoni Wi-Fi rendszer beállítások

A Linksys alkalmazással megtekintheti vagy módosíthatja Wi-Fi rendszerének beállításait, beleértve a biztonsági és szülői felügyelet beállításait. Internetkapcsolattal a világ bármely pontjáról elérheti beállításait. Otthoni hálózatáról akkor is közvetlenül elérheti rendszerét, ha nincs internetkapcsolata.

## Bejelentkezés a Linksys alkalmazásba

1. Nyissa meg a Linksys alkalmazást, majd koppintson a **Log in** (Bejelentkezés) lehetőségre.

### iPhone

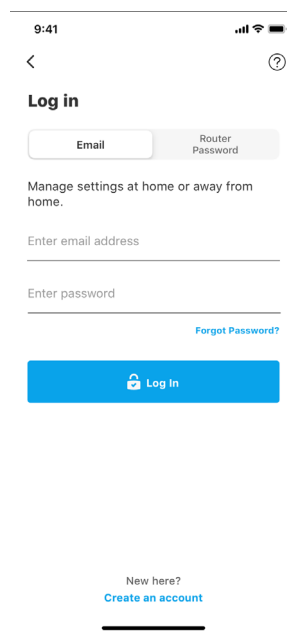
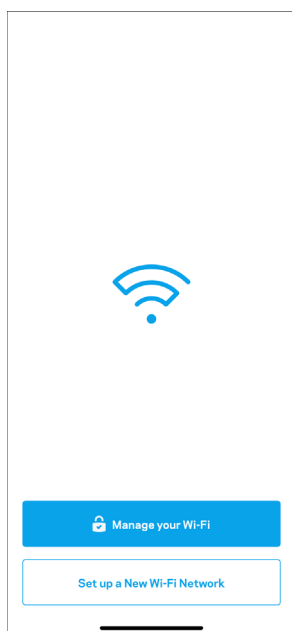

### Android

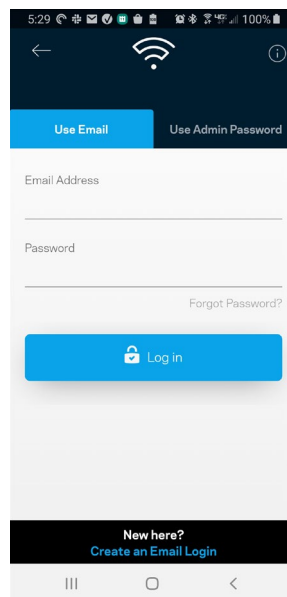
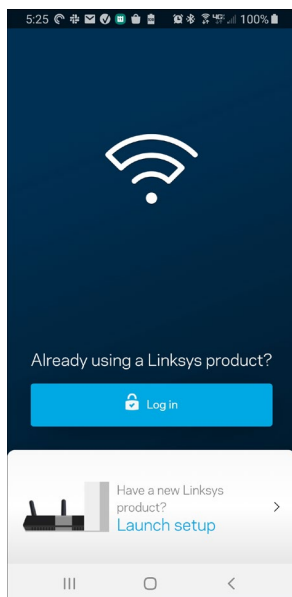

2. Írja be a fiók létrehozásához használt e-mail címet.
3. Adja meg a fiók jelszavát.
4. Koppintson a **Log in** (Bejelentkezés) lehetőségre.



## Navigációs menü

Koppintson a menü ikonra  az alkalmazásban való navigációhoz.

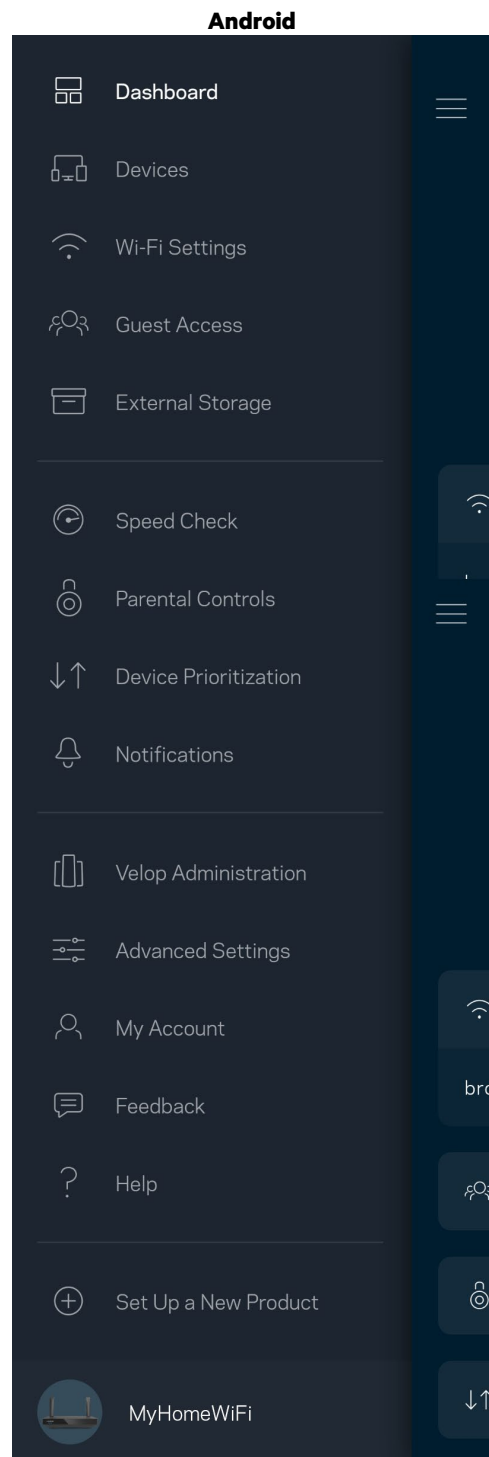
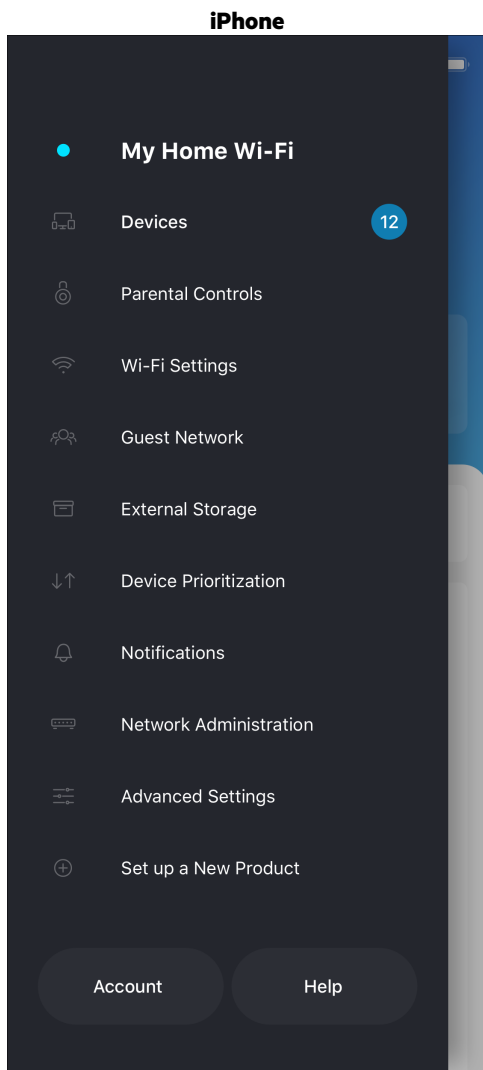

## Dashboard (Irányítópult)

A Dashboard (Irányítópult) egy pillanatkép a Wi-Fi állapotáról. Látható, hány eszköz csatlakozik a rendszeréhez. Az Irányítópultból megoszthatja Wi-Fi jelszavát, és bekapcsolhatja a vendég hozzáférést. A Dashboard azt is megmutatja, ha valamelyik eszközön szülői felügyelet van vagy előnyt élvez a Wi-Fi hálózati hozzáférésben.

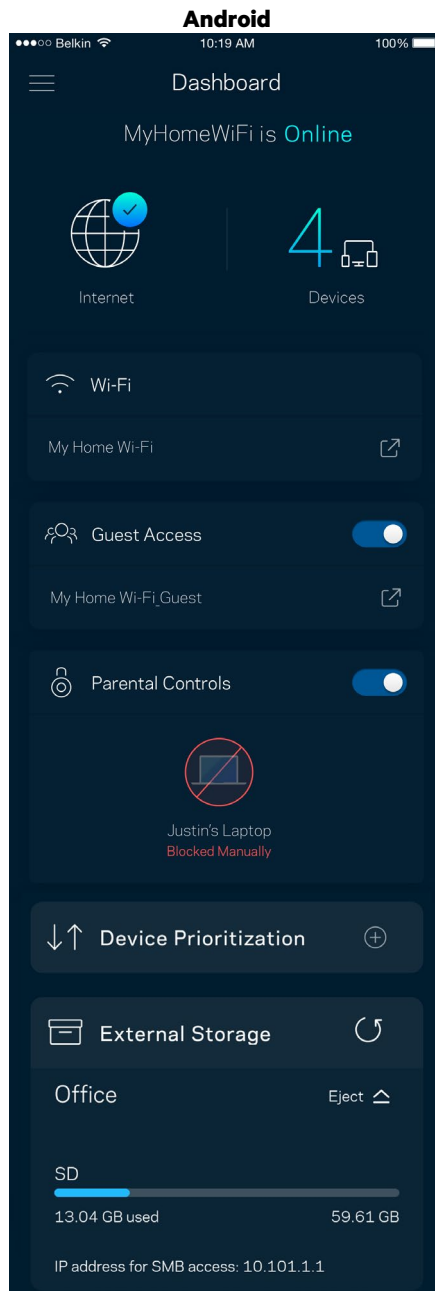
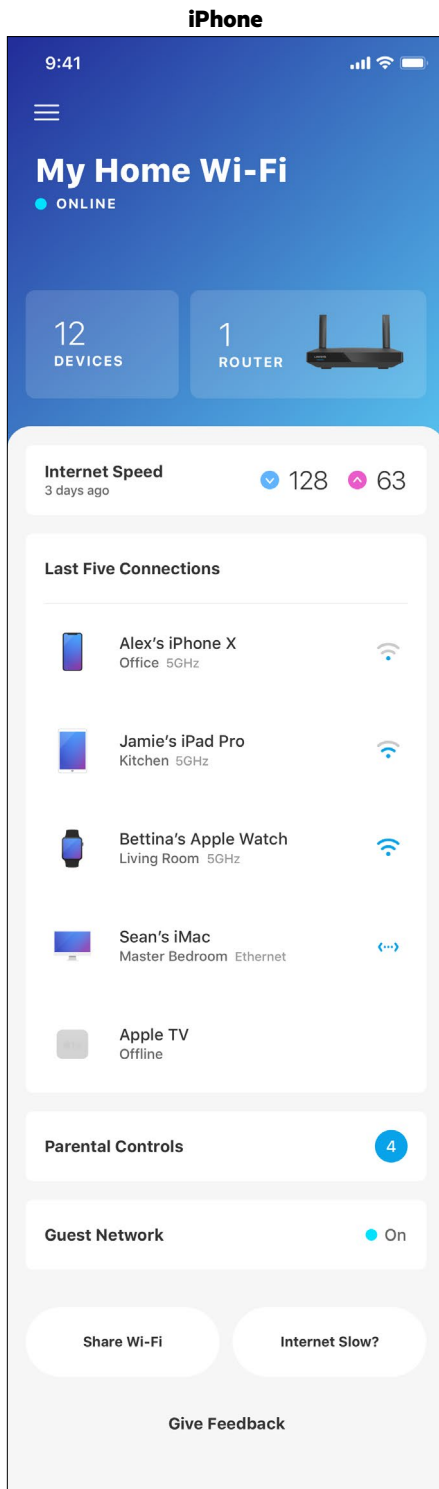

## Devices (Eszközök)

Megtekintheti és módosíthatja a Wi-Fi-hez csatlakozó összes eszköz adatait. Megtekintheti a fő hálózathoz és a vendég hálózathoz csatlakozó eszközöket és információkat jeleníthet meg az egyes eszközökkel kapcsolatban.

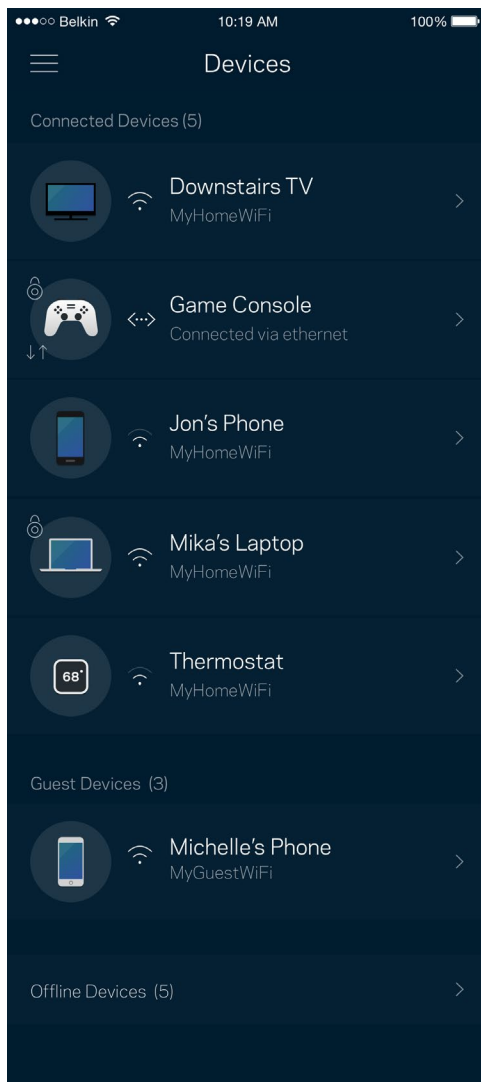

## Egy eszköz adatainak megtekintéséhez vagy módosításához

A Devices (Eszközök) képernyőn szerkesztheti az eszköz nevét módosíthatja az eszköz ikonját. Emellett rangsorolhatja az eszközöket, szülői felügyeletet állíthat be és megtekintheti a Wi-Fi adatait. Az adatok megtekintéséhez koppintson bármelyik eszközre.

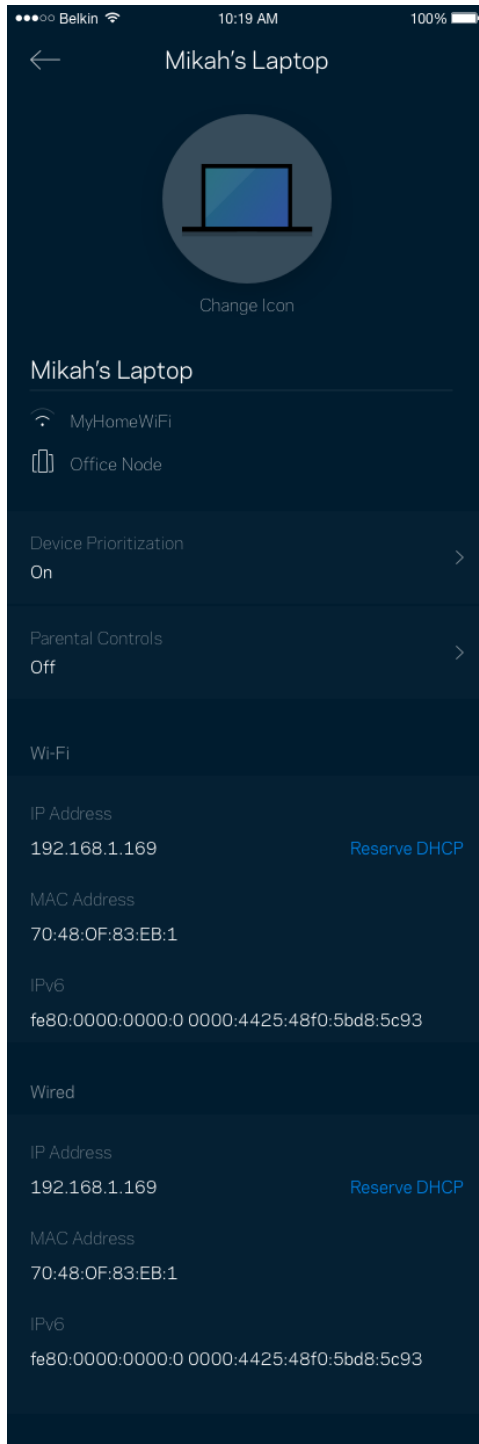

## Parental Controls (Szülői felügyelet)

A szülői felügyelettel szabályozhatja mikor lehetnek a gyerekek online, és mit tehetnek meg az interneten. Szüneteltetheti az internetet bizonyos eszközökön, vagy letilthat bizonyos webhelyeket.

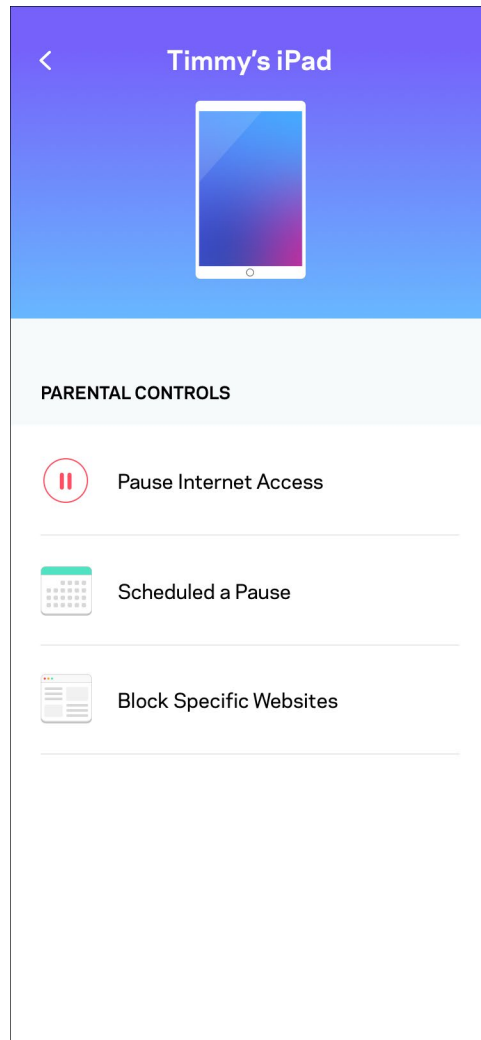
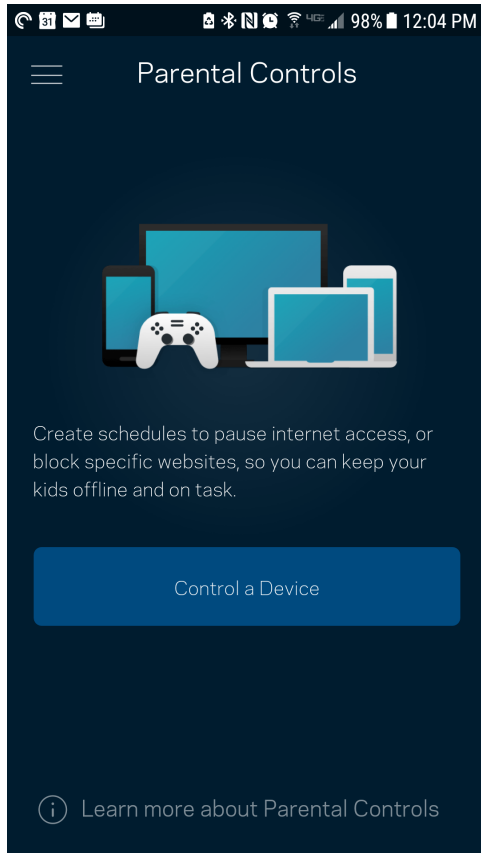

## Wi-Fi Settings (Wi-Fi beállítások)

Ezen a képernyőn megtekintheti vagy módosítja a Wi-Fi nevét és jelszavát, illetve a Wi-Fi Protected Setup™ segítségével csatlakoztathatja az eszközöket.

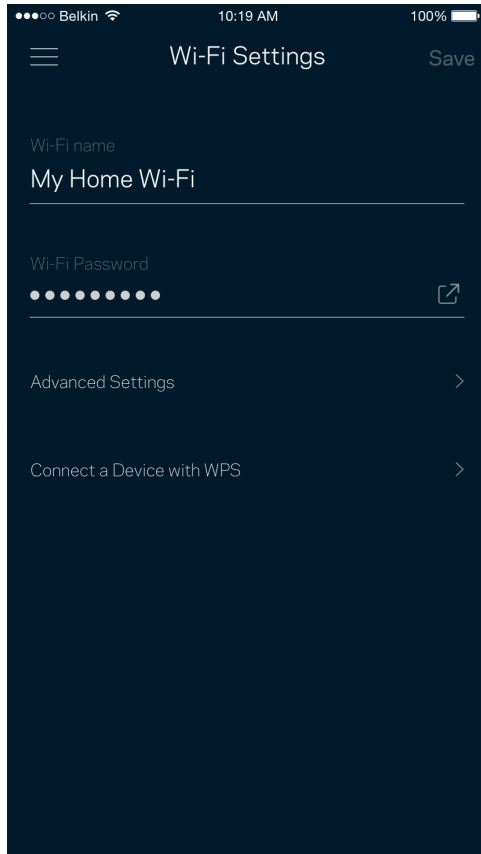

## Speciális Wi-Fi-beállítások

A haladó felhasználók megváltoztathatják az alapértelmezett biztonsági típust és Wi-Fi módot. Ne változtassa meg ezeket, kivéve ha nagy tapasztalattal rendelkezik a Wi-Fi hálózatok terén. A Channel Finder (Csatornakeresés) megkeresi a területen legkevésbé népszerű Wi-Fi-csatornákat, hogy a rendszer a legjobb teljesítményt biztosítsa. Amennyiben több, mint egy csomópont van a rendszerben, a Channel Finder (Csatornakeresés) minden csomópont számára megtalálja a legjobb csatornát.

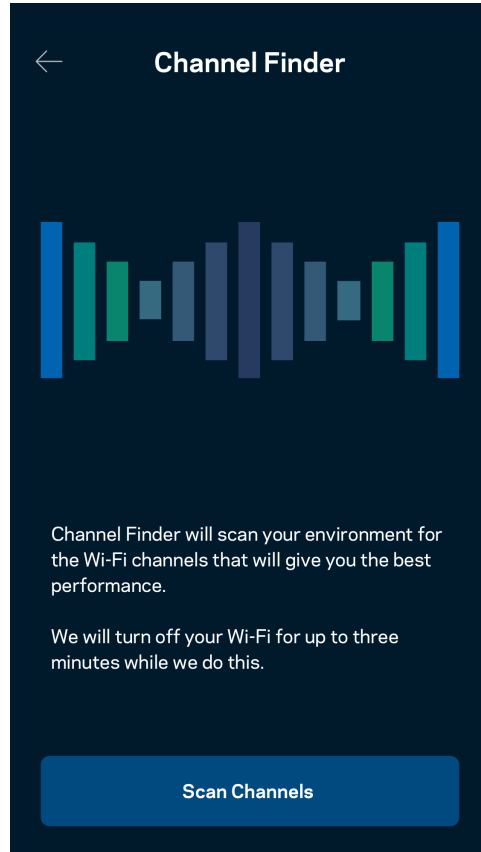
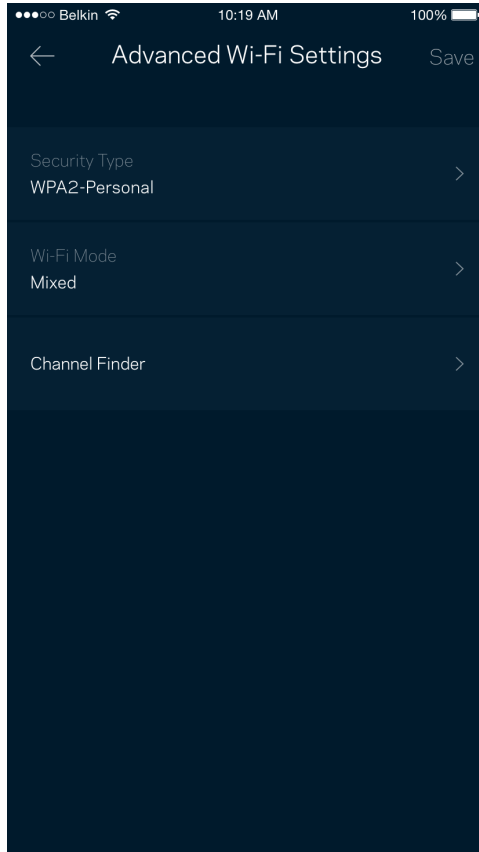

## Connect a Device with WPS (Eszköz csatlakoztatása WPS segítségével)

A Wi-Fi Protected Setup lehetővé teszi a vezeték nélküli eszközök egyszerű csatlakoztatását a Wi-Fi hálózathoz, a biztonsági beállítások manuális megadása nélkül.





## Vendég hálózati hozzáférés

A Guest Access képernyő használatával internetes hozzáférést biztosíthat a vendégeknek, miközben korlátozza a hozzáférésüket a Wi-Fi-hez csatlakozó egyéb erőforrásokhoz. Küldje el a jelszót szöveges üzenetben vagy e-mailben.

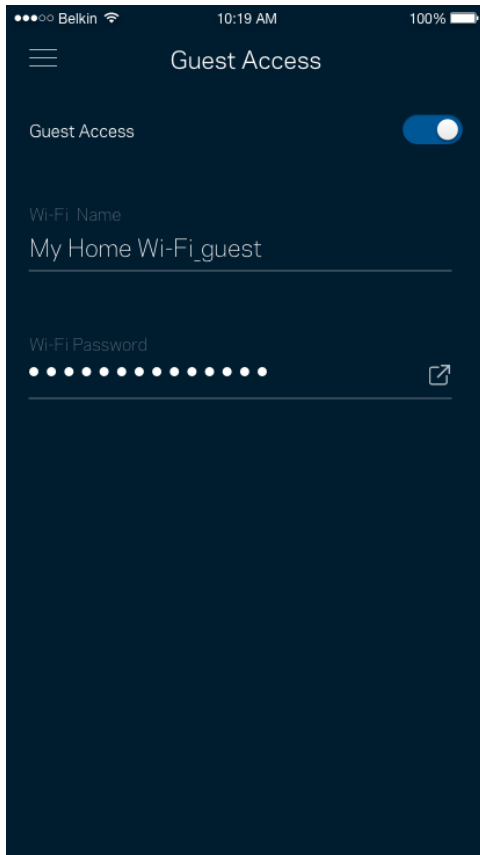

## Device Prioritization (Eszközök rangsorolása)

Kiválaszthat legfeljebb három eszközt, amelyek előnyt élveznek az internetkapcsolat létrehozásakor. Ezeknek a (vezetékes vagy vezeték nélküli) eszközöknek mindig a lehető legjobb hozzáférést biztosítja a rendszer, ha csatlakoznak. A router lefuttatja a sebességellenőrzést, hogy eldöntse, hogyan tudja a legjobb módon elosztani a Wi-Fi-hálózatot az előnyben részesített eszközök számára. A többi eszköz a fennmaradó kapacitáson osztozik.

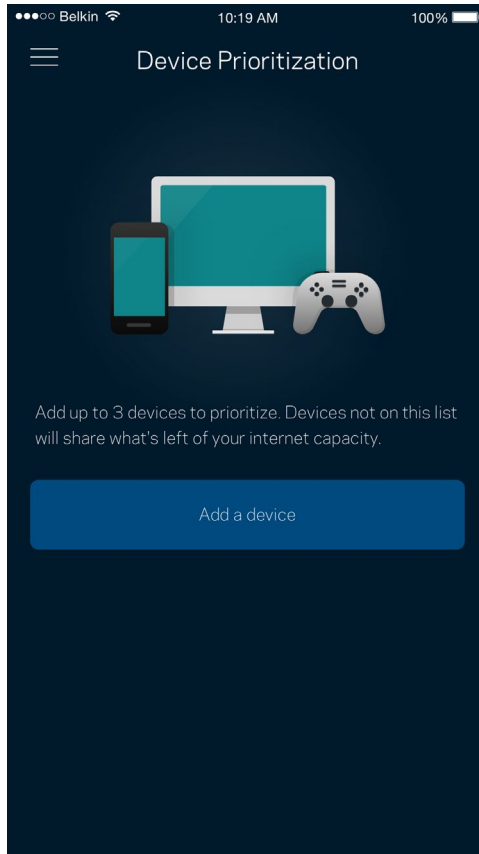

## Notifications (Értesítések)

Ha egynél több csomóponttal rendelkezik, az alkalmazás értesíti, ha a rendszerben a gyermekcsomópontok kikapcsolnak. A gyermekcsomópontok azok, amelyek nem rendelkeznek vezetékcsatlakozással a modemhez. A mobilkészülék beállításai között be kell kapcsolnia az értesítések engedélyezését, hogy az alkalmazás értesítést küldhessen.

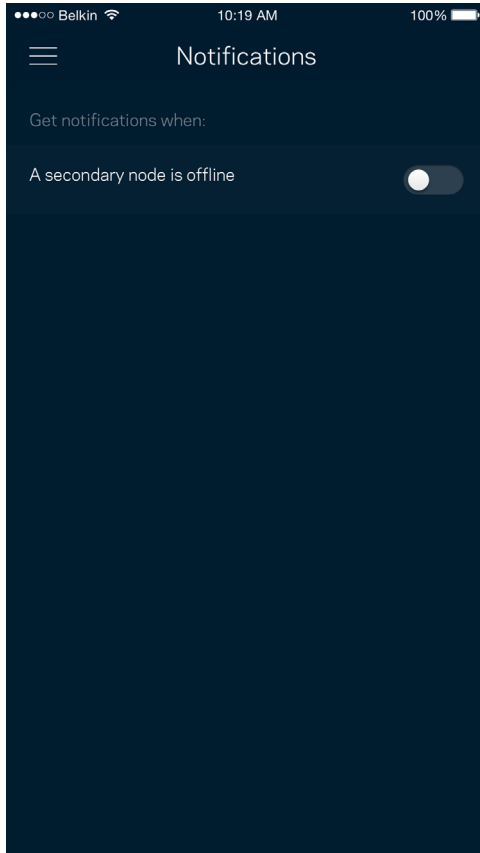

## Hálózati/router adminisztráció

A Network Administration (Hálózati adminisztráció) képernyő segítségével megváltoztathatja az adminisztrátori jelszót és jelszóemlékeztetőt, illetve ellenőrizheti a router hálózatban található összes csomópont különböző adatait (modellszám, sorozatszám és IP-beállítások).

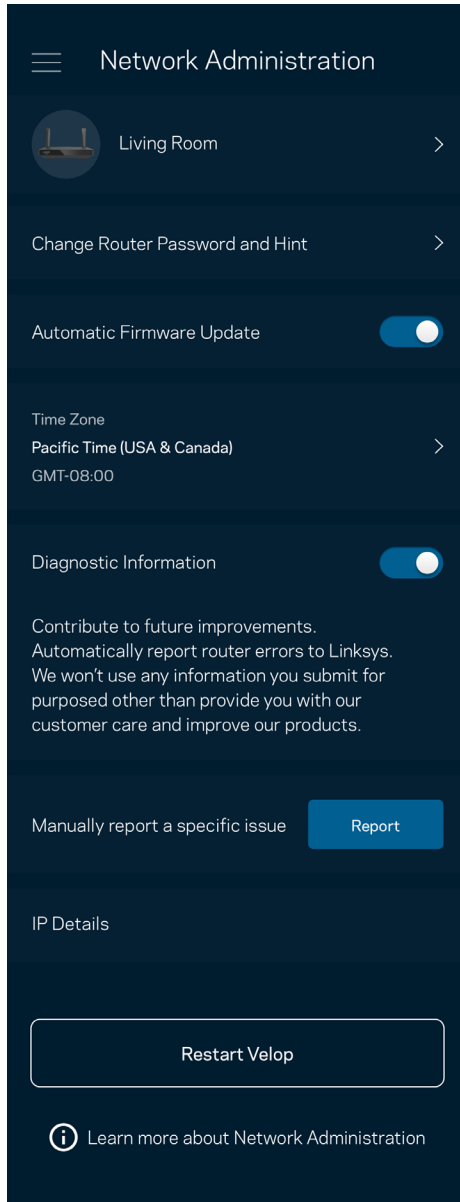

Jóváhagyhatja az összeomlások automatikus jelentését a Linksys számára, így részt vehet a Wi-Fi élmény továbbfejlesztésében. Manuálisan is jelentést küldhet a Linksys számára bizonyos problémákról.

A rendszer a következő adatokat küldi el a probléma Ön által adott leírásával együtt:

<ul style="list-style-type: none"><li>• Alkalmazás verziója</li></ul>	<ul style="list-style-type: none"><li>• Bejelentkezés típusa (ha felhőalapú a kapcsolódó e-mail cím, ha helyi a „Router admin” felirat jelenik meg)</li></ul>
<ul style="list-style-type: none"><li>• Eszköz modellje</li></ul>	<ul style="list-style-type: none"><li>• WAN-csatlakozás típusa (Wi-Fi vagy ethernetmegjelenítése)</li></ul>
<ul style="list-style-type: none"><li>• Eszköz operációs rendszerének verziója</li></ul>	<ul style="list-style-type: none"><li>• Idő: dátum (hó/nap/év, időpont, időzóna)</li></ul>

## Advanced Settings (Speciális beállítások)

### Internet Settings (Internetbeállítások)

Kiválaszthatja, hogyan csatlakozzon a router az internethez. Az alapértelmezett az Automatic Configuration – DHCP (Automatikus konfiguráció – DHCP) lehetőség. Az egyéb csatlakozási típusok az internetszolgáltatótól, illetve attól függenek, hogyan szeretné használni a routert. A haladó felhasználók használhatják az Additional Settings (További beállítások) lehetőséget a MAC címek klónozásához és az MTU (leghosszabb átvihető adategység) beállításához.

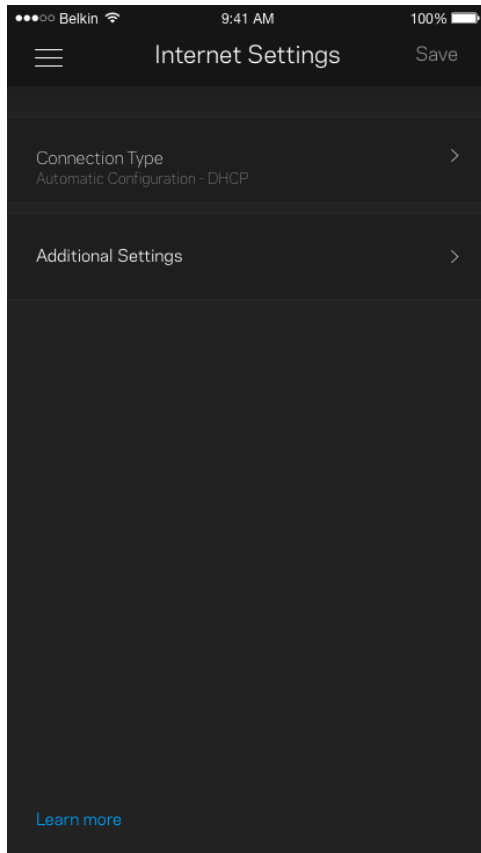

## Port Settings (Portbeállítások)

A Port forwarding (Porttovábbítás) – egy vagy több porthoz, illetve porttartományhoz – átirányítja a meghatározott portra vagy portokra beérkező forgalmat a meghatározott eszközre vagy a Wi-Fi meghatározott portjára. A Port range triggering (Porttartomány-aktiválás) esetén a router figyeli a kimenő adatokat a megadott portszámokat keresve. A router megjegyzi annak az eszköznek az IP-címét, amely kérte az adatot, így amikor a kért adat megérkezik, a rendszer a megfelelő eszközre irányítja azt.

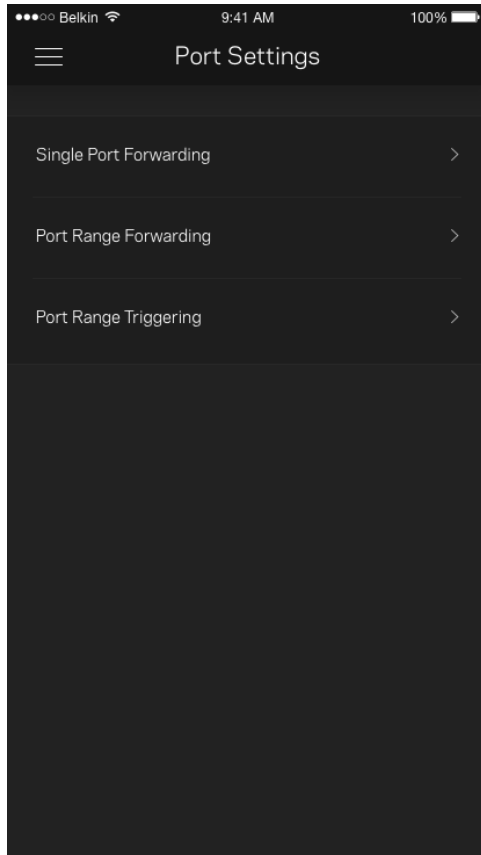

## Wi-Fi MAC Filters (Wi-Fi MAC-cím szűrés)

Minden hálózati eszköz rendelkezik egy egyedi, 12 számból álló MAC (közegelés-vezérlés) címmel. Létrehozhat egy MAC-címből álló listát, majd engedélyezheti vagy letilthatja az eszközök hozzáférését a Wi-Fi hálózathoz.

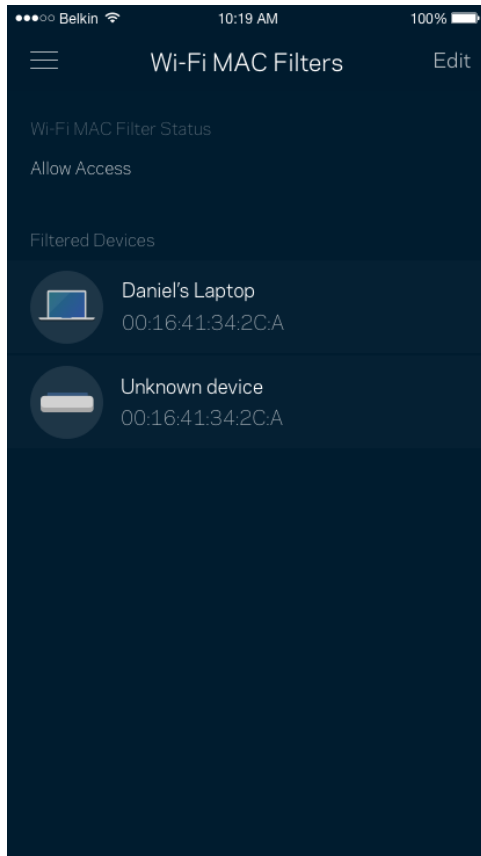



## External Storage (Külső tárhely)

Az irányítópulton megtekintheti, melyik csomóponthoz van csatlakoztatva külső meghajtó, ellenőrizheti a rendelkezésre álló szabad lemezterületet és felhasználónév illetve jelszó beállításával engedélyezheti a hitelesítést. (Csak abban az esetben, ha meghajtó van csatlakoztatva a router USB-portjához.) Az adatvesztés elkerülése érdekében mindenképp koppintson az Eject

(Kiadás) lehetőségre a meghajtó eltávolítása előtt.

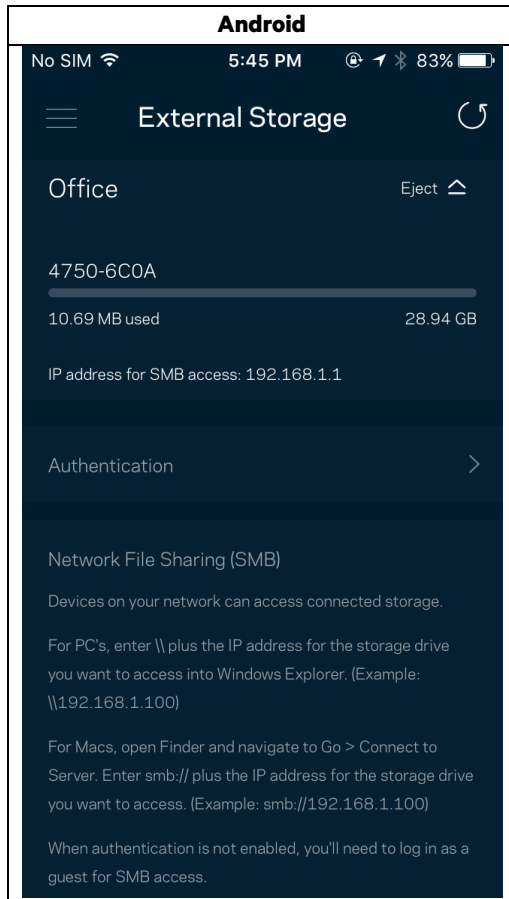

## Sebességteszt

Futtassa le a sebességtesztet, hogy ellenőrizze, megkapja-e azt a sávszélességet, amelyért fizet. A sebességteszt segít az eszközök rangsorolásánál is, mivel az eredménytől függ, hogyan osztja meg a Wi-Fi-t a rendszer az előnyben részesített eszközök között.

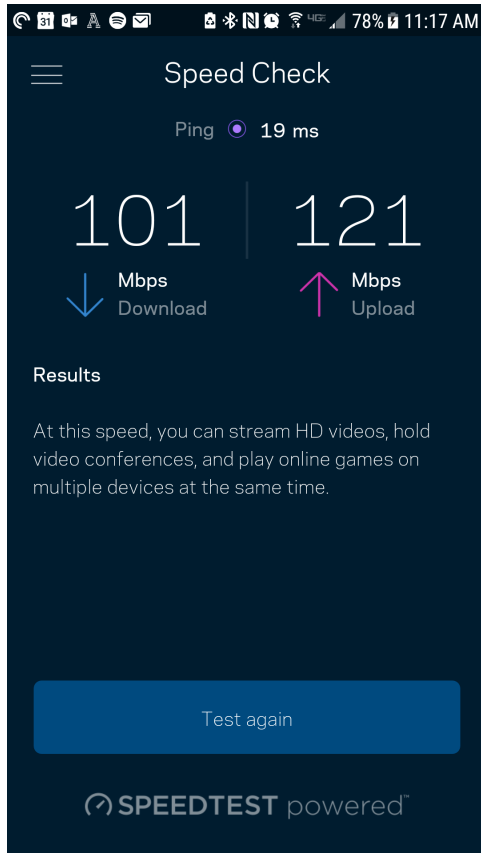

- A Download (Letöltési) sebesség azt mutatja meg, milyen gyorsan jut el az internetes tartalom a routerhez.
- Az Upload (Feltöltési) sebesség azt mutatja meg, milyen gyorsan tud adatot feltölteni az internetre.

**Megjegyzés** – Az internetkapcsolat sebességét különböző tényezők határozzák meg, beleértve az internetszolgáltatótól megvásárolt fiók típusát, a helyi és nemzetközi internetes adatforgalmat és azoknak az otthoni eszközöknek a számát, amelyek az internetkapcsolaton osztoznak.

## My Account (Saját fiók)

Megváltoztathatja a Linksys alkalmazás jelszavát, és feliratkozhat, hogy megkapja a Linksys legfrissebb híreit és ajánlatait. Csak akkor áll rendelkezésre, amikor bejelentkezett az alkalmazásba az e-mail-címével.

Belkin 10:19 AM 100%

☰ My Account Save

Email  
Jakefarm@email.com

Password  
●●●●●●●●

First Name  
Jake

Last Name  
Farm

Newsletter   
Be the first to know about exclusive deals  
& news.

Log Out

Close Account

## Feedback (Visszajelzés)

Itt a lehetőség, hogy elmondja nekünk mit gondol. Értékelje az alkalmazást az alkalmazásáruházban, küldjön javaslatokat vagy jelentse a problémát, amely megakadályozza, hogy a legjobb élményt kapja.

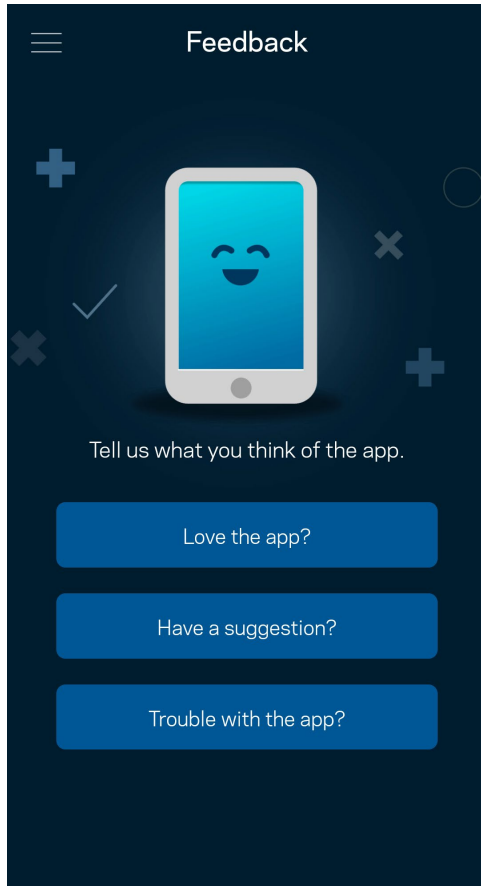

## Help (Súgó)

Problémája van az alkalmazással? Csupán több információra van szüksége egy funkcióról? Koppintson a Help (Súgó) lehetőségre a magyarázatért.

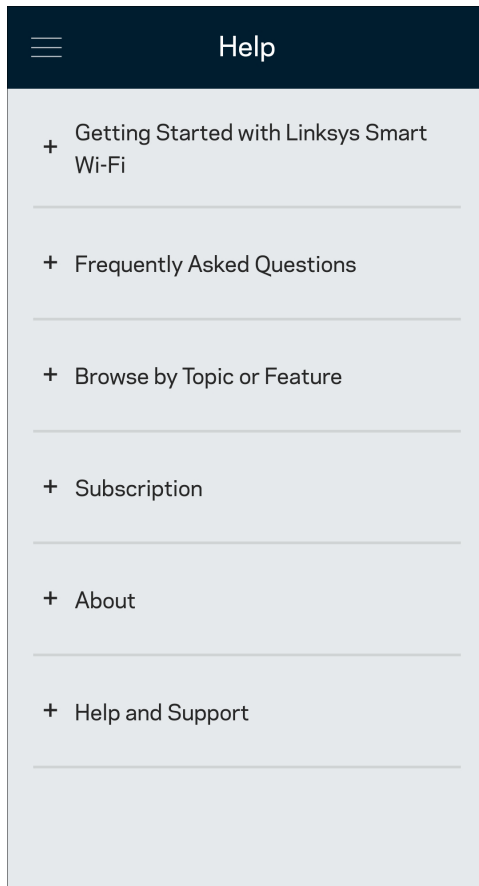

# Közvetlen csatlakozás a routerhez

Akkor is el tudja érni a router beállításait, ha nem csatlakozik az internethez. Csatlakozzon a megfelelő Wi-Fi-hálózathoz, indítsa el az alkalmazást és koppintson a Log in with Router Password (Bejelentkezés a router jelszavával) lehetőségre a képernyő alján. Amennyiben nincs online, nem fog hozzáférni a Linksys Wi-Fi-fiókhhoz.

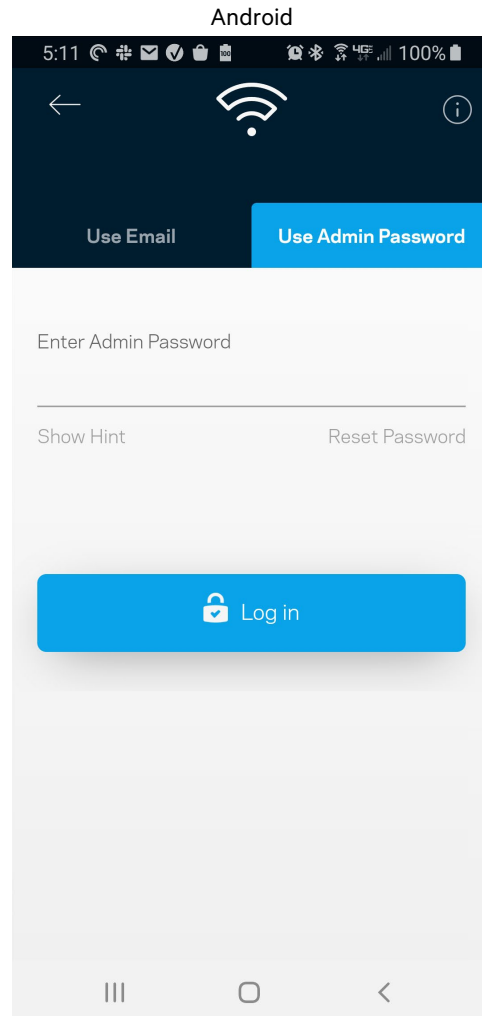
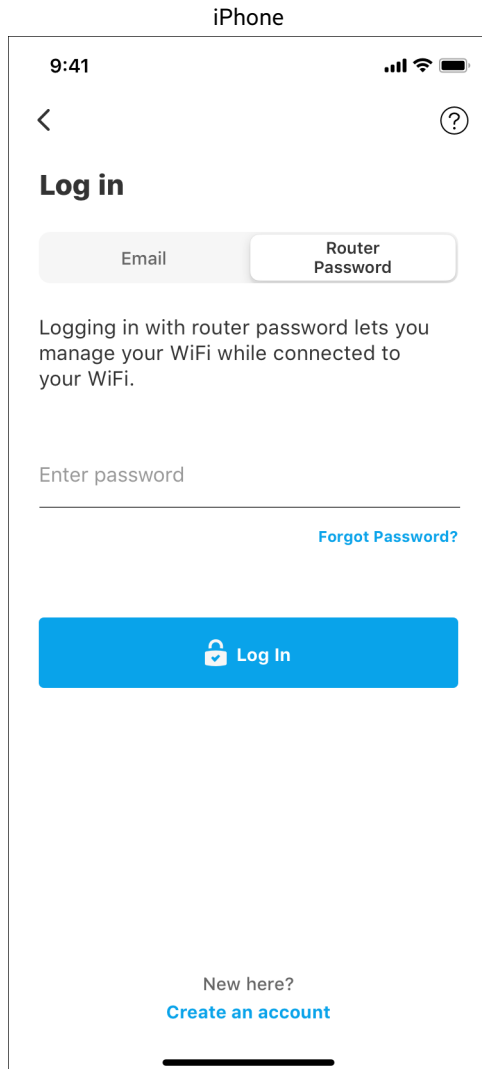

## Jelszó a routerhez

A beállítás során létrehoztunk egy biztonságos adminisztrátori jelszót. Ennek megváltoztatásához koppintson a Network/Router Administration (Hálózati/Router adminisztráció), majd a Change Router Password and Hint (Az adminisztrátori jelszó és jelszóemlékeztető megváltoztatása) lehetőségre.

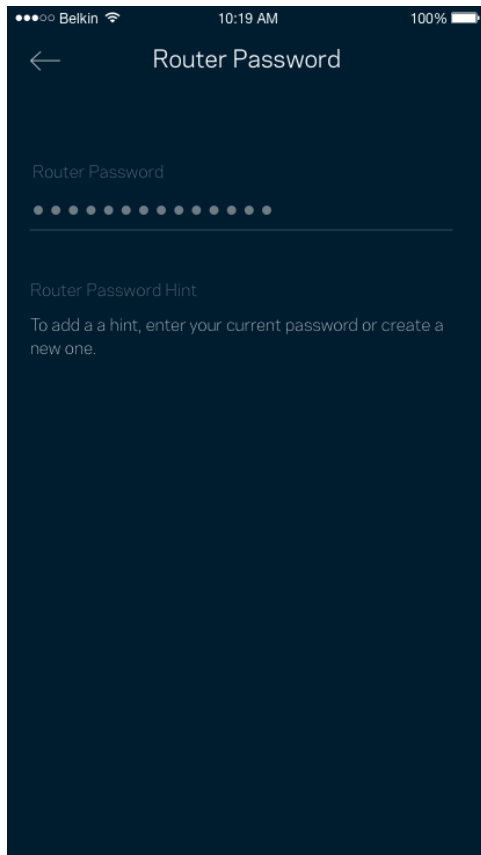

A router biztonsága érdekében e-mailt küldünk önnek, ha valaki megváltoztatja az adminisztrátori jelszót.

## Router visszaállítása gyári alaphelyzetbe

Lehetőleg ne állítsa vissza gyári alaphelyzetbe MR5500 routerét, mivel ez a készülék számára egy igen megterhelő folyamat. A gyári alaphelyzetbe állítás visszaállítja a routert abba az állapotba, ahogyan kivette azt a dobozból, és újra el kell végeznie a beállítási folyamatot. A rendszer töröl minden egyéni, a telepítés során és azóta megadott beállítást, mint például a Wi-Fi hálózat nevét, a jelszót, a biztonsági típust. Minden vezeték nélküli eszköz elveszíti a Wi-Fi kapcsolatot.

Gyári alaphelyzetbe állítás:

- Az áramhoz csatlakoztatott és bekapcsolt router hátsó panelén nyomja be és tartsa benyomva a Reset (Visszaállítás) gombot. A router tetején a lámpa pirosan fog villogni. Ne engedje fel a gombot amíg a fényjelzés ki nem alszik, majd újra pirosra nem vált.

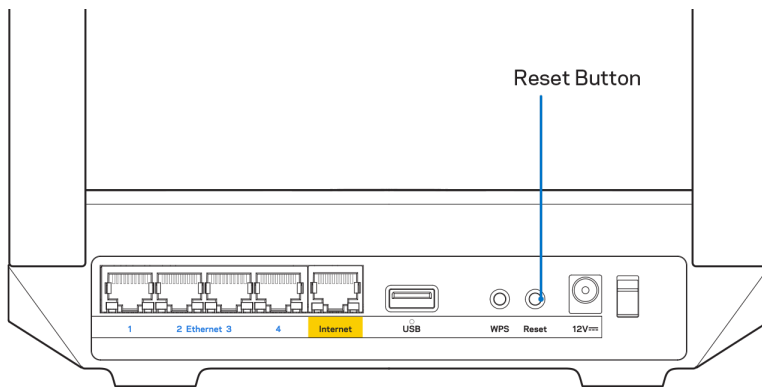

## A router felszerelése a falra

Az MR5500 sorozatú router külsején lyukak találhatók, melyekkel a router felszerelhető a falra. Szerelje fel a routert M3 x 20 mm-es csavarokkal.



# Műszaki adatok

## Linksys MR5500

Típusnév	Kétsávós hálózati Wi-Fi 6 router, AX5400
Típuszám	MR5500
Sebesség	10/100/1000 Mb/s (Gigabit Ethernet)
Rádiófrekvencia	2,4GHz és 5 GHz
Antennák száma	2 külső állítható antenna (nem eltávolítható), 1 belső antenna
Portok	USB 3.0, Ethernet (1-4), Internet, Tápfeszültség
Gombok	Power, Reset, WPS
Lámpák	Előlap: Egy, többszínű bekapcsolás és állapotjelző lámpa Hátsó panel: USB, ethernet (1-4), internet
Biztonsági funkciók	WPA2-Personal, WPA3-Personal, WPA2/WPA3-Personal Mixed
Biztonsági kulcs bitekben	Akár 128 bites titkosítás
Fájlrendszer támogatás	FAT, NTFS, HFS+

## Fizikai

méret	215 mm x 155 mm x 56 mm
Készülék tömege	574 g
Tápellátás	12V/2A
Tanúsítványok	FCC, IC, CE, Wi-Fi (IEEE 802.11a/b/g/n/ac/ax)
Üzemi hőm.	0 – 40 °C
Tárolási hőm.	-20 – 60 °C
Üzemi páratartalom	10-80% közötti relatív páratartalom, lecsapódás nélkül
Tárolási páratartalom	5%-90% között, lecsapódás nélkül

### Megjegyzések:

A törvényi előírásokkal, a jótállással és a biztonsággal kapcsolatos információkért látogasson el a [Linksys.com/support/MR5500](https://Linksys.com/support/MR5500) címre.

A specifikációk előzetes értesítés nélkül változhatnak.

A maximális teljesítmény meghatározása az IEEE 802.11 szabvány specifikációi alapján történt. A tényleges teljesítmény a megadottól eltérhet, beleértve a kisebb vezeték nélküli hálózati teljesítményt, adatátviteli arányt, hatósugarat és lefedettséget. A teljesítményt számos állandó és ideiglenes tényező, illetve környezeti feltétel befolyásolhatja. Ilyen például a hozzáférési ponttól való távolság, a hálózati forgalom nagysága, az épület anyaga és szerkezete, az operációs rendszer, a használt vezeték nélküli eszközök, az interferencia és egyéb zavaró környezeti hatások.

Díjnyertes technikai támogatásunkhoz látogasson el a [linksys.com/support/MR5500](https://linksys.com/support/MR5500) címre.

A BELKIN, LINKSYS és más terméknevek és emblémák a Belkin vállalatcsoport védjegyei. Az egyéb védjegyek az adott harmadik fél tulajdonában állnak.

© 2021 Linksys Holdings, Inc. és/vagy annak leányvállalatai. Minden jog fenntartva.

**LINKSYS**

GUIDA PER L'UTENTE

**MAX-STREAM®**

**Router WiFi 6  
mesh dual band**

Serie MR5500

## Indice

<b>Panoramica del prodotto</b>	<b>3</b>
<b>Guida</b>	<b>5</b>
Dove reperire ulteriori informazioni	5
<b>Installazione</b>	<b>6</b>
Operazioni preliminari	6
<b>Impostazioni del sistema Wi-Fi per tutta la casa Linksys</b>	<b>8</b>
Accesso all'App Linksys	8
Menu di navigazione	10
Pannello di controllo	11
Dispositivi	12
Per visualizzare o modificare i dettagli del dispositivo:	13
Filtro famiglia	14
Impostazioni Wi-Fi	15
Impostazioni Wi-Fi avanzate	16
Connessione di un dispositivo con WPS	17
Accesso alla rete ospite	18
Priorità dei dispositivi	19
Notifiche	20
Amministrazione della rete e del router	21
Impostazioni avanzate	22
Impostazioni Internet	22
Impostazioni porta	23
Filtri MAC Wi-Fi	24
Archiviazione esterna	25
Test della velocità	26
Il mio account	27
Feedback	28
Guida	29
<b>Collegamento diretto al router</b>	<b>30</b>
Password del router	31
<b>Come ripristinare il router ai valori di fabbrica</b>	<b>32</b>
<b>Come montare il router sulla parete</b>	<b>32</b>
<b>Specifiche</b>	<b>33</b>
Linksys MR5500	33
Specifiche ambientali	33

## Panoramica del prodotto

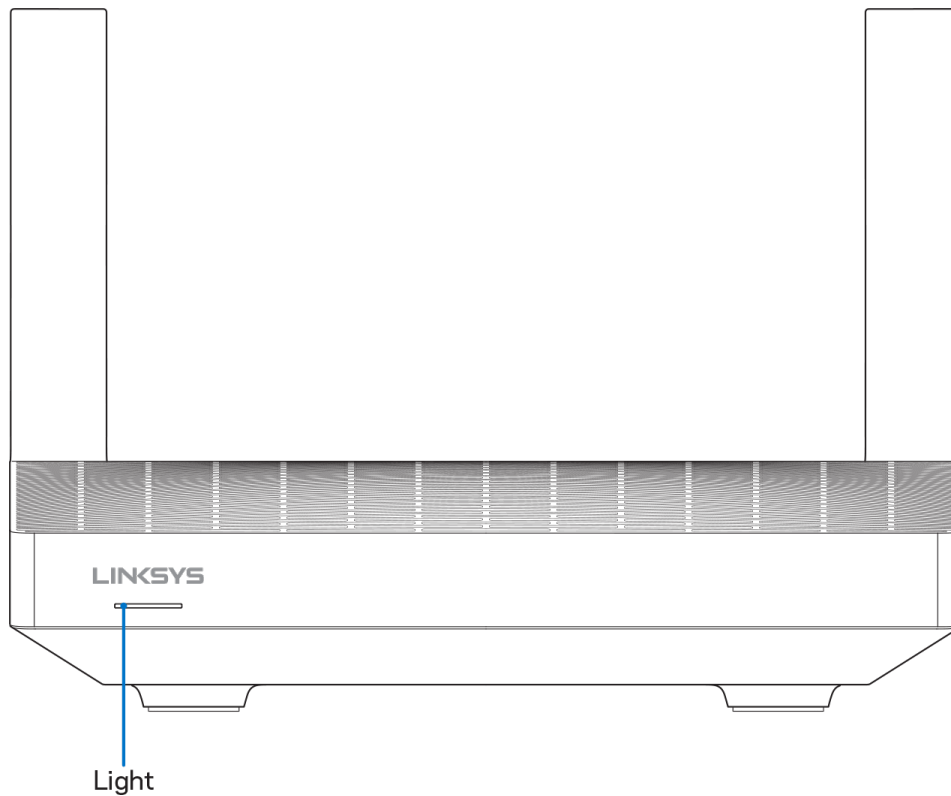

Descrizione della spia luminosa	Stato
<b>Blu (lampeggiante)</b>	Avvio/abbinamento WPS inizializzato Attendere che il router termini l'avvio o che l'abbinamento WPS sia completato.
<b>Viola</b>	Pronto per l'installazione Aprire l'app Linksys per completare l'installazione.
<b>Viola (lampeggiante)</b>	Installazione in corso Seguire le istruzioni nell'app.
<b>Blu</b>	Connessione a Internet/abbinamento WPS effettuati con successo Il router è online, tutto procede normalmente.
<b>Rosso</b>	Nessuna connessione a Internet Non connesso. Verificare con il proprio ISP per possibili interruzioni del servizio.
<b>Rosso (lampeggiante)</b>	Disconnesso <ul style="list-style-type: none"><li>• Nodo secondario: troppo lontano da un nodo funzionante</li><li>• Nodo primario: scollegato dal modem</li></ul>
<b>Giallo</b>	Segnale debole (solo per i nodi secondari)
<b>Giallo (lampeggiante)</b>	Abbinamento WPS non riuscito

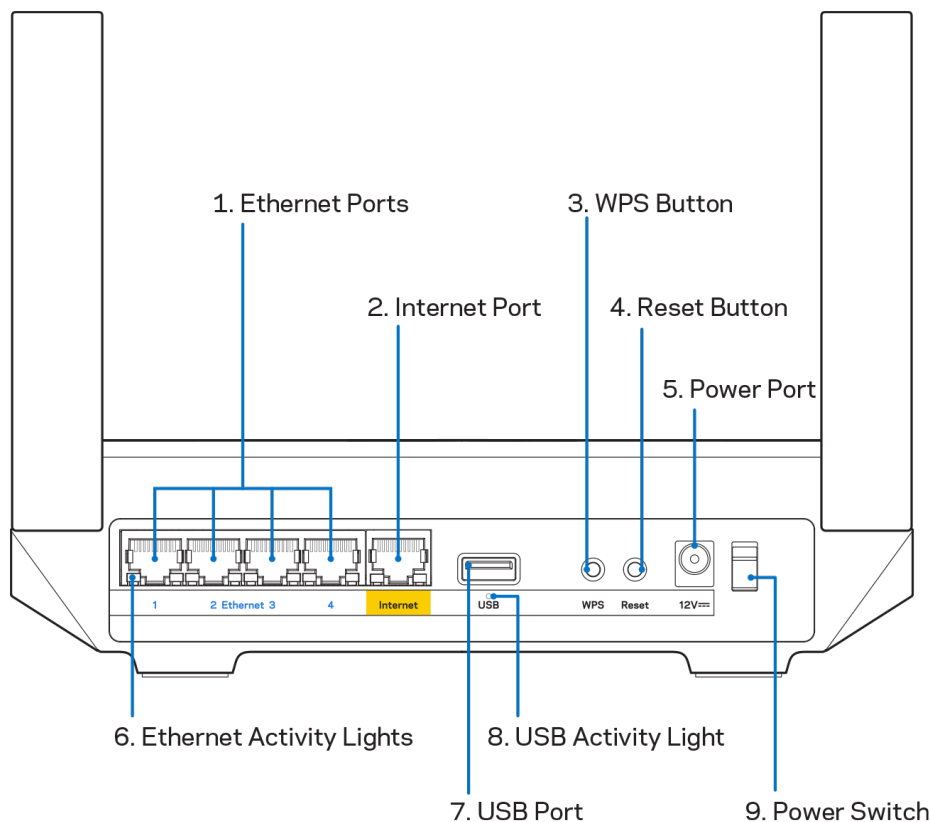

**Porte Ethernet (1)** — Collegare i cavi Ethernet a queste porte Gigabit (10/100/1000) di colore blu e ai dispositivi cablati presenti sulla rete.

**Nota** — Per prestazioni ottimali, utilizzare cavi di categoria CAT5e o superiore per collegare le porte Ethernet.

**Porta Internet (2)** — Collegare un cavo Ethernet alla porta Gigabit gialla (10/100/1000) e a un modem Internet a banda larga via cavo/DSL/fibra ottica. Se si utilizza questo router come nodo secondario in un sistema Wi-Fi mesh, è possibile utilizzare questa porta per creare una connessione cablata a un altro nodo.

**Nota** — Per prestazioni ottimali, utilizzare cavi di categoria CAT5e o superiore per collegare le porte Internet.

**Pulsante Wi-Fi Protected Setup™ (3)** — Premere per connettere i dispositivi di rete abilitati per la procedura WPS.

**Pulsante Reset (Ripristino) (4)** — Per ripristinare il router, premere e mantenere premuto fino a quando la spia luminosa sulla parte superiore del router non inizia a lampeggiare emettendo una luce rossa. Non rilasciare il pulsante fino a quando la spia luminosa non si spegne e diventa di colore rosso acceso.

**Porta di alimentazione (5)** — Collegare l'adattatore di alimentazione CA incluso.

**Spie di attività Ethernet (6)** — Le spie segnalano il trasferimento dei dati tramite il cavo Ethernet.

**Porta USB 3.0 (7)** — Per collegare e condividere dispositivi USB sulla rete o su Internet.

**Spia di attività USB (8)** — La spia indica il trasferimento dei dati tramite una connessione USB.

**Interruttore di alimentazione (9)** — Premere | (on) per accendere il router.

# Guida

## Dove reperire ulteriori informazioni

- [Linksys.com/support/MR5500](http://Linksys.com/support/MR5500)
- Guida dell'App Linksys (avviare l'app e fare clic su Help (Guida) nel menu principale di navigazione)

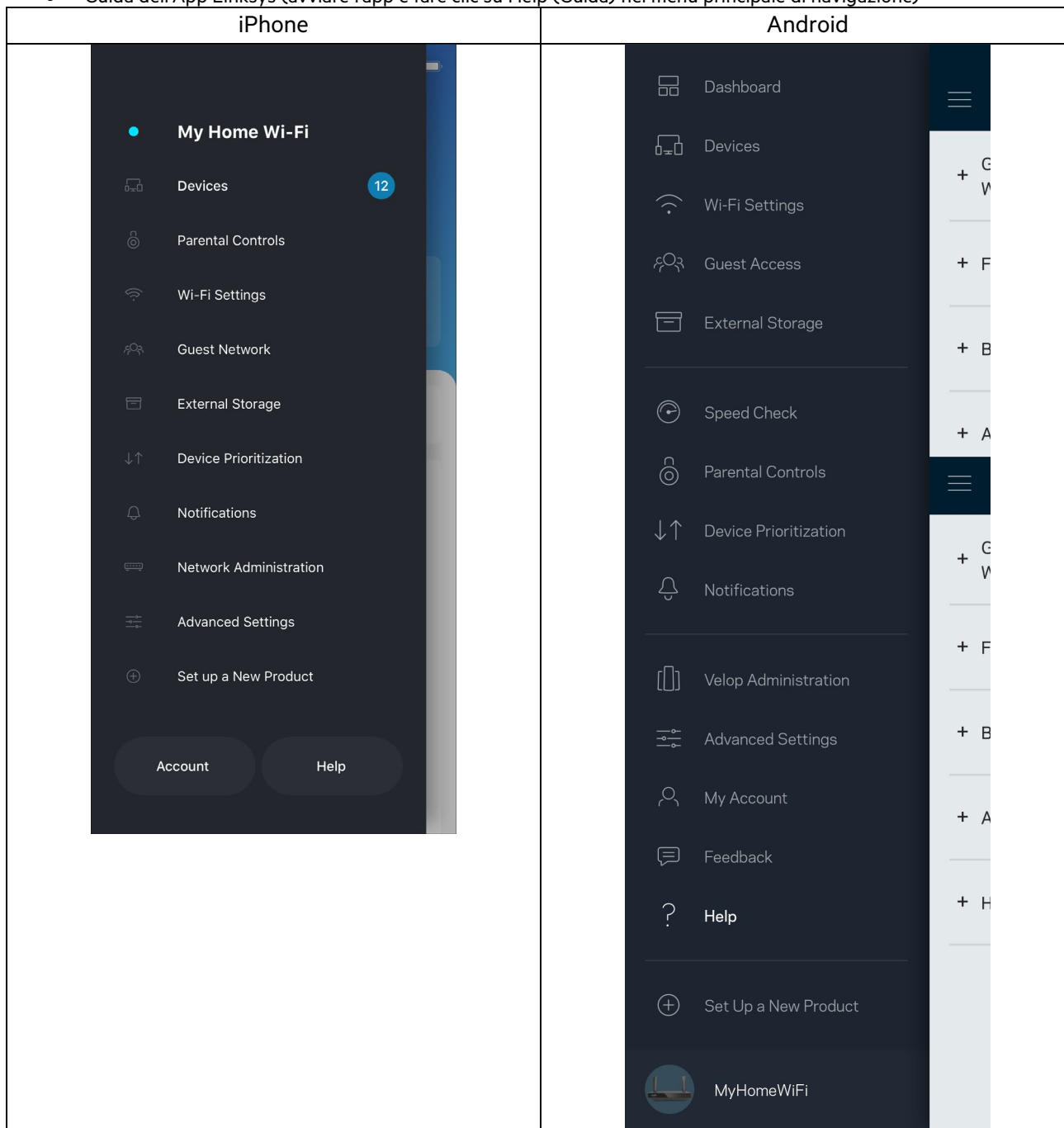

**Nota** — Licenze e notifiche, relative a software di terze parti utilizzati in questo prodotto, possono essere visualizzate all'indirizzo <http://support.linksys.com/en-us/license>. Contattare <http://support.linksys.com/en-us/gplcodecenter> per domande o richieste sul codice sorgente GPL.

# Installazione

**IMPORTANTE** — Il router della serie MR5500 può essere installato come nodo primario o secondario in un sistema Wi-Fi mesh per tutta la casa. Un nodo primario deve essere collegato al modem o al modem router con un cavo Ethernet. I nodi secondari possono essere collegati in wireless o con cavi Ethernet.

Se si sta aggiungendo il router come nodo primario per un sistema Wi-Fi mesh per tutta la casa Velop esistente, eseguire il ripristino delle impostazioni di fabbrica su tutti i nodi e aggiungerli al sistema non appena il router della serie MR5500 è configurato e funzionante.

Scaricare l'App Linksys. L'app è necessaria per installare il router.

Visitare l'app store del proprio dispositivo e ricercare Linksys. Fare attenzione a questa icona: 

## Operazioni preliminari

Installare l'app, aprirla e seguire le istruzioni.

**Nota:** l'app funziona con iOS 11.4 e versioni successive e Android 6,0 e versioni successive.

Durante l'installazione è possibile creare un account Linksys Smart Wi-Fi, in modo da poter utilizzare l'app per visualizzare o modificare le impostazioni del router ovunque si disponga di una connessione Internet.

Tra le numerose operazioni che si possono svolgere con Linksys Smart Wi-Fi e l'App Linksys figurano le seguenti:

- Modificare il nome e la password del Wi-Fi
- Configurare la funzione Accesso ospite
- Connettere dispositivi al Wi-Fi tramite la procedura WPS
- Attivare un blocco di Internet con il Filtro famiglia
- Verificare la velocità della connessione Internet

**Nota** — Verrà inviata un'e-mail di verifica. Durante la connessione alla rete domestica, fare clic sul link nell'e-mail per associare il router all'account.

Ad eccezione del collegamento dell'alimentatore e del cavo Ethernet, la procedura di installazione basata su app non necessita di alcuna operazione manuale. Al termine della connessione, utilizzare l'app per personalizzare il Wi-Fi, dandogli un nome e una password. È possibile inoltre assegnare al router e ai nodi secondari un nome basato sul luogo in cui si trovano, per poterli identificare facilmente in caso di problemi.

Per aggiungere nodi secondari e creare un sistema Wi-Fi mesh per tutta la casa, è necessario installarli nel raggio d'azione di un altro nodo funzionante. Soltanto il nodo primario dovrà essere collegato tramite cavo al modem o al modem router.

L'operazione è semplice, grazie all'app che indica dove posizionare i nodi.

Stampare questa pagina, quindi annotare le impostazioni del Wi-Fi e dell'account nella tabella per futuri riferimenti. Conservare le annotazioni in un luogo sicuro.

<b>Nome Wi-Fi</b>	
<b>Password Wi-Fi</b>	
<b>Password del router</b>	
<b>Nome della rete ospite</b>	
<b>Password della rete ospite</b>	
<b>Indirizzo e-mail di accesso all'app Linksys</b>	
<b>Password dell'App Linksys</b>	

L'indirizzo e-mail e la password possono essere utilizzati anche per effettuare l'accesso su LinksysSmartWiFi.com su un computer. È possibile visualizzare o gestire il Wi-Fi in un browser Internet.



# Impostazioni del sistema Wi-Fi per tutta la casa Linksys

Utilizzando l'App Linksys, è possibile visualizzare o modificare le impostazioni del sistema Wi-Fi, inclusi la sicurezza e i filtri famiglia. È possibile accedere alle impostazioni ovunque si disponga di una connessione a Internet. In alternativa, è possibile anche accedere al sistema direttamente tramite la rete domestica quando non si è online.

## Accesso all'App Linksys

1. Aprire l'App Linksys e toccare **Log in** (Accedi).

### iPhone

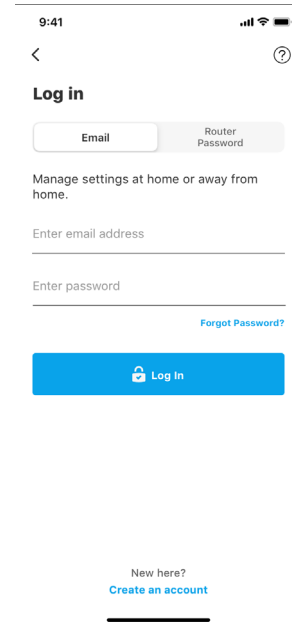
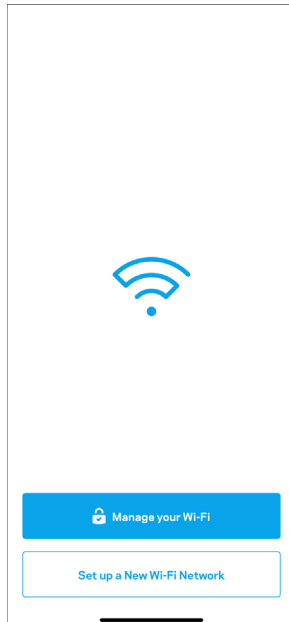

### Android

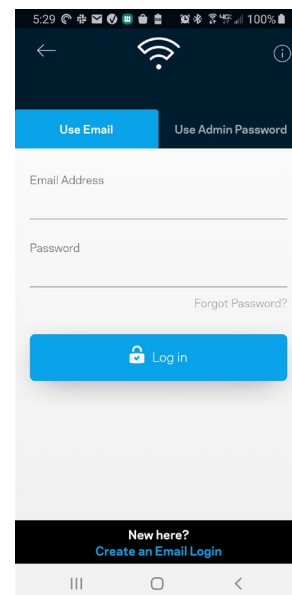
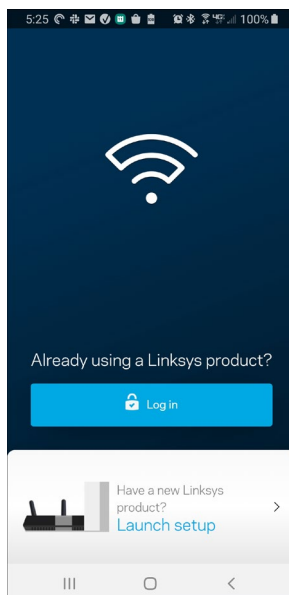

2. Inserire l'indirizzo e-mail utilizzato durante la creazione dell'account.

3. Inserire la password dell'account.
4. Toccare **Log in (Accedi)**.

## Menu di navigazione

Toccare l'icona del menu  per navigare nell'app.

**iPhone**

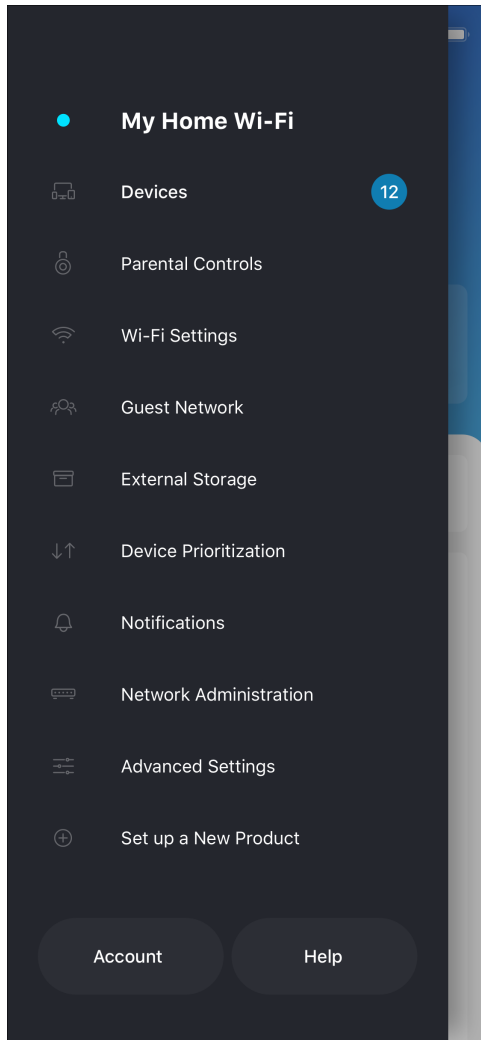

**Android**

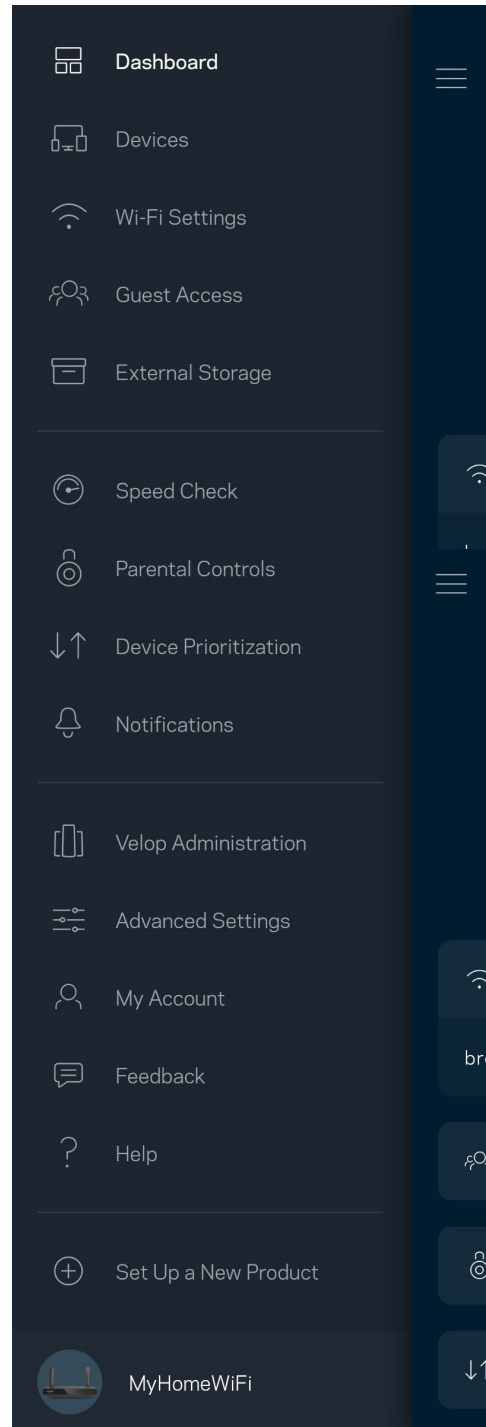

## Pannello di controllo

Il pannello di controllo fornisce una panoramica del Wi-Fi. Sarà possibile vedere quanti dispositivi sono connessi al sistema. Dal pannello di controllo, l'utente può condividere la password Wi-Fi e attivare l'accesso ospite. Il pannello di controllo indica, inoltre, se su uno specifico dispositivo sono stati attivati filtri famiglia o priorità per l'accesso al Wi-Fi.

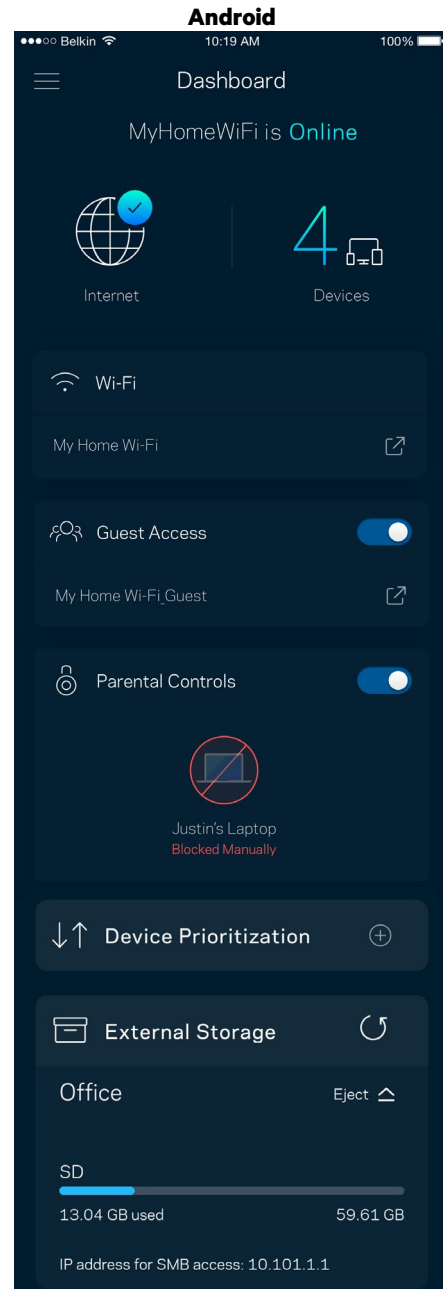
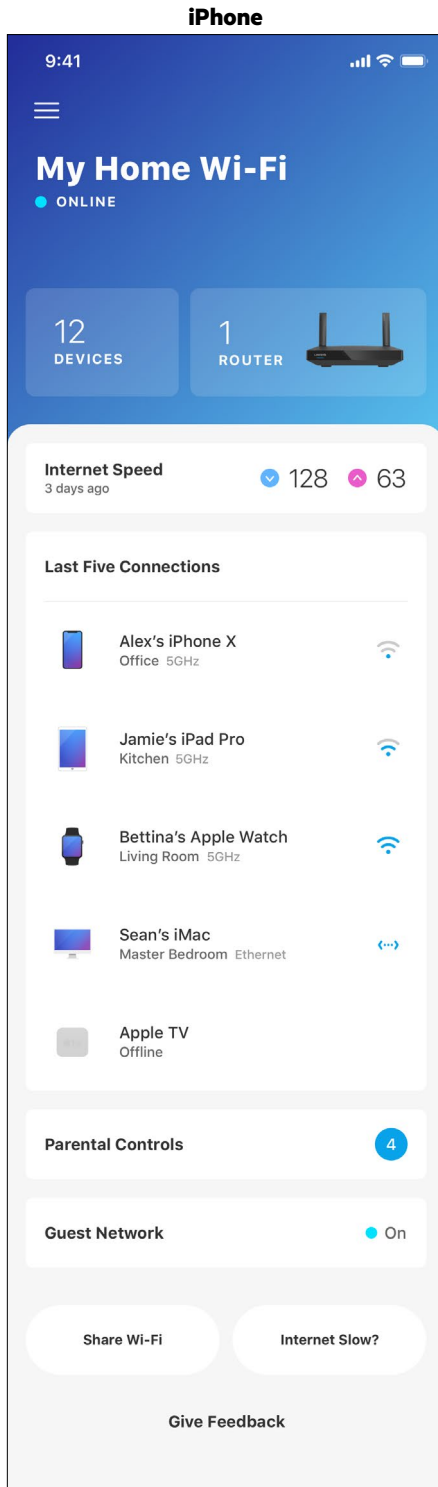

## Dispositivi

Visualizzare e modificare i dettagli per tutti i dispositivi connessi al Wi-Fi. È possibile visualizzare i dispositivi presenti sia nella rete principale che nella rete ospite o visualizzare informazioni relative a ciascuno di essi.

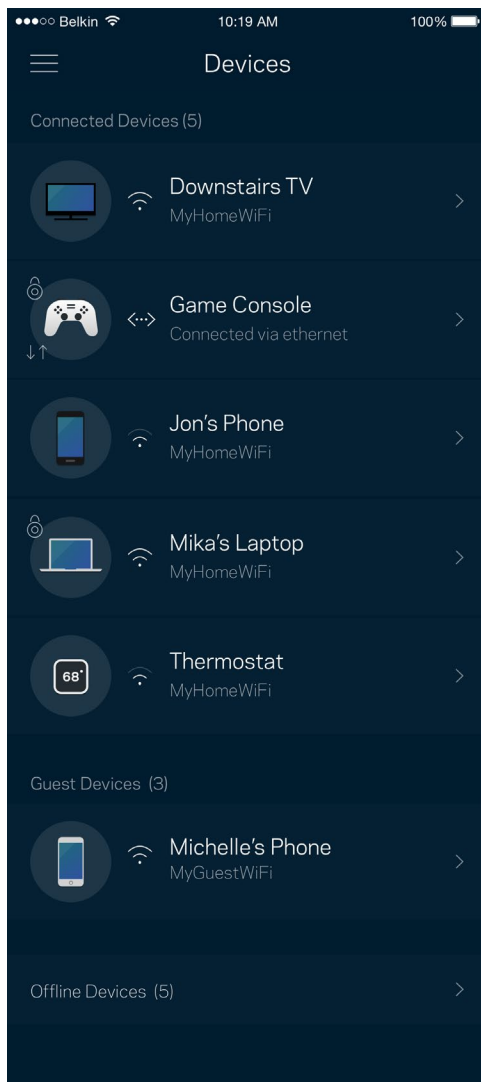

Per visualizzare o modificare i dettagli del dispositivo:

Dalla schermata Devices (Dispositivi) è possibile modificare il nome e l'icona dei dispositivi. È inoltre possibile impostare la priorità dei dispositivi, attivare i filtri famiglia e visualizzare i dettagli del Wi-Fi. Toccare un qualsiasi dispositivo per visualizzarne i dettagli.

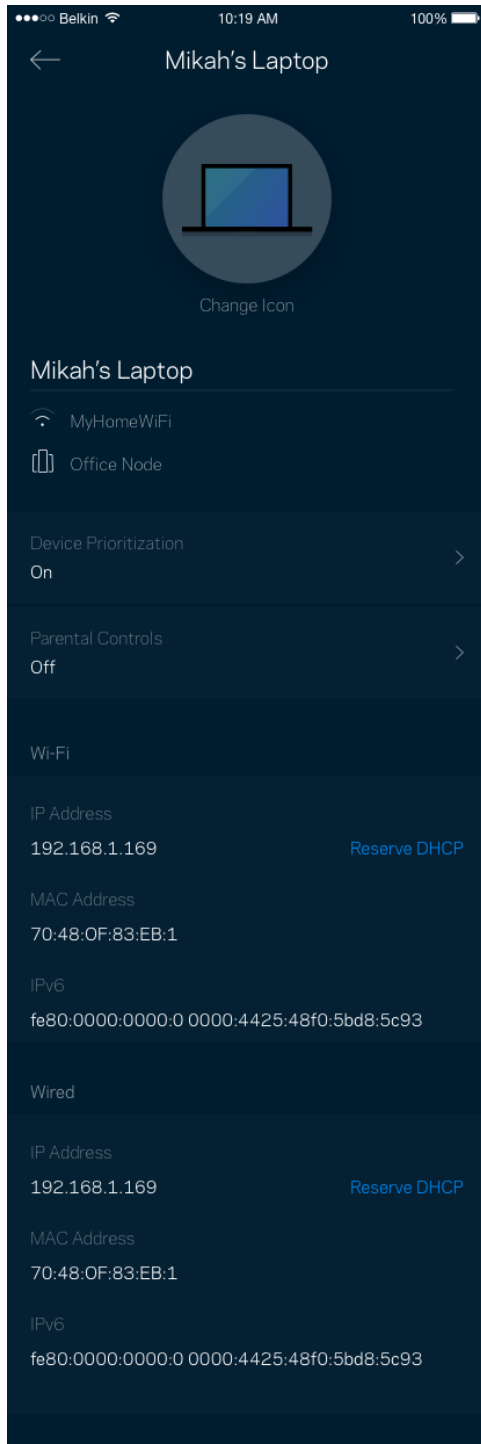

## Filtro famiglia

L'opzione Parental controls (Filtro famiglia) permette di controllare l'orario in cui i nodi secondari si connettono e ciò che fanno online. Mettere in pausa l'accesso a Internet su specifici dispositivi o bloccare determinati siti web.

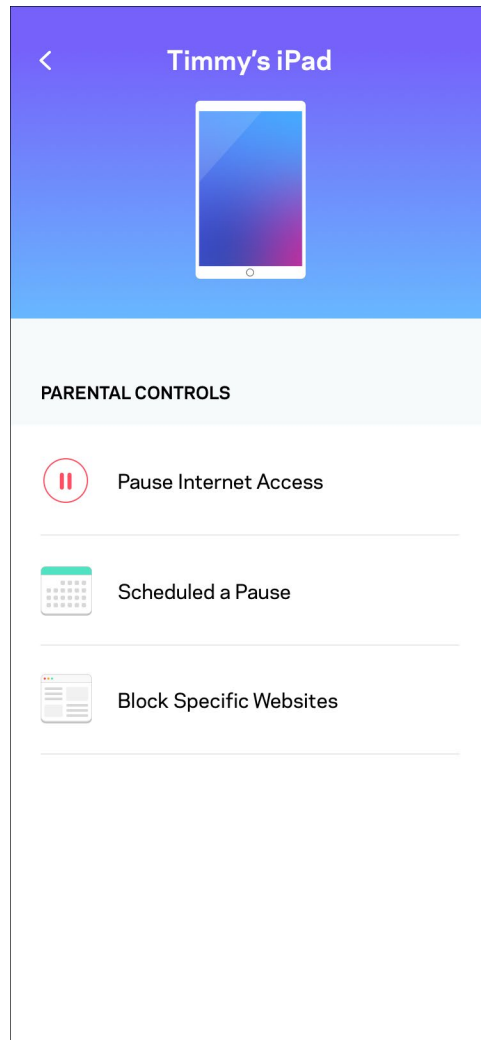
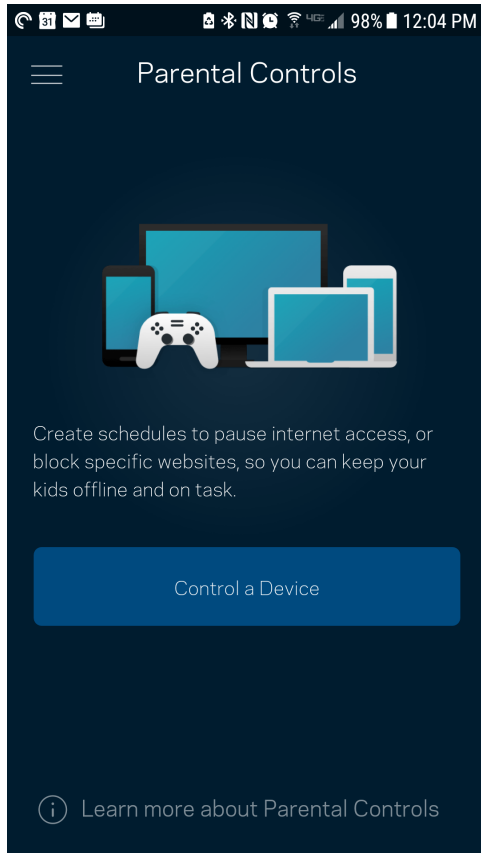

## Impostazioni Wi-Fi

Visualizzare o modificare il nome e la password del Wi-Fi e connettere i dispositivi tramite la procedura Wi-Fi Protected Setup™.

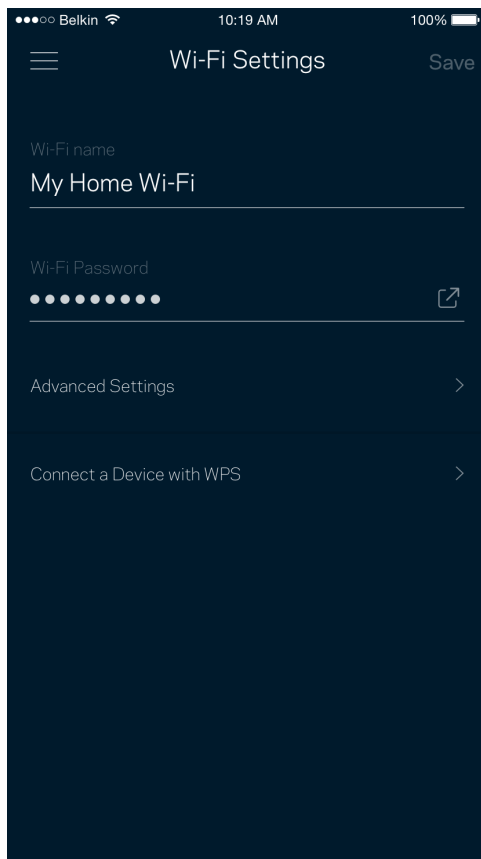



## Impostazioni Wi-Fi avanzate

Gli utenti avanzati possono modificare le impostazioni predefinite per il tipo di protezione e la modalità Wi-Fi. Non modificare queste impostazioni, a meno che non si abbia una solida esperienza con le reti Wi-Fi. L'opzione Channel Finder (Ricerca canale) scansionerà l'area circostante per rilevare i canali Wi-Fi meno affollati, per ottenere prestazioni ottimali dal sistema. Se si dispone di più di un nodo nel sistema, l'opzione Ricerca canale individuerà il canale migliore per ciascun nodo.

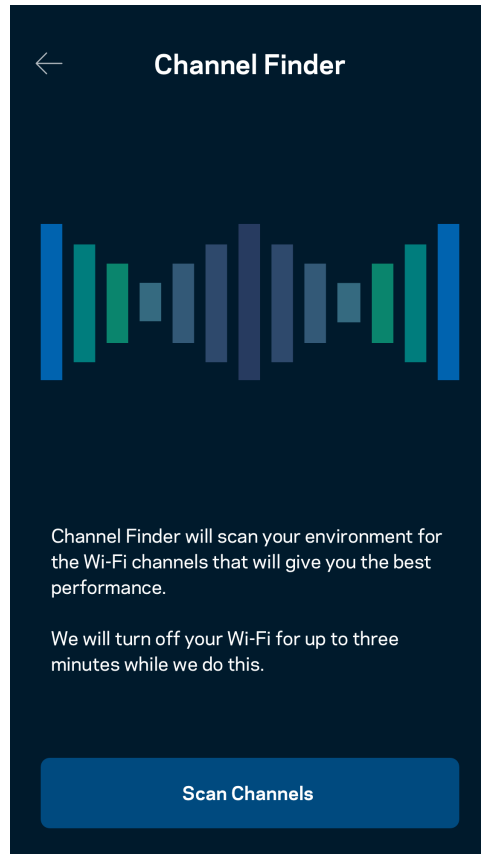
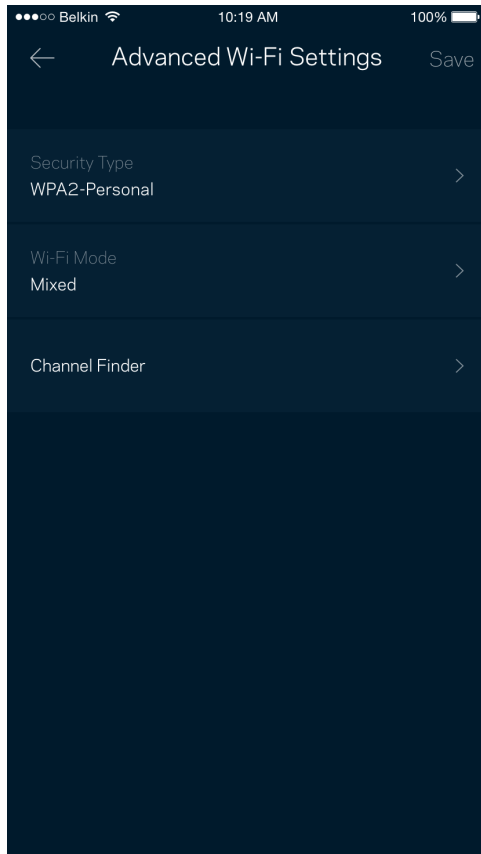

## Connessione di un dispositivo con WPS

La procedura Wi-Fi Protected Setup consente di connettere facilmente i dispositivi wireless al Wi-Fi, senza dover inserire manualmente le impostazioni di protezione.

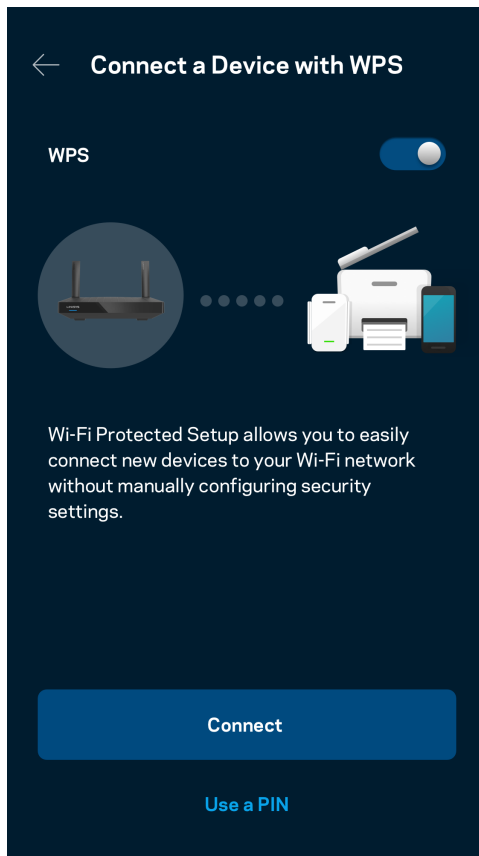

## Accesso alla rete ospite

Utilizzare la schermata Guest Access (Accesso ospite) per consentire agli ospiti di connettersi solo a Internet, senza poter accedere alle altre risorse connesse alla rete Wi-Fi. La password può essere inviata tramite messaggio di testo o e-mail.

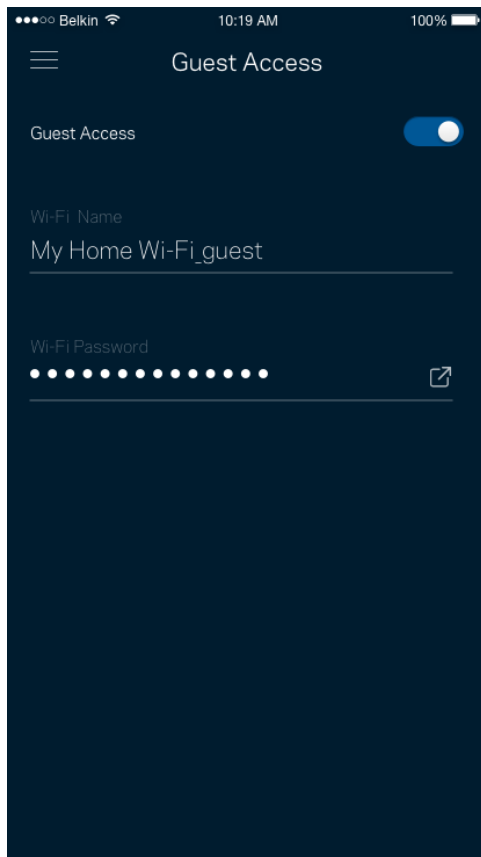

## Priorità dei dispositivi

Permette di scegliere fino a tre dispositivi per sfruttare la priorità d'uso della connessione Internet. Tali dispositivi (cablati o wireless) godranno sempre di privilegi d'accesso quando connessi. Il router esegue un test della velocità per determinare il modo migliore di distribuire il Wi-Fi verso i dispositivi prioritari. Gli altri dispositivi dovranno condividere le capacità restanti.

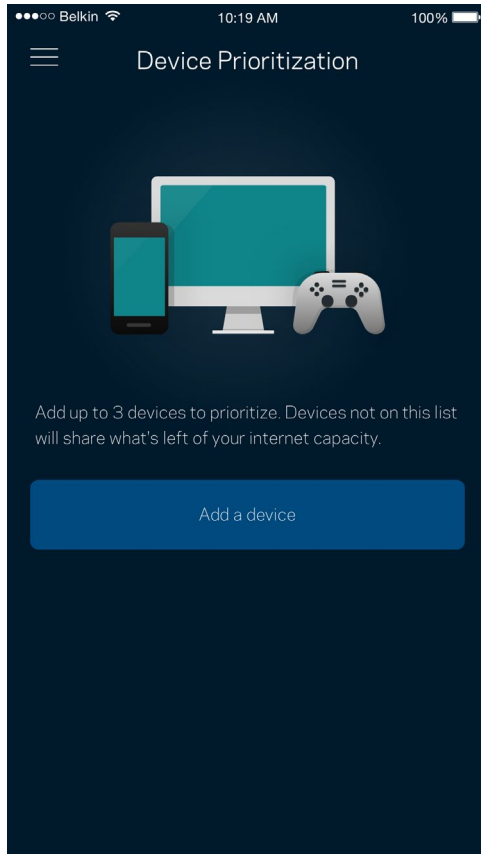

## Notifiche

Se si possiede più di un nodo, l'app può inviare una notifica all'utente quando i nodi del sistema sono offline. I nodi secondari sono quelli non collegati tramite cavi al modem. Per fare in modo che l'app invii notifiche, è necessario attivarle nelle impostazioni del dispositivo mobile.

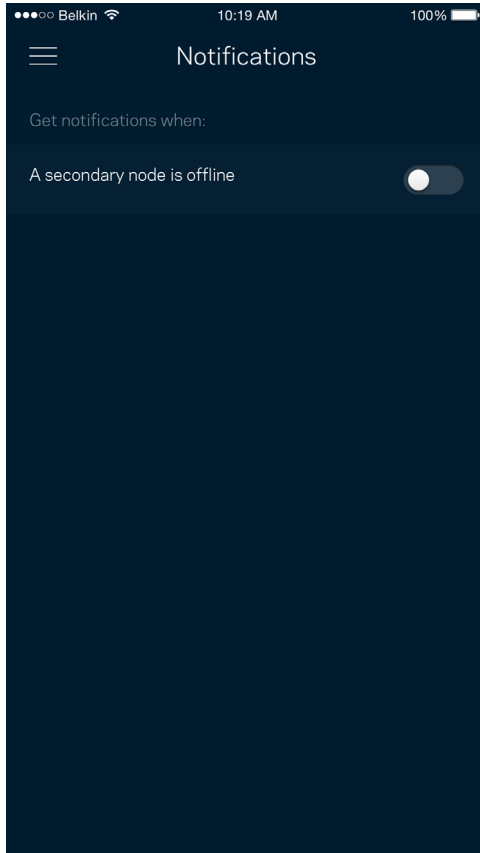

## Amministrazione della rete e del router

Utilizzare la schermata Network Administration (Amministrazione rete) per modificare la password e il suggerimento della password del router e per controllare vari identificatori (numero di modello, numero di serie e dettagli IP) del router.

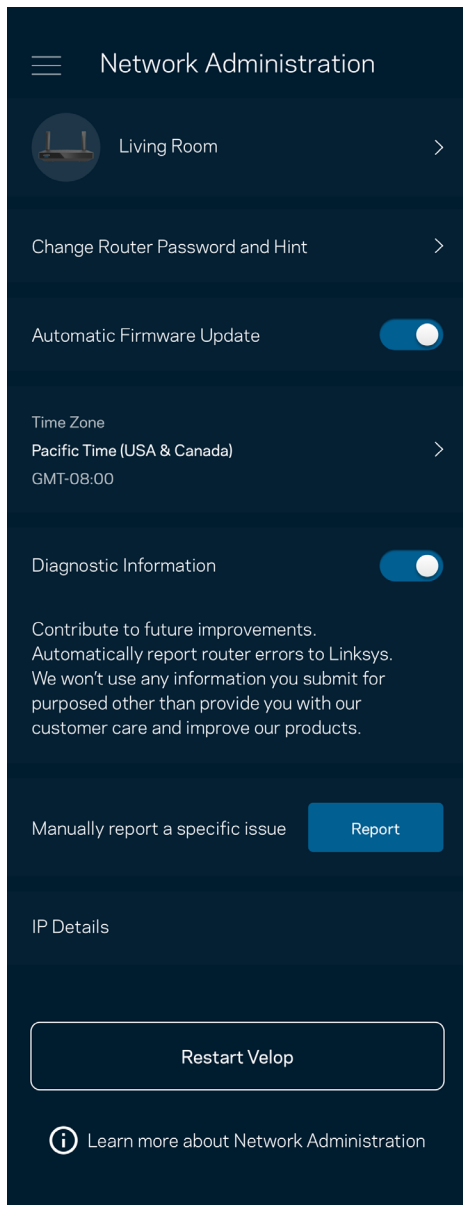

Selezionare la segnalazione automatica dei crash a Linksys per contribuire a migliorare l'esperienza Wi-Fi. In alternativa, è possibile inviare manualmente problemi specifici a Linksys.

Insieme alla descrizione del problema, saranno inviate anche le seguenti informazioni:

<ul style="list-style-type: none"><li>• Versione dell'app</li></ul>	<ul style="list-style-type: none"><li>• Tipo di accesso (<i>cloud: mostra l'indirizzo e-mail associato, locale: riporta "Router admin" (Amministratore del router)</i>)</li></ul>
<ul style="list-style-type: none"><li>• Modello del dispositivo</li></ul>	<ul style="list-style-type: none"><li>• Tipo di connessione WAN (<i>visualizza Wi-Fi o Ethernet</i>)</li></ul>
<ul style="list-style-type: none"><li>• Versione sistema operativo dispositivo</li></ul>	<ul style="list-style-type: none"><li>• Ora: data (<i>gg/mm/aaaa, orario, fuso orario</i>)</li></ul>

## Impostazioni avanzate

### Impostazioni Internet

È possibile scegliere in che modo il router si connette a Internet. L'impostazione predefinita è Automatic Configuration – DHCP (Configurazione automatica – DHCP). Altri tipi di connessione dipendono dal provider di servizi Internet e dal modo in cui si desidera utilizzare il router. Gli utenti avanzati possono utilizzare l'opzione Additional Settings (Impostazioni aggiuntive) per clonare gli indirizzi MAC e impostare la MTU (Maximum Transmission Unit).

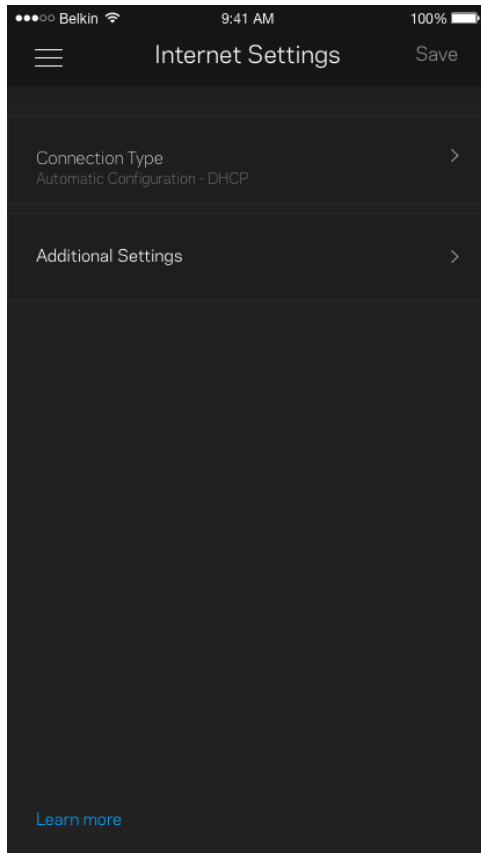

## Impostazioni porta

L'opzione Port Forwarding (Inoltro porte) (per una porta singola, più porte o un intervallo di porte) permette di inoltrare il traffico in entrata tramite una data porta verso un determinato dispositivo o una porta specifica sulla rete Wi-Fi. Con l'attivazione dell'intervallo di porte, il router scansiona il traffico in uscita in base a determinate porte. Il router ricorda l'indirizzo IP del dispositivo che richiede i dati, in modo che quando questi dati ritornano vengano instradati verso il dispositivo corretto.

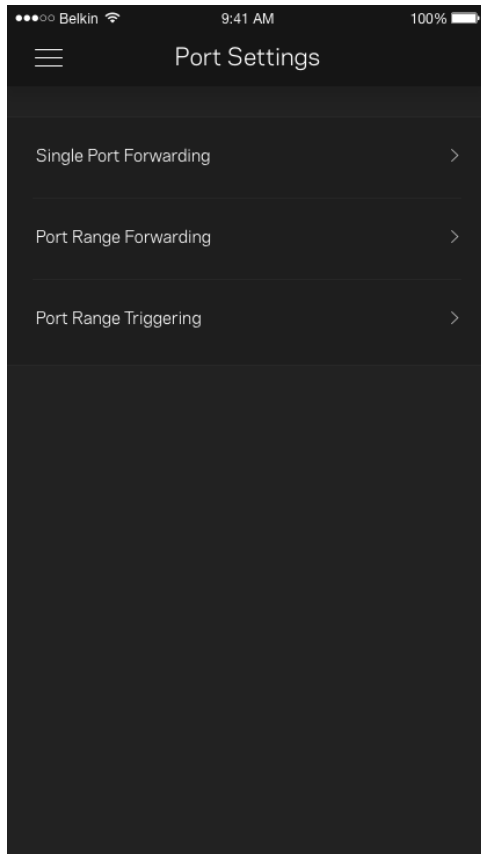



## Filtri MAC Wi-Fi

Ogni dispositivo di rete dispone di un esclusivo indirizzo MAC (Media Access Control) a 12 cifre. È possibile creare un elenco di indirizzi MAC, quindi consentire o negare loro l'accesso al Wi-Fi.

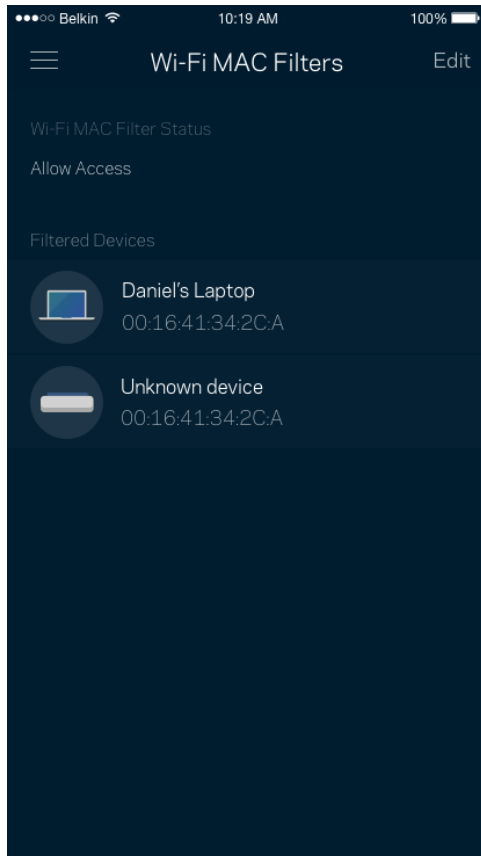

## Archiviazione esterna

Nel Pannello di controllo, controllare a quale nodo è collegato un disco fisso esterno, verificare quanto spazio libero è disponibile e abilitare l'autenticazione impostando un nome utente e una password. (solo quando un disco fisso esterno è collegato alla porta USB del router). Accertarsi di toccare Eject (Espelli)  prima di rimuovere il disco fisso esterno, per evitare di perdere dati.

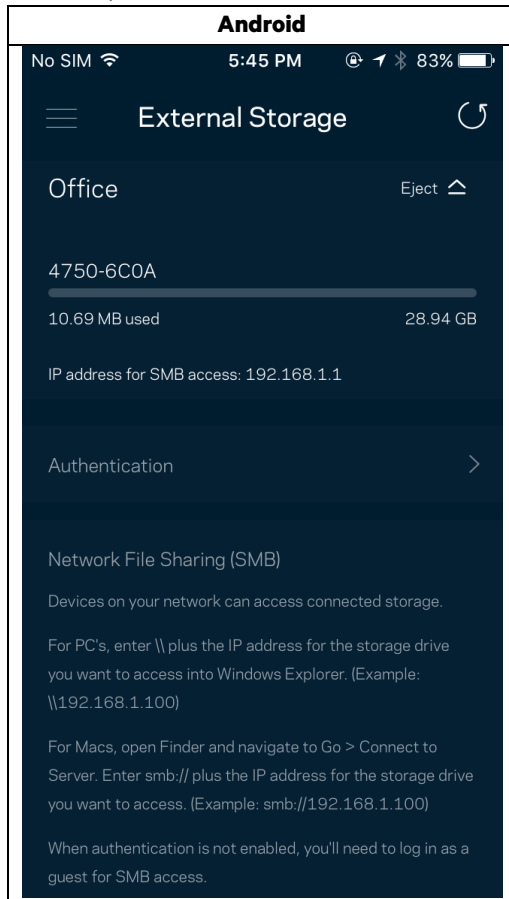

## Test della velocità

Avviare un test della velocità per accertarsi di ottenere le velocità per le quali si sta pagando il proprio provider. Il test della velocità è utile anche per impostare la priorità dei dispositivi, poiché i risultati determinano come il Wi-Fi viene distribuito ai dispositivi prioritari.

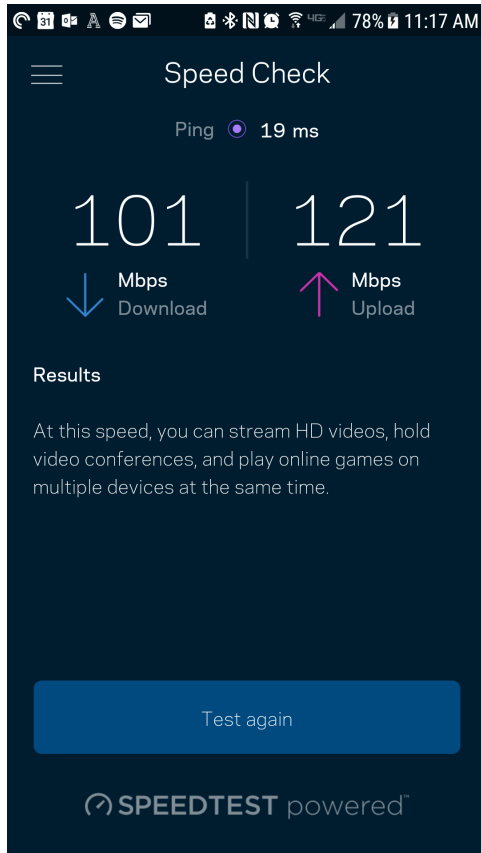

- Download speed (Velocità di download) indica la velocità con la quale i contenuti Internet vengono trasferiti al router.
- Upload speed (Velocità di upload) indica la velocità con la quale è possibile caricare contenuti su Internet.

**Nota** — Le velocità della connessione Internet dipendono da una serie di fattori, inclusi il tipo di account ISP, il traffico Internet locale e mondiale e il numero di dispositivi in casa che condividono la connessione Internet.

## Il mio account

L'utente sarà in grado di modificare la password dell'App Linksys e scegliere se ricevere o meno le ultime novità e offerte Linksys. L'opzione è disponibile solo quando si effettua l'accesso all'app con il proprio indirizzo e-mail.

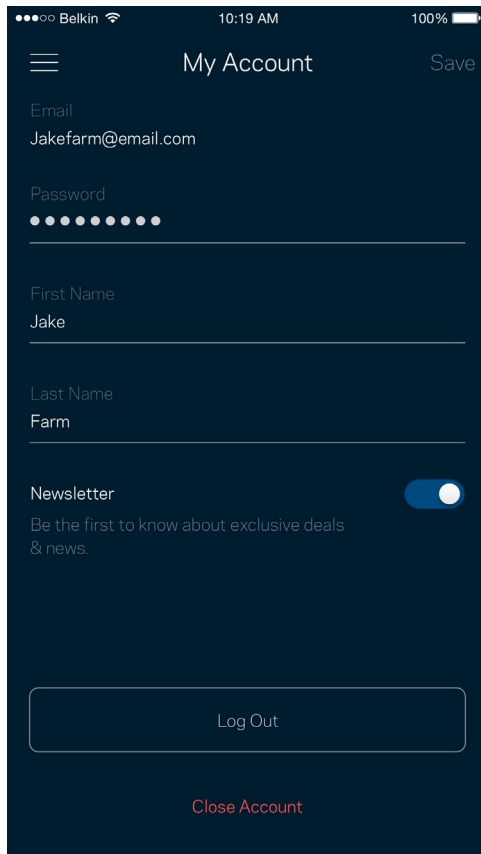

The screenshot shows the 'My Account' page in the Linksys app. The page has a dark blue background and contains the following elements:

- At the top left, there is a hamburger menu icon.
- The title 'My Account' is centered at the top, with a 'Save' button to its right.
- The 'Email' field contains the text 'Jakefarm@email.com'.
- The 'Password' field is masked with ten dots.
- The 'First Name' field contains the text 'Jake'.
- The 'Last Name' field contains the text 'Farm'.
- The 'Newsletter' section has a toggle switch that is turned on (blue).
- Below the newsletter section, there is a text description: 'Be the first to know about exclusive deals & news.'
- At the bottom, there is a 'Log Out' button.
- At the very bottom, there is a 'Close Account' link in red text.

## Feedback

Permette all'utente di inviare commenti. Sarà possibile valutare l'app nel proprio app store, inviare suggerimenti o segnalare un problema che sta impedendo di approfittare al massimo dal sistema.

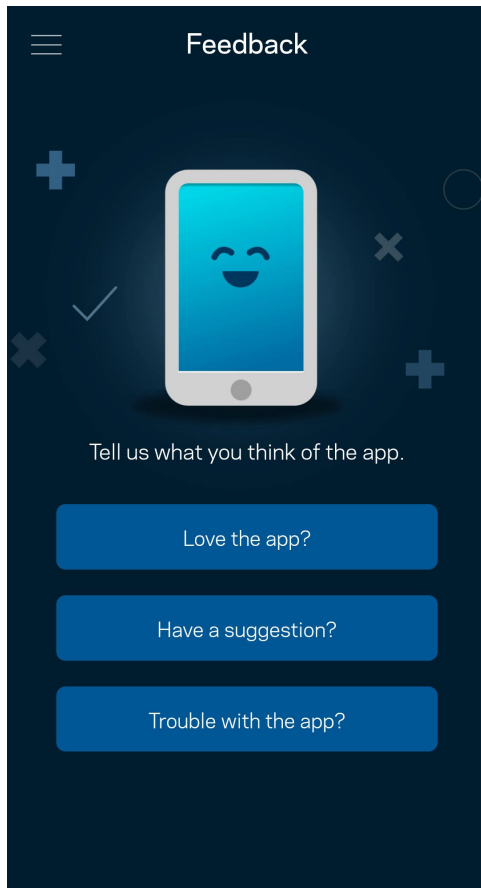

## Guida

Si stanno verificando problemi con l'app? Servono ulteriori informazioni riguardo a una funzionalità? Basta toccare Help (Guida) per visualizzare la spiegazione.

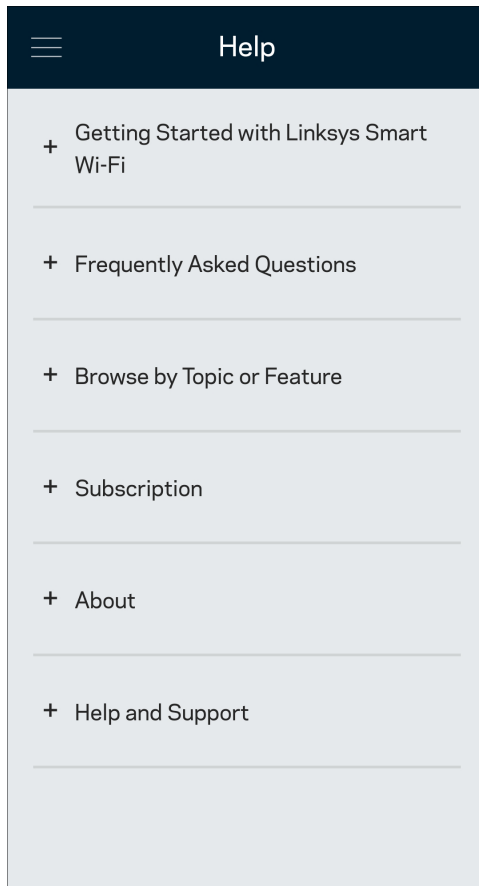

# Collegamento diretto al router

Se non si è connessi a Internet, è comunque possibile accedere alle impostazioni del router. Connettersi al nome del proprio Wi-Fi, avviare l'App Linksys e toccare Log in with Router Password (Accedi con la password del router), nella parte inferiore della schermata. Quando non si è online, non sarà possibile accedere all'account Linksys Wi-Fi.

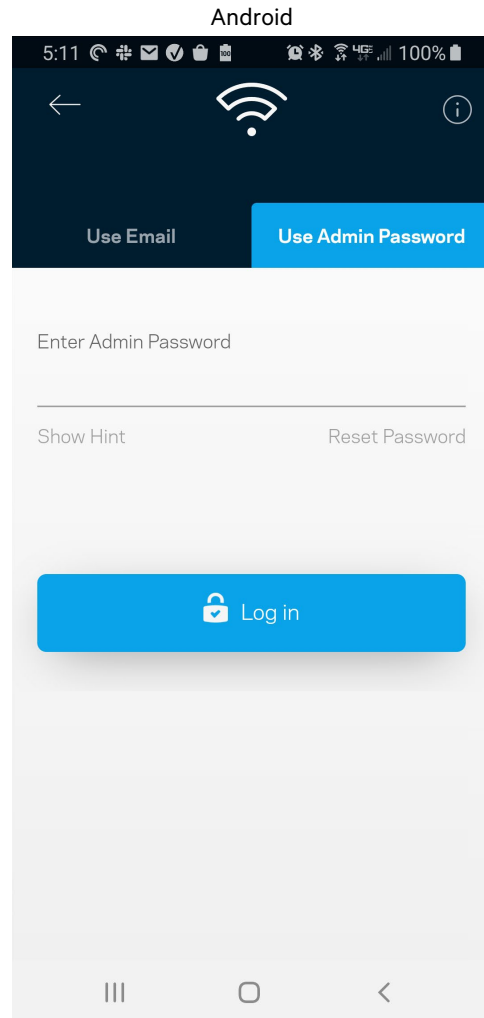
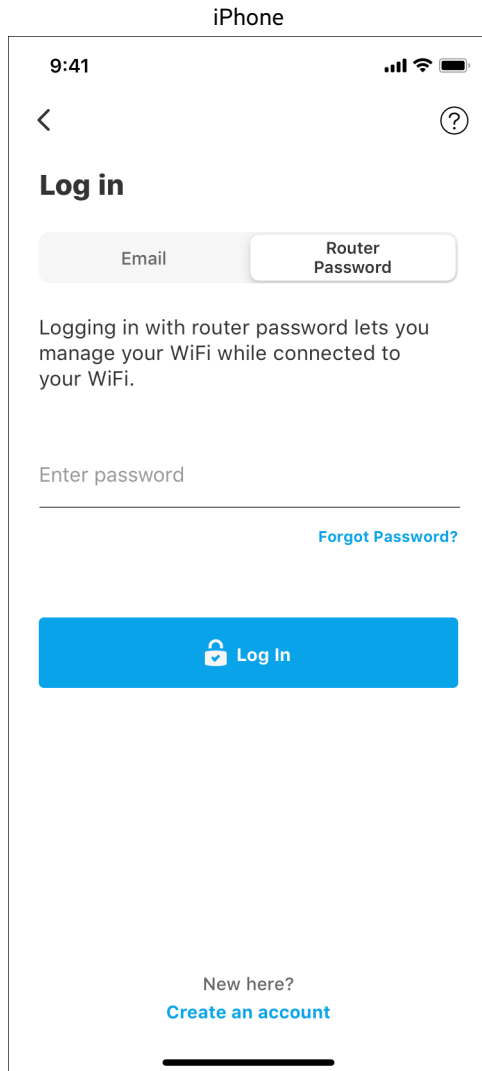

## Password del router

Durante l'installazione è stata creata una password amministratore sicura. Per modificarla, toccare Network/Router Administration (Amministrazione rete/router), quindi Change Router Password and Hint (Modifica password router e suggerimento).

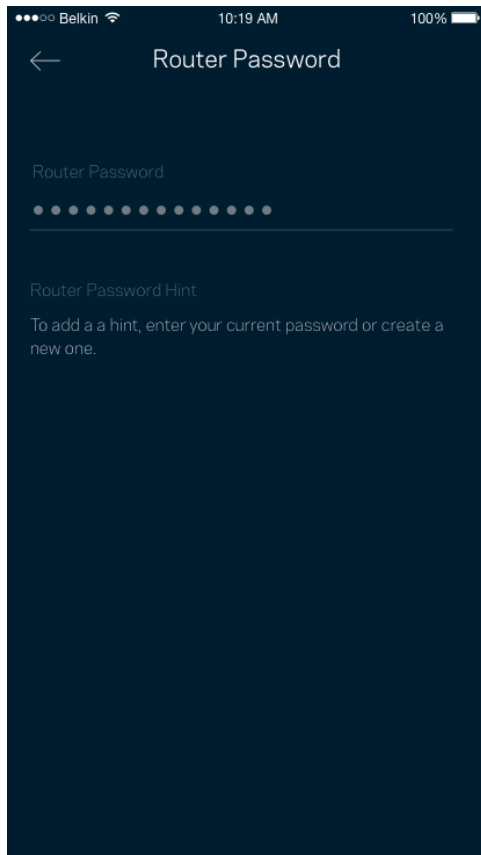

Per mantenere il router sicuro, l'utente riceverà un'e-mail, se qualcuno modifica la password del router.



## Come ripristinare il router ai valori di fabbrica

Il ripristino delle impostazioni di fabbrica è una procedura molto invasiva e non dovrebbe essere mai eseguito sul router della serie MR5500. Il ripristino delle impostazioni di fabbrica riporta il router allo stato in cui era quando è stato rimosso per la prima volta dalla confezione e richiederà che l'utente effettui nuovamente l'installazione. Tutte le impostazioni personalizzate durante e dopo l'installazione (come il nome, le password e il tipo di protezione del Wi-Fi) andranno perse. Tutti i dispositivi wireless si disconnetteranno dal Wi-Fi.

Per ripristinare i valori di fabbrica:

- Accertarsi che il router sia connesso alla fonte di alimentazione e sia acceso, quindi premere e tenere premuto il pulsante di ripristino sul retro. La spia luminosa sulla parte superiore del router inizierà a lampeggiare emettendo una luce rossa. Non rilasciare il pulsante fino a quando la spia luminosa non si spegne e diventa di colore rosso acceso.

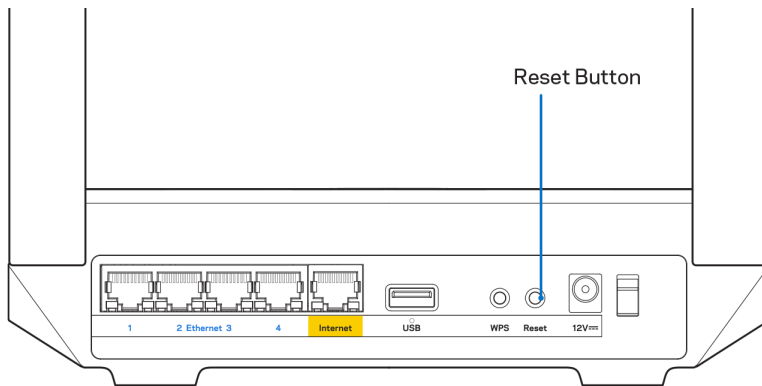

## Come montare il router sulla parete

Il router della serie MR5500 è dotato di fori sul lato inferiore per l'installazione a parete.

Fissare il router alla parete utilizzando viti M3 da 20 mm.

# Specifiche

## Linksys MR5500

Nome modello	Router Wi-Fi 6 mesh dual band AX5400
Numero modello	MR5500
Velocità porte switch	10/100/1000 Mbps (Gigabit Ethernet)
Frequenza radio	2,4 GHz e 5 GHz
N. di antenne	2 antenne esterne regolabili (non rimovibili), 1 antenna interna
Porte	USB 3.0, Ethernet (1-4), Internet, alimentazione
Pulsanti	Alimentazione, ripristino e WPS
Spie luminose	Pannello anteriore: Uno, multicolore per l'alimentazione e lo stato Pannello posteriore: USB, Ethernet (1-4), Internet
Funzionalità di sicurezza	WPA2-Personal, WPA3-Personal, WPA2/WPA3-Personal Mixed
Bit chiavi di sicurezza	Cifratura fino a 128 bit
Supporto file system di archiviazione	FAT, NTFS, HFS+

## Specifiche ambientali

Dimensioni	8,46" x 6,10" x 2,20" (215 mm x 155 mm x 56 mm)
Peso dell'unità	1,26 lbs (574 g)
Alimentazione	12 V/2 A
Certificazioni	FCC, IC, CE, Wi-Fi (IEEE 802.11a/b/g/n/ac/ax)
Temperatura di funzionamento	Da 0 a 40° C
Temperatura di conservazione	Da -20 a 60° C
Umidità di esercizio	Umidità relativa dal 10% all'80%, senza condensa
Umidità di stoccaggio	Dal 5% al 90%, senza condensa

### Note:

Per informazioni sulle normative, la garanzia e la sicurezza, visitare il sito [Linksys.com/support/MR5500](https://Linksys.com/support/MR5500).

Le specifiche sono soggette a modifica senza preavviso.

Le prestazioni ottimali indicate per la connettività wireless si basano sulle specifiche IEEE Standard 802.11. Le prestazioni effettive possono variare e comportare una riduzione della capacità di rete wireless, velocità di trasmissione dei dati, portata e copertura del segnale. Le prestazioni dipendono da numerosi fattori, condizioni e variabili, quali la distanza dall'access point, il volume del traffico di rete, i materiali costruttivi impiegati, il sistema operativo utilizzato, il mix di prodotti wireless impiegato, interferenze e altre condizioni avverse.

Visitare [Linksys.com/support/MR5500](https://Linksys.com/support/MR5500) per ottenere assistenza tramite il pluripremiato supporto tecnico di Linksys.

BELKIN, LINKSYS e molti logotipi e nomi di prodotto sono marchi commerciali del gruppo aziendale Belkin. I marchi di terze parti menzionati appartengono ai rispettivi proprietari.

© 2021 Linksys Holdings, Inc. e/o rispettive società collegate. Tutti i diritti riservati.

# LINKSYS

NAUDOTOJO VADOVAS

**MAX-STREAM®**  
**dviejų dažnio juostų**  
**tinklo „Wi-Fi 6“**  
**maršruto parinktuvas**

MR5500 serija

## Turiny

<b>Gaminio apžvalga</b>	<b>3</b>
<b>Pagalba</b>	<b>5</b>
Kur pateikiama daugiau pagalbos	5
<b>Sąranka</b>	<b>6</b>
Ko jums reikės	6
<b>„Linksys“ visų namų „Wi-Fi“ sistemos nuostatos</b>	<b>8</b>
Prisijungimas prie „Linksys“ programėlės	8
Naršymo meniu	9
Valdymo portalas	10
Įrenginiai	11
Įrenginio informacijos peržiūra ir keitimas	12
Tėvų kontrolė	13
„Wi-Fi“ nuostatos	14
Pažangiosios „Wi-Fi“ nuostatos	15
Įrenginio prijungimas naudojant WPS	16
Svečio tinklo prieiga	17
Įrenginių prioretizavimas	18
Pranešimai	19
Tinklo / maršruto parinktuvo administravimas	20
Pažangiosios nuostatos	21
Interneto nuostatos	21
Prievedo nuostatos	22
„Wi-Fi“ MAC filtrai	23
Išorinė saugykla	24
Greičio patikra	25
Mano paskyra	26
Atsiliepimai	27
Pagalba	28
<b>Tiesioginis prijungimas prie maršruto parinktuvo</b>	<b>29</b>
Maršruto parinktuvo slaptažodis	30
<b>Kaip atkurti maršruto parinktuvo gamyklines nuostatas</b>	<b>31</b>
<b>Kaip sumontuoti maršruto parinktuvą prie sienos</b>	<b>31</b>
<b>Techniniai duomenys</b>	<b>32</b>
Linksys MR5500	32
Aplinkos duomenys	32

# Gaminio apžvalga

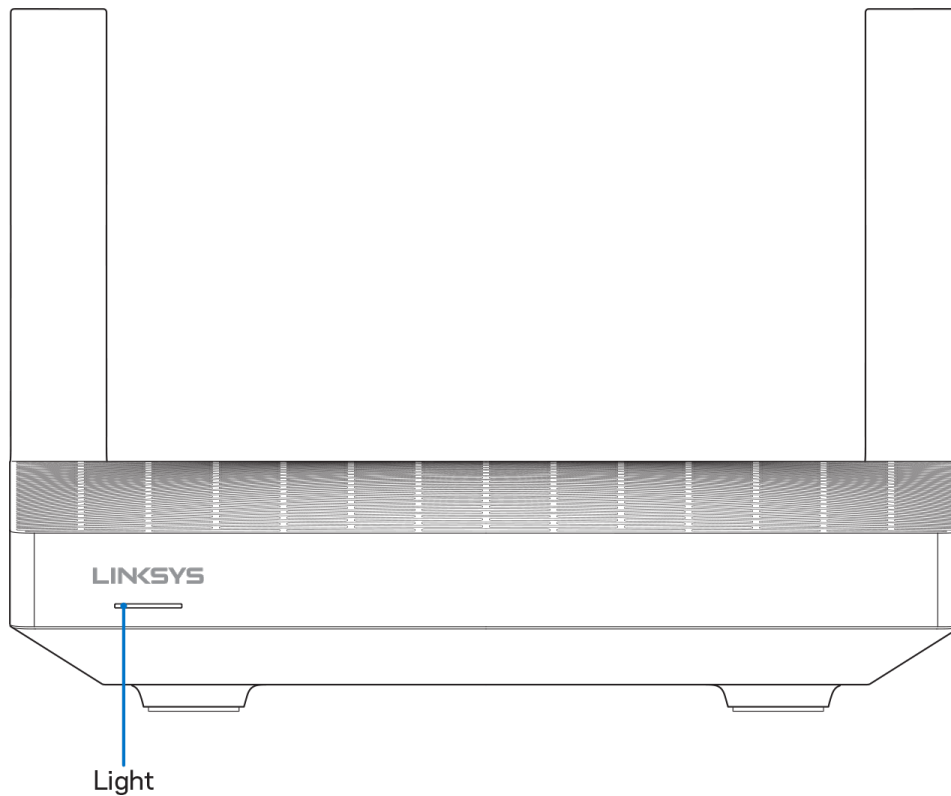

Lemputės aprašymas	Būsena
<b>Mėlyna (mirksi)</b>	Paleidžiama / pradėtas WPS susiejimas Palaukite, kol maršruto parinktuvas bus paleistas arba kol baigsis WPS susiejimas.
<b>Violetinė</b>	Paruošta sąrankai Atidarykite „Linksys“ programą sąrankai užbaigti.
<b>Violetinė (mirksi)</b>	Vykdoma sąranka Laikykitės programos nurodymų.
<b>Mėlyna</b>	Prisijungta prie interneto / sėkmingai atliktas WPS susiejimas Maršruto parinktuvas prijungtas, viskas gerai.
<b>Raudona</b>	Interneto nėra Neprisijungta, dėl paslaugos trikdžių kreipkitės į IPT.
<b>Raudona (mirksi)</b>	Atsijungta <ul style="list-style-type: none"> <li>Antrinis mazgas: per toli nuo veikiančio mazgo</li> <li>Pirminis mazgas: atjungtas nuo modemo</li> </ul>
<b>Geltona</b>	Silpnas signalas (tik antrinių mazgų)
<b>Geltona (mirksi)</b>	Nepavyko atlikti WPS susiejimo

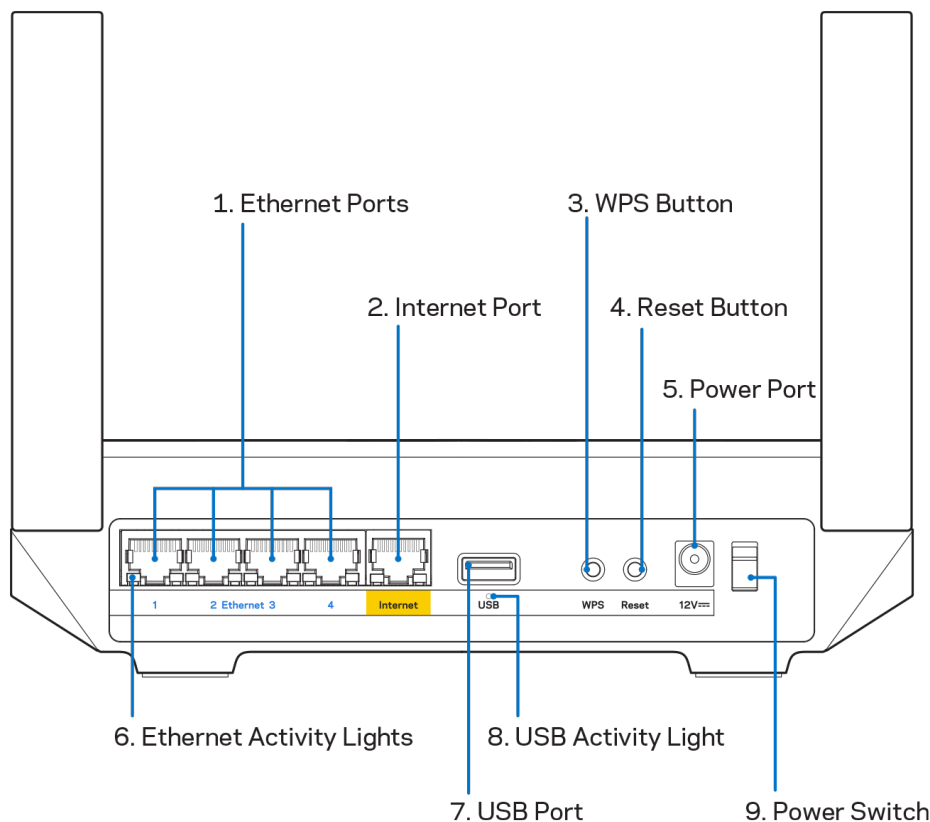

**Eterneto prievadai (1)** – prijunkite eterneto kabelius prie šių mėlynų gigabito (10 / 100 / 1000) prievadų ir tinklo laidinių įrenginių.

**Pastaba** – siekdami geriausių rezultatų, prie eterneto prievadųjunkite CAT5e ar aukštesnės klasės laidus.

**Interneto prievadas (2)** – prijunkite eterneto kabelį prie geltono gigabitų (10 / 100 / 1000) prievado ir plačiajuosčio interneto kabelio / DSL ar pluoštinės optikos modemo. Jei šį maršruto parinktuvą tinklo „Wi-Fi“ sistemoje naudojate kaip antrinį mazgą, naudodami šį prievadą galite sukurti laidinę jungtį prie kito mazgo.

**Pastaba** – siekdami geriausių rezultatų, prie interneto prievadojunkite CAT5e ar aukštesnės klasės laidus.

**Mygtukas „Wi-Fi Protected Setup™“ (3)** – paspauskite norėdami jungtis prie tinklo įrenginių, kuriuose įjungta WPS parinktis.

**Atkūrimo mygtukas (4)** – norėdami atkurti maršruto parinktuvo gamyklines nuostatas, paspauskite ir palaikykite, kol maršruto parinktuvo viršuje esanti lemputė pradės mirksėti raudona spalva. Neatleiskite mygtuko, kol lemputė neužgeso ir vėl netapo ryškiai raudonos spalvos.

**Maitinimo prievadas (5).** Prijunkite pridedamą kintamosios srovės adapterį.

**Eterneto aktyvumo lemputės (6).** Lemputės rodo duomenų perdavimą eterneto laidu.

**USB 3.0 prievadas (7)** – prijunkite ir dalykitės USB įrenginiais tinkle arba internete.

**USB aktyvumo lemputė (8).** Lemputė rodo duomenų perdavimą USB laidu.

**Maitinimo jungiklis (9).** Paspauskite | (šviečia), kad įjungtumėte maršruto parinktuvą.

# Pagalba

## Kur pateikiama daugiau pagalbos

- [Linksys.com/support/MR5500](http://Linksys.com/support/MR5500)
- „Linksys“ programos pagalba (paleiskite programą ir pagrindiniame naršymo meniu spustelėkite „Help“ (pagalba))

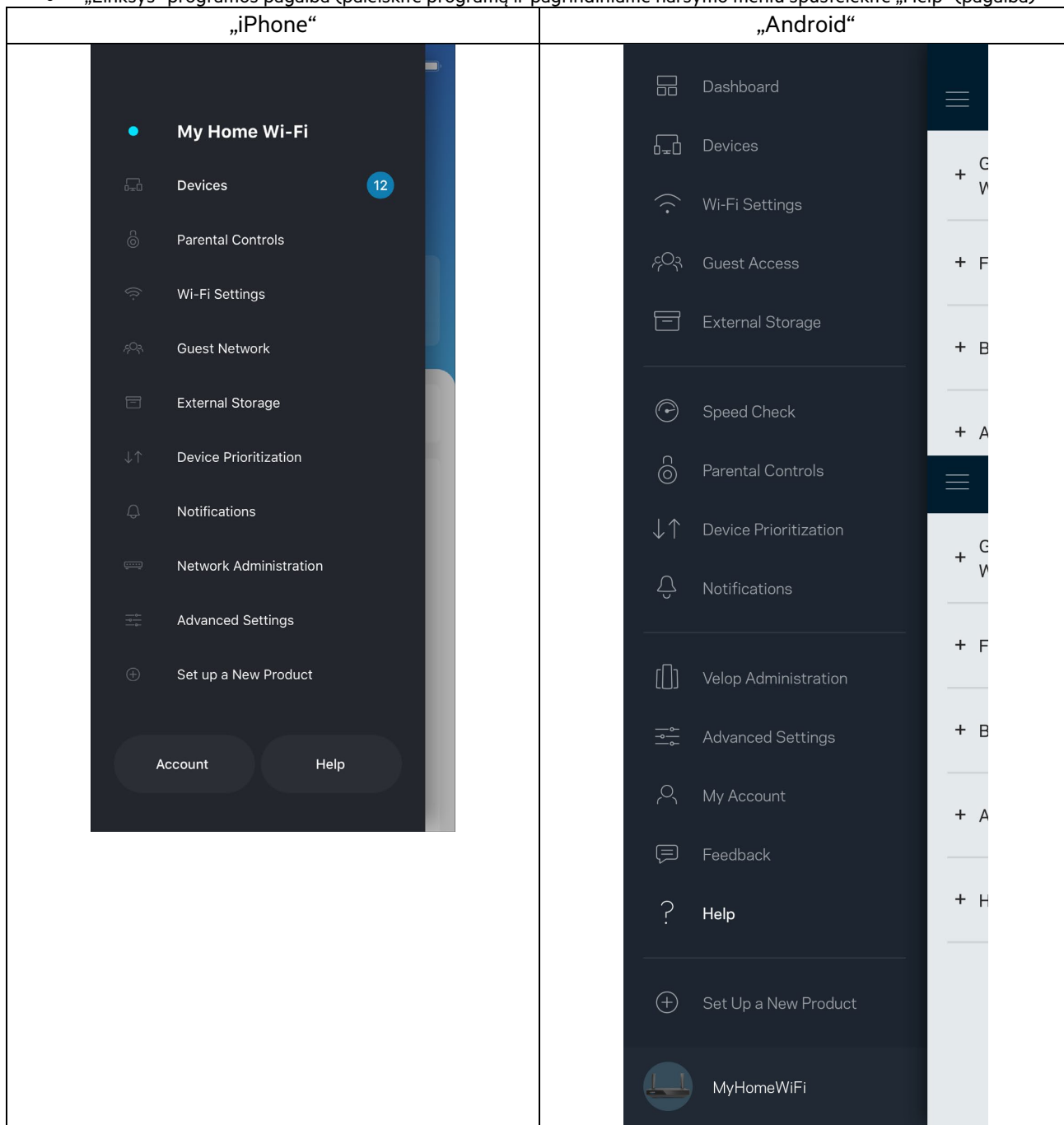

**Pastaba.** Šiame gaminyje naudojamos trečiųjų šalių įrangos licencijas ir pranešimus galima peržiūrėti <http://support.linksys.com/en-us/license>. Susisiekite su <http://support.linksys.com/en-us/gplcodecenter>, jei turite klausimų arba GPL šaltinio kodo užklausų.

# Sąranka

**SVARBU.** MR5500 serijos maršruto parinktuvą galima nustatyti tik kaip pirminį arba antrinį mazgą visoje namų tinklo „Wi-Fi“ sistemoje. Pirminis mazgas turi būti eternetu kabeliu prijungtas prie modemo ar modemo maršruto parinktuvo. Antrinius mazgus galima jungti belaidžiu būdu ar eternetu kabeliais.

Jei maršruto parinktuvą pridėsite kaip pirminį mazgą į esamą „Velop“ viso namų tinklo „Wi-Fi“ sistemą, atkurkite visų mazgų gamyklines nuostatas ir pridėkite juos į sistemą, kai buvo atlikta MR5500 serijos maršruto parinktuvo sąranka ir jis veikia.

Atsisiųskite „Linksys“ programą. Norint nustatyti maršruto parinktuvą, reikia šios programos.

Eikite į įrenginio programų parduotuvę ir į paiešką suveskite „Linksys“. Ieškokite šios piktogramos: 

## Ko jums reikės

Įdiekite programą, atverkite ją ir vykdykite instrukcijas.

**Pastaba.** Programa veikia „iOS“ 11.4 ir naujesnėje bei „Android“ 6.0 ir naujesnėje aplinkoje.

Sąrankos metu sukursite „Linksys Smart Wi-Fi“ paskyrą, kad programą galėtumėte naudoti maršruto parinktuvo sistemos nuostatomis peržiūrėti arba keisti bet kurioje vietoje, kurioje yra interneto ryšys.

Naudodami „Linksys Smart Wi-Fi“ ir „Linksys“ programėlę galite daryti daug dalykų, įskaitant:

- pakeisti „Wi-Fi“ pavadinimą ir slaptažodį;
- nustatyti svečio prieigą;
- prijungti įrenginius prie „Wi-Fi“ naudodami WPS;
- blokuoti interneto prieigą naudojant tėvų kontrolę;
- išbandyti interneto ryšio greitį.

**Pastaba.** Jums atsiųsime patvirtinimo el. laišką. Prisijungę prie namų tinklo, paspauskite el. laiške gautą nuorodą ir susiekite maršruto parinktuvą su paskyra.

Visa kita, išskyrus maitinimo ir eternetu kabelio prijungimą, programos vykdomas sąrankos procesas atlieka už jus. Kaip bus prisijungta, programą naudokite „Wi-Fi“ asmeniniam nustatymui, suteikdami jam pavadinimą ir slaptažodį. Be to, maršruto parinktuvui ir tinklo mazgams pavadinimus galite suteikti priklausomai nuo to, ar jie taip pat gali juos nustatyti, jei į tam tikrus dalykus reikia atkreipti dėmesį.

Jei norite pridėti antrinius mazgus visų namų tinklo „Wi-Fi“ sistemai sukurti, juos galima nustatyti veikiančio mazgo diapazone. Prie modemo arba jo maršruto parinktuvo reikia prijungti tik pagrindinį mazgą. Nesijaudinkite, programa padės įtaisyti tinklo mazgus jiems skirtose vietose.



Atsispausdinkite šį puslapį, tuomet įrašykite „Wi-Fi“ ir paskyros nuostatas į lentelę kaip nuorodą. Pastabas laikykite saugioje vietoje.

<b>„Wi-Fi“ pavadinimas</b>	
<b>„Wi-Fi“ slaptažodis</b>	
<b>Maršruto parinktuvo slaptažodis</b>	
<b>Svečio tinklo pavadinimas</b>	
<b>Svečio tinklo slaptažodis</b>	
<b>„Linksys“ programėlės prisijungimo el. pašto adresas</b>	
<b>„Linksys“ programėlės slaptažodis</b>	

Jūsų prisijungimo el. pašto adresas ir slaptažodis taip pat gali būti naudojami jungiantis LinksysSmartWiFi.com kompiuteryje. Jūs galite peržiūrėti ar tvarkyti „Wi-Fi“ interneto naršyklėje.

# „Linksys“ visų namų „Wi-Fi“ sistemos nuostatos

Naudodami „Linksys“ programėlę galite peržiūrėti ar keisti „Wi-Fi“ sistemos nuostatas, įskaitant saugos ir tėvų kontrolės. Nuostatas galite įjungti bet kurioje pasaulio vietoje, jei turite interneto ryšį. Be to, sistemą galite įjungti tiesiogiai namų tinkle, net jei neturite interneto ryšio.

## Prisijungimas prie „Linksys“ programėlės

1. Atidarykite „Linksys“ programėlę, bakstelėkite **Prisijungti**.

### „iPhone“

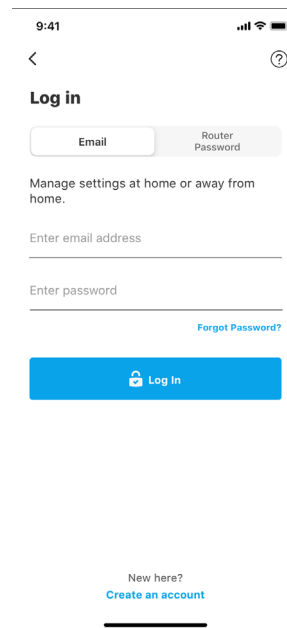
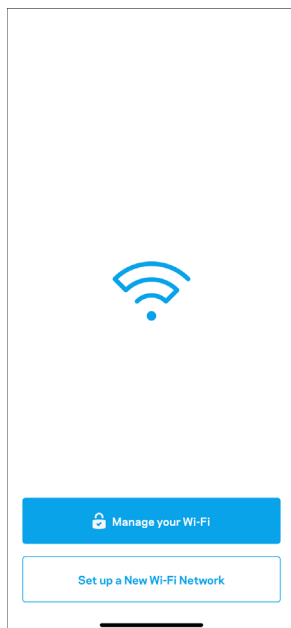

### „Android“

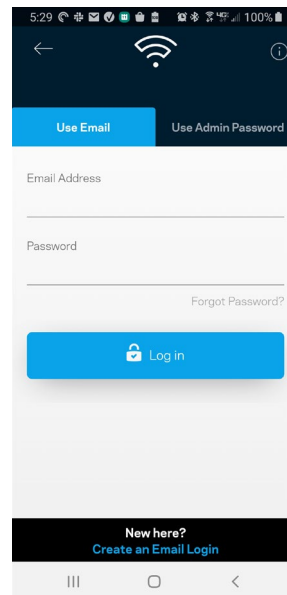
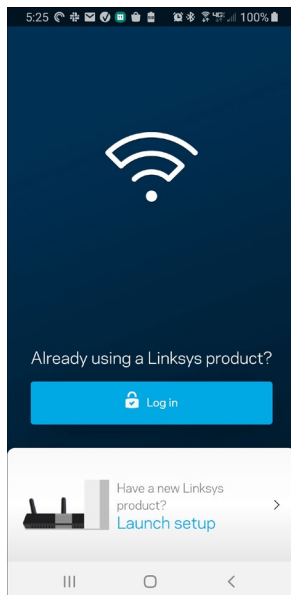

2. Įveskite el. pašto adresą, kurį naudojote kurdami paskyrą.
3. Įveskite paskyros slaptažodį.
4. Bakstelėkite **Prisijungti**.

## Naršymo meniu

Bakstelėkite meniu piktogramą,  kad galėtumėte naršyti programėlėje.

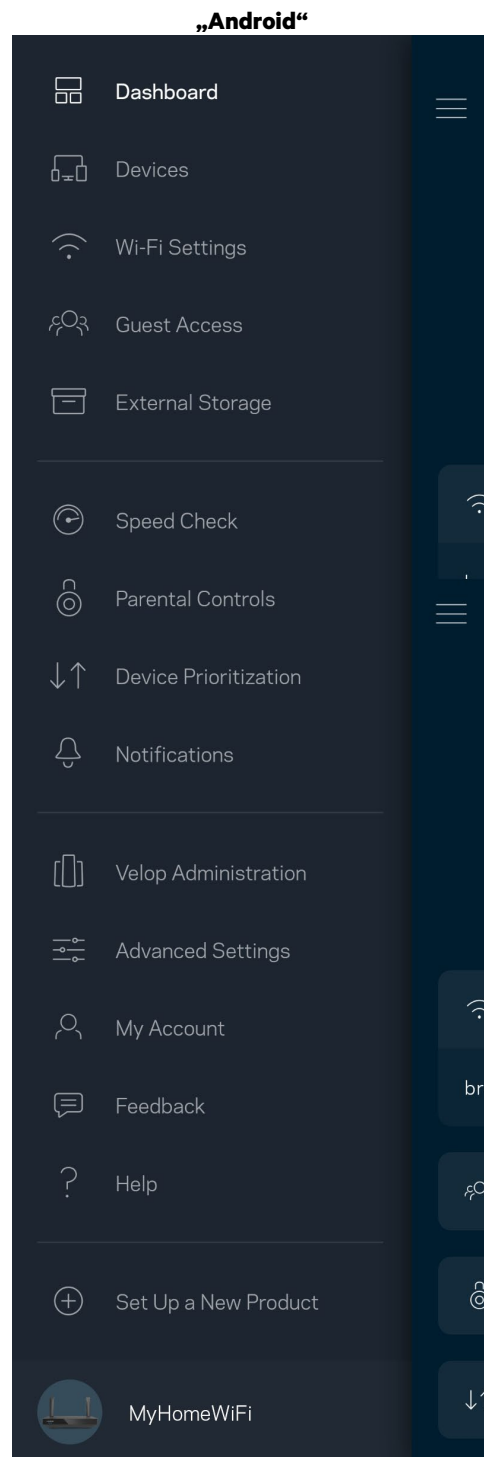
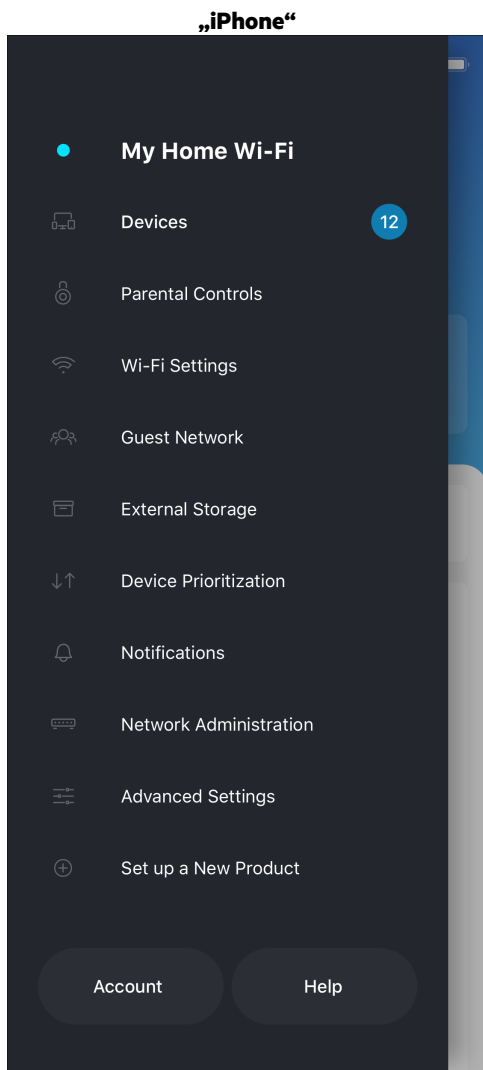

## Valdymo portalas

Valdymo portalas – tai „Wi-Fi“ momentinė ekrano kopija. Peržiūrėkite, kiek įrenginių prijungtų prie sistemos. Valdymo portale galite dalytis „Wi-Fi“ slaptažodžiu ir įjungti svečio prieigą. Be to, valdymo portale rodoma, jei kokie nors įrenginiai turi įjungtą tėvų kontrolę arba buvo prioretizuojami „Wi-Fi“ prieigai užtikrinti.

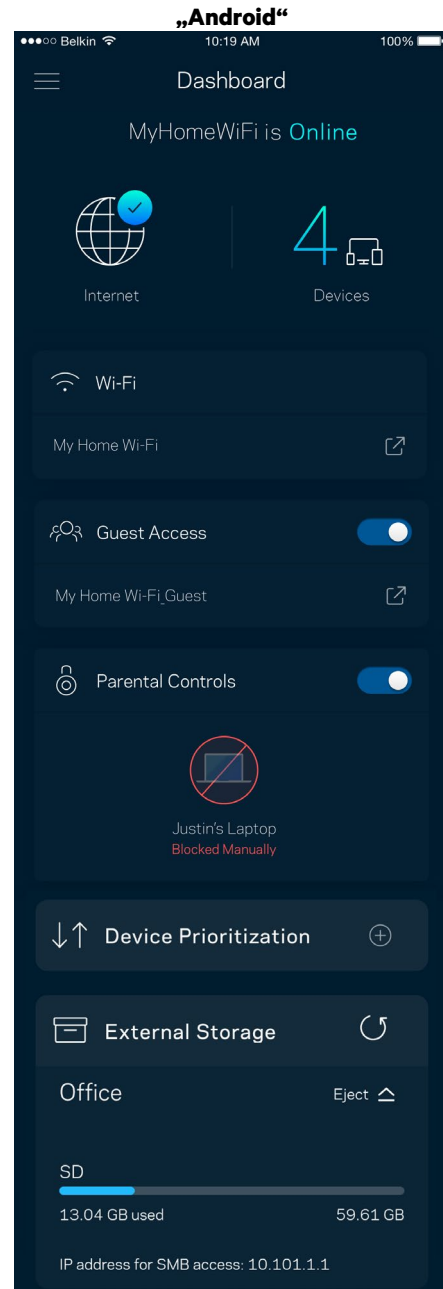
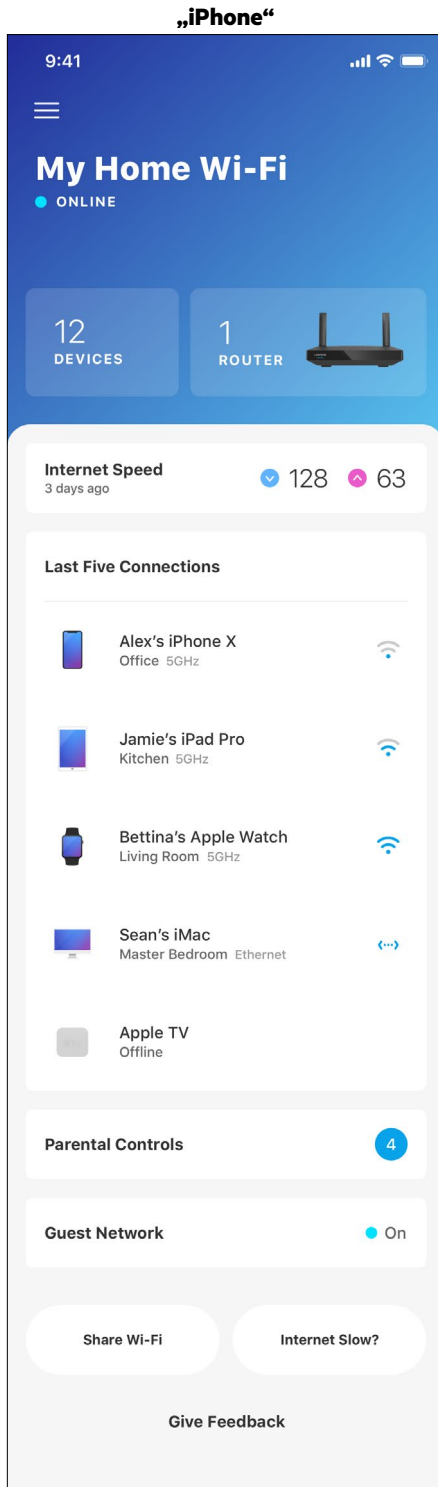

## Įrenginiai

Peržiūrėkite ir keiskite visų prie „Wi-Fi“ prijungtų įrenginių informaciją. Galite peržiūrėti pagrindiniame ir svečio tinkluose esančius prietaisus arba peržiūrėti informaciją apie kiekvieną prietaisą.

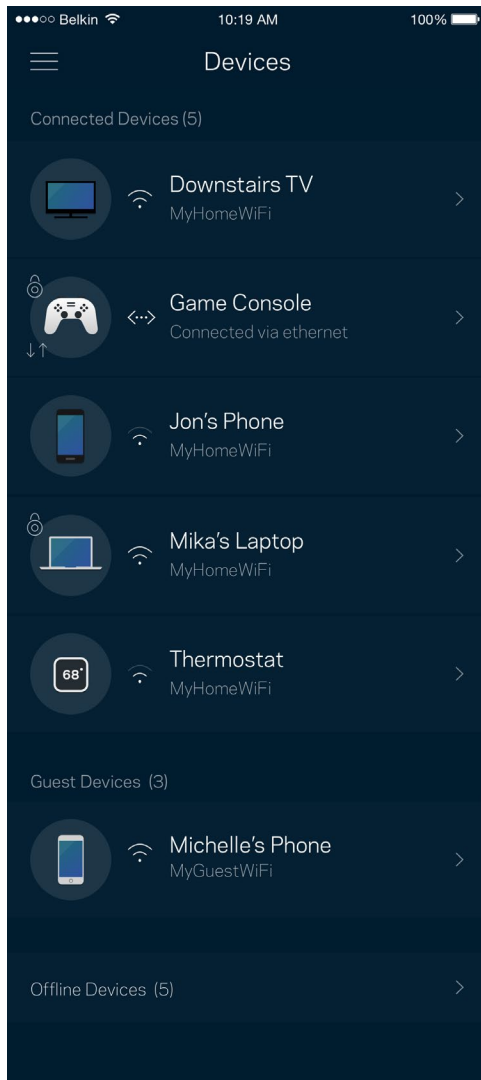

## Įrenginio informacijos peržiūra ir keitimas

Įrenginių lange galite redaguoti įrenginių pavadinimus ir keisti jų piktogramas. Be to, galite prioretizuoti įrenginius, nustatyti tėvų kontrolę ir peržiūrėti „Wi-Fi“ informaciją. Norėdami peržiūrėti informaciją, bakstelėkite bet kurį įrenginį.

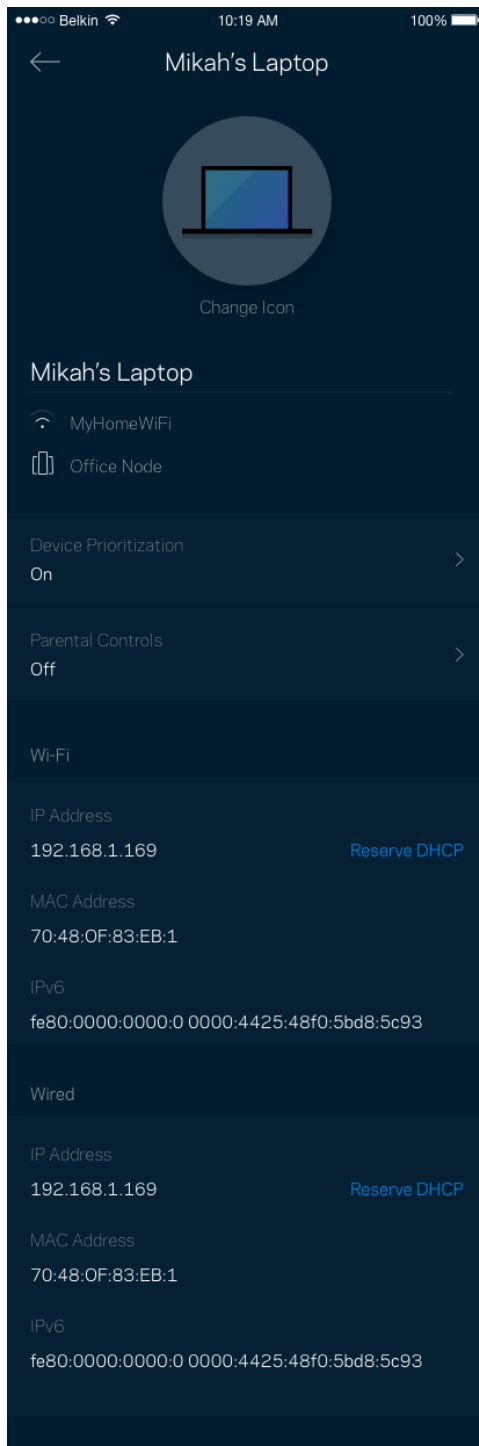

## Tėvų kontrolė

Tėvų kontrolė leidžia kontroliuoti prie interneto prisijungusius vaikus ir ką jie ten daro. Pristabdykite interneto ryšį tam tikruose įrenginiuose arba blokuokite tam tikras žiniatinklio svetaines.

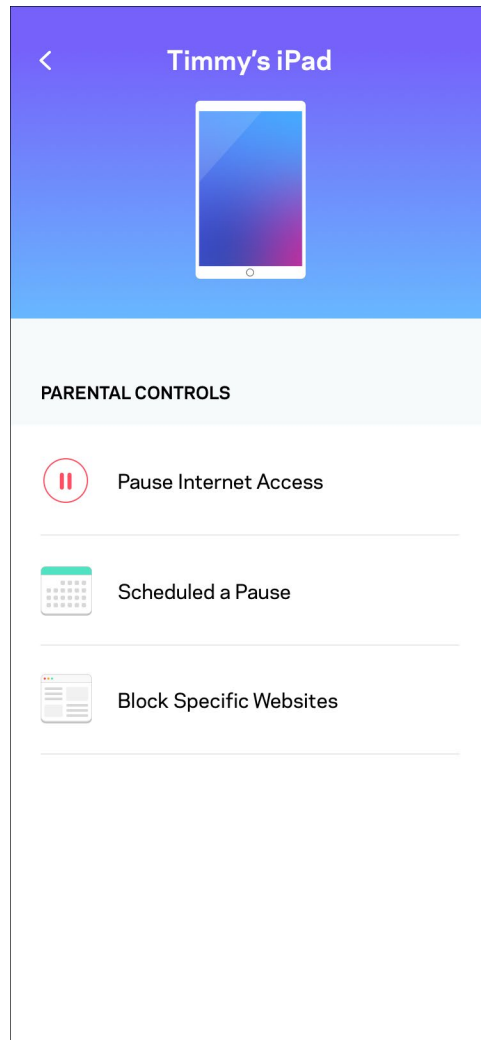
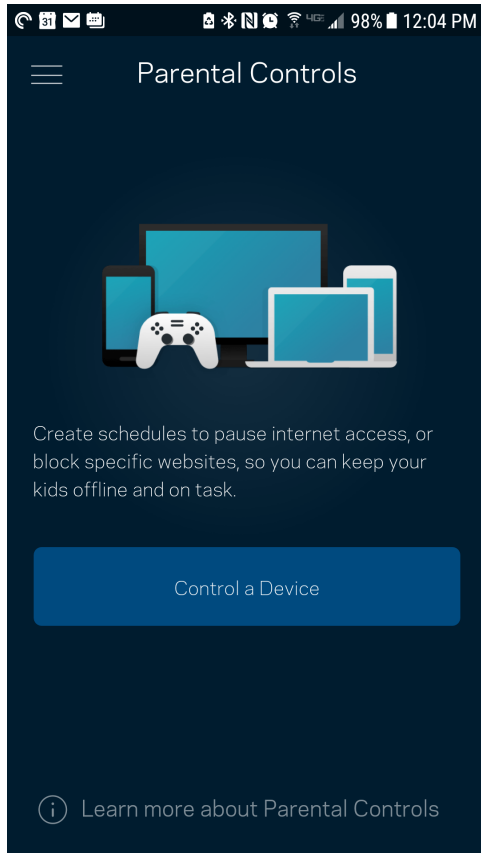

## „Wi-Fi“ nuostatos

Naudodami „Wi-Fi Protected Setup™“, peržiūrėkite arba keiskite „Wi-Fi“ pavadinimą ir prijunkite įrenginius.

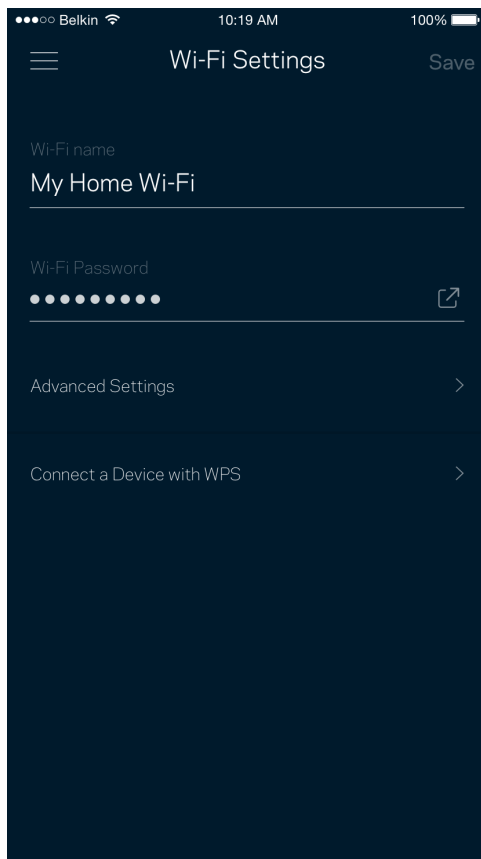



## Pažangiosios „Wi-Fi“ nuostatos

Pažangūs naudotojai gali keisti numatytąjį saugos tipą ir „Wi-Fi“ režimą. Jų nekeiskite, jei turite nedaug patirties su „Wi-Fi“ tinklais. Kanalių ieškiklis ieškos jūsų vietovėje rečiausiai atidarytų „Wi-Fi“ kanalų, siekiant užtikrinti, kad sistema užtikrintų geriausias našumo savybes. Jei sistemoje turite daugiau kaip vieną tinklo mazgą, kanalių ieškiklis suras geriausią kanalą kiekvienam tinklo mazgui.

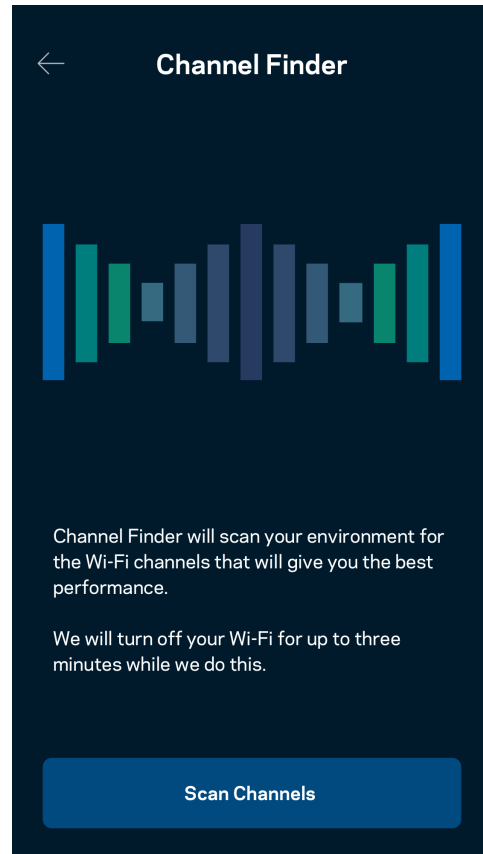
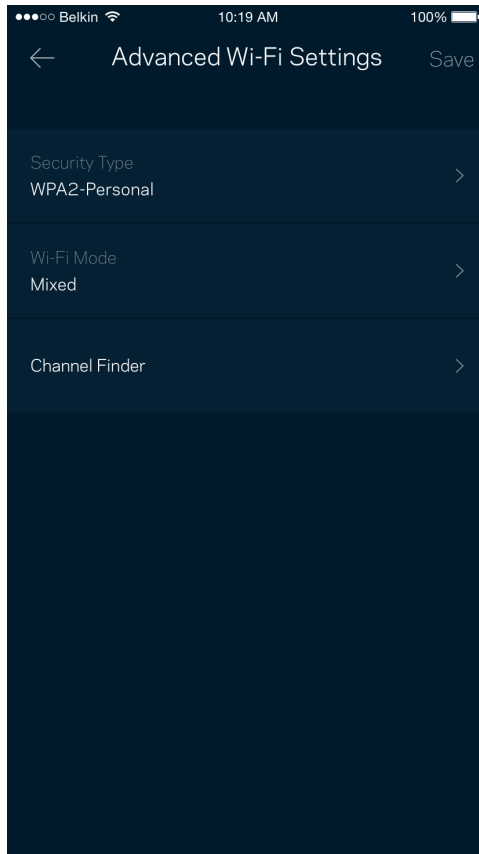

## Įrenginio prijungimas naudojant WPS

„Wi-Fi Protected Setup“ leidžia paprastai prijungti belaidžio ryšio įrenginius prie „Wi-Fi“, rankomis neįvedant saugos nuostatų.

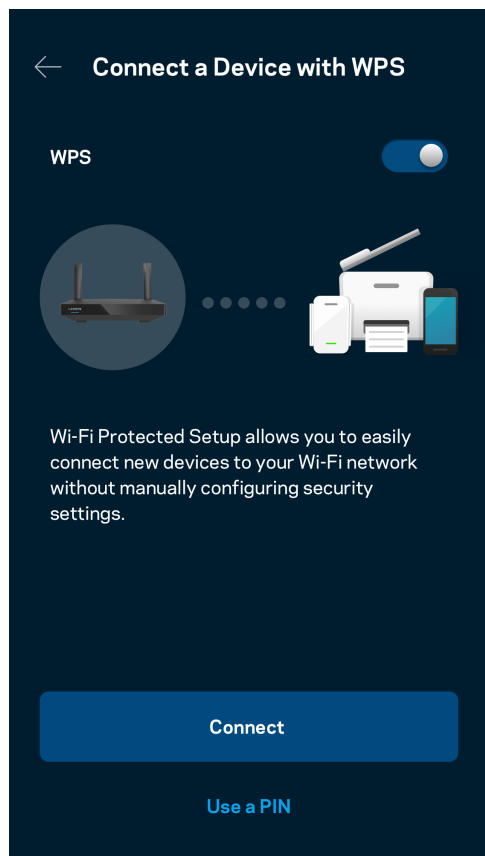

## Svečio tinklo prieiga

Naudokite svečio prieigos langą, kad svečiai galėtų prisijungti prie interneto, tačiau būtų ribojama jų prieiga prie kitų prie „Wi-Fi“ prijungtų išteklių. Siųskite slaptažodį tekstine žinute arba el. paštu.

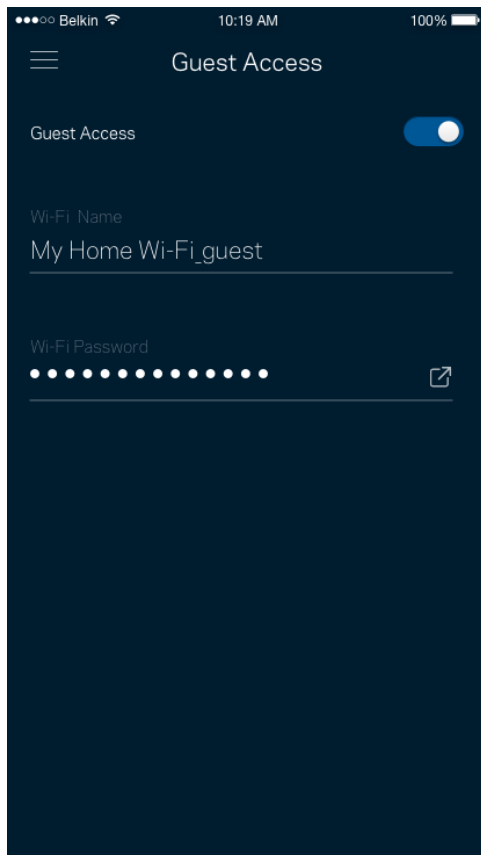

## Įrenginių prioretizavimas

Prioritetiniam interneto ryšio naudojimui pasirinkite iki trijų įrenginių. Tie prie interneto prijungti įrenginiai (laidiniai ir (arba) belaidžio ryšio) visada turės geriausią prieigą. Maršruto parinktuvas atlieka greičio patikrą ir nustato, kaip geriausiai paskirstyti „Wi-Fi“ prioretizuojamiems įrenginiams. Kiti įrenginiai dalysis likusiu pajėgumu.

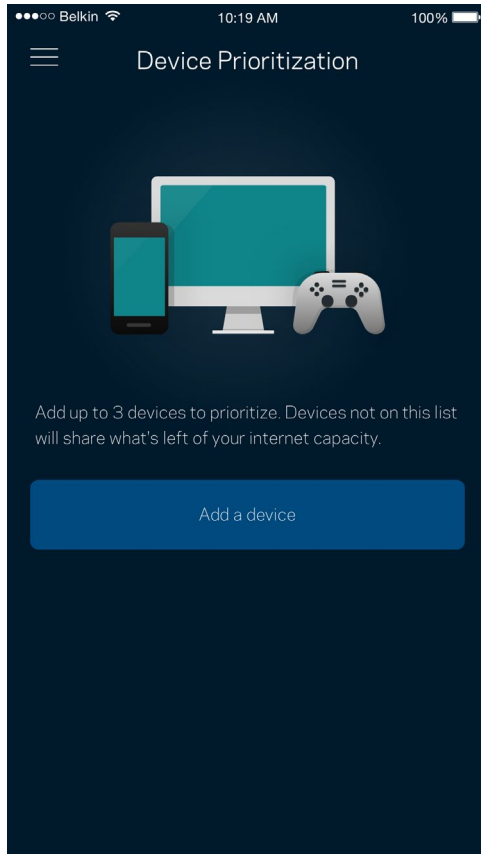

## Pranešimai

Jei turite daugiau kaip vieną mazgą, programėlė gali jums pranešti, kai sistemos antriniai mazgai išsijungia. Antriniai mazgai – tai mazgai, kurie nėra laidais prijungti prie modemo. Norėdami, kad programėlė jus informuotų, turite įjungti pranešimus mobiliajame įrenginyje.

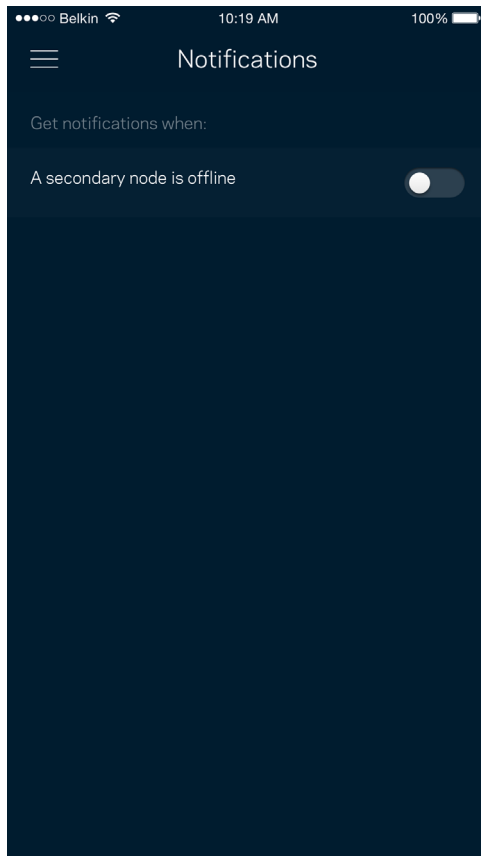

## Tinklo / maršruto parinktuvo administravimas

Norėdami keisti maršruto parinktuvo slaptažodį ir užuominą bei peržiūrėti įvairius identifikatorius (modelio numerį, serijos numerį ir IP informaciją), naudokite tinklo administravimo langą.

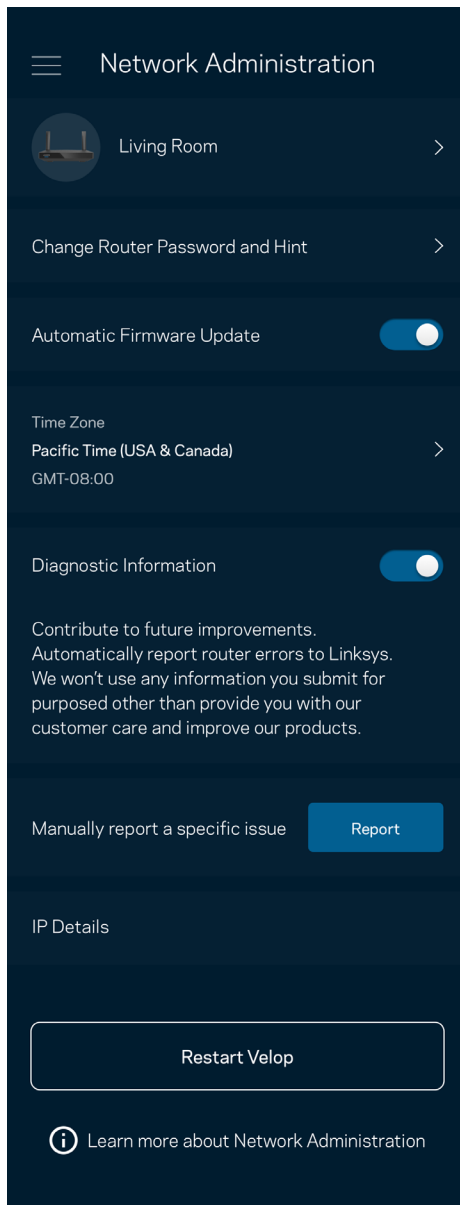

Sutikite, kad automatiškai būtų pranešama apie „Linksys“ gedimus ir prisidėtumėte prie „Wi-Fi“ tobulinimo. Be to, galite rankomis pranešti apie konkrečias „Linksys“ problemas.

Ši informacija bus siunčiama kartu su problemos aprašymu:

<ul style="list-style-type: none"><li>• Programos versija</li></ul>	<ul style="list-style-type: none"><li>• Prisijungimo tipas (debesies: rodomas susietas el. pašto adresas, vietinis: rodoma „Maršruto parinktuvo administratorius“)</li></ul>
<ul style="list-style-type: none"><li>• Įrenginio modelis</li></ul>	<ul style="list-style-type: none"><li>• WAN ryšio tipas (rodoma „Wi-Fi“ arba eternetas)</li></ul>
<ul style="list-style-type: none"><li>• Įrenginio OS versija</li></ul>	<ul style="list-style-type: none"><li>• Laikas: data (mėn. / diena / metai, laikas, laiko juosta)</li></ul>

## Pažangiosios nuostatos

### Interneto nuostatos

Galite pasirinkti, kaip maršruto parinktuvas jungiasi prie interneto. Numatytoji nuostata: automatinė konfigūracija – DHCP. Kitus prisijungimo tipus lemia interneto paslaugų teikėjas arba tai, kaip planuojate naudoti maršruto parinktuvą. Pažangieji naudotojai gali naudoti papildomas nuostatas ir klonuoti MAC adresus bei nustatyti MTU (didžiausio perdavimo vienetą).

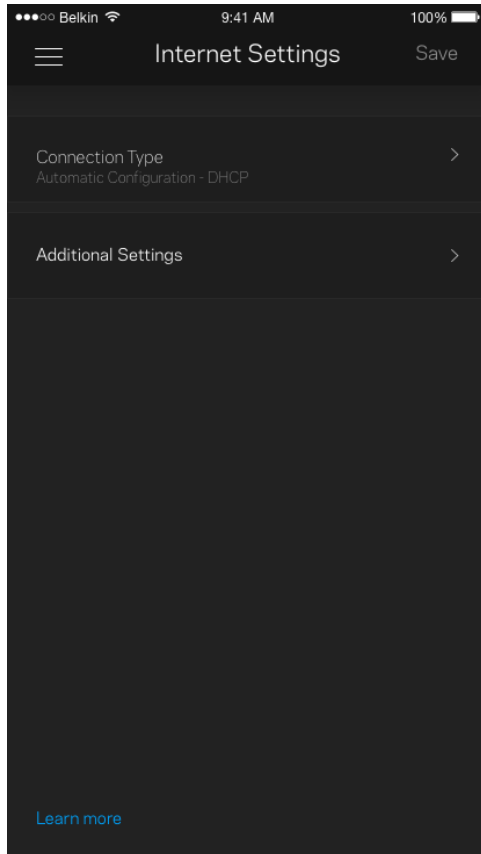

## Prievado nuostatos

Prievado peradresavimas (vienam prievadui, keliems prievadams ar prievadų grupei) siunčia konkretaus prievado (-ų) įeinantį srautą į konkretų įrenginį arba „Wi-Fi“ prievadą. Suveikus prievado diapazonui, maršruto parinktumas suderina konkrečių numerių prievadų išeinančius duomenis. Maršruto parinktumas įsimeina įrenginio, kurios prašo duomenų, IP adresą, kad pateikus prašomus duomenis jis būtų nukreiptas atgal į tinkamą įrenginį.

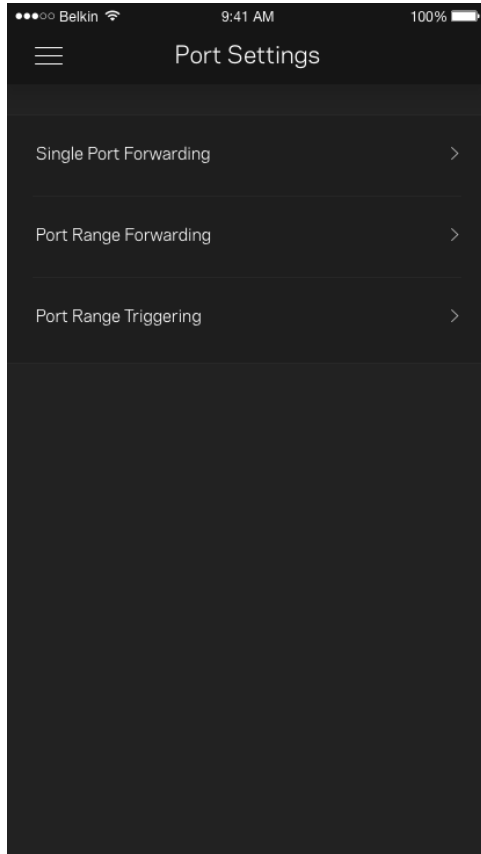



## „Wi-Fi“ MAC filtrai

Kiekvienas tinklo įrenginys turi unikalų, 12 skaitmenų MAC (medijos prieigos valdymas) adresą. Galite sukurti MAC adresų sąrašą ir leisti arba drausti tuos įrenginius „Wi-Fi“ tinkle.

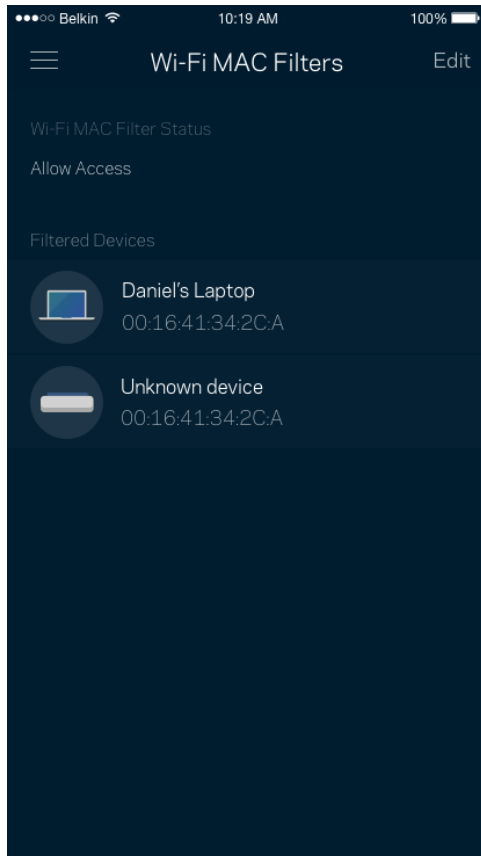

## Išorinė saugykla

Valdymo portale pažiūrėkite, prie kurio mazgo prijungtas išorinis atmintukas, patikrinkite, kiek liko laisvos vietos, ir, nustatydami vartotojo vardą ir slaptažodį, įjunkite autentifikavimą. (Tik prijungus atmintuką prie maršruto parinktuvo USB prievado.) Prieš išimdami atmintuką būtinai palieskite „Eject“ (išstumti) , kad neprarastumėte duomenų.

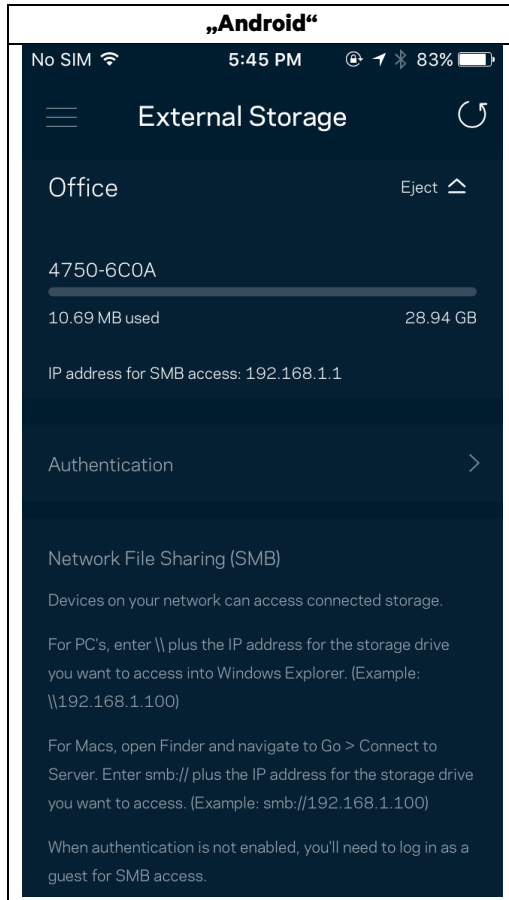

## Greičio patikra

Norėdami įsitikinti, kad gaunate geriausią greitį, už kurį mokate, atlikite greičio patikrą. Greičio patikra taip pat padeda prioretizuojant įrenginius, kadangi rezultatai nustato, kaip „Wi-Fi“ paskirstomas prioretizuotiems įrenginiams.

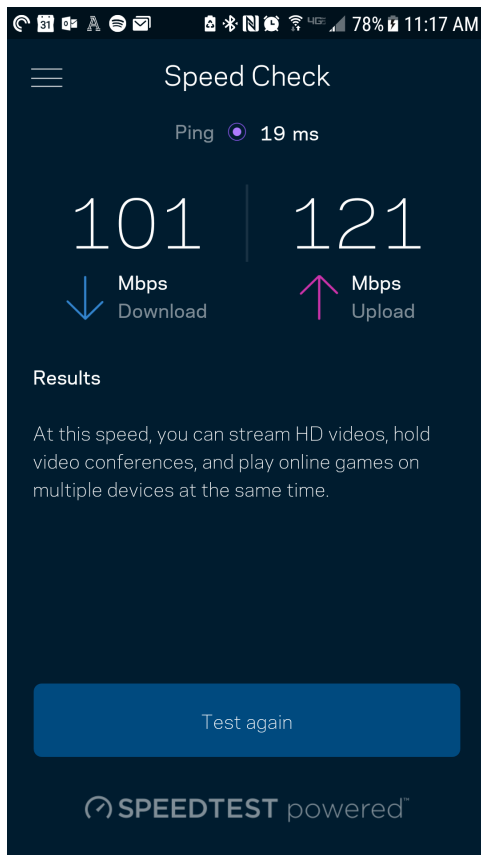

- Siuntimo greitis – tai greitis, kuriuo interneto turinys perduodamas į maršruto parinktuvą.
- Įkėlimo greitis – tai greitis, kuriuo galite įkelti į internetą.

**Pastaba.** Interneto ryšio greitį lemia įvairūs veiksniai, įskaitant ISP paskyros tipą, vietinį ir pasaulinį interneto srautą ir įrenginių, esančių namuose ir naudojančių interneto ryšį, skaičius.

## Mano paskyra

Pakeiskite „Linksys“ programėlės slaptažodį ir sutikite gauti naujausią informaciją ir pasiūlymus iš „Linksys“. Prieinama tik prisijungus prie programėlės įvedant savo el. pašto adresą.

Belkin 10:19 AM 100%

☰ My Account Save

Email  
Jakefarm@email.com

Password  
●●●●●●●●

First Name  
Jake

Last Name  
Farm

Newsletter   
Be the first to know about exclusive deals  
& news.

Log Out

Close Account

## Atsiliepimai

Štai čia jūsų proga pasakyti savo nuomonę. Įvertinkite programą savo programų parduotuvėje, siūskite mums pasiūlymą arba praneškite apie problemą, dėl kurios negalite gauti puikios patirties.

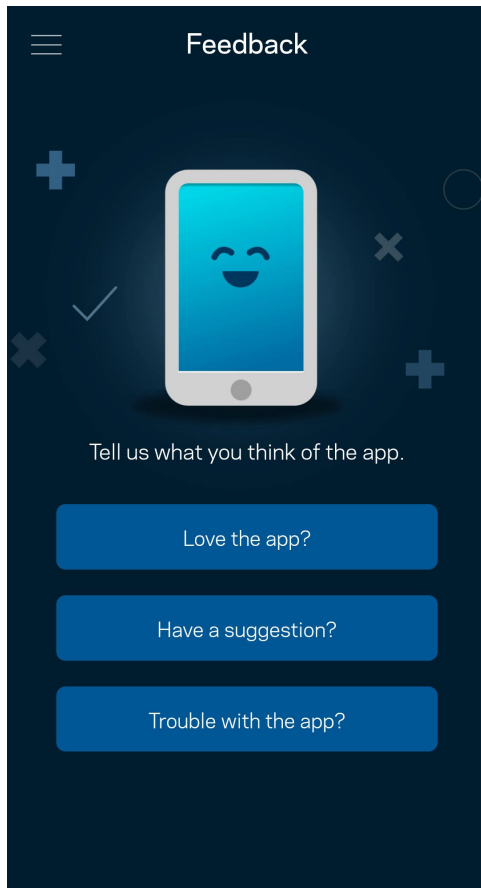

## Pagalba

Kilo problemų dėl programos? Tiesiog reikia šiek tiek daugiau informacijos apie funkciją? Norėdami gauti paaiškinimą, bakstelėkite „Pagalba“.

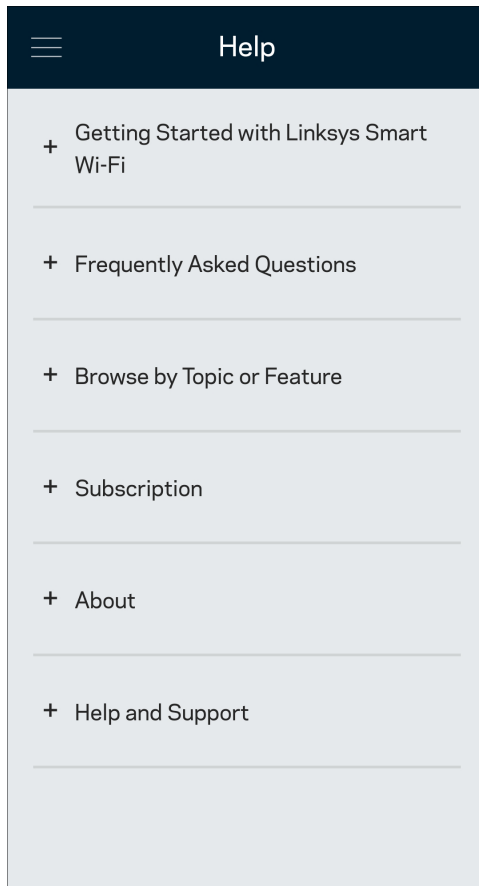

# Tiesioginis prijungimas prie maršruto parinktuvo

Jei nesate prisijungę prie interneto, vis tiek galite pasiekti maršruto parinktuvo nuostatas. Prisijunkite prie „Wi-Fi“ pavadinimo, paleiskite „Linksys“ programėlę ir ekrano apačioje bakstelėkite „Prisijungti naudojant maršruto parinktuvo slaptažodį“. Būdami atsijungę negalėsite pasiekti „Linksys“ Wi-Fi paskyros.

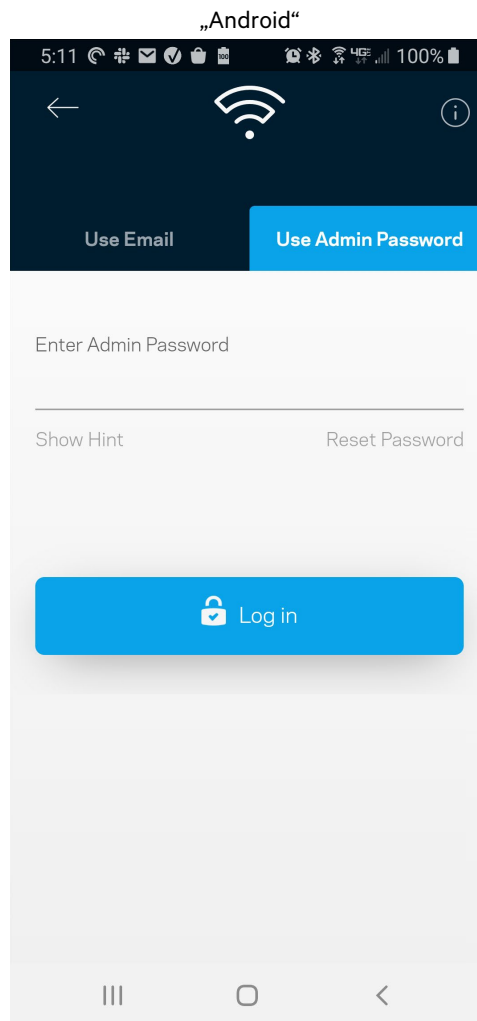
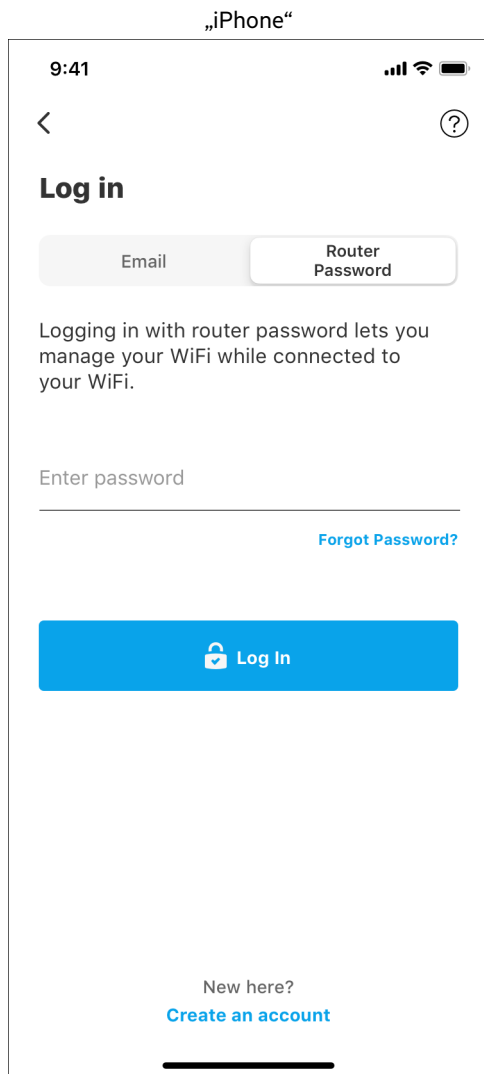

## Maršruto parinktuvo slaptažodis

Sąrankos metu sukūrėme saugų administratoriaus slaptažodį. Norėdami jį pakeisti, bakstelėkite „Maršruto parinktuvo administravimas“ ir „Pakeisti maršruto parinktuvo slaptažodį ir užuominą“.

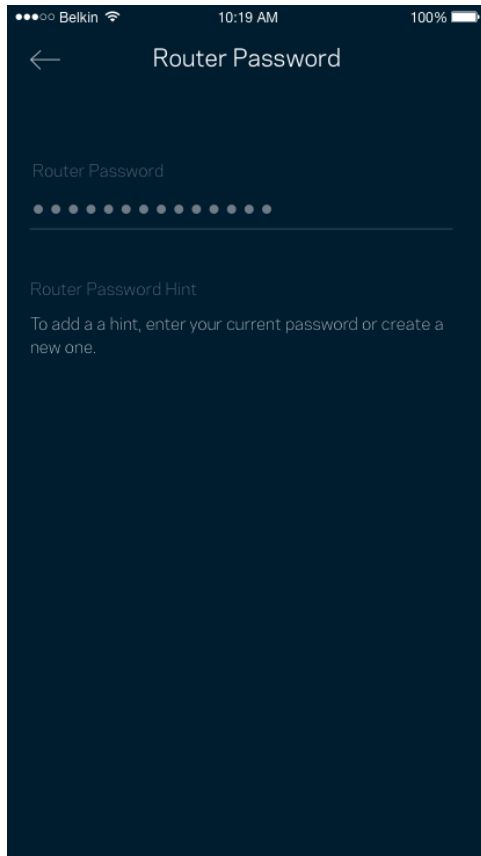

Norėdami užtikrinti maršruto parinktuvo saugumą, kam nors pakeitus maršruto parinktuvo slaptažodį, atsiųsime el. laišką.



# Kaip atkurti maršruto parinktuvo gamyklines nuostatas

Niekada neatkurkite MR5500 serijos maršruto parinktuvo gamyklinių nuostatų – tai labai sudėtingas procesas. Atkuriant gamyklines nuostatas, maršruto parinktuvas grąžinamas į būseną, buvusią ją išėmus iš dėžės, todėl turėsite iš naujo atlikti sąrankos procedūrą. Bus pašalintos visos sąrankos metu tinkintos nuostatos ir tokie dalykai, kaip „Wi-Fi“ pavadinimas, slaptažodžiai, saugos tipas. Visi belaidžio ryšio įrenginiai bus atjungti nuo „Wi-Fi“.

Gamyklinių nuostatų atkūrimas

- Kai maršruto parinktuvas prijungtas prie maitinimo ir įjungtas, palaikykite galiniame skydelyje esantį atkūrimo mygtuką paspaustą. Maršruto parinktuvo viršuje esanti lemputė mirksės raudona spalva. Neatleiskite mygtuko, kol lemputė neužgeso ir vėl netapo ryškiai raudonos spalvos.

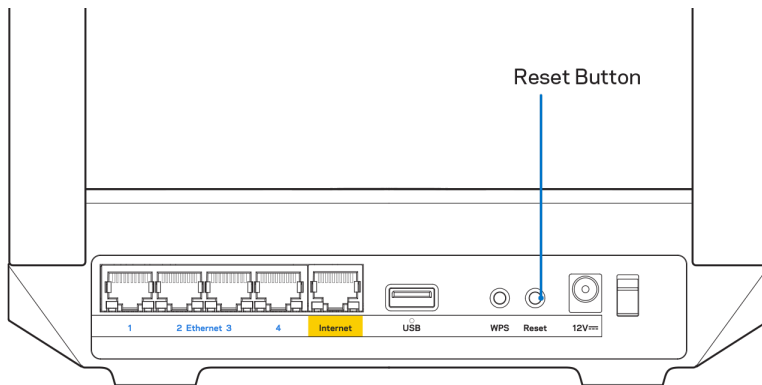

# Kaip sumontuoti maršruto parinktuvą prie sienos

Jūsų MR5500 serijos maršruto parinktuvo dugne yra angos, skirtos naudoti montuojant prie sienos.

Naudodami M3 x 20 mm varžtus, pakabinkite maršruto parinktuvą.

# Techniniai duomenys

## Linksys MR5500

Modelio pavadinimas	Dviejų dažnio juostų tinklo „Wi-Fi 6“ maršruto parinktuvas, AX5400
Modelio numeris	MR5500
Jungiklio prievado greitis	10 / 100 / 1 000 Mb/sek. (greitasis eteretas)
Radijo dažnis	2,4 ir 5 GHz
Antenų skaičius	2 išorinės reguliuojamos antenos (neatjungiamos), 1 vidinė antena
Prievadai	USB 3.0, etereto (1–4), interneto, maitinimo
Mygtukai	Maitinimo, atkūrimo, WPS
Lemputės	Priekinis skydelis: Vienas, kelių spalvų maitinimo ir būsenos lemputė Galinis skydelis: USB, eteretas (1–4), internetas
Saugos funkcijos	WPA2 asmeninis, WPA3 asmeninis, WPA2 / WPA3 asmeninis mišrus
Saugos kodo bitai	Iki 128 bitų kodavimas
Failų saugojimo sistemos palaikymas	FAT, NTFS, HFS+

## Aplinkos duomenys

Matmenys	8,46 x 6,10 x 2,20 (215 x 155 x 56 mm)
Gaminio svoris	1,26 svar. (574 g)
Maitinimas	12 V / 2 A
Sertifikavimas	FCC, IC, CE, „Wi-Fi“ (IEEE 802.11a/b/g/n/ac/ax)
Veikimo temperatūra	32–104 °F (0–40 °C)
Laikymo temperatūra	–4–140 °F (–20–60 °C)
Veikimo aplinkos drėgnis	10–80 % santykinis drėgnis, be kondensato
Laikymo aplinkos drėgnis	5–90 %, be kondensato

### Pastabos:

Teisinę, saugos informaciją ir garantiją rasite [Linksys.com/support/MR5500](https://Linksys.com/support/MR5500).

Techniniai duomenys gali būti keičiami iš anksto nepranešus.

Didžiausias našumas siejamas su IEEE standarto 802.11 techniniais duomenimis. Faktinis veikimas gali skirtis, įskaitant mažesnį belaidžio tinklo pajėgumą, duomenų perdavimo greitį, diapazoną ir aprėptį. Veikimo rezultatus lemia daugybė veiksnių, sąlygų ir kintamųjų, įskaitant atstumą nuo prieigos taško, tinklo srauto apimtį, statybines medžiagas ir konstrukciją, naudojamą operacinę sistemą, naudojamų belaidžių gaminių derinį, trikdžius ir kitas neigiamas sąlygas.

Apsilankykite [Linksys.com/support/MR5500](https://Linksys.com/support/MR5500) ir gaukite apdovanojimą laimėjusią techninę pagalbą.

„BELKIN“, „LINKSYS“ ir daugelis gaminių pavadinimų ir logotipų yra „Belkin“ bendrovių grupės prekių ženklai. Minimi trečiųjų šalių prekių ženklai yra atitinkamų savininkų nuosavybė.

© „Linksys Holdings, Inc.“ ir (arba) jos pavaldžiosios įmonės, 2021 m. Visos teisės saugomos.

# LINKSYS

LIETOTĀJA ROKASGRĀMATA

**MAX-STREAM®**

**divjoslu**

**režģa WiFi 6**

**maršrutētājs**

MR5500 sērija

## Satura rādītājs

<b>Pārskats par izstrādājumu</b>	<b>3</b>
<b>Palīdzība</b>	<b>5</b>
Kur atrast papildu palīdzību	5
<b>Uzstādīšana</b>	<b>6</b>
Kas jums būs nepieciešams	6
<b>Linksys visas mājas Wi-Fi sistēmas iestatījumi</b>	<b>8</b>
Piesakieties lietotnē Linksys	8
Izvēlnē Navigācija	9
Informācijas panelis	10
Ierīces	11
Lai skatītu vai mainītu detalizētu informāciju par ierīci	12
"Vecāku" vadības rīki	13
Wi-Fi iestatījumi	14
Uzlaboti Wi-Fi iestatījumi	15
Ierīces savienošana ar WPS	16
Viesa tīkla piekļuve	17
Prioritātes piešķiršana ierīcei	18
Paziņojumi	19
Tīkla/maršrutētāja administrēšana	20
Īpaši iestatījumi	21
Interneta iestatījumi	21
Pieslēgvietas iestatījumi	22
Wi-Fi MAC filtri	23
Ārējā krātuve	24
Ātruma pārbaude	25
Mans konts	26
Atsauksmes	27
Palīdzība	28
<b>Pievienojiet tieši pie sava maršrutētāja</b>	<b>29</b>
Maršrutētāja parole	30
<b>Kā maršrutētāju atiestatīt rūpnīcas iestatījumos</b>	<b>31</b>
<b>Kā piestiprināt maršrutētāju pie sienas</b>	<b>31</b>
<b>Specifikācijas</b>	<b>32</b>
Linksys MR5500	32
Vide	32

## Pārskats par izstrādājumu

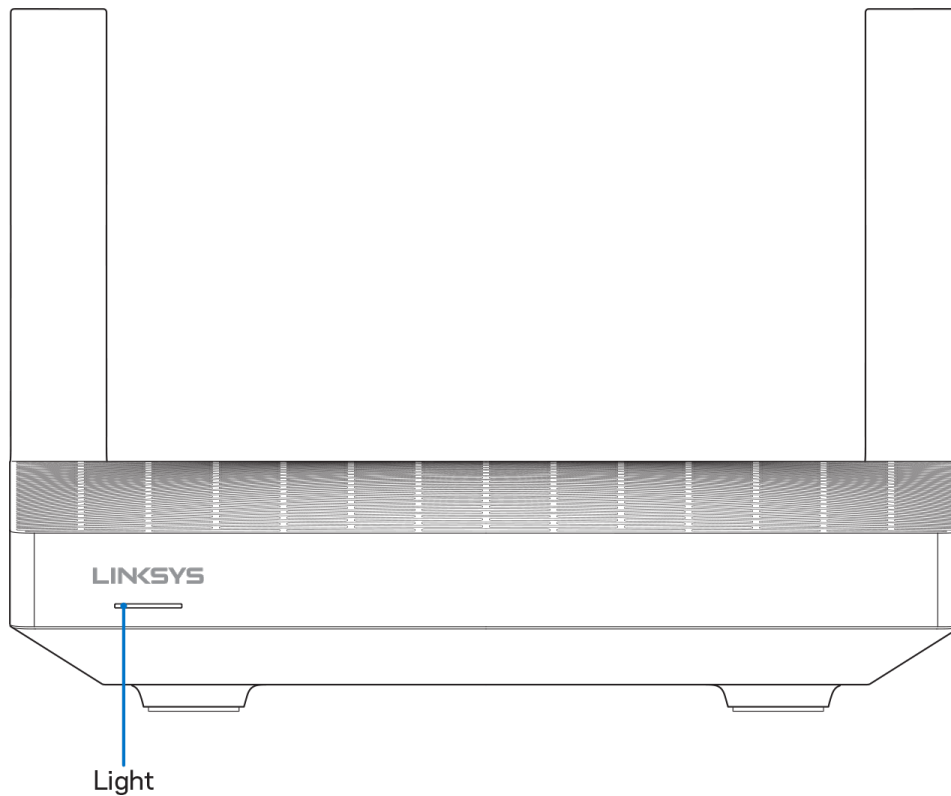

Gaismas apraksts	Statuss
<b>Zila (mirgo)</b>	Palaide/WPS pāra savienojuma veidošana sākta Gaidiet, līdz maršrutētājs beidz palaidi vai ir pabeigta WPS pāra savienojuma veidošana.
<b>Purpursarkana</b>	Gatavs iestatīšanai Atveriet Linksys lietojumprogrammu, lai pabeigtu iestatīšanu.
<b>Purpursarkana (mirgo)</b>	Notiek iestatīšana Izpildiet lietojumprogrammā redzamās norādes.
<b>Zila</b>	Interneta savienojums izveidots/WPS pāra savienojuma izveidošana sekmīga Maršrutētājs ir tiešsaistē, viss ir kārtībā.
<b>Sarkana</b>	Nav interneta savienojuma Nav tiešsaistē; noskaidrojiet pie sava interneta pakalpojumu sniedzēja, vai nav pakalpojuma pārtraukumu.
<b>Sarkana (mirgo)</b>	Atvienots <ul style="list-style-type: none"> <li>• Atvasinātais mezgls: pārāk tālu no darbībā esošā maršrutētāja</li> <li>• Vecākierīce: atvienota no modema</li> </ul>
<b>Dzeltena</b>	Vājš signāls (tikai atvasinātie mezgli)
<b>Dzeltena (mirgo)</b>	WPS pāra savienojuma izveidošana sekmīga

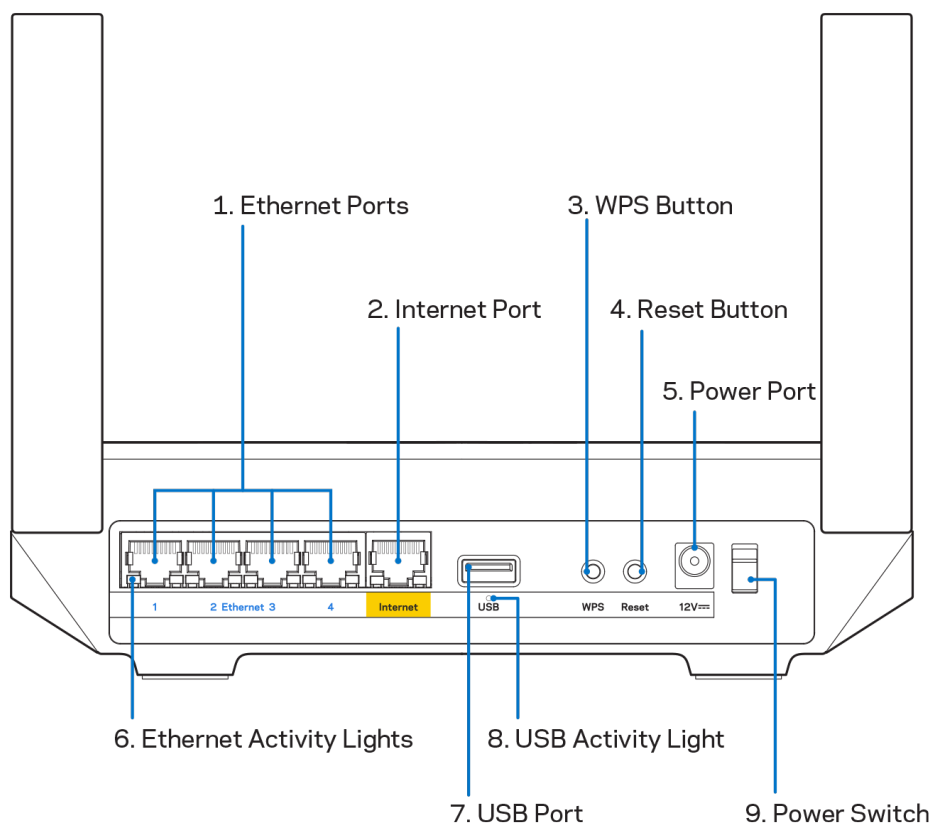

**Ethernet porti (1)**—Ethernet kabeļus pievienojiet pie šiem zilajiem gigabitu (10/100/1000) portiem un vadu savienojumā esošām ierīcēm savā tīklā.

**Piezīme**—Lai darbība būtu labāka, savienojumam ar Ethernet pieslēgvietām izmantojiet CAT5e vai augstākas kategorijas kabeļus.

**Interneta ports (2)**—Ethernet kabeļi pievienojiet pie dzeltenās gigabitu (10/100/1000) pieslēgvietas un pie platjoslas interneta kabeļa/DSL vai optiskā kabeļa modema. Ja izmantojat šo maršrutētāju kā atvasināto mezglu tīkla Wi-Fi sistēmā, šo portu varat izmantot, lai izveidotu vadu savienojumu ar citu mezglu.

**Piezīme**—Lai darbība būtu labāka, savienojumam ar interneta pieslēgvietu izmantojiet CAT5e vai augstākas kategorijas kabeļi.

**Wi-Fi Protected Setup™ poga (3)**—Nospiediet, lai veidotu savienojumu ar WPS iespējotām tīkla ierīcēm.

**Atiestatīšanas poga (4)**—Lai atiestatītu maršrutētāju rūpnīcas iestatījumos, nospiediet un turiet nospiestu, kamēr lampiņa uz maršrutētāja mirgo sarkanā krāsā. Neatļaidiet pogu, līdz lampiņa nodziest un pēc tam maina krāsu uz spilgti sarkanu.

**Barošanas pieslēgvietā (5)**—Pievienojiet komplektā iekļauto maiņstrāvas adapteru.

**Ethernet darbības lampiņas (6)**—Lampiņas norāda datu pārsūtīšanu Ethernet kabeļi.

**USB 3.0 ports (7)**—Savienojiet un koplietojiet jūsu tīkla vai internetā esošos USB dziņus.

**USB darbības lampiņa (8)**—Lampiņa norāda datu pārsūtīšanu USB savienojumā.

**Barošanas slēdzis (9)**—Nospiediet | (ieslēgts), lai ieslēgtu maršrutētāju.

# Palīdzība

## Kur atrast papildu palīdzību

- [Linksys.com/support/MR5500](http://Linksys.com/support/MR5500)
- Lietojumprogrammas Linksys palīdzība (palaidiet lietojumprogrammu un galvenajā navigācijas izvēlnē noklikšķiniet uz vienuma Palīdzība)

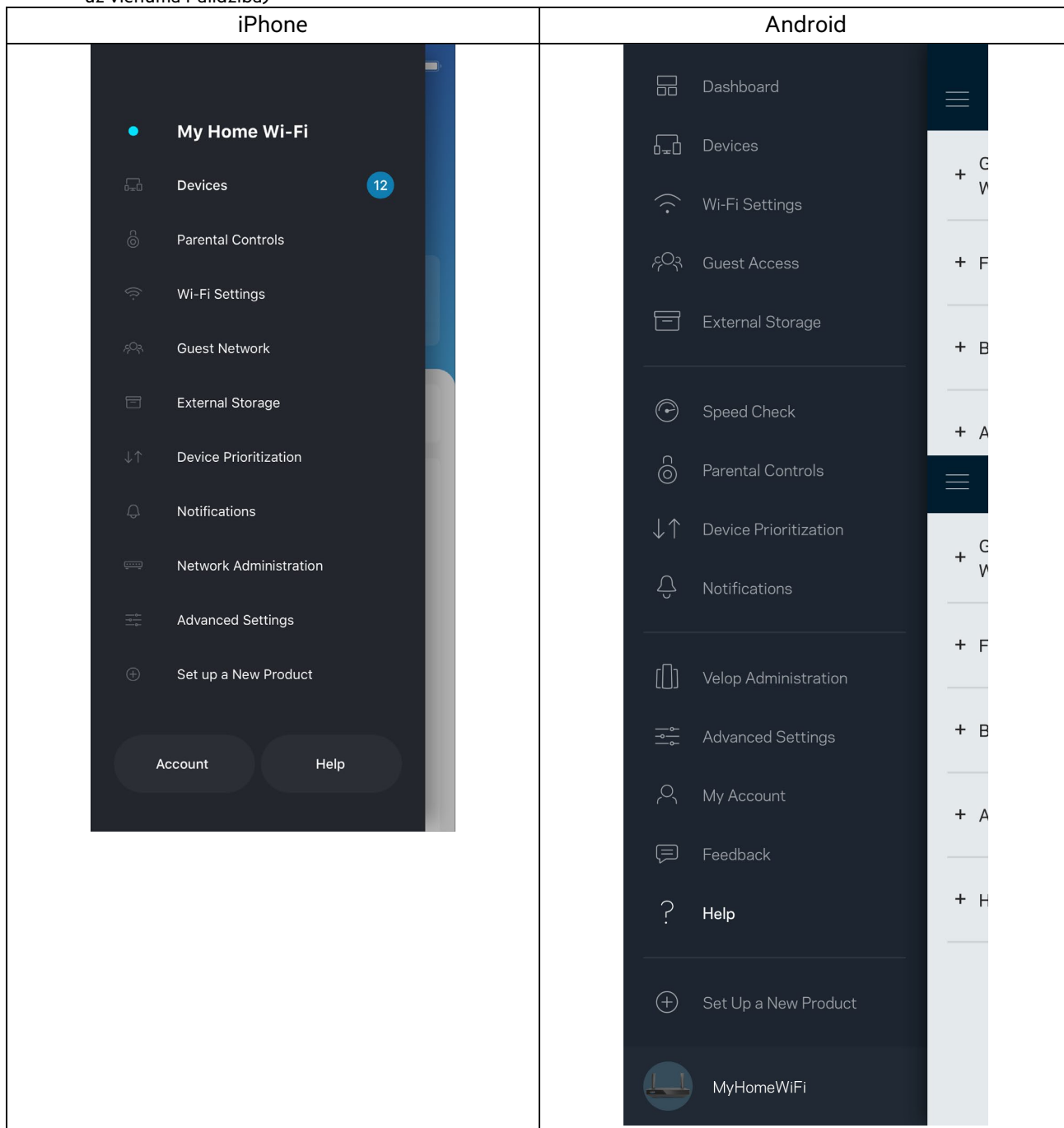

**Piezīme**—Šajā produktā izmantotās trešo personu programmatūras licences un paziņojumus varat skatīt šeit: <http://support.linksys.com/en-us/license>. Jautājumu vai GPL avota kodu pieprasījumu gadījumā, lūdzu, sazinieties ar <http://support.linksys.com/en-us/gplcodecenter>.

# Uzstādīšana

**SVARĪGI**—MR5500 sērijas maršrutētāju var iestatīt kā vecākelementu vai kā atvasināto mezglu visā mājas režģa Wi-Fi sistēmā. Vecākelements ar Ethernet kabeli ir jāpievieno pie modema vai modema maršrutētāja. Atvasinātos mezglus var pievienot bezvadu savienojumā vai ar Ethernet kabeļiem.

Ja pievienojat maršrutētāju kā vecākelementu pie esošas Velop visas mājas režģa Wi-Fi sistēmas, atiestatiet visus maršrutētājus rūpnīcas iestatījumos un pievienojiet tos pie sistēmas pēc tam, kad MR5500 sērijas maršrutētājs ir iestatīts un darbojas.

Lejupielādējiet Linksys lietojumprogrammu. Lai iestatītu savu maršrutētāju, jums ir nepieciešama šī lietojumprogramma.

Savā ierīcē atveriet lietojumprogrammu veikalu un meklējiet Linksys. Meklējiet šo ikonu:



## Kas jums būs nepieciešams

Instalējiet lietojumprogrammu, atveriet to un izpildiet norādes.

**Piezīme**—Lietojumprogramma darbojas ar iOS 11.4 un jaunākām versijām, kā arī Android 6,0 un jaunākām versijām.

Iestatīšanas laikā jūs izveidosiet Linksys Smart Wi-Fi kontu, lai no jebkuras vietas, kur ir interneta savienojums, varat izmantot lietojumprogrammu un skatīt un mainīt savu maršrutētāja sistēmas iestatījumus.

Cita starpā ar Linksys Smart Wi-Fi un Linksys lietojumprogrammu varat veikt šādas darbības:

- nomainīt savu Wi-Fi nosaukumu un paroli;
- viesim izveidot piekļuvi;
- ar WPS savienot ierīces ar Wi-Fi;
- bloķēt internetu, izmantojot vecāku kontroli;
- jūsu Interneta tīkla savienojuma ātruma pārbaude.

**Piezīme**—Mēs nosūtīsim jums verifikācijas e-pasta vēstuli. Savienojuma ar mājas tīklu laikā noklikšķiniet e-pasta vēstulē uz saites, lai maršrutētāju piesaistītu savam kontam.

Jums ir tikai jāsavieno strāvas un Ethernet kabelis, lietojumprogrammas bāzes iestatījumu process paveiks pārējo. Pēc savienojuma izveides, izveidojiet lietojumprogrammu, lai personalizētu savu Wi-Fi, piešķirot tam nosaukumu un paroli. Maršrutētājam un atvasinātajiem mezgliem varat arī piešķirt nosaukumus, pamatojoties uz to atrašanās vietu, lai retā gadījumā, kad mezgls ir jāatrod, to varētu identificēt.

Ja vēlaties pievienot atvasinātos mezglus, lai izveidotu visas mājas režģa Wi-Fi sistēmu, uzstādiet tos darbībā esoša maršrutētāja diapazonā. Ar modemu vai modemu maršrutētāju vada savienojumā ir jāsavieno tikai galvenais mezgls. Neiztraucieties, lietojumprogramma Jums palīdzēs novietot Jūsu mezglus.



Izdrukājiet šo lapu, tad tabulā atsaucēs nolūkiem reģistrējiet savus Wi-Fi un konta iestatījumus. Piezīmes glabājiet drošā vietā.

<b>Wi-Fi nosaukums</b>	
<b>Wi-Fi parole</b>	
<b>Maršrutētāja parole</b>	
<b>Viesa tīkla nosaukums</b>	
<b>Viesa tīkla parole</b>	
<b>Linksys lietojumprogrammas pieteikšanās e-pasta adrese</b>	
<b>Linksys lietojumprogrammas parole</b>	

Pieteikšanās e-pasta adresi un paroli var izmantot arī, lai pieteiktos vietnē LinksysSmartWiFi.com datorā. Savu Wi-Fi varat skatīt vai pārvaldīt interneta pārlūkā.

# Linksys visas mājas Wi-Fi sistēmas iestatījumi

Izmantojot Linksys lietojumprogrammu, varat skatīt vai mainīt Wi-Fi sistēmas iestatījumus, tostarp aizsardzību un vecāku kontroli. Iestatījumiem varat piekļūt no jebkuras vietas pasaulē, ja jums ir interneta savienojums. Savai sistēmai varat piekļūt arī tieši no mājas tīkla, pat ja jums nav interneta savienojuma.

## Piesakieties lietotnē Linksys

1. Atveriet lietojumprogrammu Linksys un pieskarieties **Pieteikties**.

### iPhone

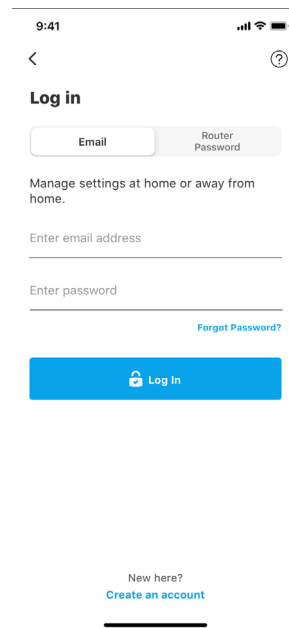
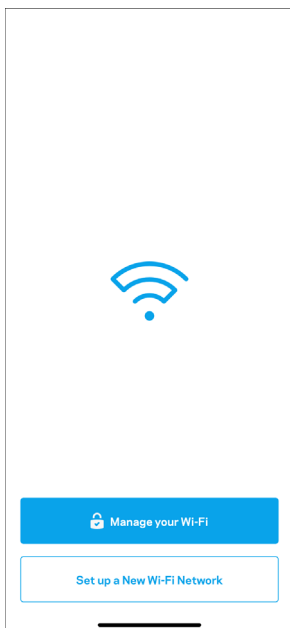

### Android

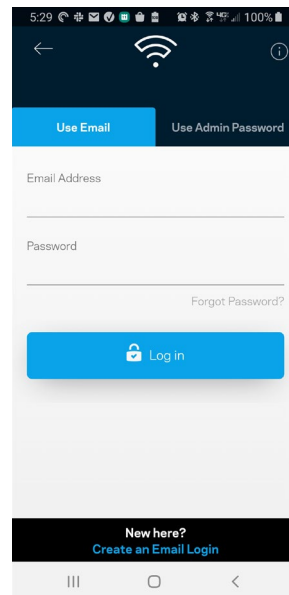
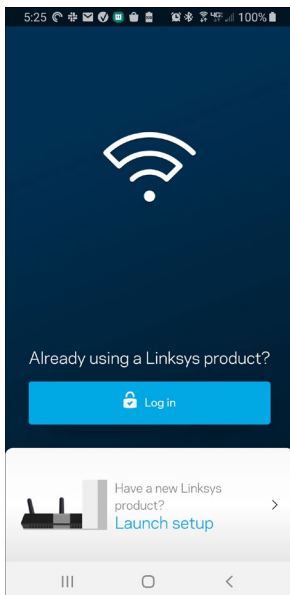

2. Ievadiet e-pasta adresi, kuru lietojāt sava konta izveidošanā.
3. Ievadiet sava konta paroli.
4. Pieskarieties opcijai **Pieteikties**.

## Izvēlne Navigācija

Pieskarieties izvēlnes ikonai , lai pārvietotos lietojumprogrammā.

iPhone

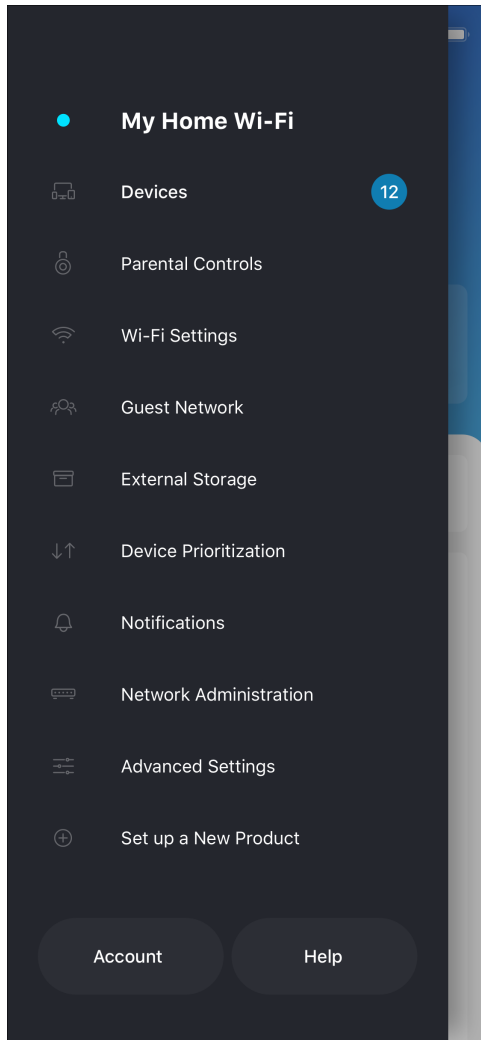

Android

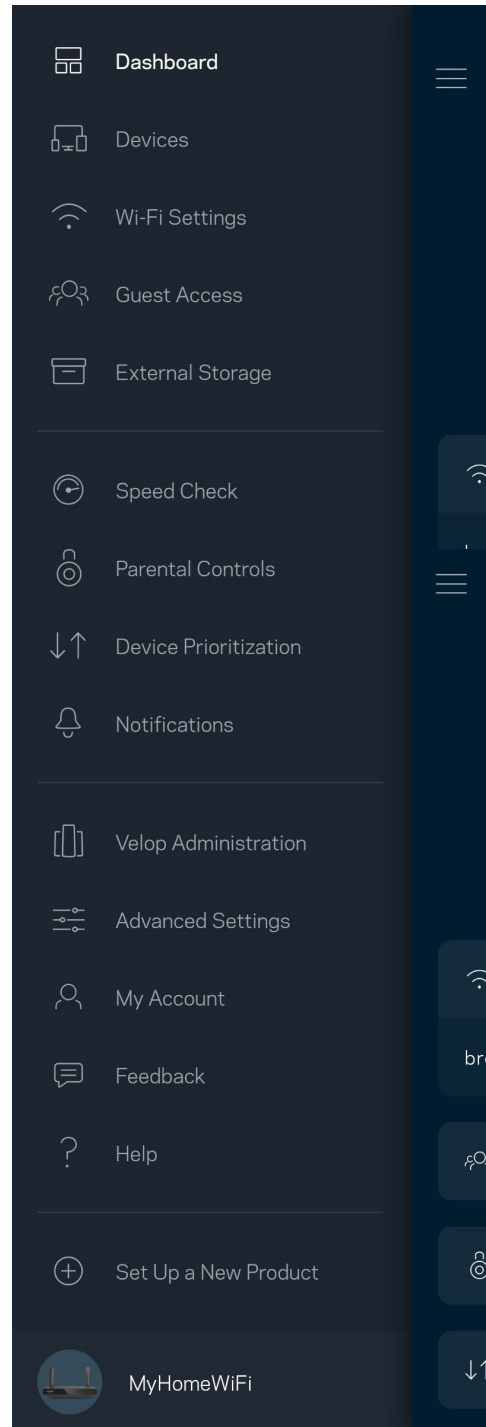

## Informācijas panelis

Informācijas panelis ir Jūsu Wi-Fi momentuzņēmums. Skatiet, cik ierīču ir savienojumā ar jūsu sistēmu. No informācijas paneļa varat kopīgot savu Wi-Fi paroli un ieslēgt viesu piekļuvi. Informācijas paneli vēl iespējams redzēt vai kādai no ierīcēm ir vecāku kontrole vai piešķirta prioritāra Wi-Fi piekļuve.

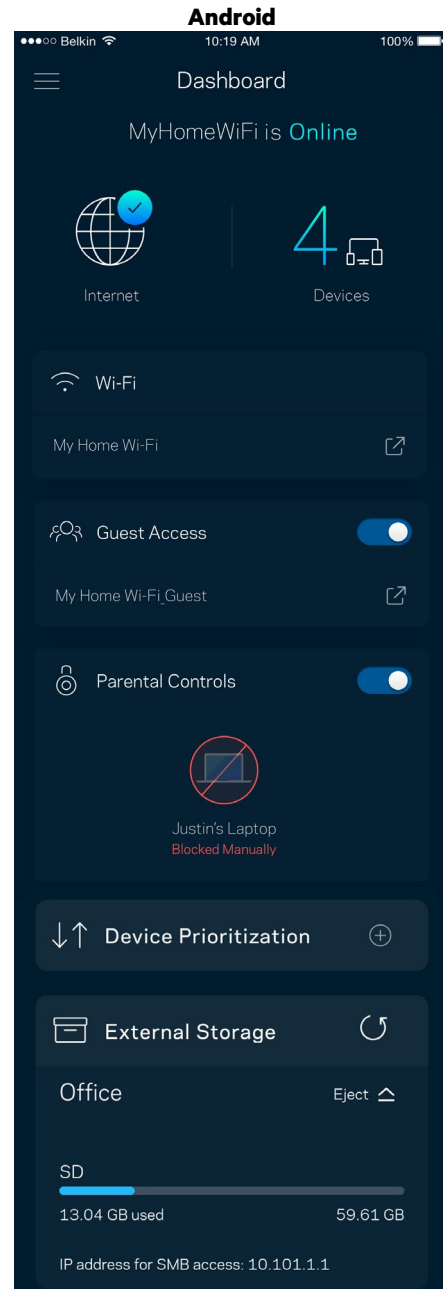
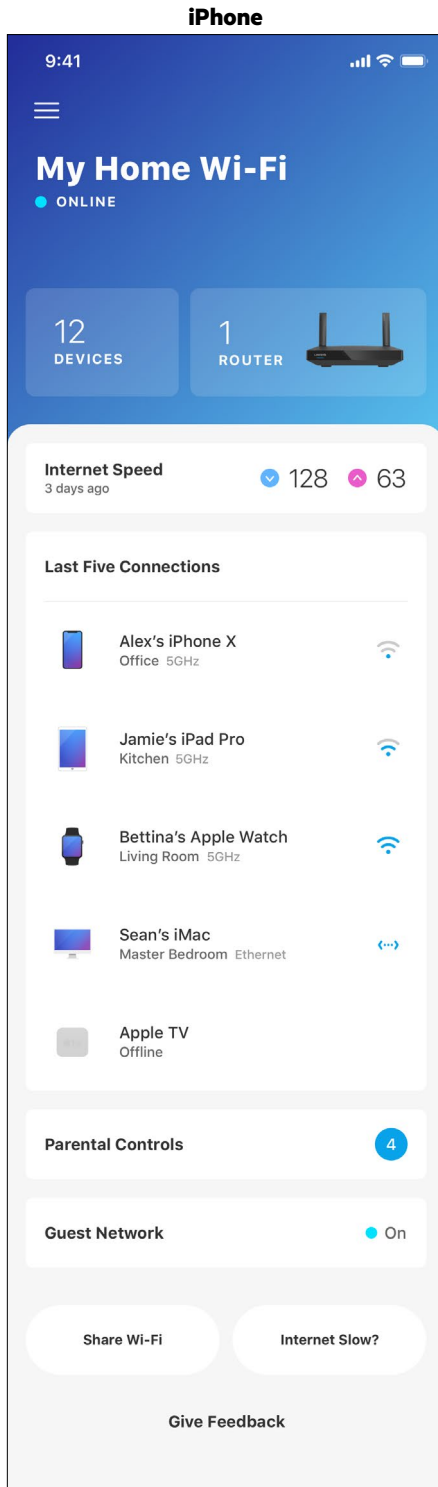

## Ierices

Skatiet un mainiet detalizētu informāciju visām ierīcēm, kas savienotas ar Jūsu Wi-Fi. Jūs varat pārskatīt ierīces savā galvenajā tīklā un viesu tīklā vai pārlūkot informāciju par katru ierīci.

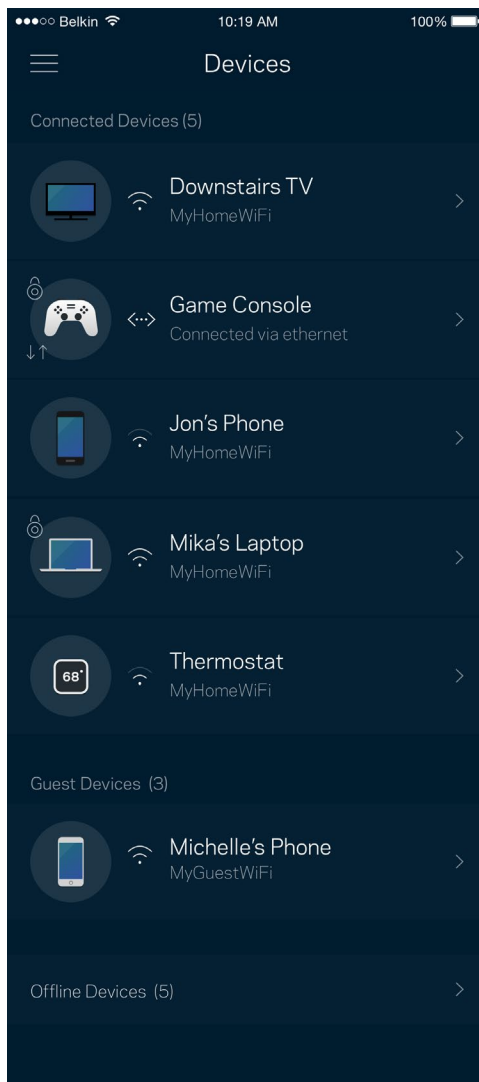

## Lai skatītu vai mainītu detalizētu informāciju par ierīci

Ekrānā ierīces varat rediģēt ierīču nosaukumus un mainīt ierīces ikonas. Vēl iespējams ierīcēm piešķirt prioritātes, iestatīt vecāku vadību un skatīt detalizētu informāciju par Wi-Fi. Pieskarieties jebkurai ierīcei, lai skatītu detalizētu informāciju par tām.

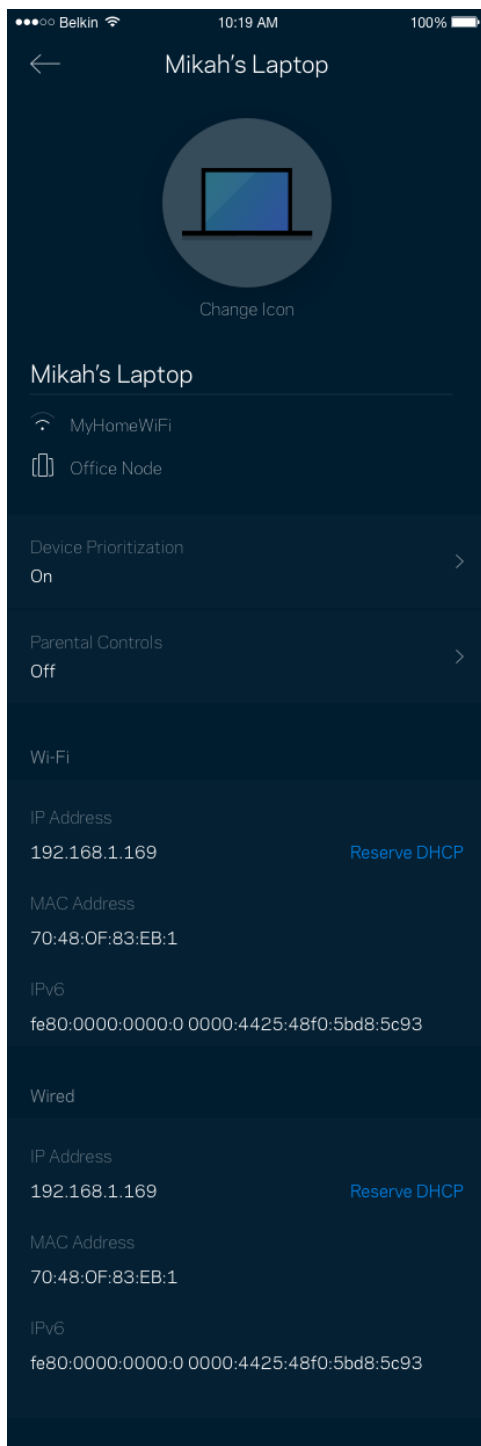

## "Vecāku" vadības rīki

Vecāku kontrole ļauj kontrolēt kad Jūsu bērni ir tiešsaistē un ko viņi tur dara. Pārtrauciet interneta savienojumu noteiktām ierīcēm vai bloķējiet noteiktas tīmekļa vietnes.

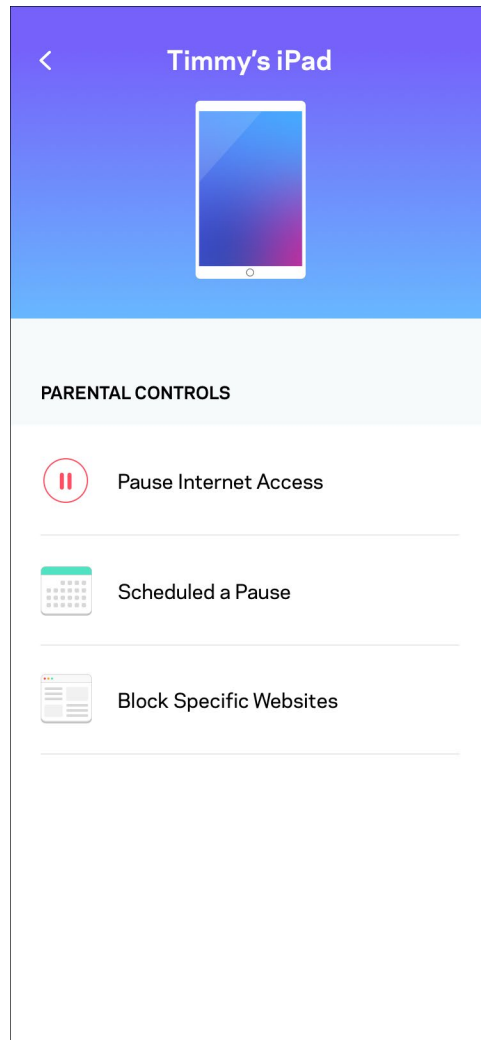
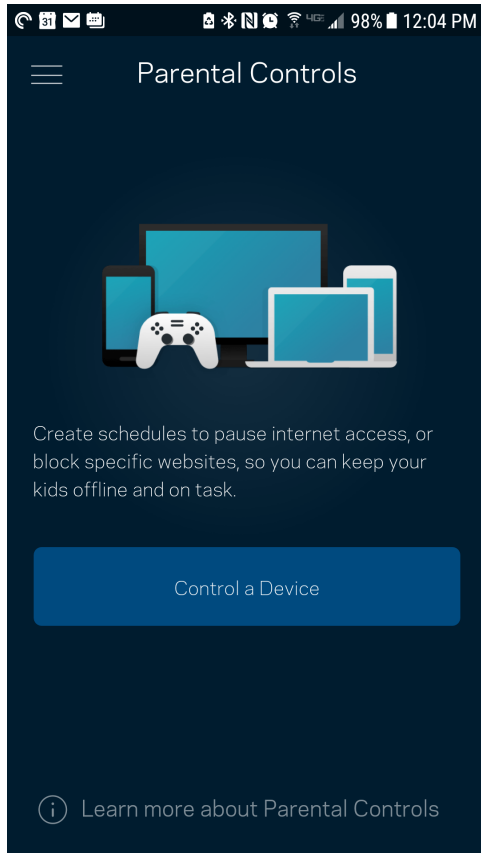

## Wi-Fi iestatījumi

Izmantojot Wi-Fi Protected Setup™, skatiet vai mainiet Jūsu Wi-Fi nosaukumu un paroli, kā arī savienojiet ierīces.

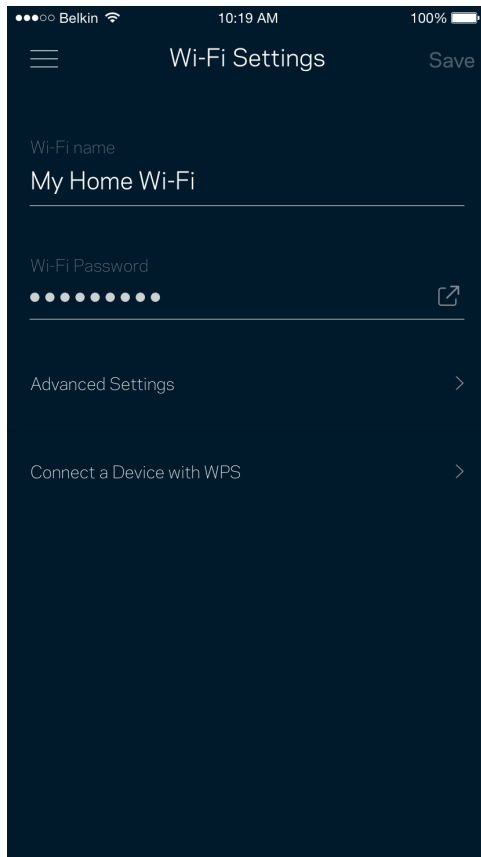



## Uzlaboti Wi-Fi iestatījumi

Īpaši lietotāji var mainīt noklusējuma drošības tipu un Wi-Fi režīmu. Nemainiet tos, ja vien Jums nav liela pieredze darbā ar Wi-Fi tīkliem. Kanālu meklētājs meklēs vismazāk aizpildītos Wi-Fi kanālus jūsu zonā, lai nodrošinātu, ka jūsu sistēmai ir vislabākā veiktspēja. Ja jūsu sistēmā ir vairāk nekā viens maršrutētājs, kanālu meklētājs katram maršrutētājam atradīs labāko kanālu.

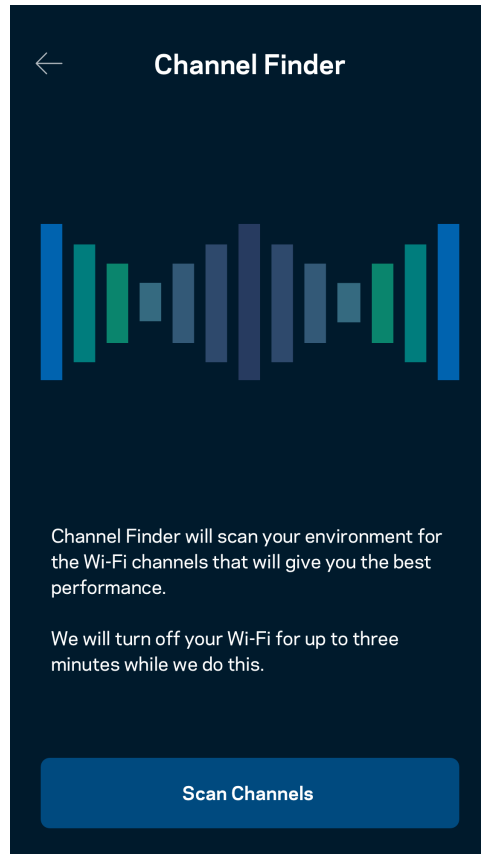
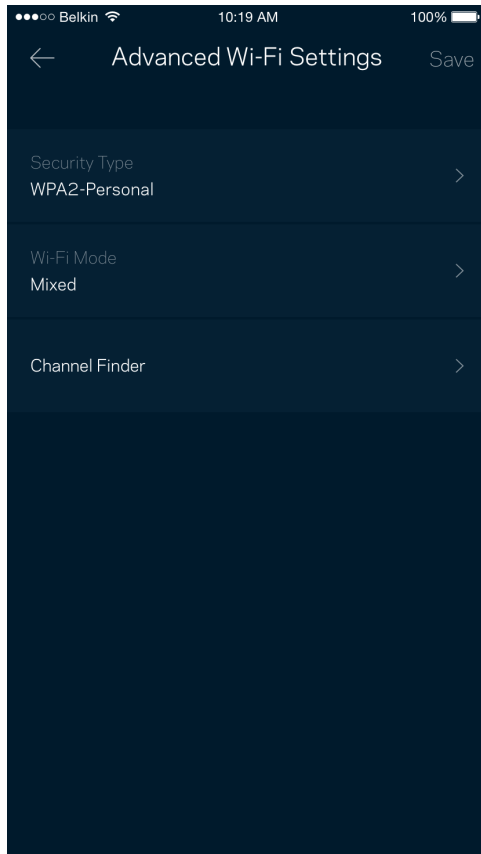

## Ierīces savienošana ar WPS

Wi-Fi Protected Setup ļaus ar Jūsu Wi-Fi viegli savienot bezvadu ierīces, manuāli neievadot drošības iestatījumus.

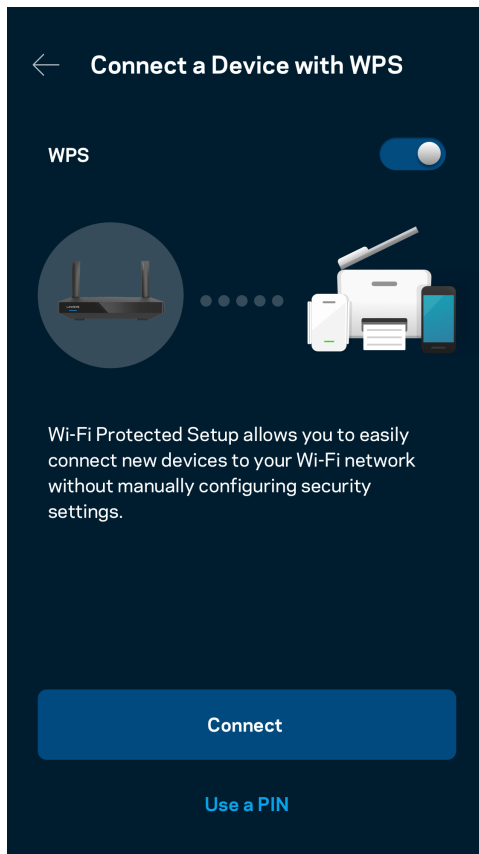

## Viesa tīkla piekļuve

Lai viesiem ļautu nonākt tiešsaistē, vienlaikus ierobežojot viņu piekļūvi citiem ar Wi-Fi savienotajiem resursiem, izmantojiet ekrānu Guest Access. Paroli varat nosūtīt kā īsziņu vai e-pastu.

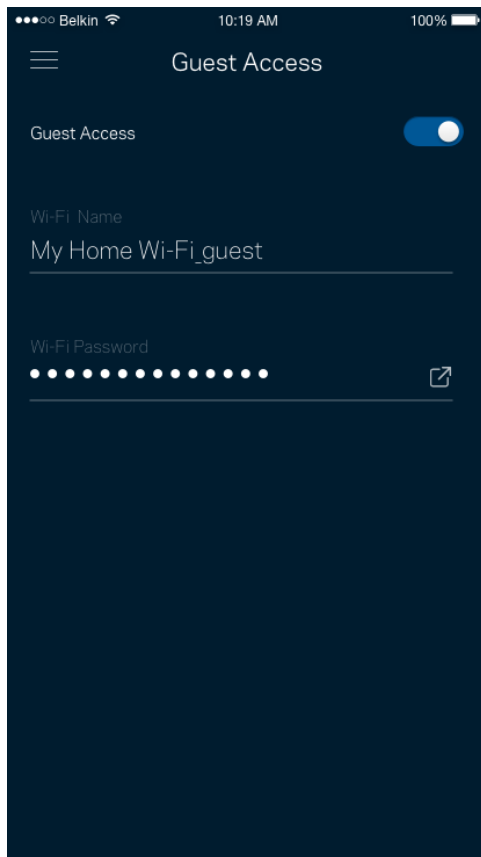

## Prioritātes piešķiršana ierīcei

Izvēlaties līdz trim ierīcēm kam piešķirt prioritāru Jūsu interneta savienojuma lietošanu. Šīm ierīcēm, savienotām ar vadu un/vai bezvadu, kad tiks izveidots savienojums, vienmēr būs labākā piekļuve. Maršrutētājs izmanto ātruma pārbaudi, lai noteiktu, kā vislabāk sadalīt Wi-Fi savienojumu ierīcēm, kurām piešķirta prioritāte. Citas ierīces kopīgos pāri palikušo noslodzi.

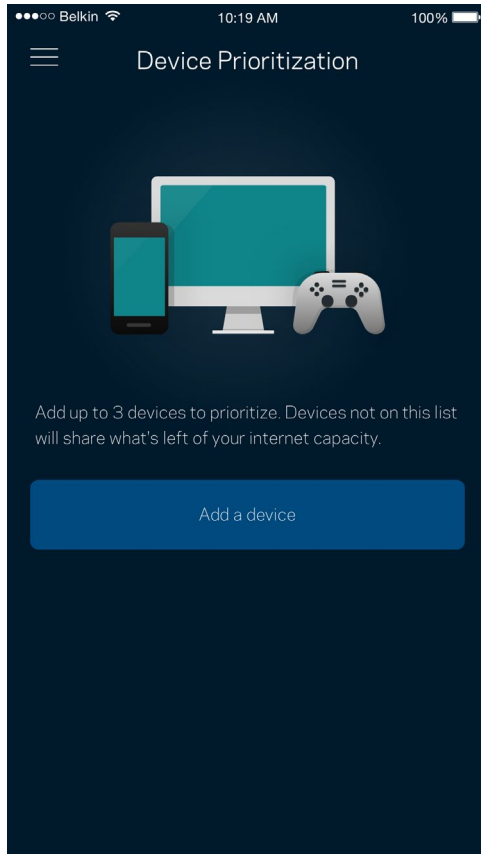

## Paziņojumi

Ja sistēmā ir vairāk nekā viens maršrutētājs, lietojumprogramma var paziņot jums, kad atvasinātie maršrutētāji sistēmā pāriet bezsaistē. Atvasinātie maršrutētāji ir visi tie, kuriem nav vadu savienojuma ar modemu. Lai lietojumprogramma varētu jums nosūtīt paziņojumu, mobilās ierīces iestatījumos ir jāieslēdz paziņojumi.

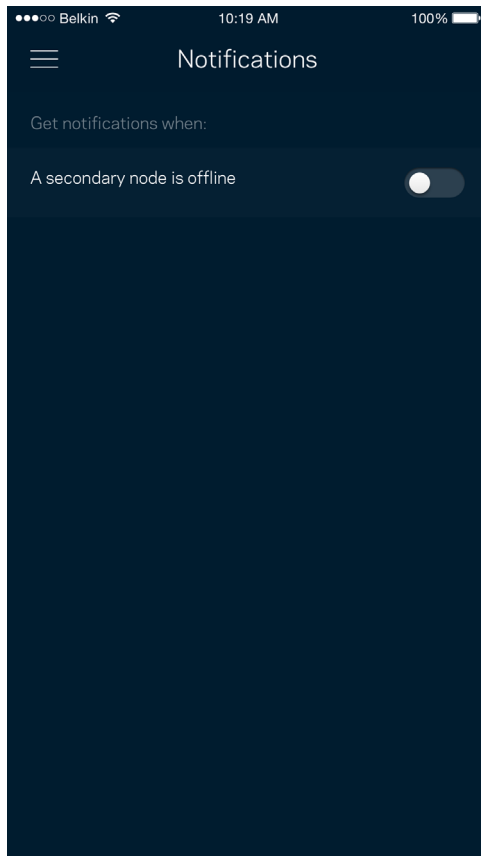

## Tikla/maršrutētāja administrēšana

Lietojiet ekrānu Tikla administrēšana, lai mainītu maršrutētāja paroli un norādes un pārbaudītu dažādus sava maršrutētāja identifikatorus (modeļa numuru, sērijas numuru un IP informāciju).

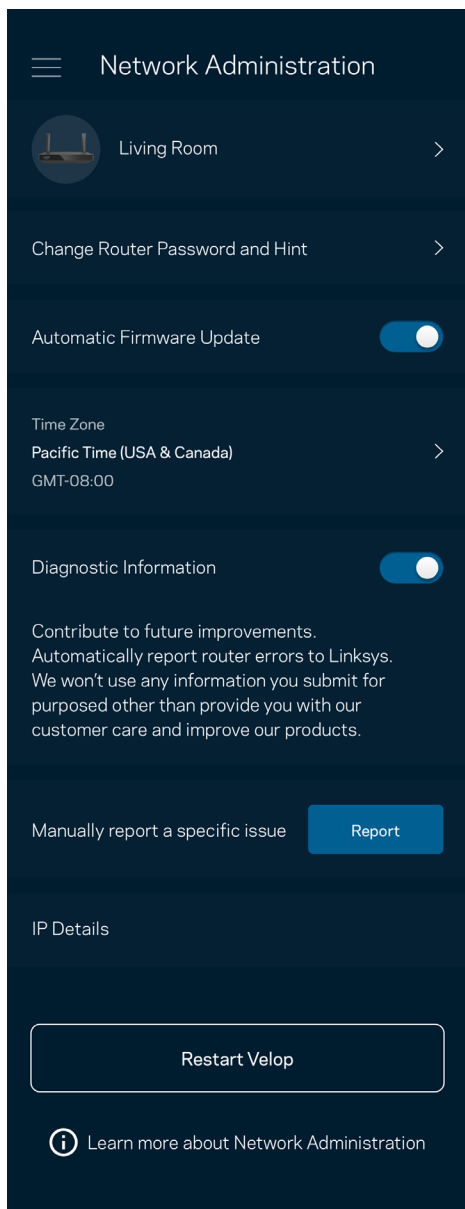

Piekrīti, lai Linksys automātiski ziņotu par atteici un turpinātu uzlabot Wi-Fi pieredzi. Varat arī manuāli ziņot Linksys par konkrētiem traucējumiem.

Tālāk norādītā informācija tiks nosūtīta kopā ar Jūsu traucējuma aprakstu.

<ul style="list-style-type: none"><li>Lietojumprogrammas versija</li></ul>	<ul style="list-style-type: none"><li>Pieteikšanās veids (<i>mākonis: rādīt saistīto e-pasta adresi; vietējais: rādīt "Maršrutētāja administrēšana"</i>)</li></ul>
<ul style="list-style-type: none"><li>Ierīces modelis</li></ul>	<ul style="list-style-type: none"><li>WAN savienojuma veids (<i>rādīt Wi-Fi vai Ethernet</i>)</li></ul>
<ul style="list-style-type: none"><li>Ierīces OS versija</li></ul>	<ul style="list-style-type: none"><li>Laiks: datums(<i>mēn./diena/gads, laiks, laika zona</i>)</li></ul>

## Īpaši iestatījumi

### Interneta iestatījumi

Varat izvēlēties, kā jūsu maršrutētājs izveido savienojumu ar internetu. Noklusējuma iestatījums ir Automātiska konfigurācija – DHCP. Citi savienojuma veidi ir atkarīgi no jūsu interneta pakalpojumu sniedzēja vai tā, kā plānojat izmantot savu maršrutētāju. Kvalificēti lietotāji var lietot vienu Papildu iestatījumi, lai klonētu MAC adreses un iestatītu MTU (maksimālo pārsūtīšanas vienumu).

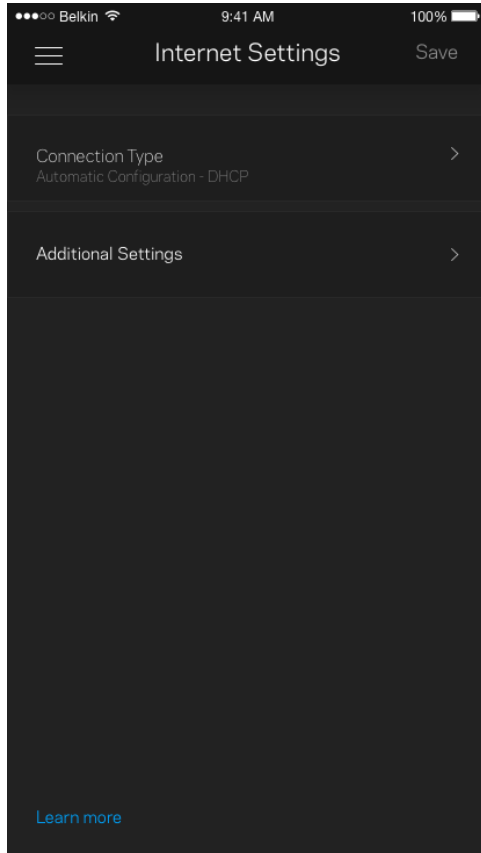

## Pieslēgvieta iestatījumi

Pieslēgvieta pārsūtīšana—vienai pieslēgvietai, vairākām pieslēgvietai vai pieslēgvieta diapazonam—nosūta konkrētas pieslēgvieta vai konkrētas ierīces pieslēgvieta, vai Jūsu Wi-Fi pieslēgvieta ienākošo trafiku. Aktivizējot pieslēgvieta diapazonu, jūsu maršrutētājs novēro noteiktu pieslēgvieta numuru izejošos datus. Jūsu maršrutētājs atceras tās ierīces IP adresi, kura pieprasa datus, lai brīdī, kad pieprasītie dati atgriežas, tie tiek maršrutēti atpakaļ uz attiecīgo ierīci.

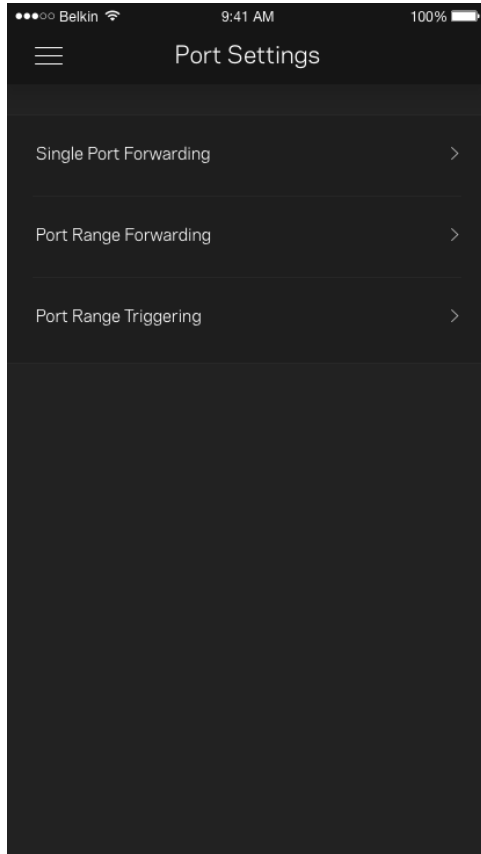



## Wi-Fi MAC filtri

Katrai tīkla ierīcei ir unikāla 12 ciparu MAC (mēdiju piekļuves kontroles) adrese. Varat izveidot sarakstu ar MAC adresēm, tad šīm ierīcēm atļaut vai aizliegt piekļuvi Jūsu Wi-Fi.

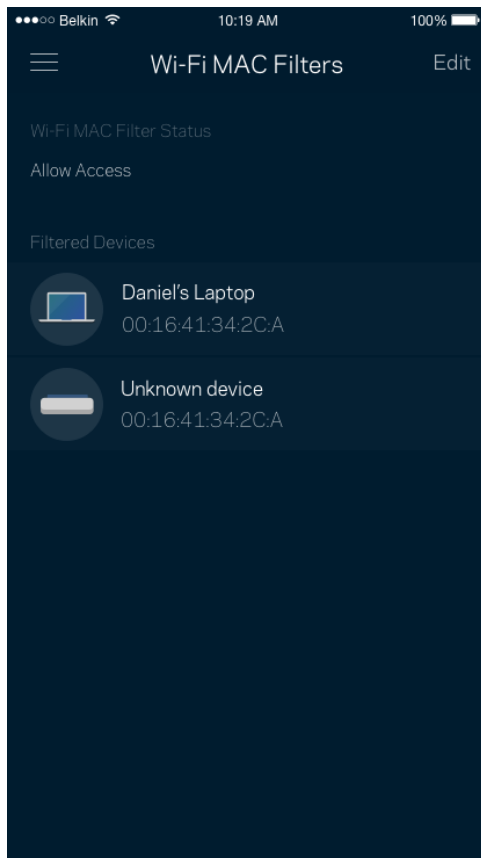

## Ārējā krātuve

Informācijas panelī skatiet, kuram mezglam ārējais disks ir pievienots, pārbaudiet atlikušo brīvo vietu un iespējojiet autentifikāciju, iestatot lietotājvārdu un paroli. (Tikai tad, kad disks ir iesprausts maršrutētāja USB portā.) Pirms diska izņemšanas neaizmirstiet pieskarties Izstumt , lai novērstu datu zaudēšanu.

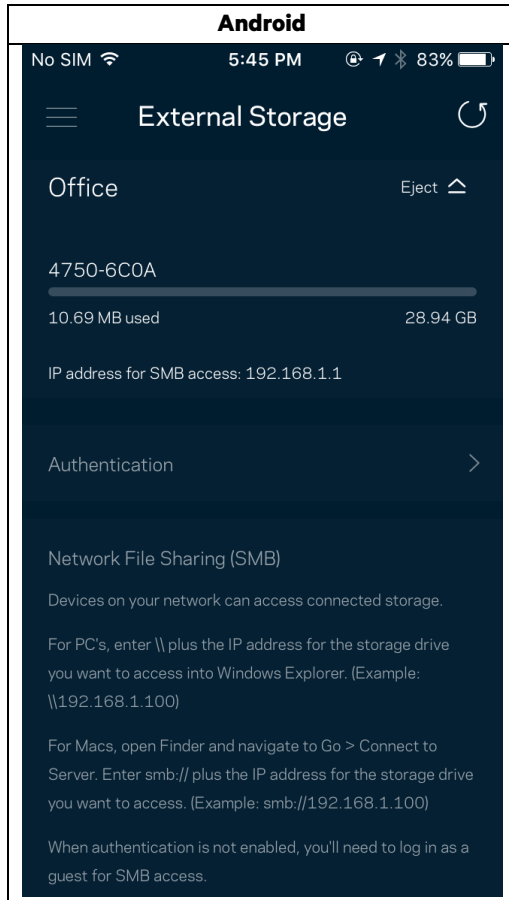

## Ātruma pārbaude

Palaidiet ātruma pārbaudi, lai pārliecinātos, ka saņemtais ātrums atbilst tam, par kādu maksājat. Ātruma pārbaude arī palīdz piešķirt ierīcēm prioritātes, jo rezultāti nosaka, kā Wi-Fi tiek sadalīts starp ierīcēm, kurām piešķirta prioritāte.

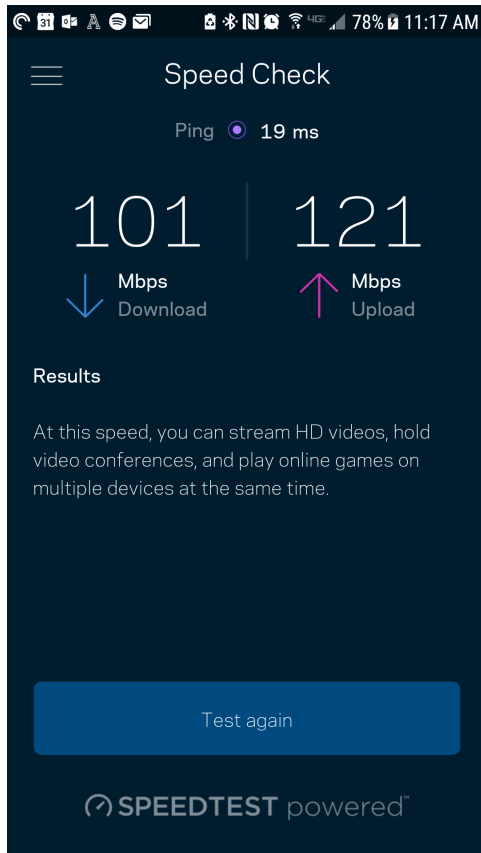

- Lejupielādes ātrums ir ātrums, kādā interneta saturs tiek pārsūtīts uz jūsu maršrutētāju.
- Augšupielādes ātrums ir ātrums, ar kādu varat augšupielādēt saturu internetā.

**Piezīme**—Interneta savienojuma ātrumus nosaka vairāki faktori, tostarp ISP konta veids, vietējais un pasaules interneta trafiks, kā arī to ierīču skaits jūsu mājās, kas koplieto interneta savienojumu.

## Mans kots

Mainiet savu Linksys lietojumprogrammas paroli un piekrītiēt saņemt no Linksys jaunāko informāciju un piedāvājumus. Pieejams vienīgi, kad piesakāties lietojumprogrammā ar savu e-pasta adresi.

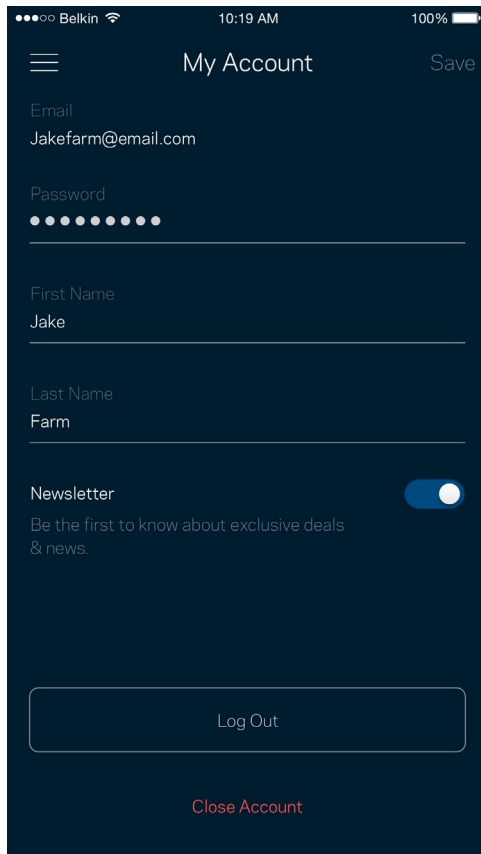

The screenshot shows the 'My Account' settings page in a mobile application. At the top, the status bar displays 'Belkin', '10:19 AM', and '100%' battery. The app header includes a hamburger menu icon, the title 'My Account', and a 'Save' button. The account details are as follows:

- Email:** Jakefarm@email.com
- Password:** Represented by ten dots.
- First Name:** Jake
- Last Name:** Farm
- Newsletter:** A toggle switch is turned on. Below it, the text reads: 'Be the first to know about exclusive deals & news.'

At the bottom of the page, there is a 'Log Out' button and a 'Close Account' link.

## Atsauksmes

Šeit Jūs varat mums pastāstīt savas domas. Lietojumprogrammu veikalā novērtējiet lietojumprogrammu, nosūtiet mums ieteikumu vai ziņojiet par traucējumu, kas Jums neļauj iegūt lielisku pieredzi.

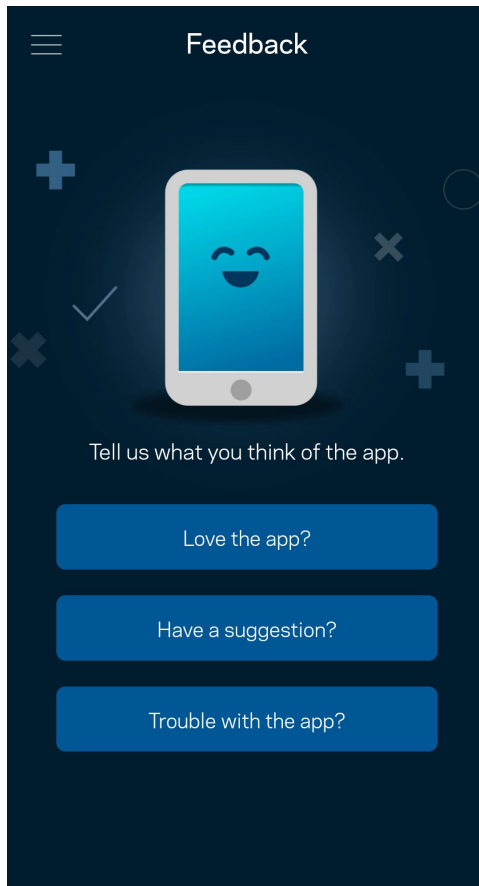

## Palīdzība

Vai Jums ir problēmas ar lietojumprogrammu? Vai Jums nepieciešama papildu informācija par funkcijām? Pieskarieties vienumam Palīdzība, lai saņemtu skaidrojumu.

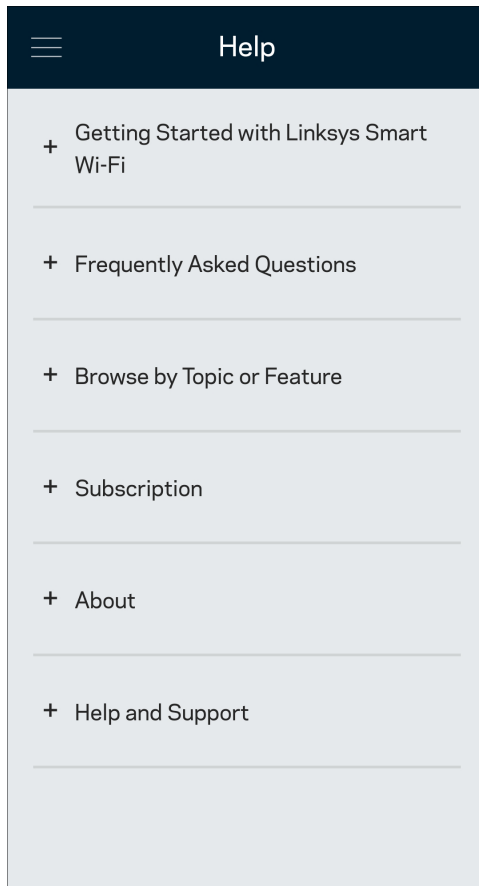

# Pievienojiet tieši pie sava maršrutētāja

Ja jums nav savienojuma ar internetu, joprojām varat piekļūt sava maršrutētāja iestatījumiem. Pievienojiet savam Wi-Fi savienojumam nosaukumu, palaidiet lietojumprogrammu Linksys un ekrāna apakšējā daļā pieskarieties Pieteikties ar maršrutētāja paroli. Ja neesat tiešsaistē, nevarēsiet piekļūt savam Linksys Wi-Fi kontam.

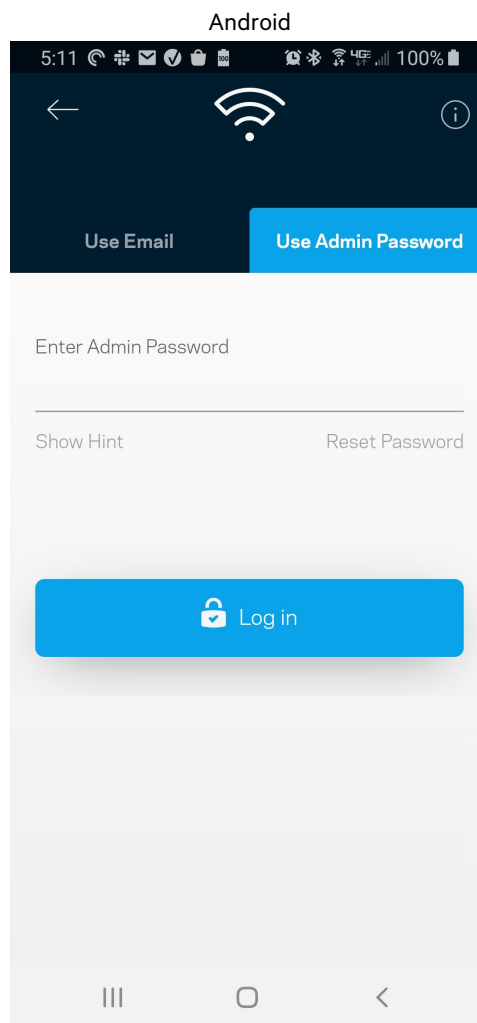
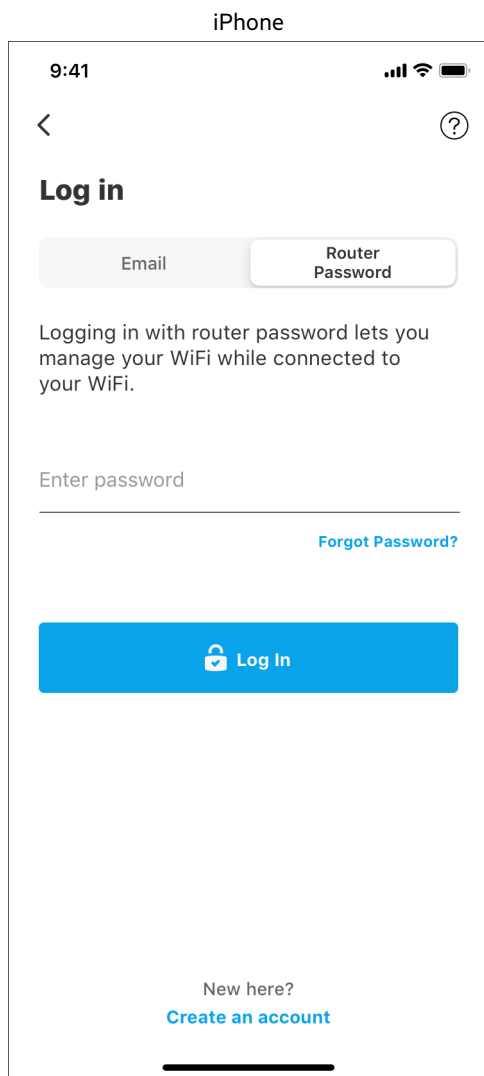

## Maršrutētāja parole

Iestatīšanas laikā mēs izveidojām drošu administratora paroli. Lai to mainītu, pieskarieties Tīkla/maršrutētāja administrēšana un Mainīt maršrutētāja paroli un norādes.

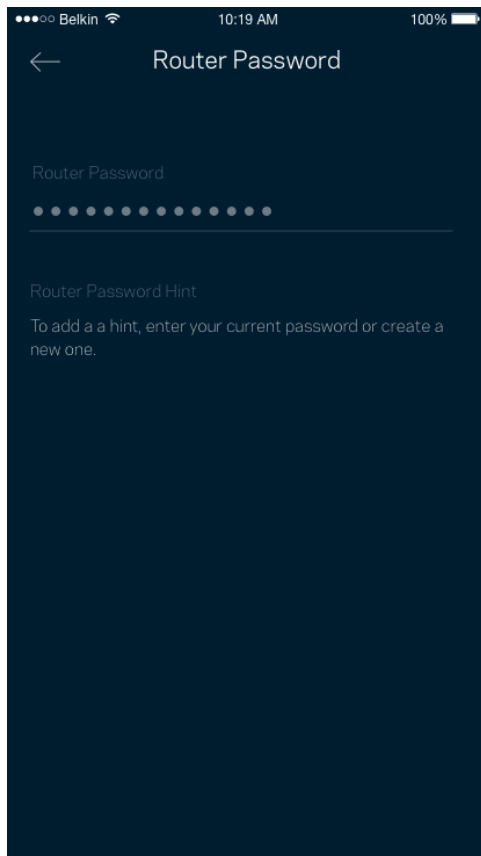

Lai saglabātu maršrutētāju drošu, mēs nosūtīsim jums e-pasta vēstuli, ja kāds mainīs maršrutētāja paroli.



## Kā maršrutētāju atiestatīt rūpnīcas iestatījumos

Nekad neveiciet MR5500 sērijas maršrutētāja atiestatīšanu rūpnīcas iestatījumos — tas ir ļoti graujošs process. Rūpnīcas iestatījumi atjauno maršrutētāju tādā stāvoklī, kādā tas bija, kad izņēmāt to no kārbas, tādēļ jums atkārtoti būs jāveic iestatīšanas process. Tiks dzēsti visi iestatīšanā pielāgotie iestatījumi un līdz ar to arī Wi-Fi nosaukums, paroles un drošības veids. Visas bezvadu ierīces tiks atvienotas no Jūsu Wi-Fi.

Lai atiestatītu rūpnīcas iestatījumus, veiciet tālāk norādītās darbības.

- Kad maršrutētājs ir pievienots pie elektrobarošanas un ieslēgts, nospiediet un turiet nospiestu uz aizmugurējā paneļa esošo atiestatīšanas pogu. Lampa uz maršrutētāja mirgos sarkanā krāsā. Neatļaidiet pogu, līdz lampa nodziest un pēc tam maina krāsu uz spilgti sarkanu.

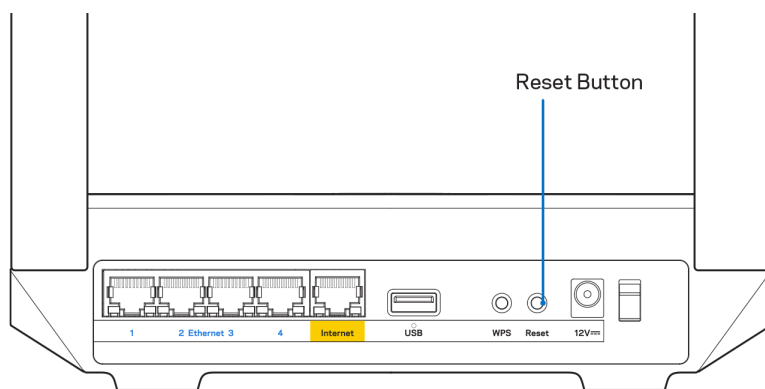

## Kā piestiprināt maršrutētāju pie sienas

MR5500 sērijas maršrutētājam apakšā ir atveres stiprināšanai pie sienas.

Pakariet maršrutētāju, izmantojot M3 x 20 mm skrūves.

# Specifikācijas

## Linksys MR5500

Modeļa nosaukums	Divjoslu režģa Wi-Fi 6 maršrutētājs AX5400
Modeļa numurs	MR5500
Pieslēgumu pieslēgvietas ātrums	10/100/1000 Mbps (gigabita Ethernet)
Radio frekvence	2,4 un 5 GHz
Antenu skaits	2 ārējas regulējamas antenas (neatdalāmas), 1 iekšēja antena
Pieslēgvietas	USB 3.0, Ethernet (1-4), Internets, Barošana
Pogas	Barošana, atiestatīšana, WPS
Lampiņas	Priekšējais panelis: viena daudzkrāsaina lampiņa, kas norāda barošanu un statusu Aizmugurējais panelis: USB, Ethernet (1-4), internets
Drošības funkcijas	WPA2-Personal, WPA3-Personal, WPA2/WPA3-Personal Mixed
Drošības atslēgas biti	Līdz 128 bitu šifrs
Uzglabāšanas datņu sistēmas atbalsts	FAT, NTFS, HFS+

## Vide

Izmēri	215 mm x 155 mm x 56 mm (8,46" x 6,10" x 2,20")
Ierīces svars	574 g (1,26 mārc.)
Barošana	12 V/2 A
Sertifikāti	FCC, IC, CE, Wi-Fi (IEEE 802.11a/b/g/n/ac/ax)
Darba vides temperatūra	32–104° F (0–40° C)
Glabāšanas vides temperatūra	-4–140° F (-20–60° C)
Darba vides mitrums	10–80% relatīvā mitruma, bez kondensācijas
Uzglabāšanas vides mitrums	5–90% bez kondensācijas

### Piezīmes

Reglamentējošo, garantijas un drošības informāciju skatiet vietnē [Linksys.com/support/MR5500](https://Linksys.com/support/MR5500).

Specifikācijas var tikt mainītas bez iepriekšēja brīdinājuma.

Maksimālie darbības lielumu pamats ir IEEE Standarta 802.11 specifikācijas. Faktiskie darbības lielumi var mainīties, tostarp iespējama mazāka bezvadu tīkla kapacitāte, datu pārraides ātrums, amplitūda un pārklājums. Darbība ir atkarīga no daudziem faktoriem, apstākļiem un mainīgajiem lielumiem, kas aptver attālumu no piekļuves vietas, tīkla noslogotību, celtniecības materiālus un konstrukcijas, lietoto operētājsistēmu, izmantoto bezvadu ierīču kopumu, traucējumus un citus nelabvēlīgus faktorus.

Lai saņemtu visaugstākā līmeņa tehnisko atbalstu, dodieties uz vietni [Linksys.com/support/MR5500](https://Linksys.com/support/MR5500).

BELKIN, LINKSYS un daudzi citi produktu nosaukumi un logotipi ir Belkin uzņēmumu grupas preču zīmes. Minētās trešo personu preču zīmes ir to atbilstīgo īpašnieku īpašums.

© 2021 Linksys Holdings, Inc. un/vai tā filiāles. Visas tiesības saglabātas.

**LINKSYS**

GEBRUIKERSHANDLEIDING

**MAX-STREAM<sup>®</sup>**

**Dual-band  
Mesh WiFi 6-  
router**

MR5500-serie

## Inhoudsopgave

<b>Productoverzicht</b>	<b>3</b>
<b>Ondersteuning</b>	<b>5</b>
<b>Waar kan ik terecht voor extra ondersteuning?</b>	<b>5</b>
<b>Installatie</b>	<b>6</b>
<b>Wat u moet doen</b>	<b>6</b>
<b>Linksys Multiroom WiFi-systeeminstellingen</b>	<b>8</b>
<b>Log in op de Linksys-app.</b>	<b>8</b>
<b>Menu</b>	<b>9</b>
<b>Dashboard</b>	<b>10</b>
<b>Apparaten</b>	<b>11</b>
Apparaatdetails weergeven of wijzigen	12
<b>Ouderlijk toezicht</b>	<b>13</b>
<b>WiFi-instellingen</b>	<b>14</b>
Geavanceerde WiFi-instellingen	15
Een apparaat verbinden met WPS	16
<b>Gasttoegang tot het netwerk</b>	<b>17</b>
<b>Apparaatprioritering</b>	<b>18</b>
<b>Meldingen</b>	<b>19</b>
<b>Netwerk-/routerbeheer</b>	<b>20</b>
<b>Geavanceerde instellingen</b>	<b>21</b>
Internetinstellingen	21
Poortinstellingen	22
WiFi MAC-filters	23
<b>Externe opslag</b>	<b>24</b>
<b>Snelheidscontrole</b>	<b>25</b>
<b>Mijn account</b>	<b>26</b>
<b>Feedback</b>	<b>27</b>
<b>Help</b>	<b>28</b>
<b>Rechtstreeks verbinding maken met uw router</b>	<b>29</b>
Routerwachtwoord	30
<b>Fabrieksinstellingen van de router herstellen</b>	<b>31</b>
<b>Wandmontage</b>	<b>31</b>
<b>Technische gegevens</b>	<b>32</b>
<b>Linksys MR5500</b>	<b>32</b>
<b>Omgevingsspecificaties</b>	<b>32</b>

# Productoverzicht

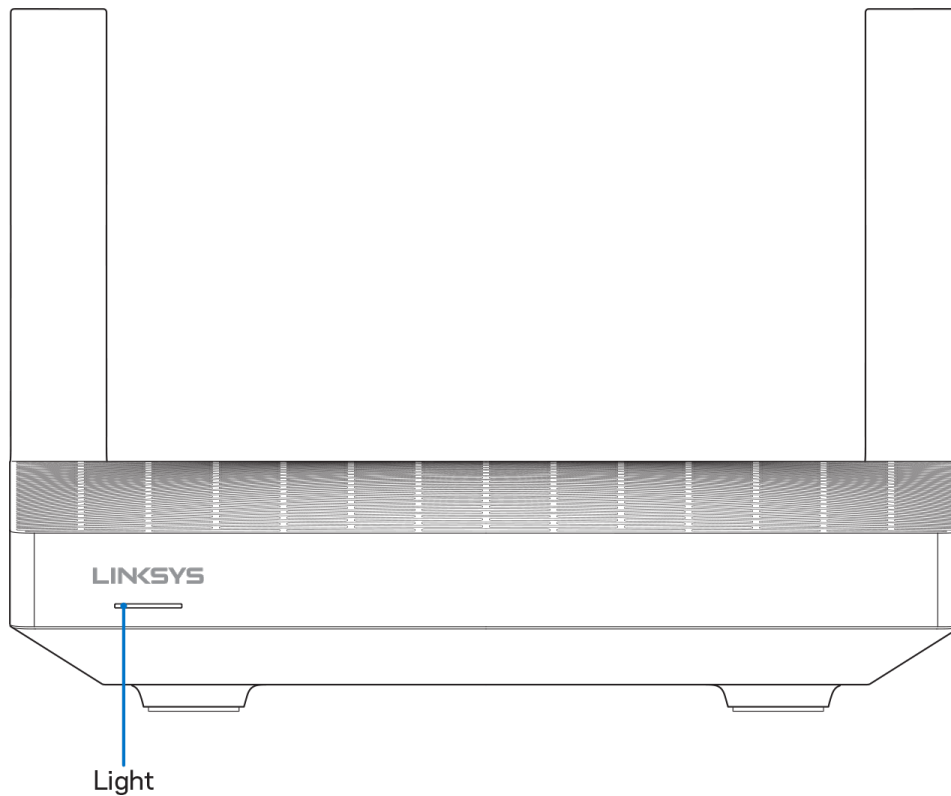

Betekenis van het lampje	Status
<b>Blauw (knippert)</b>	Bezig met opstarten/WPS-koppeling gestart Wacht tot de router is opgestart of de WPS-koppeling voltooid is.
<b>Paars</b>	Klaar voor installatie Open de Linksys-app om de installatie uit te voeren.
<b>Paars (knippert)</b>	Bezig met installeren Volg de instructies in de app.
<b>Blauw</b>	Verbonden met het internet/WPS-koppeling geslaagd Router online, alles in orde.
<b>Rood</b>	Geen internetverbinding Niet online. Controleer of er een storing bekend is bij uw internetprovider.
<b>Rood (knippert)</b>	Niet verbonden <ul style="list-style-type: none"><li>• Secundaire node: te ver verwijderd van een werkende node</li><li>• Hoofdnode: losgekoppeld van het modem</li></ul>
<b>Geel</b>	Zwak signaal (alleen secundaire nodes)
<b>Geel (knippert)</b>	WPS-koppeling mislukt

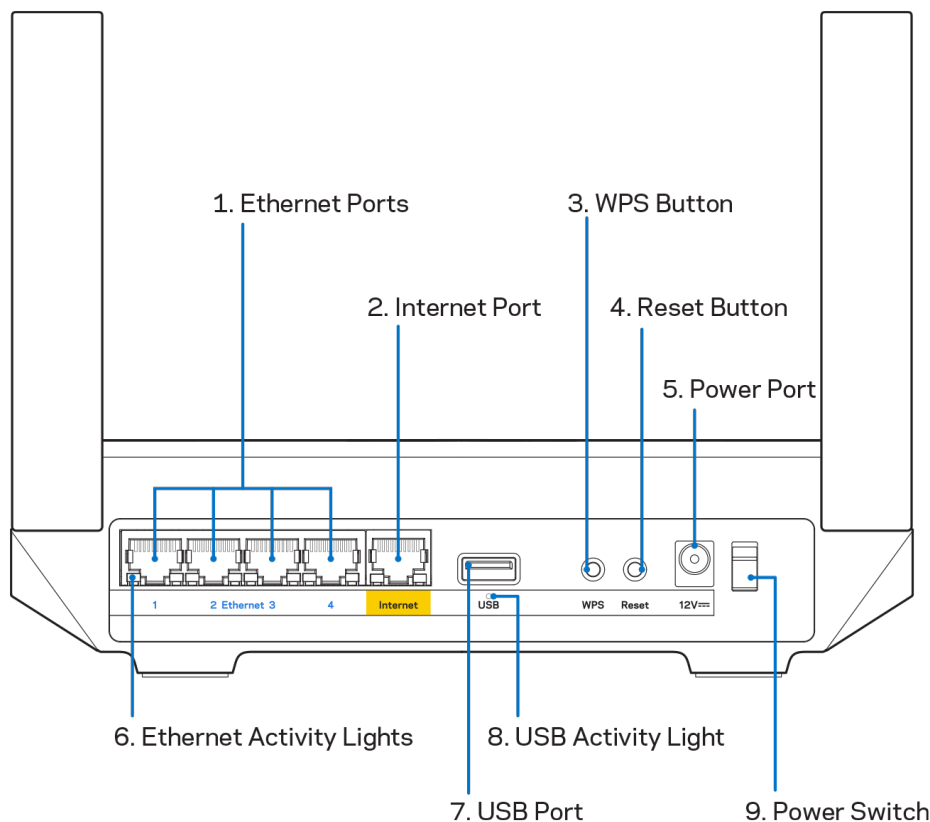

**Ethernet-poorten (1):** Sluit Ethernet-kabels aan op deze blauwe gigabit-poorten (10/100/1000) en op de apparaten die u via deze kabels met uw netwerk wilt verbinden.

**Opmerking:** Voor de beste prestaties gebruikt u CAT5e-kabels of hoger.

**Internetpoort (2):** Sluit een Ethernet-kabel aan op de gele gigabit-poort (10/100/1000) en op een breedbandinternet/ADSL- of glasvezelmodem. Als u deze router als een secundaire node in een Mesh WiFi-systeem gebruikt, kunt u deze poort gebruiken voor een bedrade verbinding met een andere node.

**Opmerking:** Sluit voor de beste prestaties een CAT5e-kabel of hoger aan op de internetpoort.

**Wi-Fi Protected Setup™-knop (3):** Druk op deze knop om verbinding te maken met netwerkapparaten met WPS-ondersteuning.

**Resetknop (4):** Om de fabrieksinstellingen van uw router te herstellen, drukt u deze knop in en houdt u deze ingedrukt terwijl het lampje bovenop de router rood knippert. Laat de knop pas los als het lampje uit is gegaan en vervolgens helderrood is geworden.

**Voedingsaansluiting (5):** Sluit de meegeleverde netvoedingsadapter aan op deze poort.

**Lampjes Ethernet-activiteit (6):** De lampjes geven aan dat er gegevensoverdracht plaatsvindt via de Ethernet-kabel.

**USB 3.0-poort (7):** Sluit USB-stations aan om deze te delen op uw netwerk of het internet.

**Lampje voor USB-activiteit (8):** Een brandend lampje geeft aan dat er gegevensoverdracht plaatsvindt via een USB-verbinding.

**Aan/uit-schakelaar (9):** Druk op | (aan) om de router aan te zetten.

# Ondersteuning

## Waar kan ik terecht voor extra ondersteuning?

- [Linksys.com/support/MR5500](http://Linksys.com/support/MR5500)
- Help in de Linksys-app (open de app en klik in het hoofdmenu op Help)

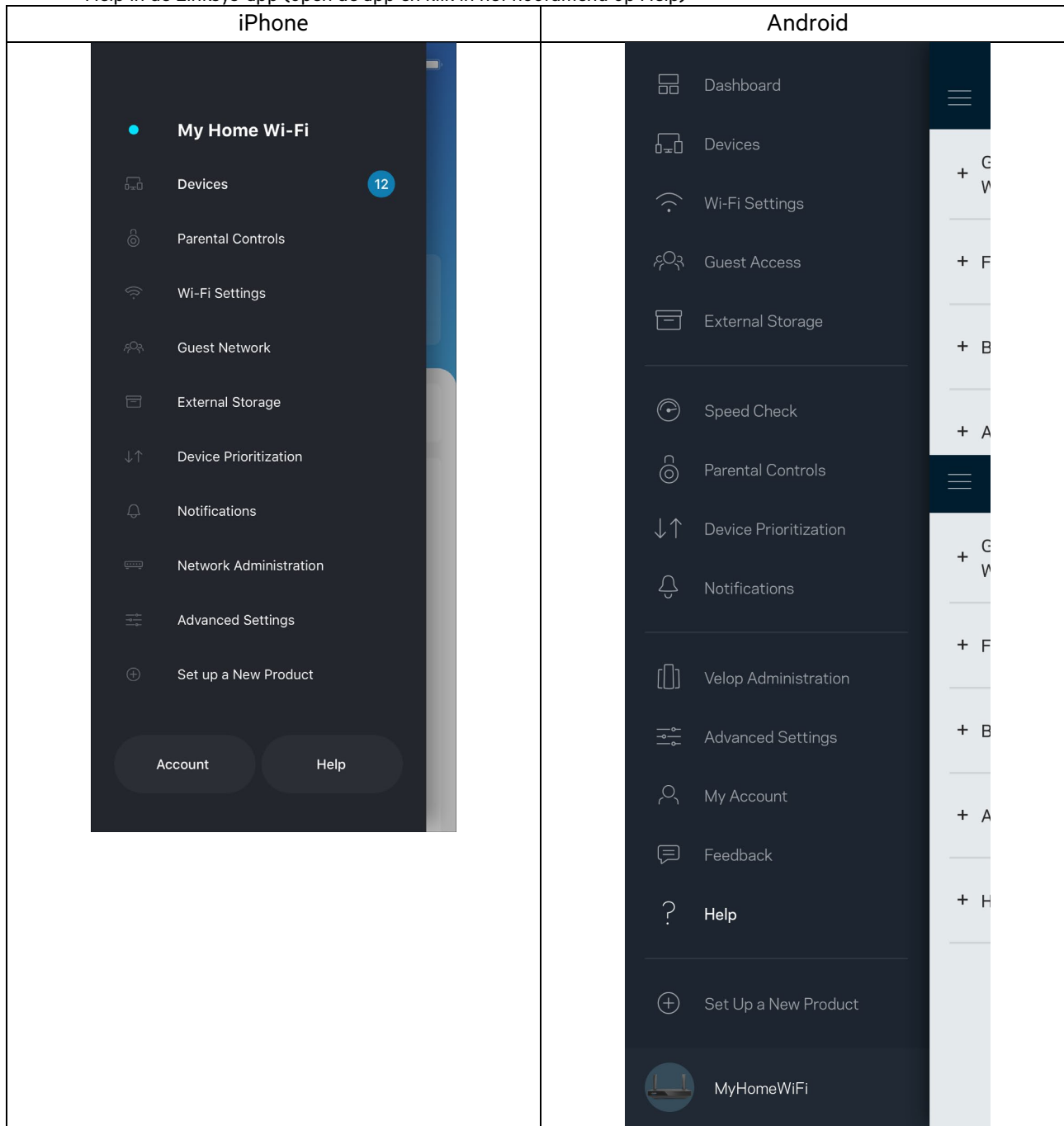

**Opmerking:** Licenties en kennisgevingen voor software van derden die gebruikt worden voor dit product, vindt u op <http://support.linksys.com/en-us/license>. Voor vragen of de GPL-broncodebestanden kunt u contact met ons opnemen via <http://support.linksys.com/en-us/gplcodecenter>.

# Installatie

**BELANGRIJK:** Uw router uit de MR5500-serie kan als primaire node (hoofdnode) of als secundaire node worden ingesteld in een Multiroom Mesh WiFi-systeem. Een hoofdnode moet met een Ethernet-kabel aangesloten worden op uw modem of modem-router. Secundaire nodes kunnen draadloos verbonden worden of met Ethernet-kabels.

Als u de router als hoofdnode toevoegt aan een bestaand Velop Multiroom Mesh WiFi-systeem, herstel dan de fabrieksinstellingen op alle nodes en voeg ze aan het systeem toe nadat u uw router uit de MR5500-serie met succes heeft geïnstalleerd.

Download de Linksys-app. U heeft deze app nodig om uw router te installeren.

Ga naar de app store voor uw apparaat en zoek op Linksys. Zoek dit plaatje: 

## Wat u moet doen

Installeer en open de app en volg de aanwijzingen.

**Opmerking:** De app werkt met iOS 11.4 en hoger en Android 6.0 en hoger.

Tijdens de installatie maakt u een Linksys Smart WiFi-account aan zodat u de app kunt gebruiken om de instellingen van uw router overal te bekijken of te wijzigen, waar u ook bent, zolang u maar een internetverbinding heeft.

Enkele van de vele dingen die u kunt doen met Linksys Smart WiFi en de Linksys-app:

- Uw WiFi-naam en wachtwoord wijzigen
- Gasttoegang instellen
- Apparaten met WiFi verbinden via WPS
- Internet blokkeren met Ouderlijk toezicht
- De snelheid van uw internetverbinding testen

**Opmerking:** We zullen u via e-mail een verificatiebericht sturen. Zorg ervoor dat u verbonden bent met uw thuisnetwerk en klik op de link in de e-mail om uw router te koppelen aan uw-account.

Met uitzondering van het aansluiten van de voedings- en Ethernet-kabel doet de app al het werk voor u bij de installatie. Zodra er verbinding is gemaakt, kunt u met de app uw WiFi-netwerk personaliseren door dit een naam en wachtwoord te geven. U kunt uw router en secundaire nodes ook een naam geven die aangeeft waar ze staan. Zo weet u waar u moet zijn, mocht er wat aan de hand zijn.

Als u secundaire nodes wilt toevoegen om een Multiroom Mesh WiFi-systeem te creëren, plaats deze dan binnen het bereik van een werkende node. Alleen de primaire node (hoofdnode) moet met een kabel aangesloten worden op uw modem of modem-router. Geen zorgen, de app helpt u bij het plaatsen van uw nodes.



Druk deze pagina af en noteer de instellingen van uw WiFi-netwerk en account in de tabel hieronder. Bewaar deze gegevens op een veilige plaats.

<b>Naam WiFi-netwerk</b>	
<b>Wachtwoord WiFi-netwerk</b>	
<b>Routerwachtwoord</b>	
<b>Naam gastnetwerk</b>	
<b>Wachtwoord gastnetwerk</b>	
<b>Inlog-e-mailadres Linksys-app</b>	
<b>Wachtwoord Linksys-app</b>	

Uw inlog-e-mailadres en het bijbehorende wachtwoord kunt u ook gebruiken om in te loggen op [LinksysSmartWiFi.com](https://LinksysSmartWiFi.com) op een computer. U kunt uw WiFi-netwerk bekijken en beheren via een internetbrowser.

# Linksys Multiroom WiFi-systeeminstellingen

Via de Linksys-app kunt u WiFi-systeeminstellingen bekijken en wijzigen, waaronder beveiligingsinstellingen en ouderlijk toezicht. U kunt dit vanaf elke plek ter wereld doen, zolang u maar een internetverbinding heeft. Zelfs als u geen internetverbinding heeft, kunt u rechtstreeks vanuit uw thuisnetwerk toegang krijgen tot het systeem.

## Log in op de Linksys-app.

1. Open de Linksys-app en tik op **Log in** (Inloggen).

### iPhone

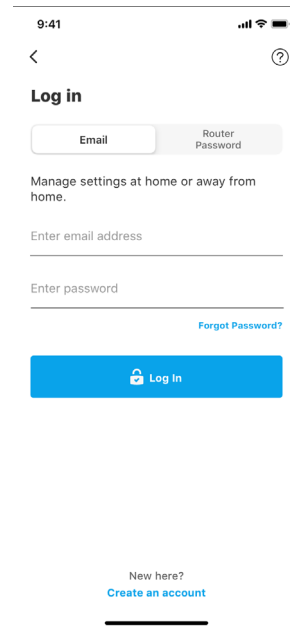
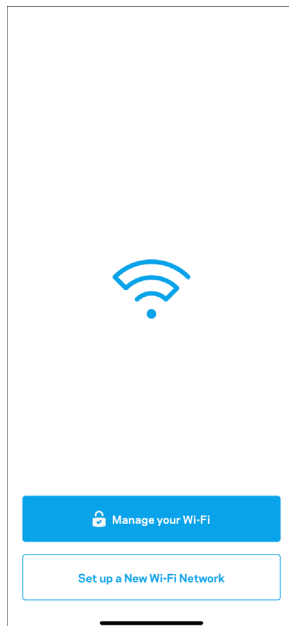

### Android

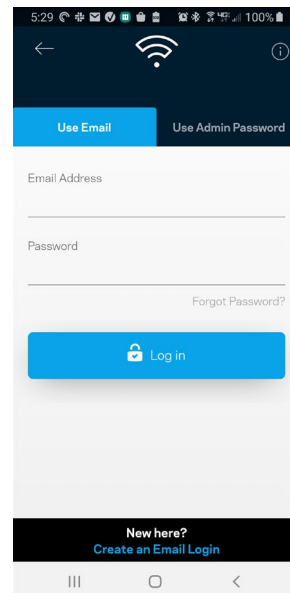
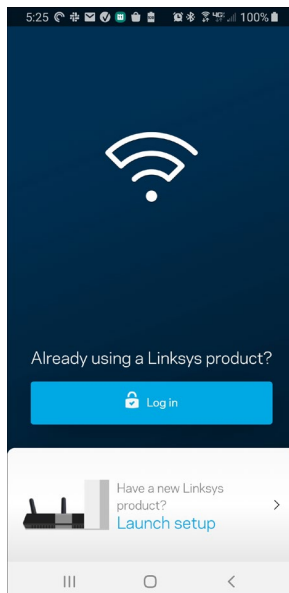

2. Voer het e-mailadres in dat u heeft gebruikt bij het creëren van uw account.
3. Voer het wachtwoord van uw account in.
4. Tik op **Log in (Inloggen)**.

## Menu

Tik op het menupictogram  om door de app te navigeren.

### iPhone

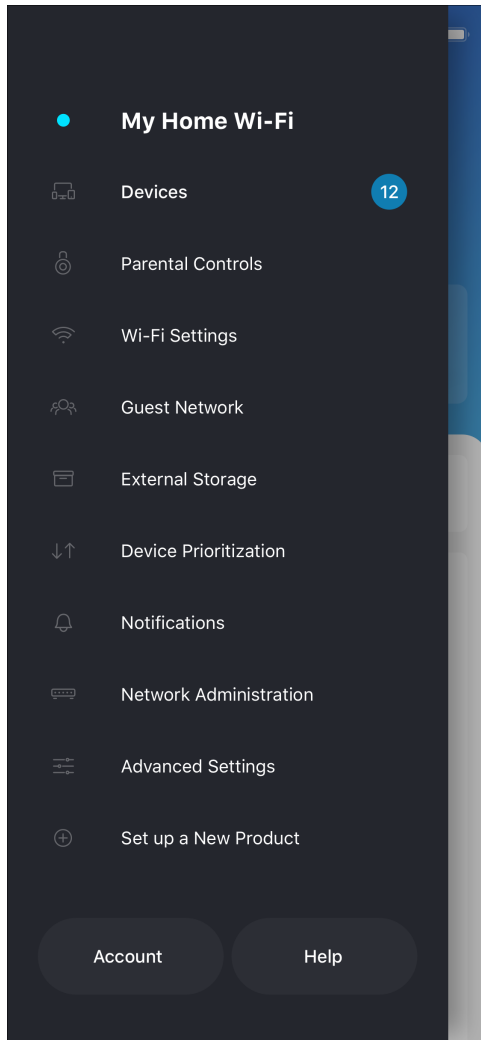

### Android

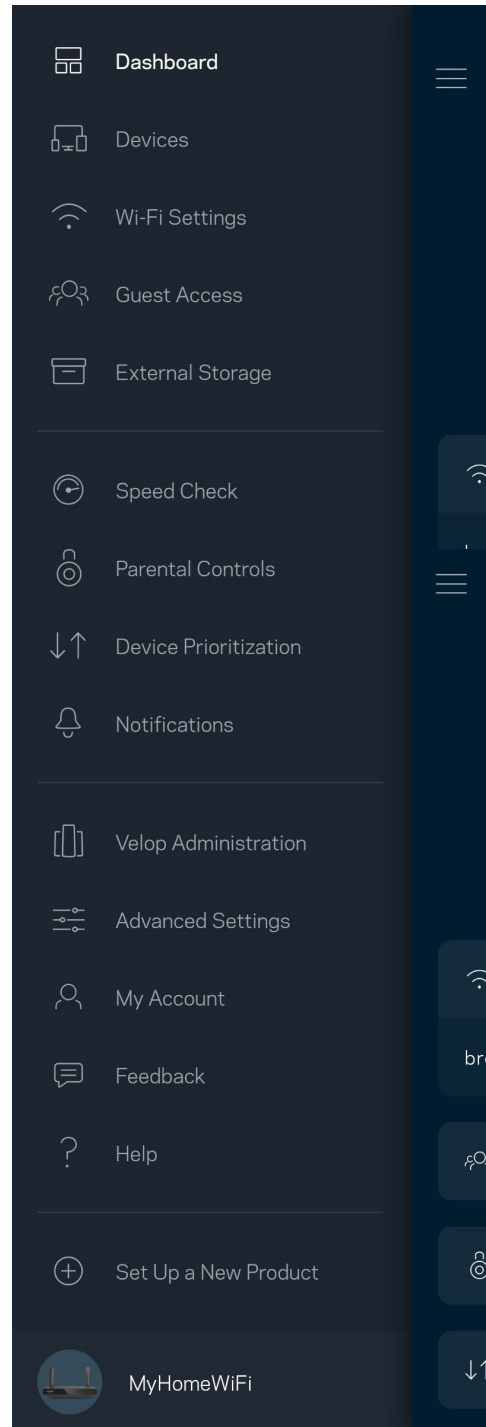

## Dashboard

Het dashboard geeft een overzicht van uw WiFi-netwerk. Bekijk bijvoorbeeld hoeveel apparaten verbonden zijn met uw Velop-systeem. Vanuit het Dashboard kunt u ook uw WiFi-wachtwoord delen en gasttoegang inschakelen. Het dashboard laat u ook zien of er apparaten zijn waarvoor ouderlijk toezicht is ingesteld of die voorrang krijgen met WiFi-toegang.

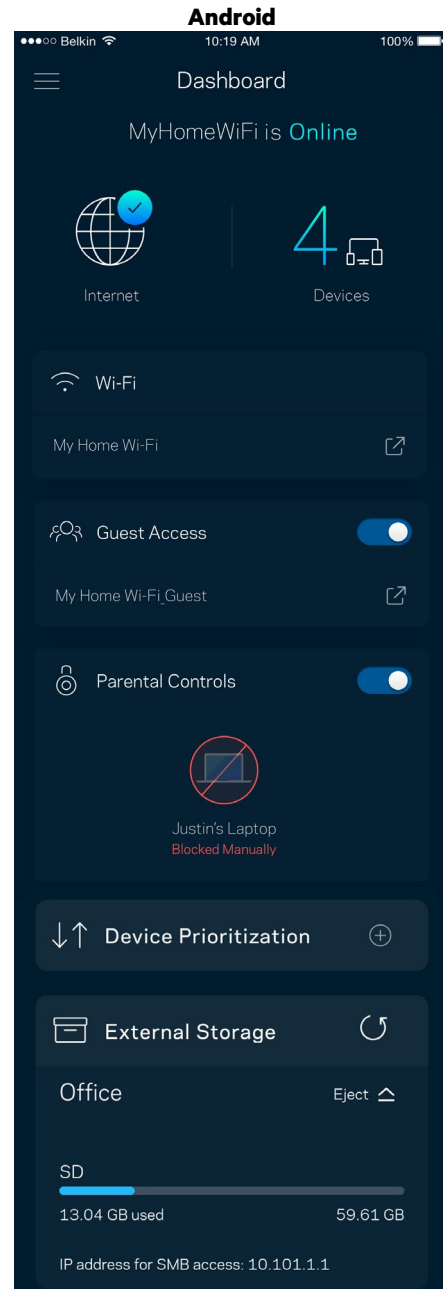
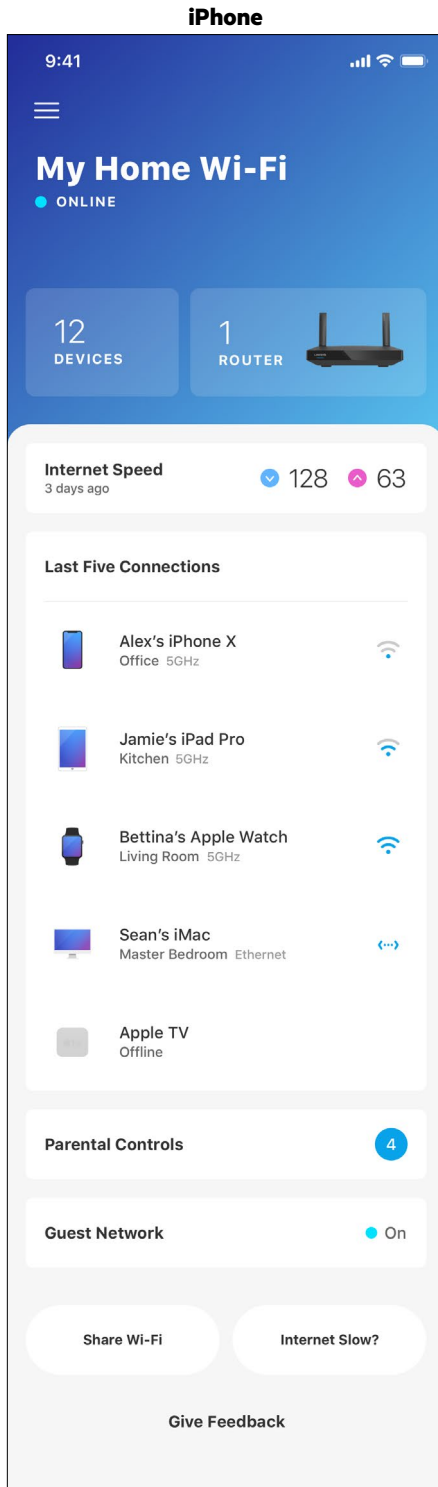

## Apparaten

In het scherm Devices (Apparaten) bekijkt en wijzigt u details voor alle apparaten die verbonden zijn met uw WiFi-systeem. U kunt apparaten op uw hoofdnetwerk en gastnetwerk weergeven en informatie over elk apparaat bekijken.

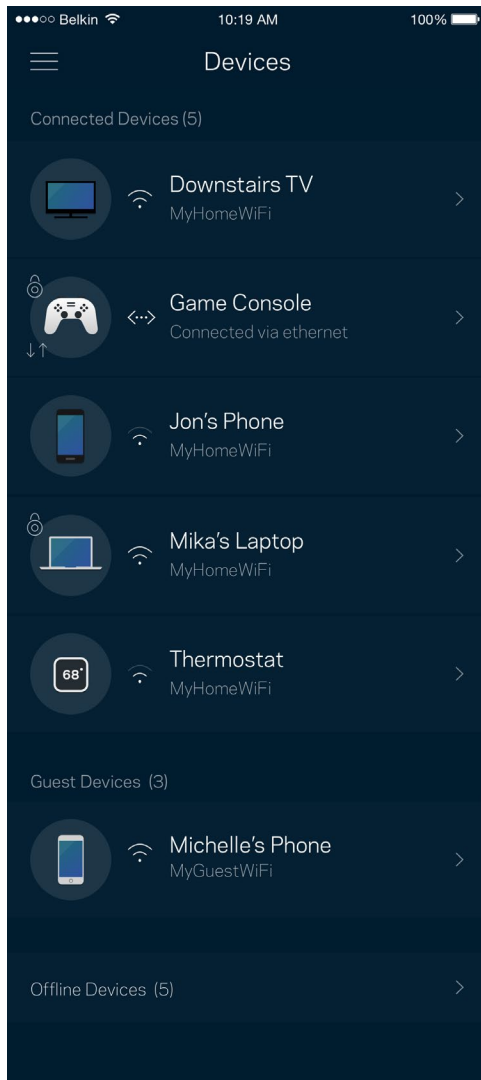

## Apparaatdetails weergeven of wijzigen

In het scherm Apparaten kunt u de namen en pictogrammen van apparaten wijzigen. U kunt ook voorrang geven aan apparaten, Ouderlijk toezicht instellen en WiFi-gegevens bekijken. Tik op een apparaat om de details te bekijken.

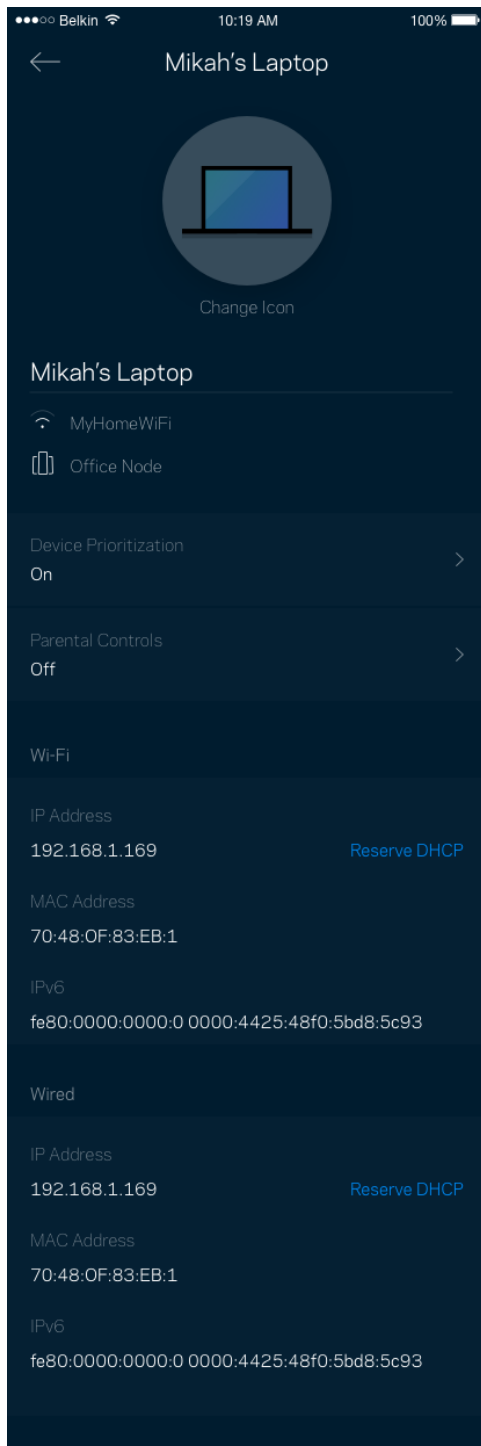

## Ouderlijk toezicht

Via het scherm Parental Controls (Ouderlijk toezicht) kunt u instellen wanneer uw kinderen online mogen en wat ze daar mogen doen. Blokkeer internet voor bepaalde apparaten of blokkeer bepaalde websites.

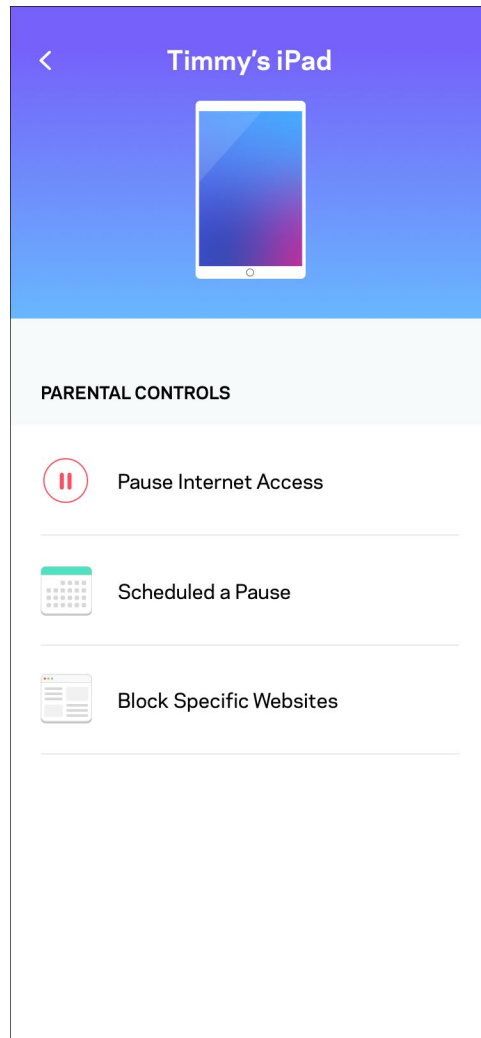
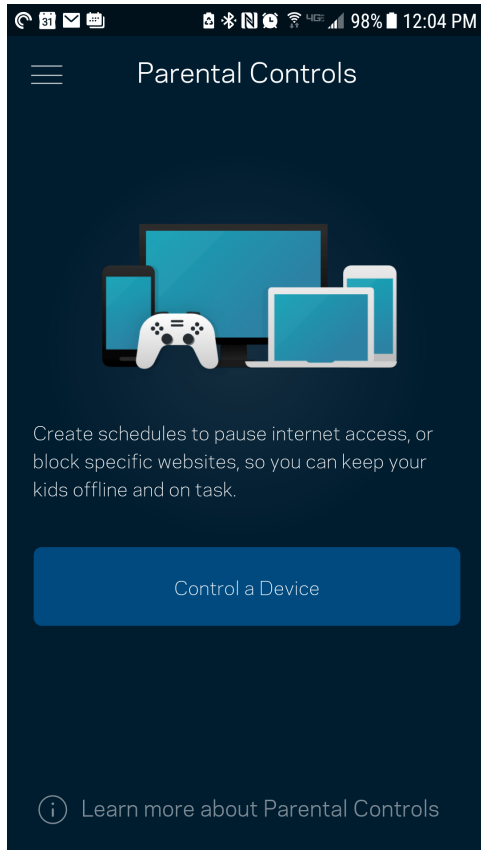

## WiFi-instellingen

Bekijk of wijzig uw WiFi-naam en wachtwoord en verbind apparaten via WiFi Protected Setup™.

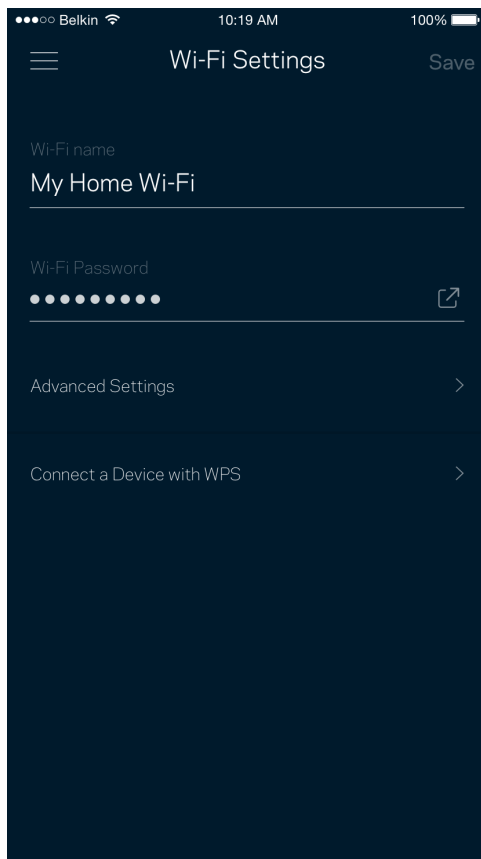



## Geavanceerde WiFi-instellingen

Via Advanced Wi-Fi Settings (Geavanceerde WiFi-instellingen) kunnen ervaren gebruikers het standaard beveiligingstype en de WiFi-modus wijzigen. Wijzig deze instellingen alleen als u veel ervaring heeft met WiFi-netwerken. Channel Finder zoekt naar de minst drukke WiFi-kanalen in uw omgeving om de prestaties van uw systeem te optimaliseren. Als u meer dan één node in uw systeem heeft, vindt Channel Finder het beste kanaal voor elke node.

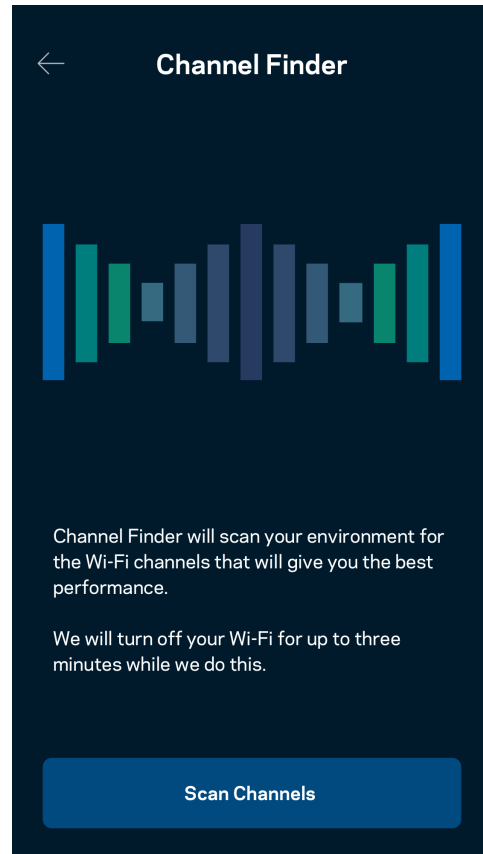
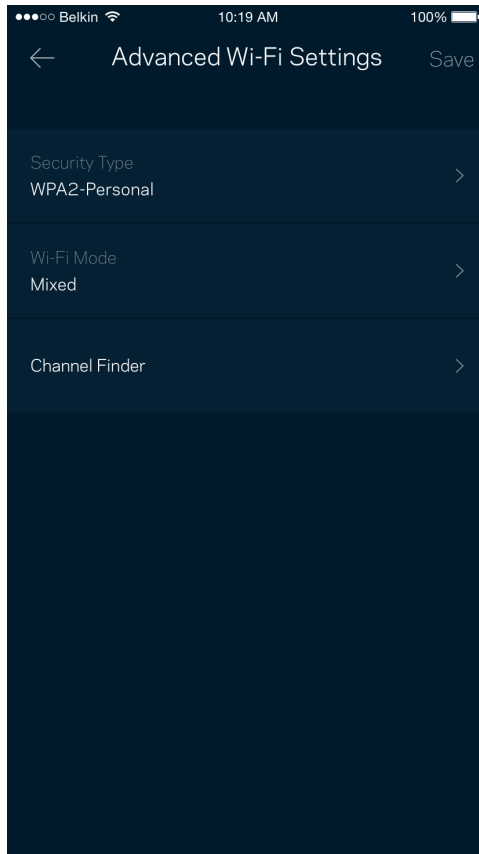

## Een apparaat verbinden met WPS

Met WiFi Protected Setup kunt u eenvoudig draadloze apparaten met uw WiFi-netwerk verbinden zonder beveiligingsinstellingen handmatig in te voeren.

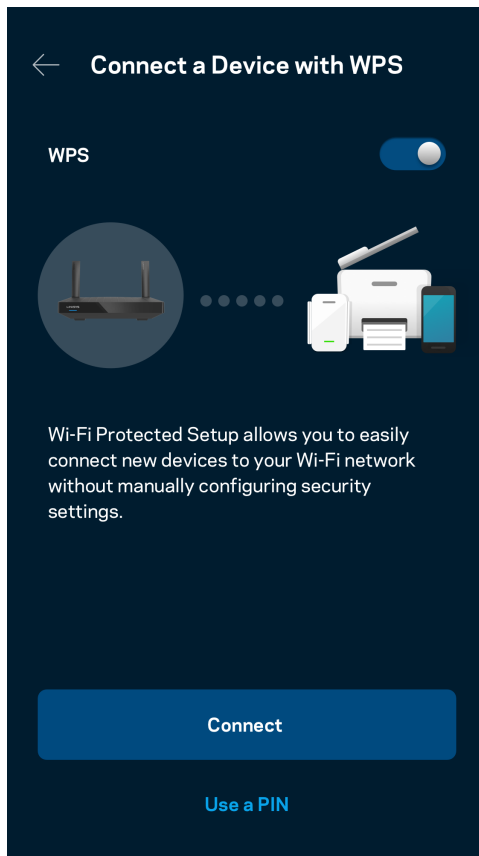

## Gasttoegang tot het netwerk

Gebruik het scherm Guest Access (Gasttoegang) om gasten online te laten gaan zonder ze toegang te geven tot andere bronnen die zijn verbonden met uw WiFi. Verstuur het wachtwoord via sms of e-mail.

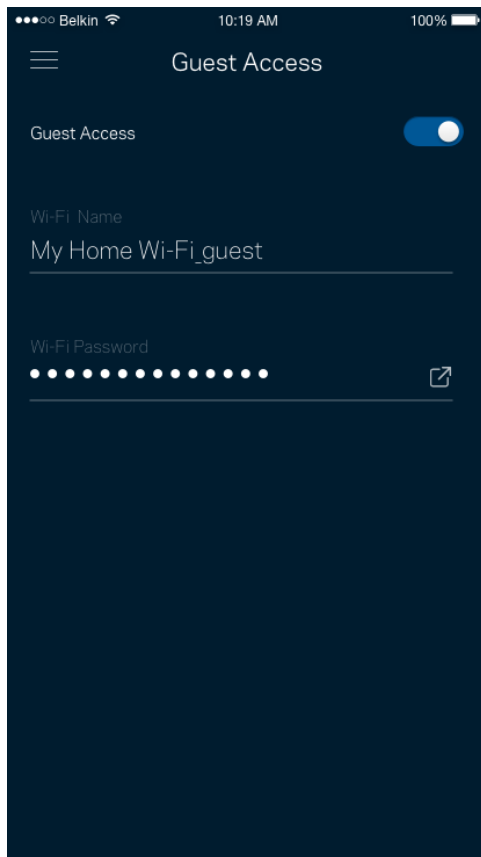

## Apparaatprioritering

Kies bij Device Prioritization (Apparaatprioritering) maximaal drie apparaten om uw internetverbinding met voorrang te gebruiken. Deze apparaten – bedraad en draadloos – krijgen altijd de beste toegang als ze verbonden zijn. Uw router voert een snelheidscontrole uit om te bepalen hoe WiFi het best onder apparaten met voorrang verdeeld kan worden. Andere apparaten delen de resterende capaciteit.

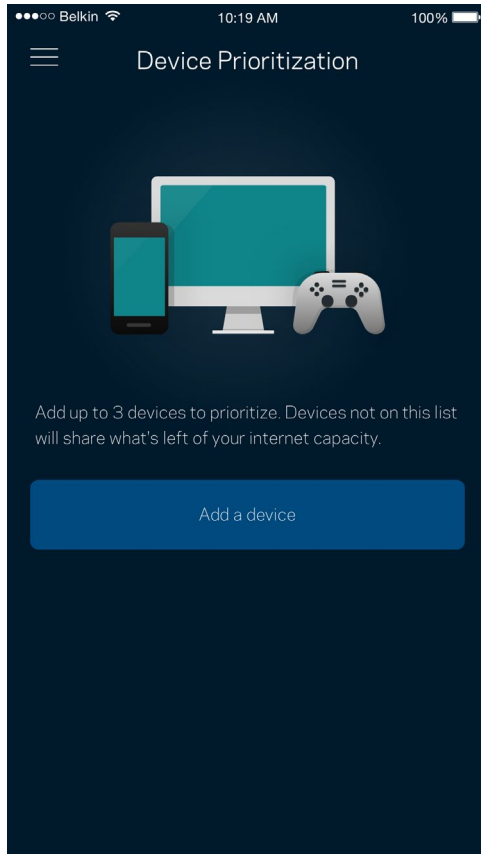

## Meldingen

Indien u meer dan één node gebruikt, kan de app u laten weten wanneer er een secundaire node in uw systeem offline gaat. Secundaire nodes zijn alle nodes die niet met een kabel verbonden zijn met uw modem. U moet het versturen van meldingen (Notifications) aanzetten in de instellingen van uw mobiele apparaat om meldingen van de app te ontvangen.

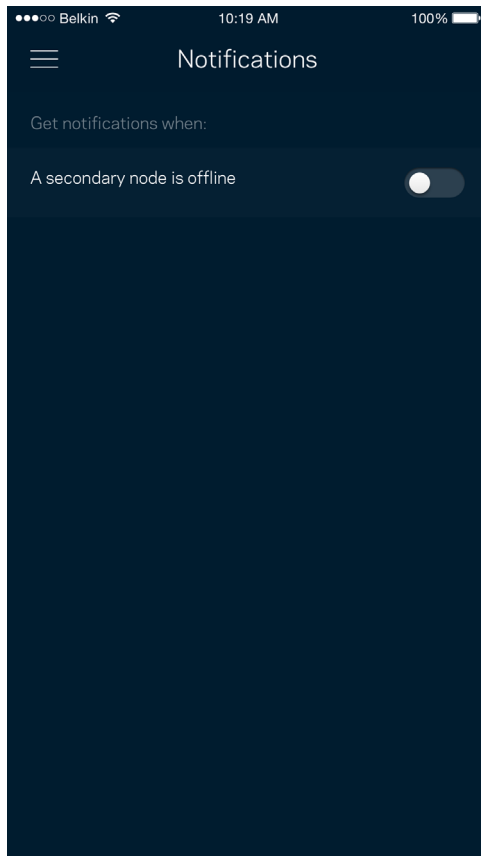

## Netwerk-/routerbeheer

Gebruik het scherm Network Administration (Netwerkbeheer) om het wachtwoord van de router en de bijbehorende hint te wijzigen en diverse gegevens (model- en serienummer en IP-gegevens) te controleren voor uw router.

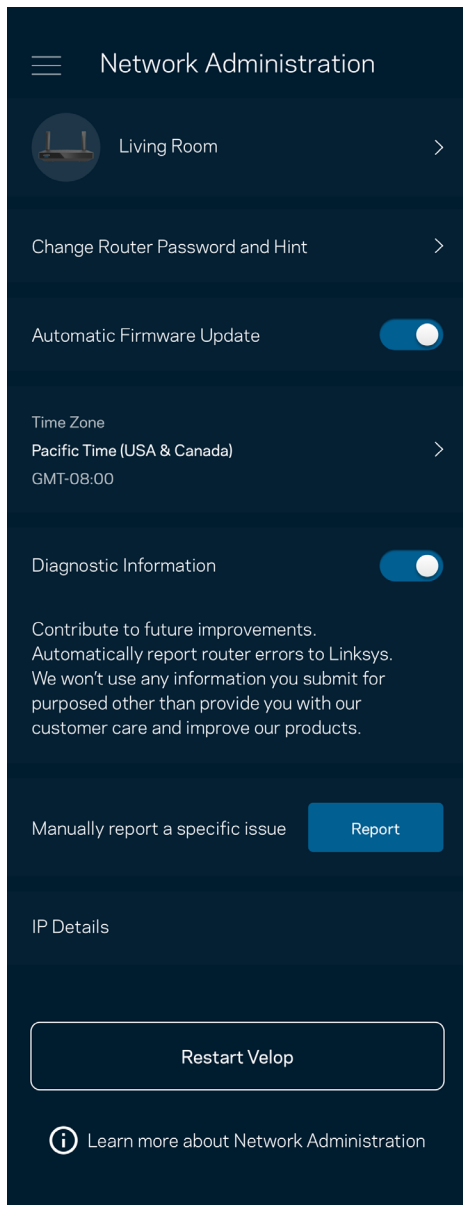

Kies ervoor om crashes automatisch aan Linksys te melden en de WiFi-ervaring te helpen verbeteren. U kunt ook specifieke problemen handmatig aan Linksys melden.

De volgende informatie wordt meegezonden met uw beschrijving van het probleem:

<ul style="list-style-type: none"><li>• App-versie</li></ul>	<ul style="list-style-type: none"><li>• Aanmeldingstype (<i>cloud: gekoppeld e-mailadres, lokaal: Router admin</i>)</li></ul>
<ul style="list-style-type: none"><li>• Model van het apparaat</li></ul>	<ul style="list-style-type: none"><li>• Type WAN-verbinding (<i>WiFi of Ethernet</i>)</li></ul>
<ul style="list-style-type: none"><li>• Versie van het besturingssysteem van het apparaat</li></ul>	<ul style="list-style-type: none"><li>• Tijdstip: datum (<i>dag/maand/jaar, tijd, tijdzone</i>)</li></ul>

## Geavanceerde instellingen

### Internetinstellingen

Onder Internet Settings (Internetinstellingen) kunt u kiezen hoe uw router verbinding maakt met het internet. De standaardinstelling is Automatic Configuration – DHCP (Automatische configuratie – DHCP). Andere verbindingstypen zijn afhankelijk van uw internetprovider of de manier waarop u uw router wilt gebruiken. Gevorderde gebruikers kunnen Additional Settings (Extra instellingen) gebruiken om MAC-adressen te klonen en de MTU (Maximum Transmission Unit) in te stellen.

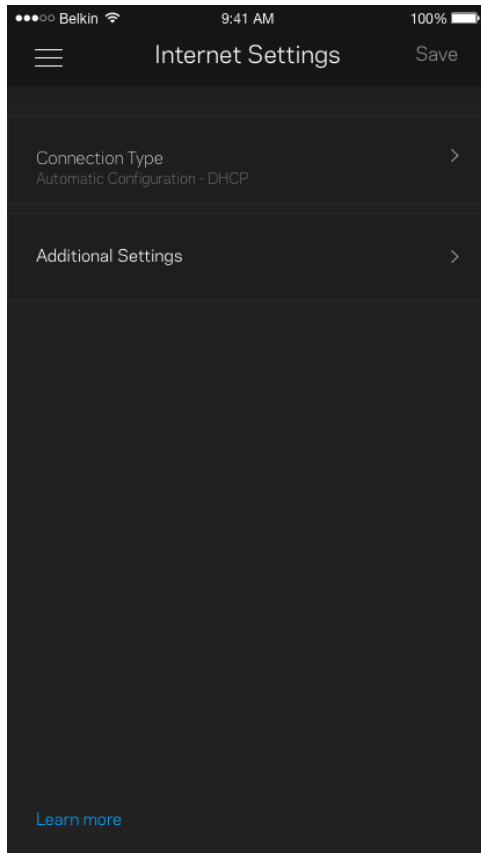

## Poortinstellingen

Port forwarding (Poort doorschakelen) – voor één of meerdere poorten of een reeks poorten – stuurt verkeer dat op een bepaalde poort of poorten binnenkomt door naar een specifiek apparaat of specifieke poort in uw WiFi-netwerk. Bij 'Port Range Triggering' (Poortbereik activeren) controleert uw router uitgaande gegevens voor specifieke poortnummers. Uw router onthoudt het IP-adres van het apparaat dat de gegevens aanvraagt om de aangevraagde gegevens naar het juiste apparaat door te sturen.

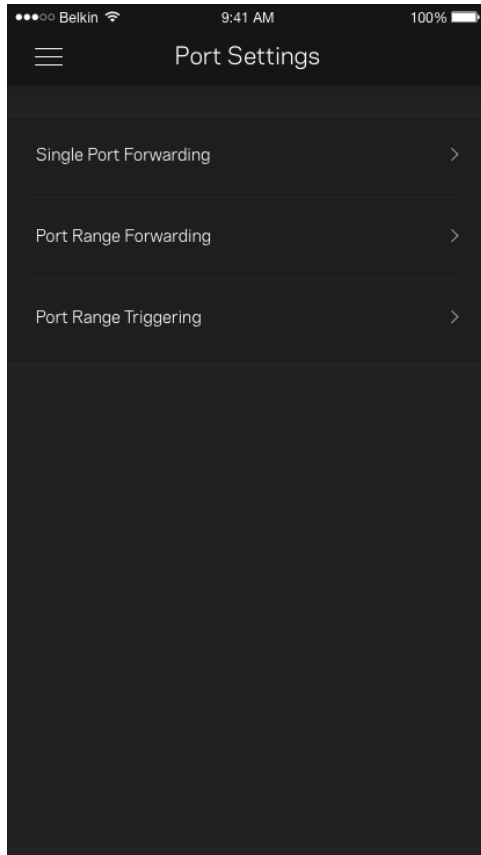



## WiFi MAC-filters

Elk netwerkapparaat heeft een uniek, 12-cijferig MAC-adres (Media Access Control). U kunt een lijst van MAC-adressen aanmaken en deze apparaten dan toestaan of weigeren op uw WiFi-netwerk.

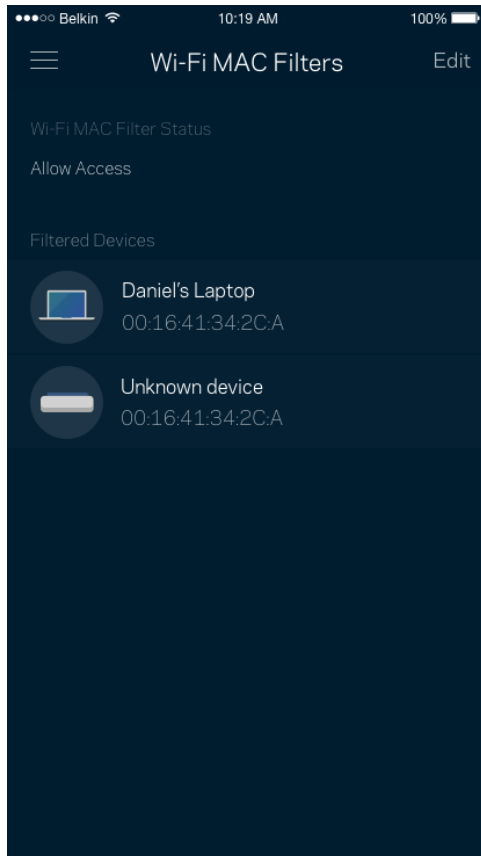

## Externe opslag

In het dashboard kunt u zien op welke node er een extern station is aangesloten, de beschikbare ruimte controleren en verificatie inschakelen door een gebruikersnaam en wachtwoord in te stellen. (Alleen wanneer er een station is aangesloten op de USB-poort van de router.) Om gegevensverlies te voorkomen, dient u voordat u een station verwijdert, op **Uitwerpen** te tikken.

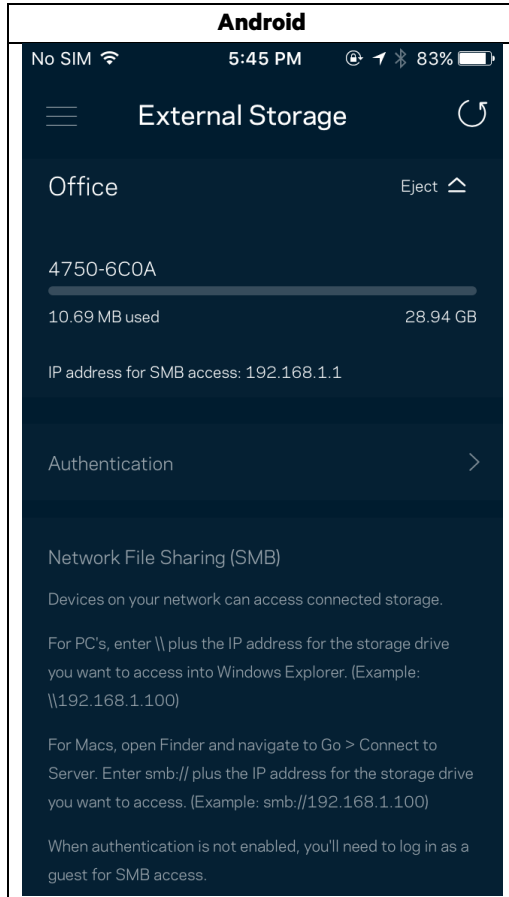

## Snelheidscontrole

Voer een Snelheidscontrole (Speed Check) uit om zeker te weten dat u de snelheid krijgt waarvoor u betaalt. De resultaten van de snelheidscontrole zijn onder meer van invloed op de wijze waarop bij Apparaatprioritering WiFi wordt verdeeld tussen de apparaten met voorrang.

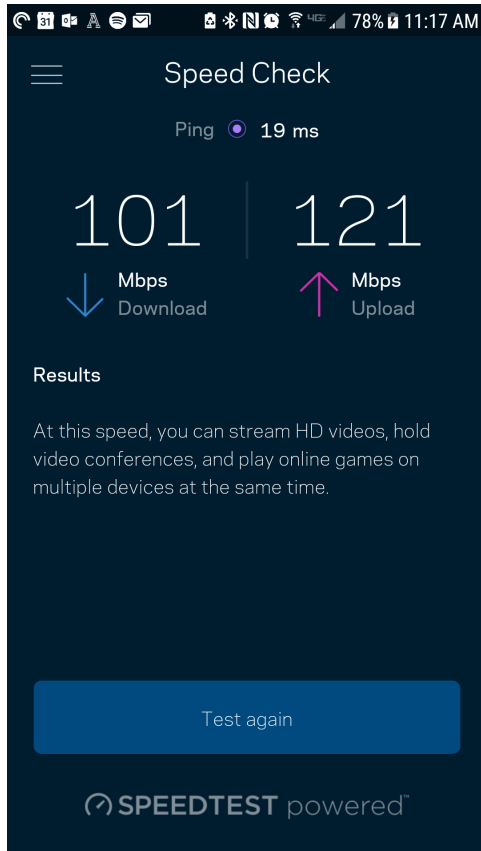

- Downloadsnelheid is de snelheid waarmee internetinhoud wordt overgedragen naar uw router.
- De uploadsnelheid is de snelheid waarmee u iets kunt uploaden naar het internet.

**Opmerking:** De snelheid van een internetverbinding is afhankelijk van allerlei factoren, waaronder het soort abonnement van uw internetprovider, lokaal en wereldwijd internetverkeer en het aantal apparaten in uw huis dat de internetverbinding deelt.

## Mijn account

In My Account (Mijn account) wijzigt u het wachtwoord van uw Linksys-app en kunt u ervoor kiezen om het laatste nieuws en aanbiedingen van Linksys te ontvangen. Alleen beschikbaar als u op de app bent ingelogd met uw e-mailadres.

Belkin 10:19 AM 100%

☰ My Account Save

Email  
Jakefarm@email.com

Password  
●●●●●●●●

First Name  
Jake

Last Name  
Farm

Newsletter   
Be the first to know about exclusive deals  
& news.

Log Out

Close Account

## Feedback

Dit is uw kans om ons te vertellen wat u denkt. Beoordeel de app in uw app store, stuur ons een suggestie of meld een probleem dat een optimale gebruikerservaring in de weg staat.

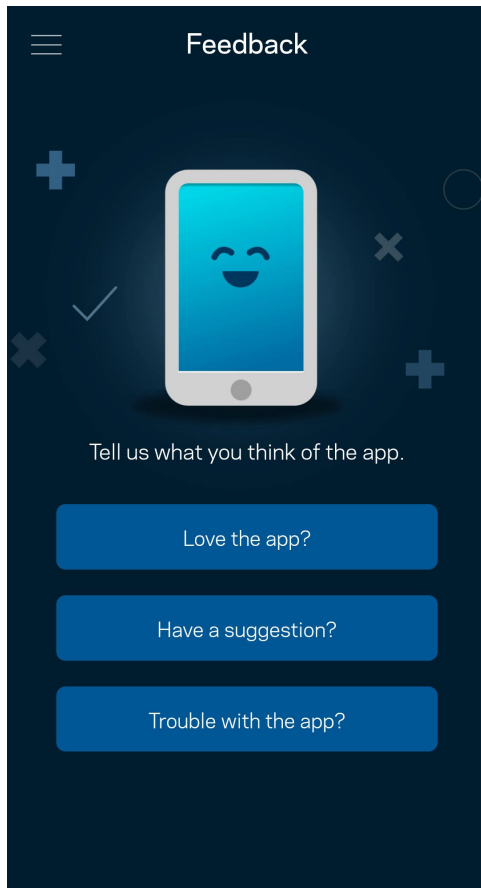

## Help

Problemen met de app? Extra informatie nodig over een functie? Tik op Help voor uitleg.

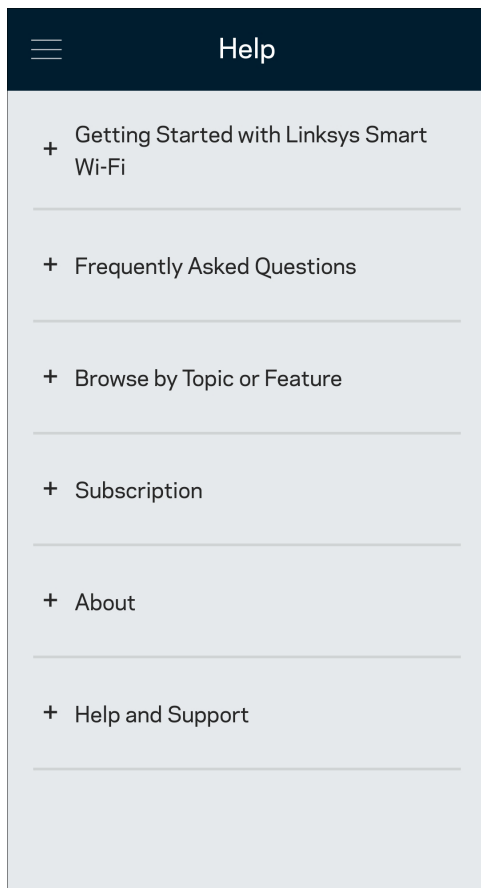

# Rechtstreeks verbinding maken met uw router

Ook als u niet verbonden bent met het internet, kunt u toegang krijgen tot de instellingen van uw router. Maak verbinding met uw WiFi-naam, start de Linksys-app en tik op Inloggen met routerwachtwoord onder in het scherm. U heeft geen toegang tot uw Linksys WiFi-account als u niet online bent.

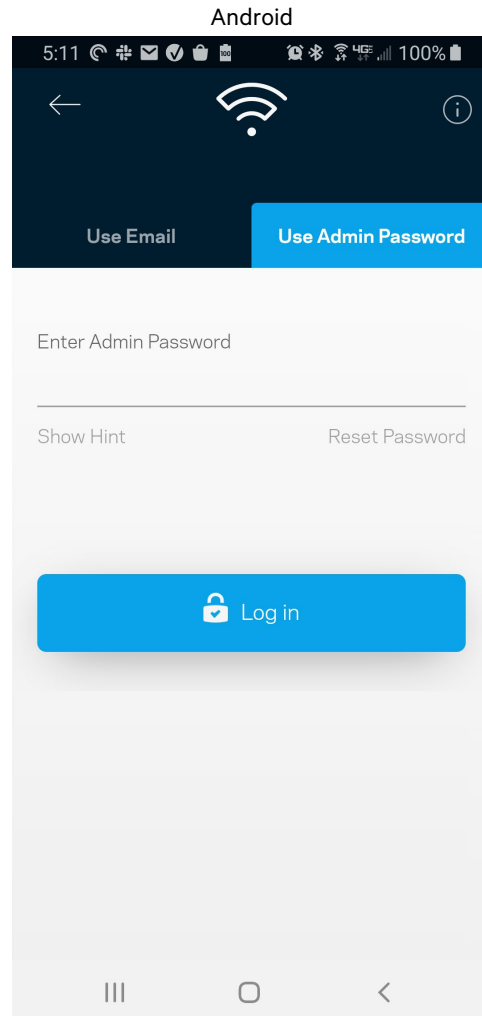
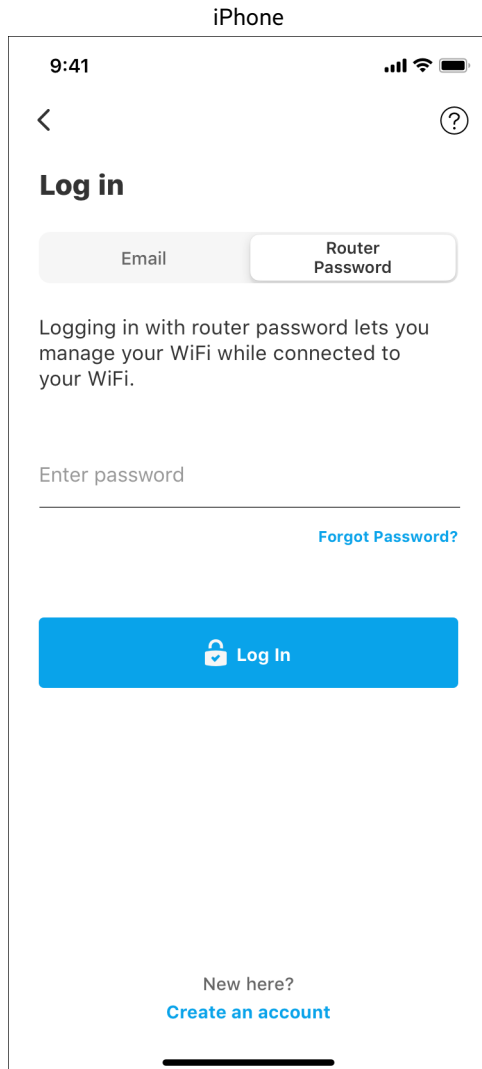

## Routerwachtwoord

We hebben een veilig beheerderswachtwoord aangemaakt tijdens de installatie. Om dit te wijzigen, tikt u op Netwerk/Router Administration (Netwerk-/Routerbeheer) en Change Router Password and Hint (Beheerderswachtwoord en hint wijzigen).

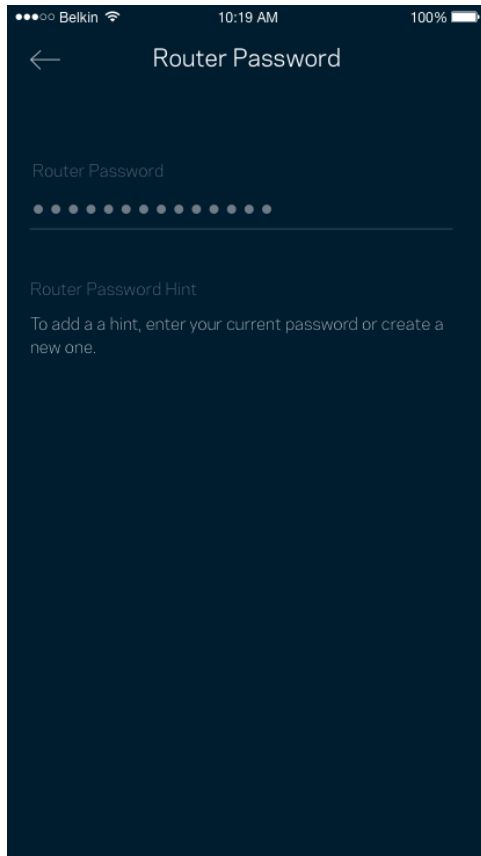

Uit veiligheidsoverwegingen, sturen we u een e-mail als iemand het wachtwoord van uw router wijzigt.



# Fabrieksinstellingen van de router herstellen

Het herstellen van de fabrieksinstellingen van uw router uit de MR5500-serie zou nooit nodig moeten zijn, want dat is erg ingrijpend. Bij het herstellen van de fabrieksinstellingen wordt uw router teruggezet in de staat waarin u het apparaat uit de doos haalde, waardoor u het installatieproces opnieuw moet doorlopen. Alle instellingen die u tijdens de installatie en daarna heeft aangepast – zoals WiFi-naam, wachtwoorden, beveiligingstype – zullen worden gewist. De verbinding van alle draadloze apparaten met uw WiFi-netwerk wordt verbroken.

Ga als volgt te werk om de fabrieksinstellingen te herstellen:

- Zorg dat de stekker van de router in het stopcontact zit en uw router is ingeschakeld. Houd de resetknop op de achterkant ingedrukt. Het lampje bovenop de router zal rood knipperen. Laat de knop pas los als het lampje uit is gegaan en vervolgens helderrood is geworden.

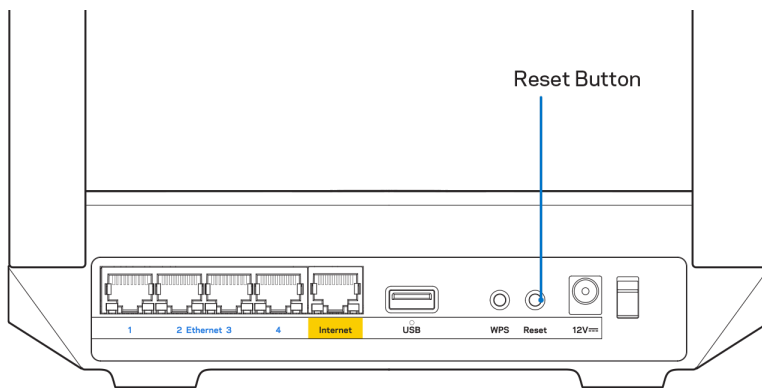

## Wandmontage

Aan de onderkant van deze router uit de MR5500-serie vindt u uitsparingen voor wandmontage.

Hang de router op met behulp van schroeven: M3 x 20 mm.

# Technische gegevens

## Linksys MR5500

Artikelnummer	Dual-band Mesh WiFi 6-router, AX5400
Artikelnummer	MR5500
Switchpoortsnelheid	10/100/1000 Mbps (Gigabit Ethernet)
Radiofrequentie	2,4 GHz en 5 GHz
Aantal antennes	2 externe, verstelbare antennes (niet verwijderbaar), 1 interne antenne
Poorten	USB 3.0, Ethernet (1-4), internet, voeding
Knoppen	Aan/uit, reset, WPS
Lampjes	Voor kant: Eén lampje met meerdere kleuren voor voeding en status Achterkant: USB, Ethernet (1-4), internet
Beveiliging	WPA2-Personal, WPA3-Personal, WPA2/WPA3-Personal Mixed (gemengd)
Beveiligingssleutel	Maximaal 128-bits versleuteling
Ondersteunde bestandssystemen voor opslag	FAT, NTFS, HFS+

## Omgevingspecificaties

Afmetingen	215 mm x 155 mm x 56 mm
Gewicht van het apparaat	574 g
Voedingswaarden	12 V, 2 A
Certificering	FCC, IC, CE, WiFi (IEEE 802.11a/b/g/n/ac/ax)
Bedrijfstemperatuur	0 tot 40 °C
Opslagtemperatuur	-20 tot 60 °C
Luchtvochtigheid tijdens gebruik	10% tot 80% (relatief), niet-condenserend
Luchtvochtigheid tijdens opslag	5% tot 90%, niet-condenserend

### Opmerkingen:

Voor informatie betreffende conformiteit met regelgeving, garantie en veiligheidsvoorschriften verwijzen we u naar [Linksys.com/support/MR5500](https://Linksys.com/support/MR5500).

De specificaties kunnen zonder kennisgeving worden gewijzigd.

Maximale prestaties zijn afgeleid van de specificaties van de IEEE 802.11-standaard. De werkelijke prestaties kunnen variëren, met een lagere capaciteit van het draadloze netwerk, lagere gegevensdoorvoersnelheden en een bereik en dekking die kleiner zijn. De prestaties hangen af van talrijke factoren, omstandigheden en variabelen, waaronder de afstand tot het verbindingspunt, het volume van het netwerkverkeer, bouwmaterialen en constructie, het gebruikte besturingssysteem, de combinatie van gebruikte draadloze producten, interferentie en andere ongunstige omstandigheden.

Ga naar [Linksys.com/support/MR5500](https://Linksys.com/support/MR5500) voor onze bekroonde technische ondersteuning.

BELKIN, LINKSYS en veel andere productnamen en logo's zijn handelsmerken van de Belkin-bedrijvengroep. Vermelde handelsmerken van derden zijn eigendom van hun respectieve eigenaars.

© 2021 Linksys International, Inc. en/of gelieerde ondernemingen. Alle rechten voorbehouden.

**LINKSYS**

BRUKERHÅNDBOK

**MAX-STREAM®**

**Dual-Band**

**Mesh WiFi 6-ruter**

MR5500 Series

## Innholdsfortegnelse

<b>Produktoversikt</b>	<b>3</b>
<b>Hjelp</b>	<b>5</b>
Her finner du mer hjelp	5
<b>Installasjon</b>	<b>6</b>
Hva du trenger	6
<b>Innstillinger for Linksys Whole Home Wi-Fi-system</b>	<b>8</b>
Logg inn på Linksys-appen	8
Navigasjonsmeny	9
Dashbord	10
Enheter	11
For å se eller endre enhetsdetaljer	12
Foreldrekontroll	13
Wi-Fi-innstillinger	14
Avanserte Wi-Fi-innstillinger	15
Koble til en enhet med WPS	16
Gjestenettverkstilgang	17
Enhetsprioritering	18
Varslinger	19
Administrasjon av nettverk/ruter	20
Avanserte innstillinger	21
Internett-innstillinger	21
Portinnstillinger	22
Wi-Fi MAC-filtre	23
Ekstern lagring	24
Hastighetssjekk	25
Min konto	26
Tilbakemelding	27
Hjelp	28
<b>Koble direkte til ruter</b>	<b>29</b>
Ruterpassord	30
<b>Slik tilbakestill du ruter</b>	<b>31</b>
<b>Hvordan montere ruter din på veggen</b>	<b>31</b>
<b>Spesifikasjoner</b>	<b>32</b>
Linksys MR5500	32
Omgivelser	32

# Produktoversikt

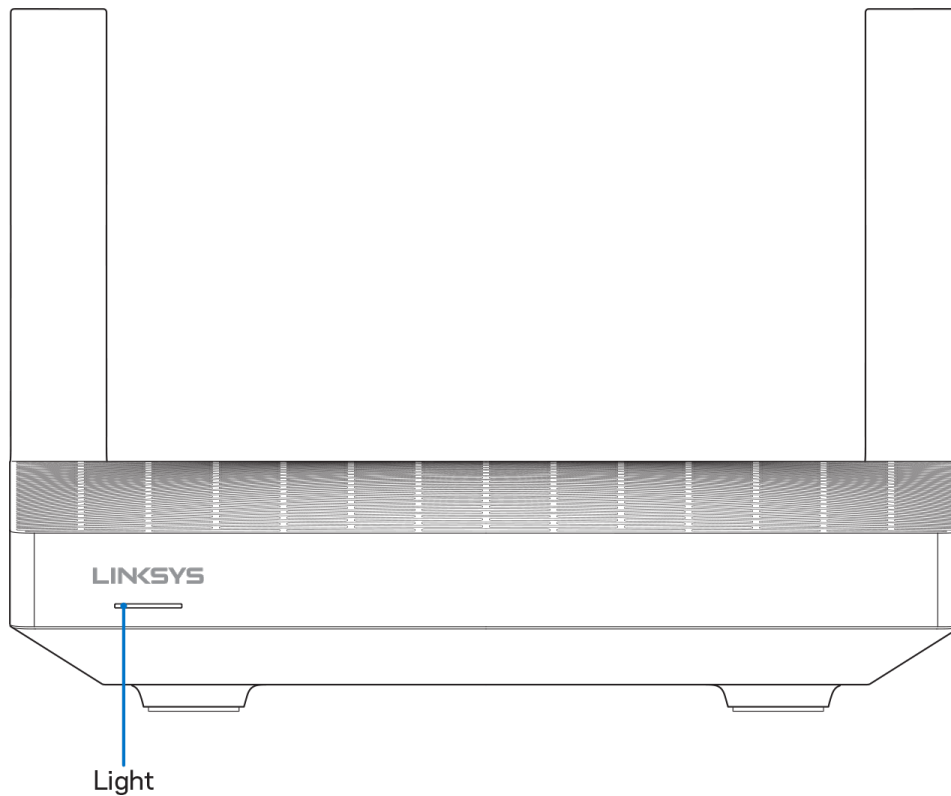

Beskrivelse av lys	Status
<b>Blå (blinkende)</b>	Starter opp / WPS-paring startet Vent til ruterer er ferdig med oppstart eller til WPS-paringen er fullført.
<b>Lilla</b>	Klar for oppsett Åpne Linksys-appen for å fullføre oppsettet.
<b>Lilla (blinkende)</b>	Oppsett pågår Følg instruksjonene i appen.
<b>Blått</b>	Koblet til Internett / WPS-paring vellykket Ruterer er online, alt er OK.
<b>Rødt</b>	Ingen Internett Ikke online, hør med Internett-leverandøren om eventuelle driftsbrudd.
<b>Rødt (blinkende)</b>	Frakoblet <ul style="list-style-type: none"><li>• Underordnet node: for langt fra en fungerende node</li><li>• Overordnet node: koblet fra modem</li></ul>
<b>Gul</b>	Svakt signal (kun underordnede noder)
<b>Gult (blinkende)</b>	WPS-paring mislyktes

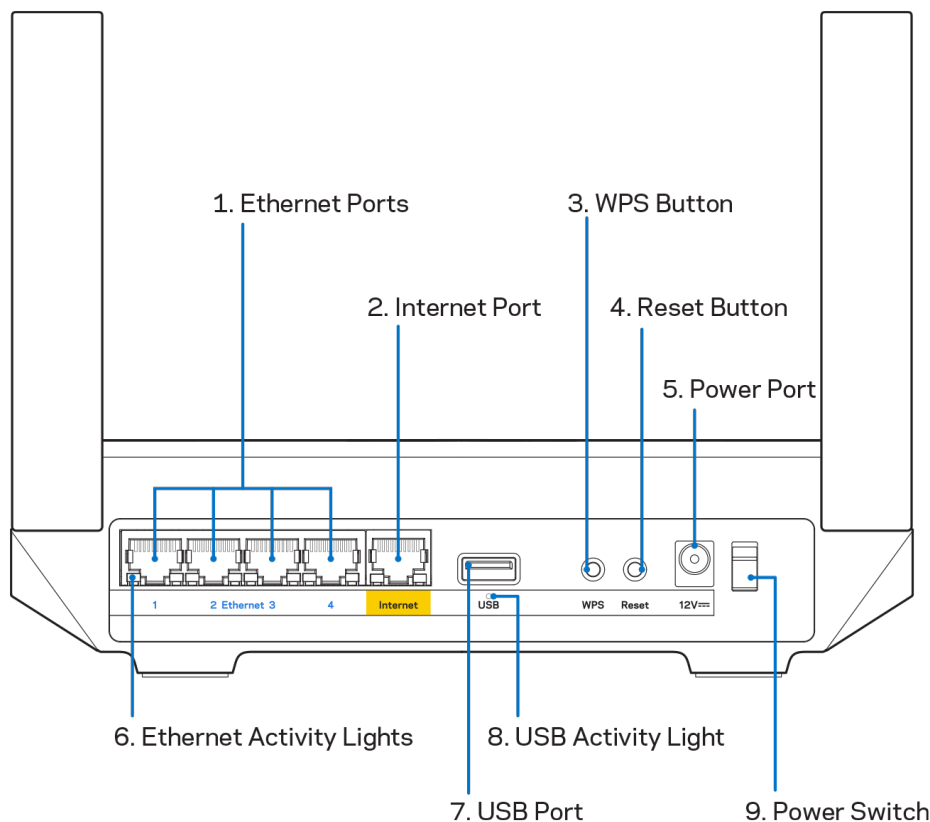

**Ethernet-porter (1)** – Koble Ethernet-kabler til disse blå gigabit-portene (10/100/1000) og til kabelbaserte enheter på nettverket ditt.

**Merk** – For best mulig ytelse, kan du bruke CAT5e eller bedre rangerte kabler på Ethernet-portene.

**Internett-port (2)** – Koble en Ethernet-kabel til den gule gigabit-porten (10/100/1000) og til en bredbåndskabel/DSL eller et fibermodem. Hvis du bruker denne ruterer som underordnet node i et trådløst Wi-Fi-nettverk, kan du bruke denne porten til å opprette en kablet tilkobling til en annen node.

**Merk** – Bruk CAT5e eller høyere vurdert kabel på Internett-porten for best mulig ytelse.

**Knapp for Wi-Fi Protected Setup™ (3)** – Trykk for å koble til WPS-aktiverede nettverksenheter.

**Reset-knapp (4)** – Trykk og hold inne mens lampen på ruterer blinker rødt, for å utføre en fabrikktilbakestilling for ruterer. Ikke slipp knappen før lyset slukkes og deretter lyser skarpt rødt.

**Strømport (5)** – Koble til strømadapteren som følger med.

**Ethernet-aktivitetslamper (6)** – Lys indikerer dataoverføring via Ethernet-kabel.

**USB 3.0-port (7)** – Koble til og del USB-stasjoner på nettverket eller på Internett.

**USB-aktivitetslampe (8)** – Lys indikerer dataoverføring over USB-tilkobling.

**Strømbryter (9)** – Trykk på | (på) for å slå på ruterer.

# Hjelp

## Her finner du mer hjelp

- [Linksys.com/support/MR5500](https://Linksys.com/support/MR5500)
- Hjelp for Linksys-appen (åpne appen og klikk på Hjelp i hovednavigasjonsmenyen)

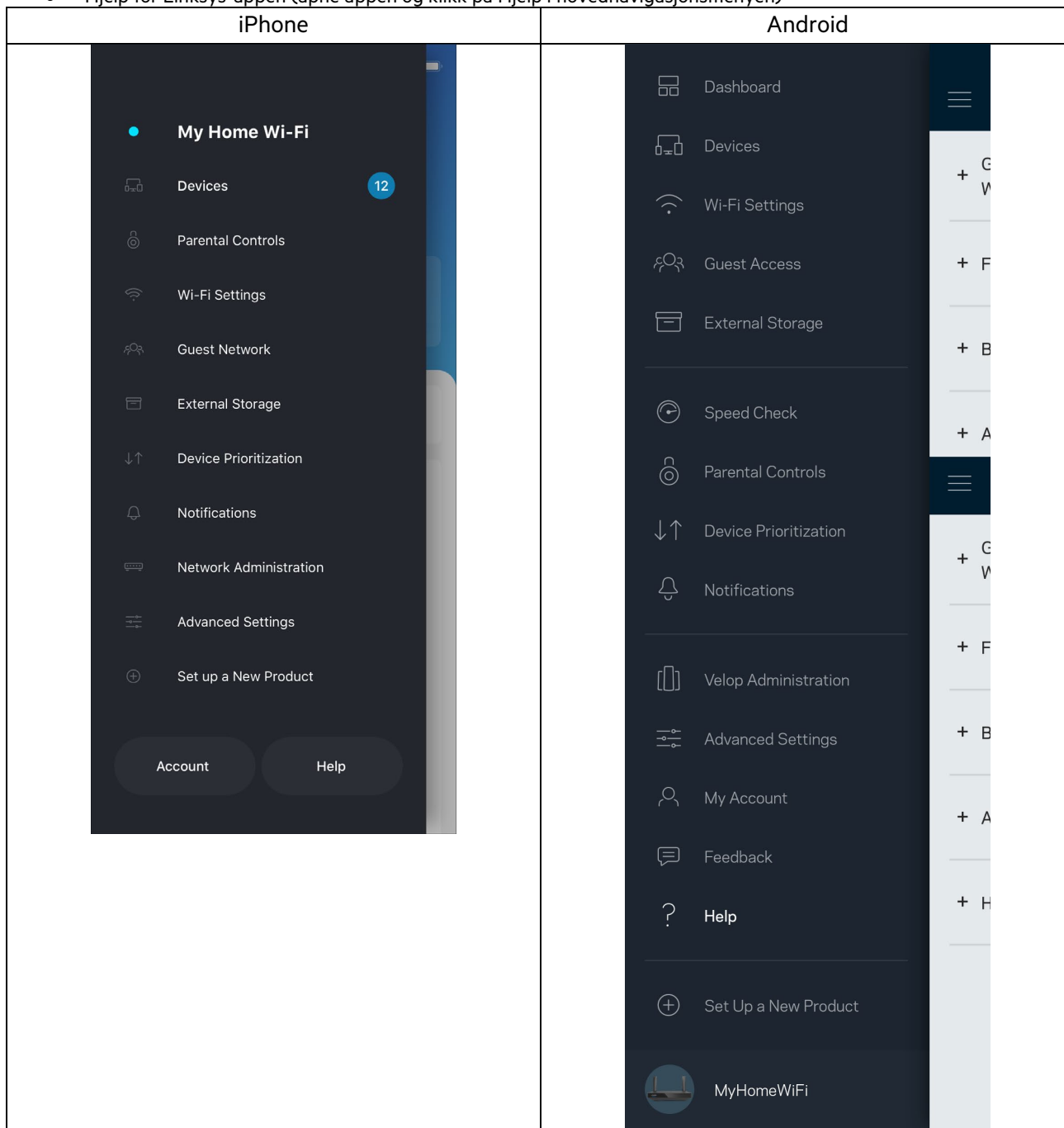

**Merk** – Lisenser og merknader om tredjeparts programvare brukt i dette produktet er tilgjengelig på <http://support.linksys.com/en-us/license>. Ta kontakt med <http://support.linksys.com/en-us/gplcodecenter> for spørsmål eller forespørsler om GPL-kildekode.

# Installasjon

**VIKTIG** – MR5500-ruteren kan settes opp som en overordnet node eller en underordnet node i et mesh Wi-Fi-nettverk for hele hjemmet. En overordnet node må kobles til modemmet eller modemruteren med en Ethernet-kabel. Underordnede noder kan kobles til trådløst eller med Ethernet-kabler.

Hvis du legger til ruteren som en overordnet node for et eksisterende Velop-nettverk med mesh Wi-Fi-system for hele hjemmet, tilbakestill du alle noder og legger dem til systemet etter at MR5500 er satt opp og fungerer.

Last ned Linksys-appen. Du trenger denne appen for å sette opp ruteren.

Gå til app-butikken for enheten og søk etter Linksys. Se etter dette symbolet: 

## Hva du trenger

Installer appen, åpne den og følg anvisningene.

**Merk** – Appen fungerer med iOS 11.4 og nyere, og Android 6,0 og nyere.

Under oppsettet vil du lage en Linksys Smart Wi-Fi-konto sånn at du kan bruke appen til å se eller endre rutersysteminnstillingene fra ethvert sted der du har en Internett-tilkobling.

Dette er noen av de mange tingene du kan gjøre med Linksys Smart Wi-Fi og Linksys-appen:

- Endre Wi-Fi-navn og passord
- konfigurere gjestetilgang
- Koble enheter til Wi-Fi med WPS
- Blokkere Internett med sperrefunksjon
- Teste Internett-tilkoblingshastigheten

**Merk:** Vi sender deg en bekreftelse på e-post. Mens du er koblet til hjemmenettverket, klikker du på koblingen i e-posten for å knytte ruteren til kontoen din.

Utenom å koble til strømmen og Ethernet-kabelen, gjør det appbaserte oppsettet jobben for deg. Straks du er tilkoblet, bruk appen til å tilpasse Wi-Fi ved å gi det et navn og passord. Du kan også gi ruteren og eventuelle underordnede noder navn basert på hvor de er, slik at du kan identifisere dem i det lite sannsynlige tilfellet at noe ikke fungerer.

Hvis du vil legge til underordnede noder for å opprette et Whole Home Wi-Fi-system, må du sette dem opp innenfor rekkevidden av en fungerende node. Bare primærenoden må kobles direkte til modemmet eller modem-ruteren. Ikke vær bekymret, appen vil hjelpe deg med å plassere nodene.



Skriv ut denne siden, skriv deretter ned Wi-Fi-navnet og kontoinnstillinger i tabellen som en referanse. Lagre notatene på et trygt sted.

<b>Wi-Fi-navn</b>	
<b>Wi-Fi-passord</b>	
<b>Ruterpassord</b>	
<b>Navn på gjestenettverk</b>	
<b>Passord for gjestenettverk</b>	
<b>E-postadresse for Linksys App-innlogging</b>	
<b>Linksys App-passord</b>	

Din e-postadresse og passord for innlogging kan også brukes til å logge inn på LinksysSmartWiFi.com på en datamaskin. Du kan vise eller administrere Wi-Fi-nettverket i en nettleser.

# Innstillinger for Linksys Whole Home Wi-Fi-system

Ved hjelp av Linksys-appen kan du vise eller endre Wi-Fi-systeminnstillinger, inkludert sikkerhet og foreldrekontroll. Du kan få tilgang til innstillinger fra hvor som helst i verden så lenge du har en Internett-tilkobling. Du kan også få tilgang til systemet ditt direkte fra hjemmenettverket, selv om du ikke har en Internett-tilkobling.

## Logg inn på Linksys-appen

1. Åpne Linksys-appen, og trykk på **Logg inn**.

### iPhone

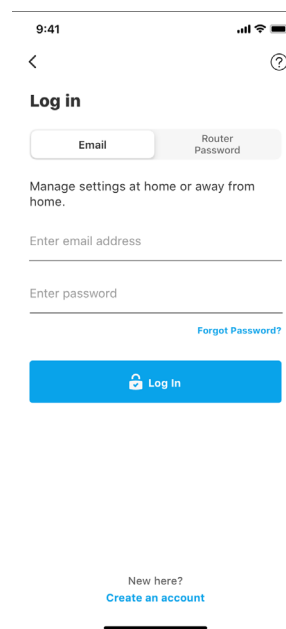
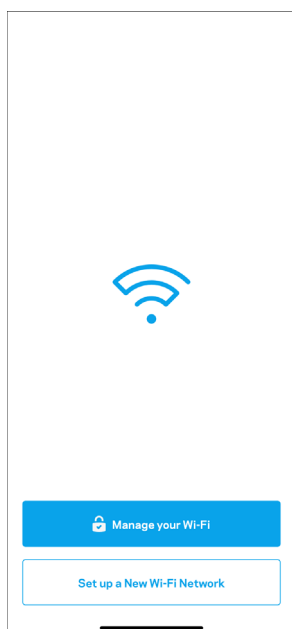

### Android

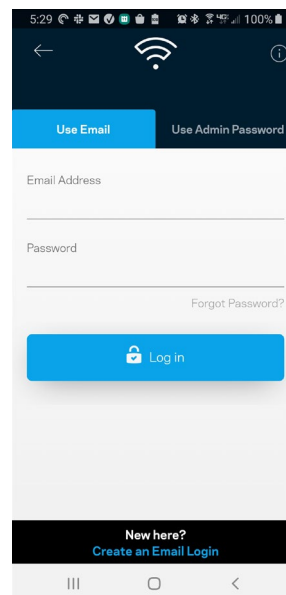
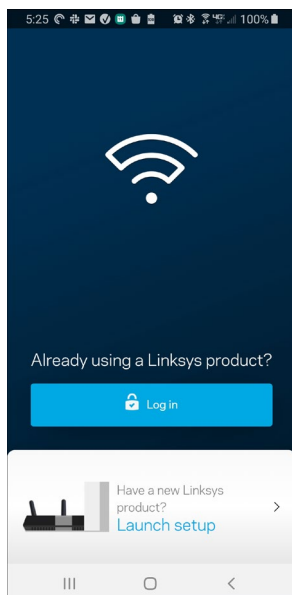

2. Skriv inn e-postadressen du brukte når du opprettet kontoen.
3. Skriv inn kontopassordet ditt.
4. Trykk på **Logg inn**.

## Navigasjonsmeny

Trykk på menyikonet  for å navigere rundt i appen.

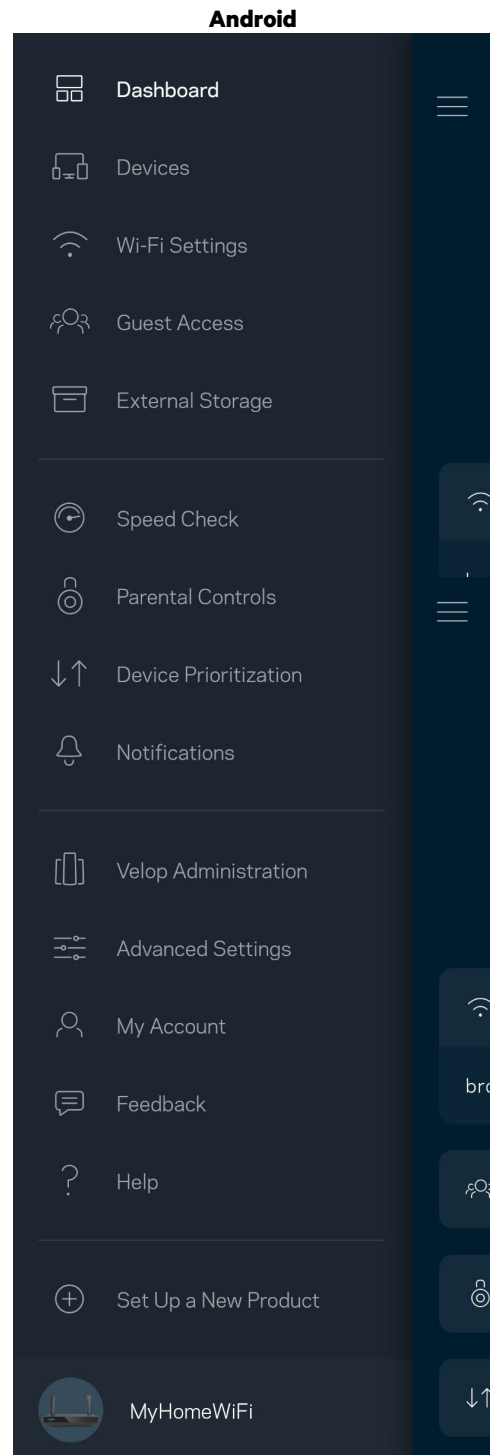
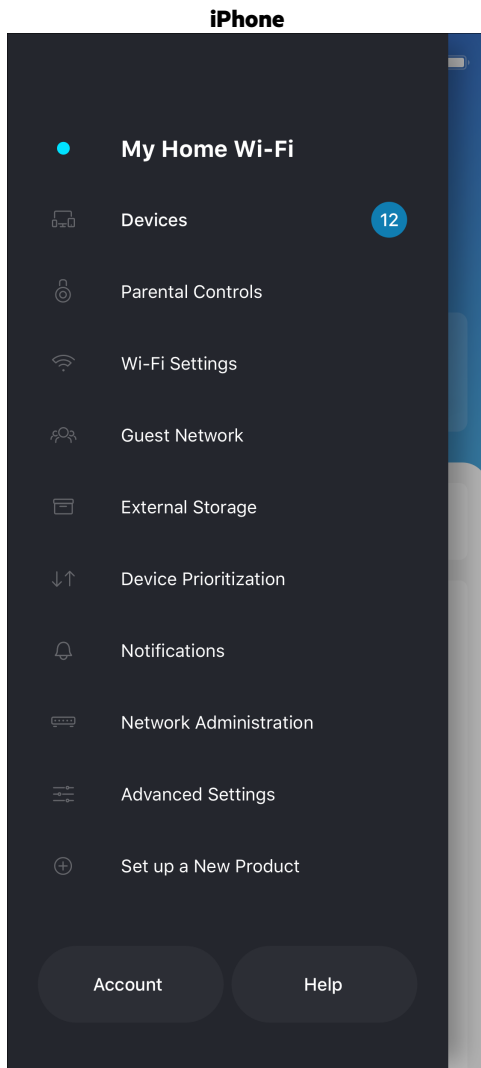

## Dashbord

Dashbord er et oversiktsbilde av Wi-Fi. Se hvor mange enheter som er koblet til systemet. Fra dashbordet kan du dele Wi-Fi-passordet ditt og aktivere gjestetilgang. Dashbord viser også om noen enheter har sperrefunksjoner på dem eller har blitt prioritert for Wi-Fi-tilgang.

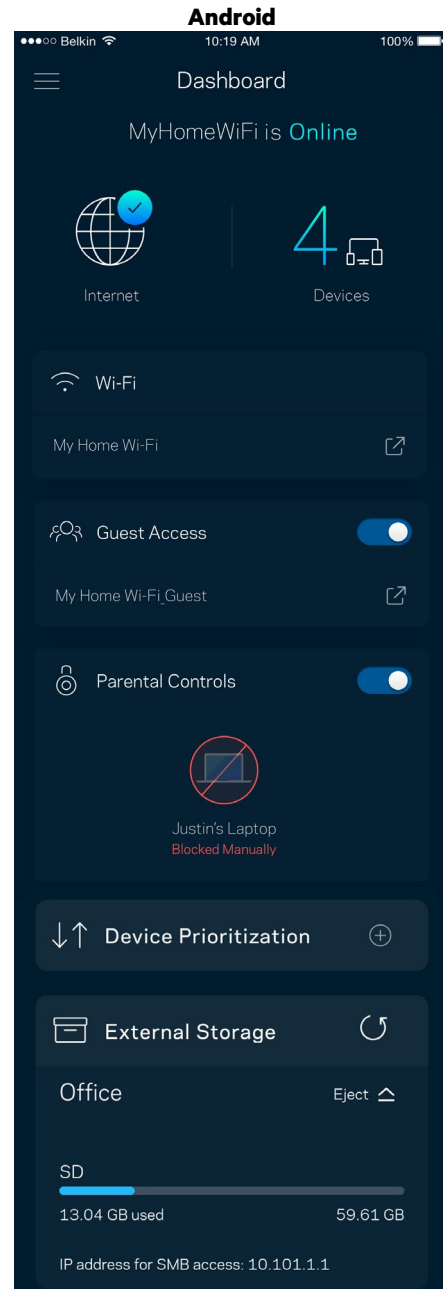
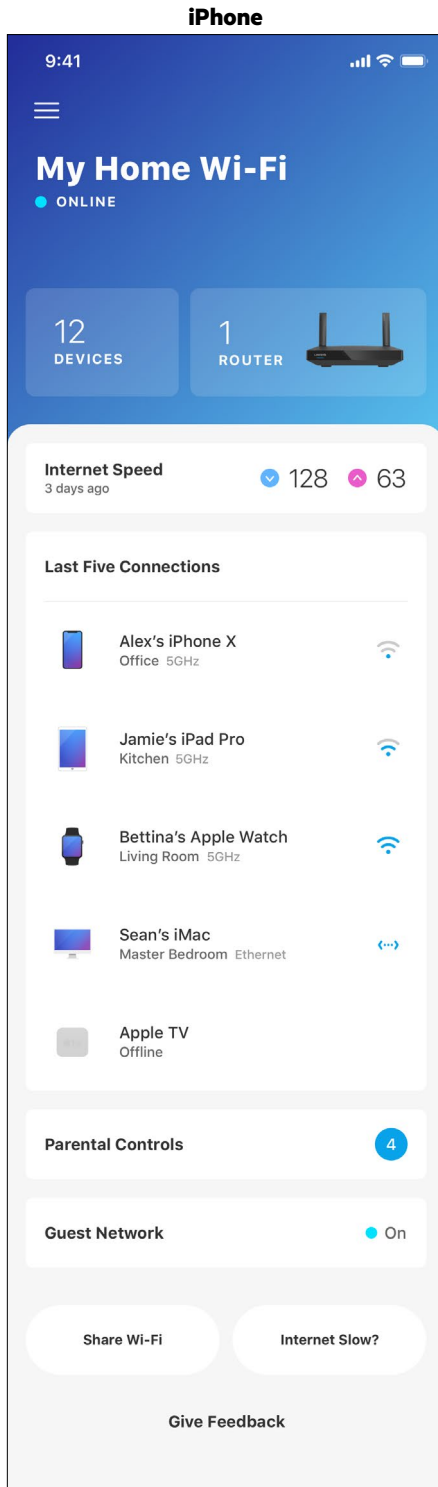

## Enheter

Se og endre detaljer for alle enheter som er koblet til din Wi-Fi. Du kan vise enheter på hovednettverket og gjestenettverket, eller vise informasjon om hver av enhetene.

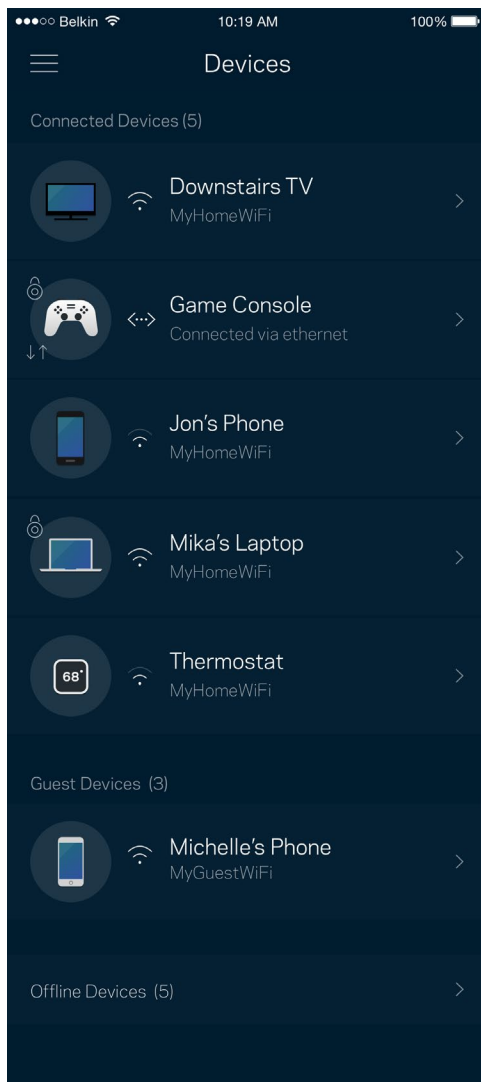

## For å se eller endre enhetsdetaljer

Fra Enheter-skjermen kan du redigere enhetsnavn og endre enhetsikoner. Du kan også prioritere enheter, sette opp sperrefunksjoner og se detaljer om Wi-Fi. Trykk på enhver enhet for å se detaljer.

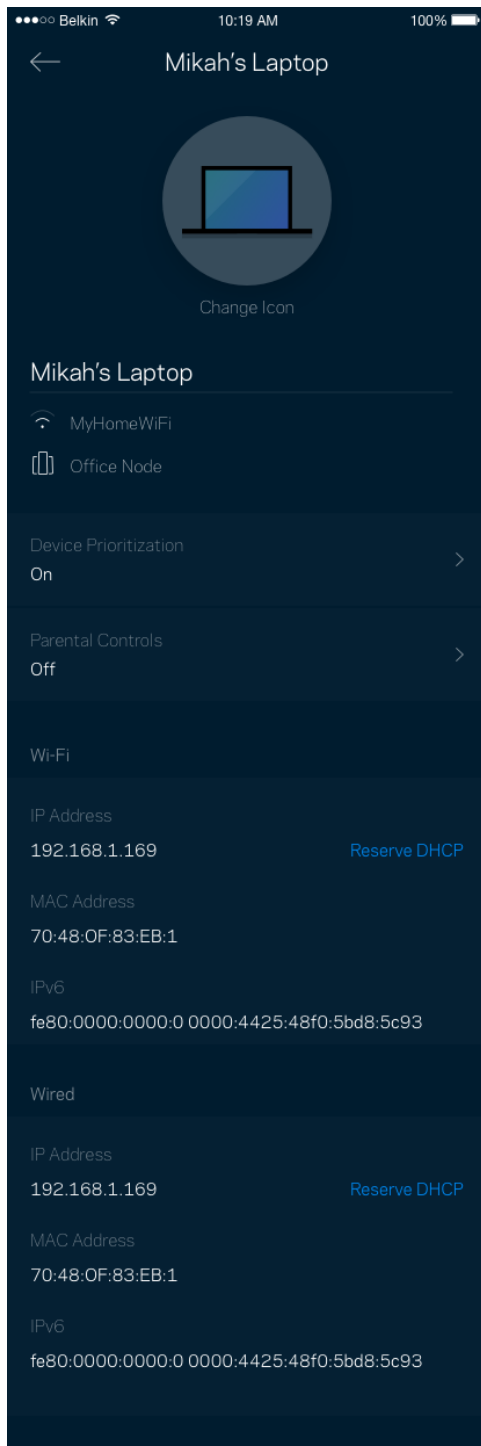

## Foreldrekontroll

Sperrefunksjoner lar deg kontrollere når barna dine er på nettet og hva de gjør der. Sperr Internett på spesifikke enheter, eller blokker spesifikke websider.

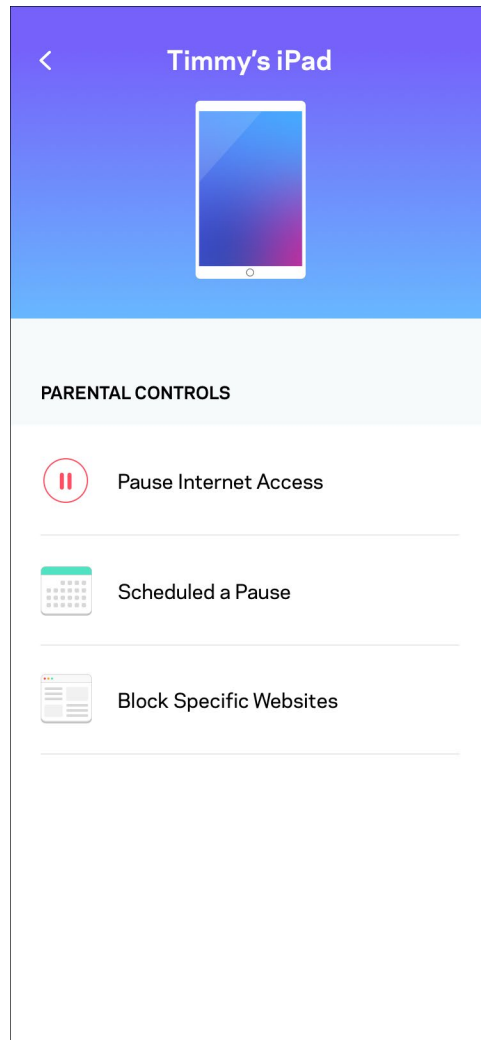
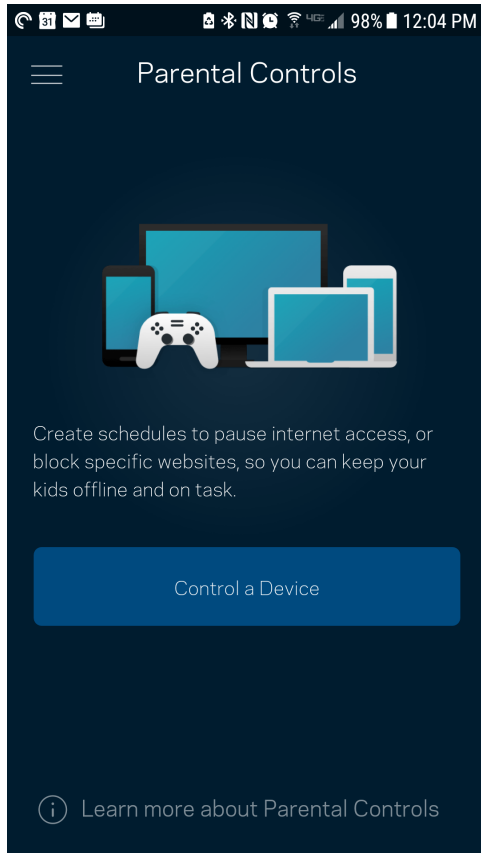

## Wi-Fi-innstillinger

Se eller endre Wi-Fi-navnet og passordet og koble til enheter med Wi-Fi Protected Setup™.

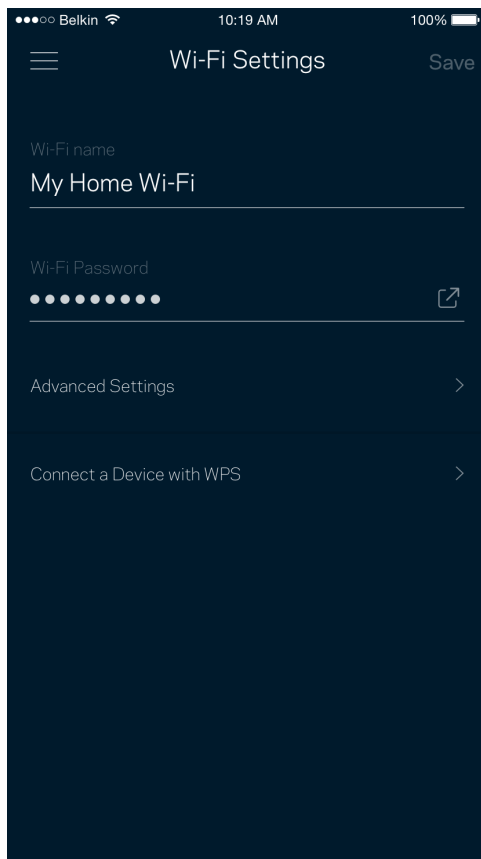



## Avanserte Wi-Fi-innstillinger

Avanserte brukere kan endre standard sikkerhetstype og Wi-Fi-modus. Ikke endre disse med mindre du har mye erfaring med Wi-Fi-nettverk. Channel Finder vil søke etter de minst brukte Wi-Fi-kanalene i ditt område, for å sikre at du får best mulig ytelse fra systemet. Hvis du har flere enn én node i systemet, vil Channel Finder finne den beste kanalen for hver node.

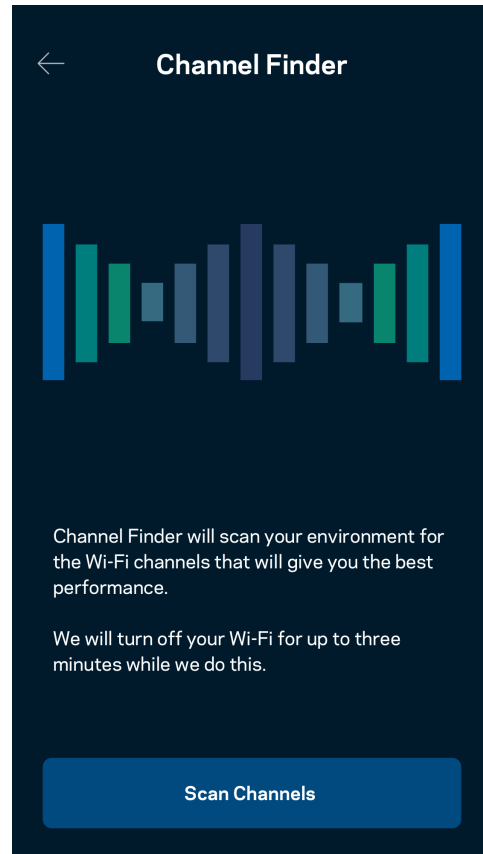
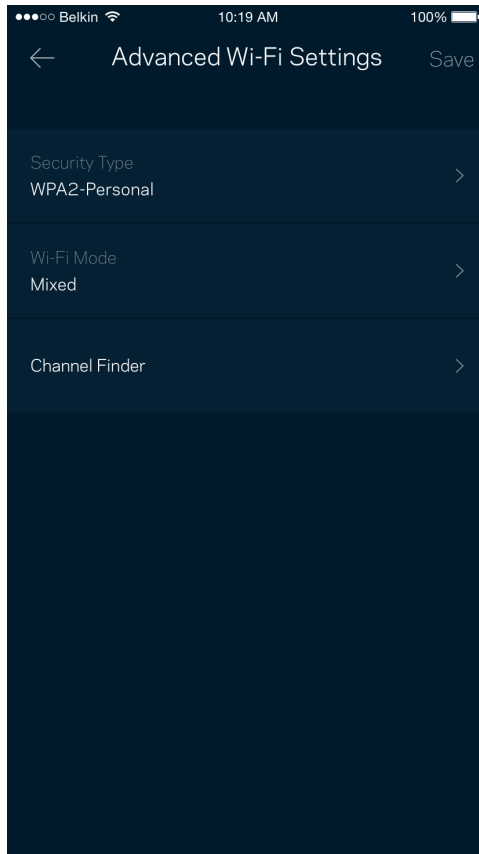

## Koble til en enhet med WPS

Wi-Fi Protected Setup lar deg enkelt koble trådløse enheter til Wi-Fi uten å manuelt angi sikkerhetsinnstillinger.

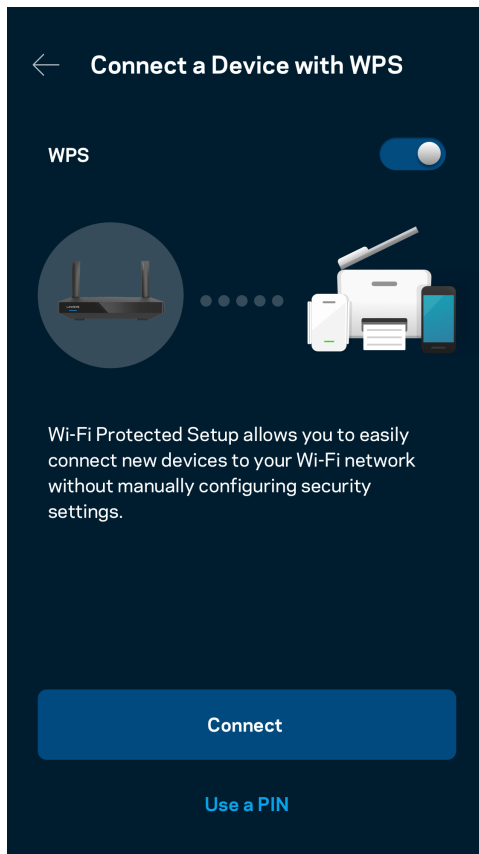

## Gjestenettverkstilgang

Bruk skjermbildet Gjestetilgang for å la gjestene komme på nettet, samtidig som du begrenser tilgangen til andre ressurser koblet til Wi-Fi-nettverket. Send passordet via tekstmelding eller e-post.

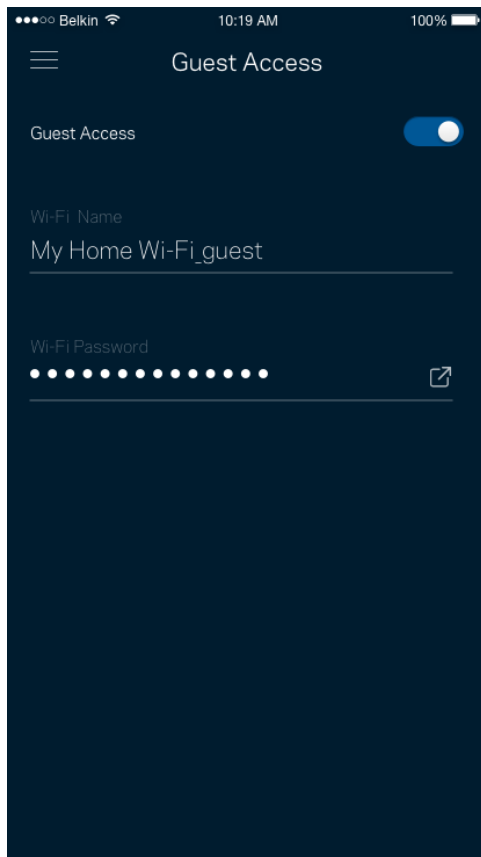

## Enhetsprioritering

Velg opptil tre enheter for prioritert bruk av Internett-tilkoblingen din. Disse enhetene – kabelbaserte og/eller trådløse – vil alltid ha best tilgang når de er tilkoblet. Ruterens kjører en hastighetssjekk for å fastslå hvordan Wi-Fi best skal distribueres til prioriterte enheter. Andre enheter vil dele gjenstående kapasitet.

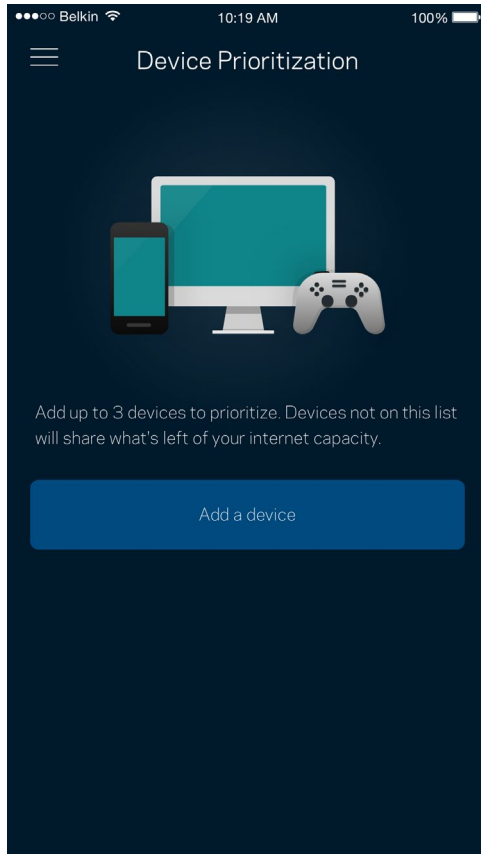

## Varslinger

Hvis du har mer enn en node, kan appen varsle deg når underordnede noder i systemet ditt kobles fra. Underordnede noder er noder som ikke er koblet til modemmet ditt. Du må slå på varslinger i innstillingene for den mobile enheten for at appen skal kunne varsle deg.

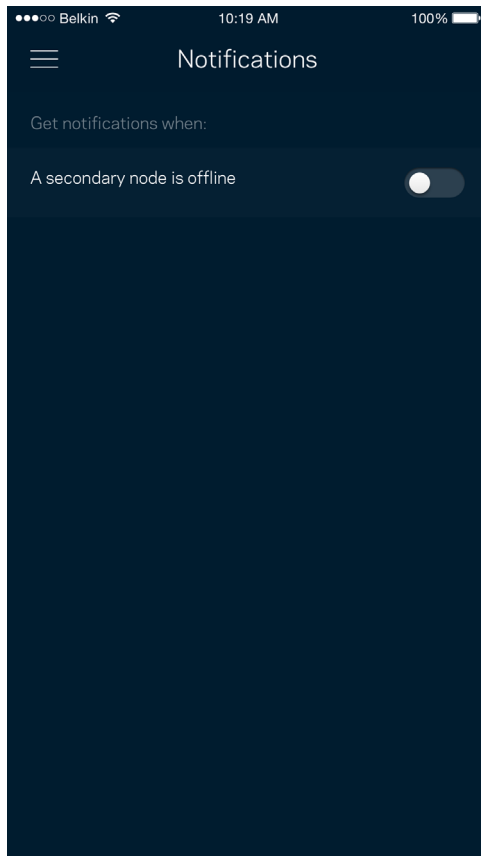

## Administrasjon av nettverk/ruter

Bruk skjermbildet for Nettverksadministrasjon for å endre ruterpassord og passordhint og sjekke forskjellige identifikatorer (modellnummer, serienummer og IP-detaljer) for ruterens din.

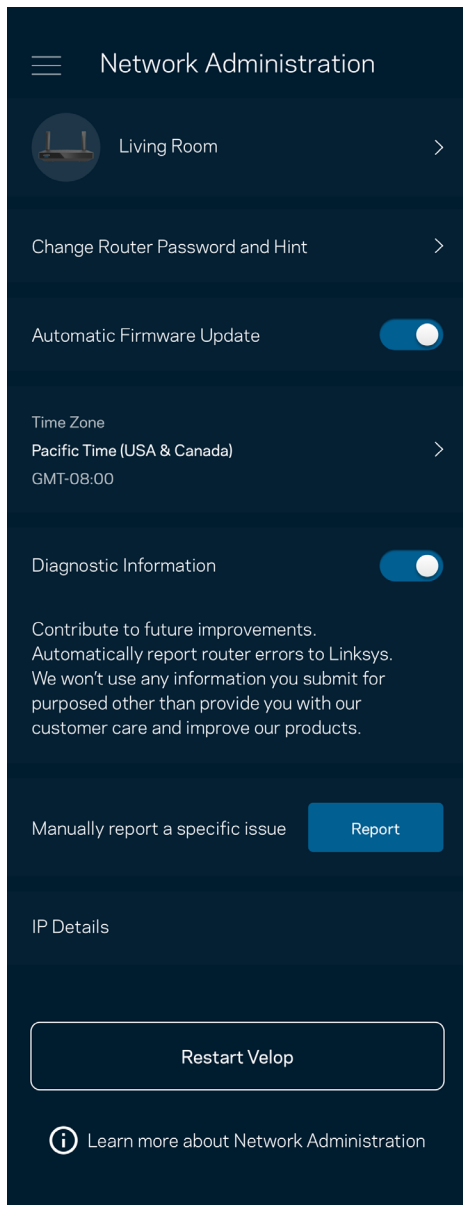

Registrer deg for automatisk sending av rapporter om problemer til Linksys og bidra til å forbedre Wi-Fi-opplevelsen. Du kan også manuelt rapportere spesifikke problemer til Linksys.

Følgende informasjon sendes med din beskrivelse av problemet:

<ul style="list-style-type: none"><li>• App-versjon</li></ul>	<ul style="list-style-type: none"><li>• Påloggingstype (sky: vis tilknyttet e-postadresse, lokal: vis "Ruteradmin")</li></ul>
<ul style="list-style-type: none"><li>• Enhetsmodell</li></ul>	<ul style="list-style-type: none"><li>• WAN-tilkoblingstype (Wi-Fi eller Ethernet)</li></ul>
<ul style="list-style-type: none"><li>• Enhetens OS-versjon</li></ul>	<ul style="list-style-type: none"><li>• Tid:dato (mnd./dag/år, tid, tidssone)</li></ul>

## Avanserte innstillinger

### Internett-innstillinger

Du kan velge hvordan ruterer kobler seg til Internett. Standardinnstillingen er Automatisk konfigurasjon – DHCP. Andre tilkoblingstyper avhenger av Internett-leverandøren din og hvordan du planlegger å bruke ruterer. Avanserte brukere kan bruke Ytterligere innstillinger til å kloner MAC-adresser og angi MTU (maksimal overføringsenhet).

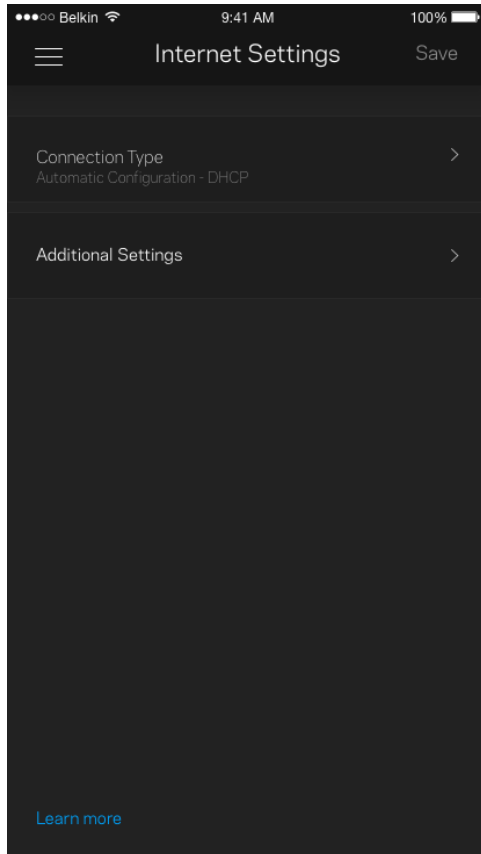

## Portinnstillinger

Portvideresending – for én enkel port, flere porter eller en serie med porter – sender trafikk inngående på en spesifikk port eller porter til en spesifikk enhet eller port på Wi-Fi. I triggering av portserie følger ruterens med på utgående data for spesifikke portnumre. Ruterens husker IP-adressen til enheten som forespør dataene, slik at forespurte data som returneres, rutes tilbake til riktig enhet.

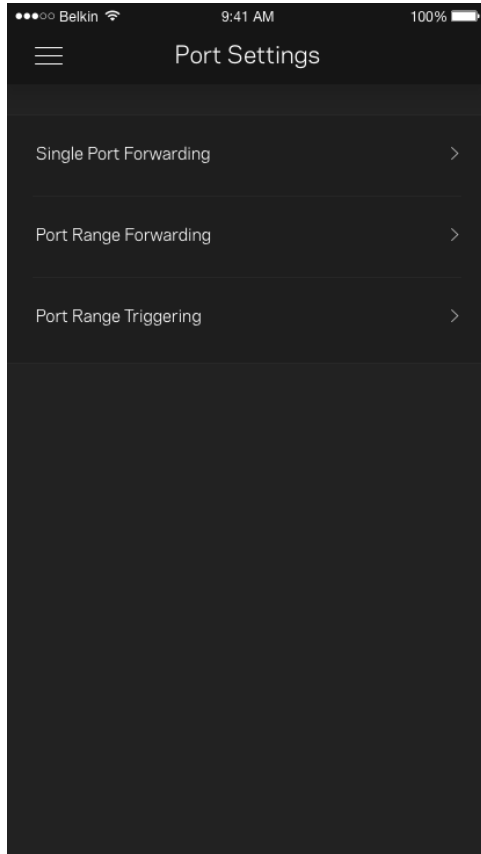



## Wi-Fi MAC-filtre

Hver nettverksenhet har en unik 12-sifret MAC-adresse (Media Access Control). Du kan lage en liste over MAC-adresser, deretter tillate eller nekte disse enhetene tilgang til ditt Wi-Fi.

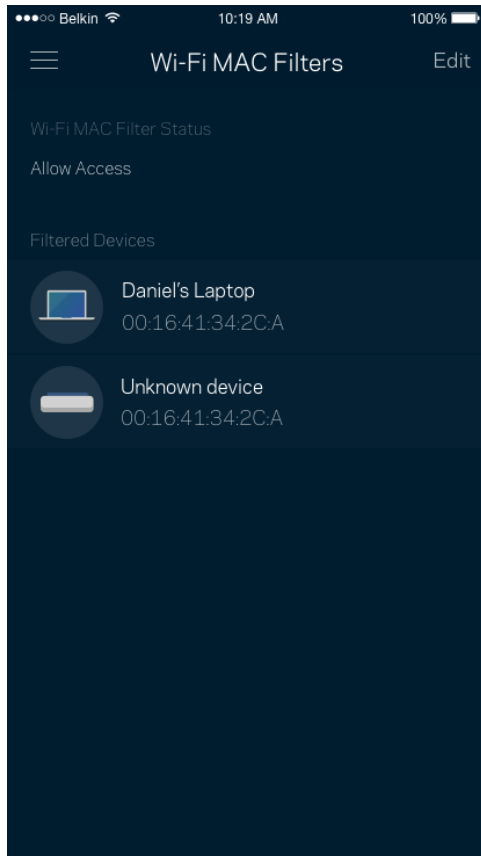

## Ekstern lagring

I dashbordet kan du se hvilken node en ekstern stasjon er koblet til, sjekke hvor mye ledig plass som er igjen, og aktivere autentisering ved å angi et brukernavn og passord. (Bare når en stasjon er koblet til ruterens USB-port.) Sørg for å trykke på **Løs ut** før du fjerner en stasjon, for å unngå å miste data.

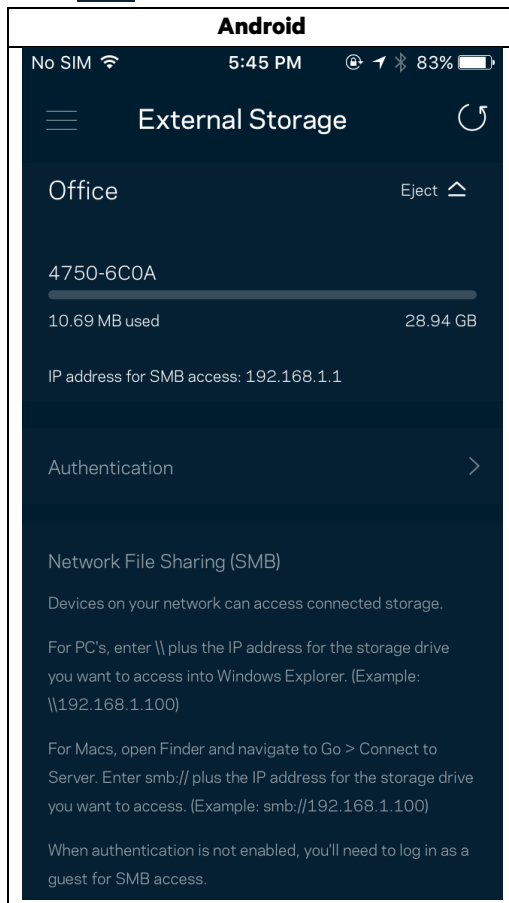

## Hastighetssjekk

Kjør en hastighetstest så du er sikker på at du får hastighetene du betaler for. En hastighetstest hjelper også med hensyn til enhetsprioritering, fordi resultatene avgjør hvordan Wi-Fi distribueres til de prioriterte enhetene.

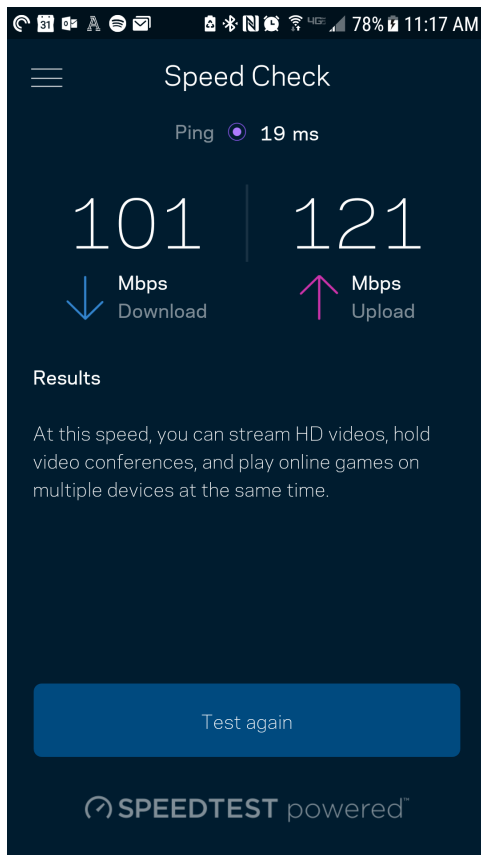

- Nedlastingshastigheten er hastigheten Internett-innhold overføres til ruterens din med.
- Opplastingshastighet er den hastigheten som du kan bruke til å laste opp innhold til Internett.

**Merk** – Internett-tilkoblingshastigheter bestemmes av en rekke faktorer, inkludert Internett-leverandørens kontotype, lokal og global Internett-trafikk samt antall enheter i hjemmet som deler Internett-tilkoblingen.

## Min konto

Endre passordet for Linksys-appen og registrer deg for å motta siste nytt og tilbud fra Linksys. Bare tilgjengelig når du er logget inn på appen med e-postadressen din.

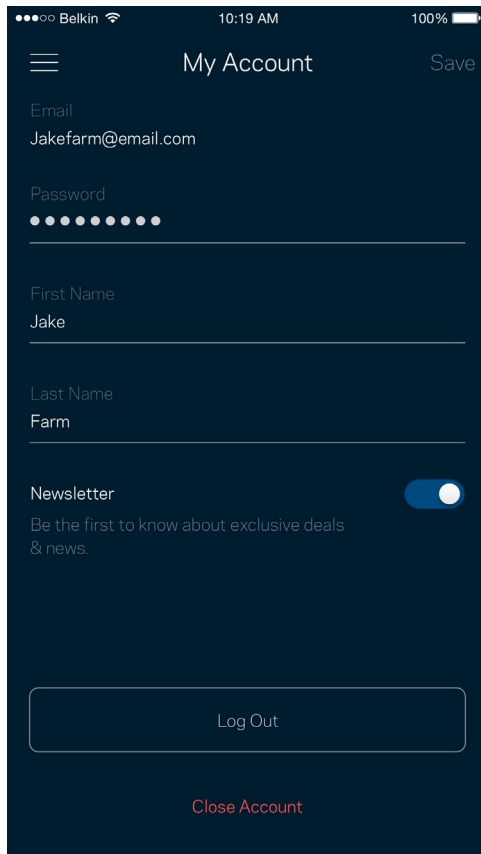

The screenshot shows the 'My Account' page in the Linksys app. At the top, there is a status bar with 'Belkin', '10:19 AM', and '100%' battery. Below the status bar, there is a hamburger menu icon on the left, the title 'My Account' in the center, and a 'Save' button on the right. The main content area contains several input fields: 'Email' with the value 'Jakefarm@email.com', 'Password' with a masked input (10 dots), 'First Name' with the value 'Jake', and 'Last Name' with the value 'Farm'. Below these fields is a 'Newsletter' section with a toggle switch turned on and the text 'Be the first to know about exclusive deals & news.' At the bottom of the page, there is a 'Log Out' button and a 'Close Account' link.

## Tilbakemelding

Her er din sjanse til å fortelle oss hva du synes. Skriv en anmeldelse av appen i app-butikken, send oss et forslag eller rapporter et problem som hindrer deg i å få en flott opplevelse.

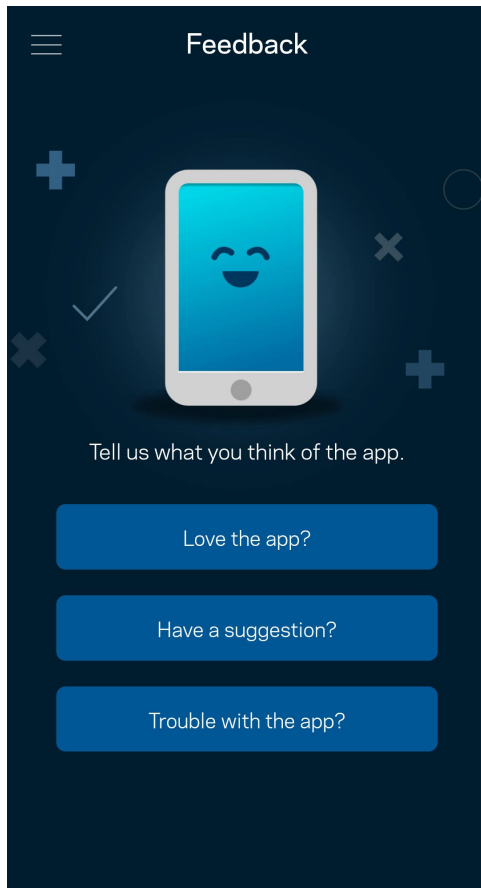

## Hjelp

Har du problemer med appen? Trenger du bare litt mer informasjon om en funksjon? Trykk på Hjelp for en forklaring.

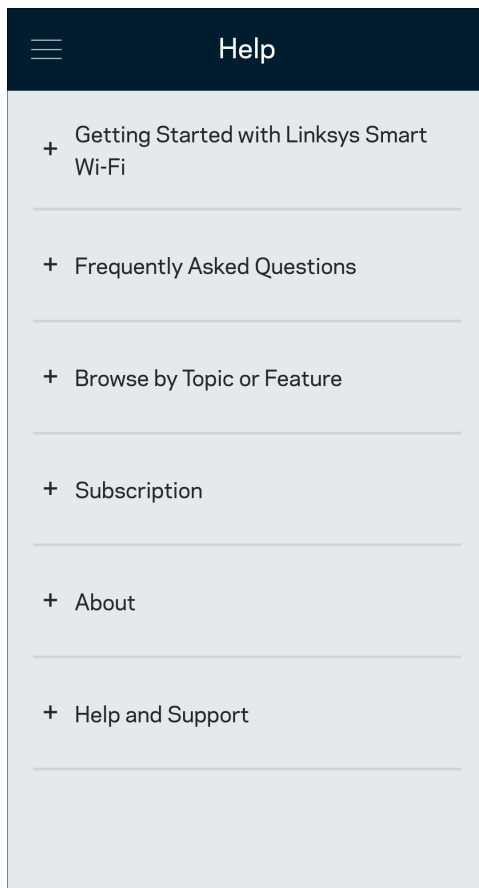

# Koble direkte til ruteren

Hvis du ikke er koblet til Internett, kan du fremdeles få tilgang til ruterinnstillingene. Koble til Wi-Fi-navnet ditt, start Linksys-appen, og trykk på Logg inn med ruterpassord nederst på skjermen. Du kan ikke få tilgang til Linksys Wi-Fi-kontoen din når du ikke er på nettet.

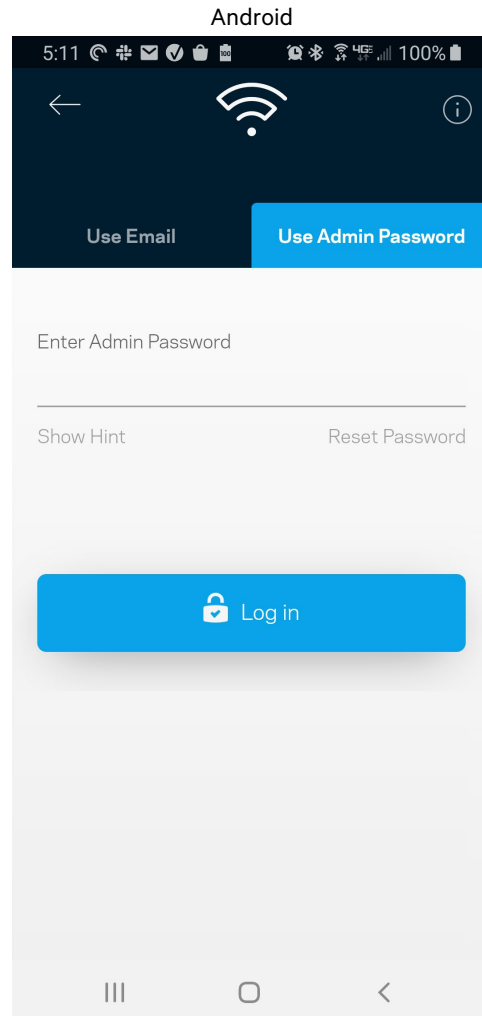
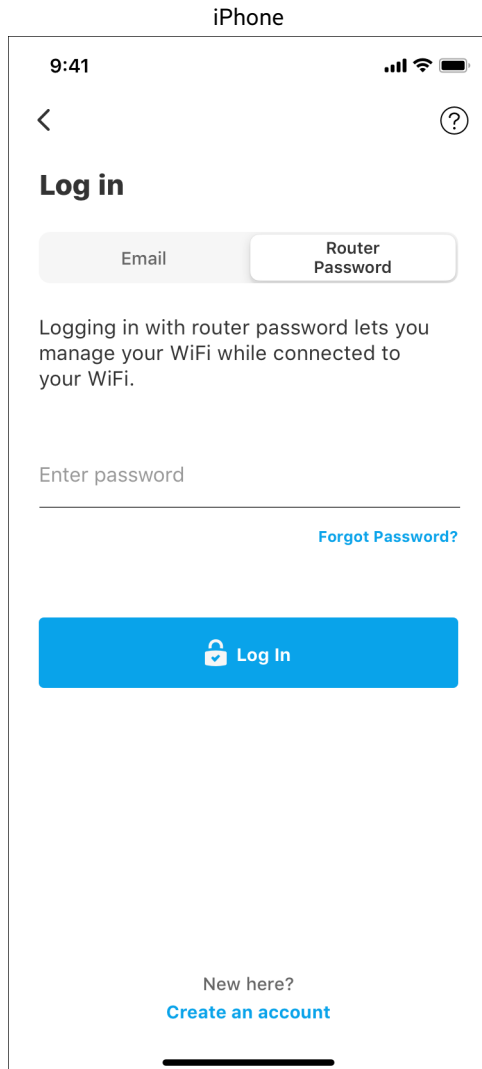

## Ruterpassord

Vi opprettet et sikkert administratorpassord under oppsettet. Trykk på Administrasjon av nettverk/ruter og Endre ruterpassord og passordhint for å endre det.

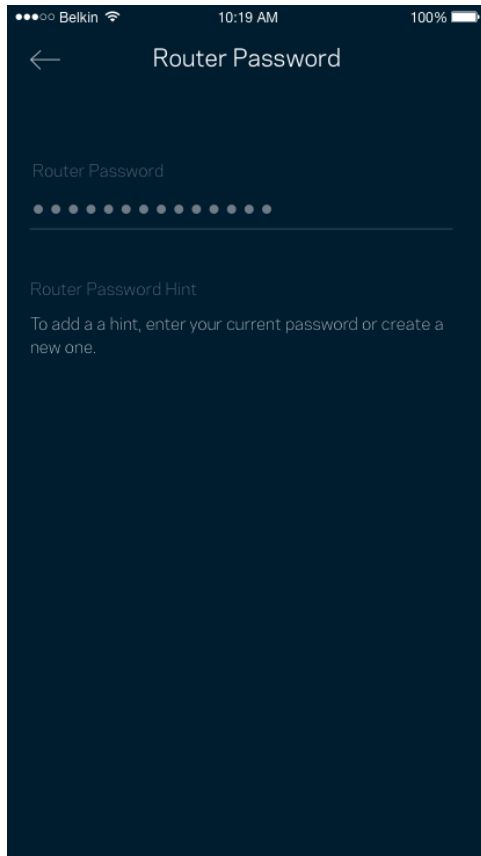

For å holde ruterens din sikker sender vi deg en e-post hvis noen bytter ruterpassordet.



## Slik tilbakestiller du ruterer

Du skal aldri trenge å utføre en fabrikktilbakestilling for MR5500-ruterer – en veldig forstyrrende prosess. En fabrikktilbakestilling gjenoppretter ruterens opprinnelige status til slik den var da du først tok den ut av esken, og krever at du går gjennom hele oppsett på nytt. Alle innstillinger som du har tilpasset i oppsettet og senere – ting som Wi-Fi-navn, passord, sikkerhetstype – slettes. Alle trådløse enheter vil koble fra Wi-Fi.

For å tilbakestille til fabrikkinnstillinger:

- Med ruterer tilkoblet strøm og slått på trykker du på reset-knappen på enhetens bakside og holder den inne. Lampen på toppen av ruterer blinker rødt. Ikke slipp knappen før lyset slukkes og deretter lyser skarpt rødt.

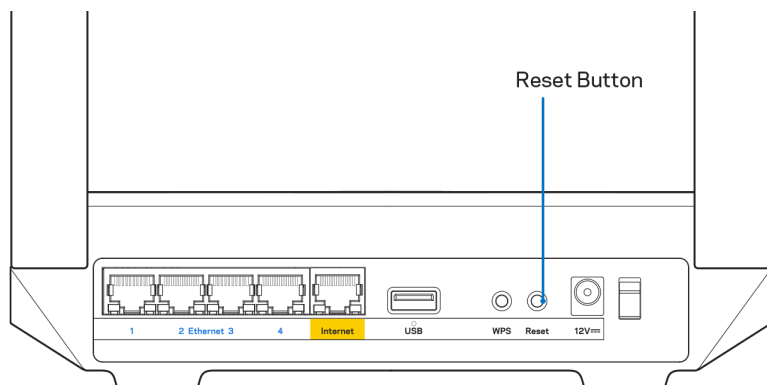

## Hvordan montere ruterer din på veggen

Ruterer i MR5500-serien har hull på undersiden for veggmontering.

Heng opp ruterer ved bruk av M3 x 20 mm skruer.

# Spesifikasjoner

## Linksys MR5500

Modellnavn	Dual-Band Mesh Wi-Fi 6-ruter, AX5400
Modellnummer	MR5500
Svitsjportshastighet	10/100/1000 Mbps (Gigabit Ethernet)
Radiofrekvens	2,4 GHz og 5 GHz
Antall antenner	2 eksterne justerbare antenner (ikke avtakbare), 1 intern antenne
Porter	USB 3.0, Ethernet (1-4), Internet, Strøm
Knapper	Strøm, Reset, WPS
Lys	Frontpanel: Ett, flerfarget lys for strøm og status Baksidepanel: USB, Ethernet (1-4), Internett
Sikkerhetsfunksjoner	WPA2-Personal, WPA3-Personal, WPA2/WPA3-Personal Mixed
Sikkerhetsnøkkelbiter	Opptil 128-biters kryptering
Støtte for fillagringsystem	FAT, NTFS, HFS+

## Omgivelser

Mål	215 mm x 155 mm x 56 mm
Vekt	574 g
Strøm	12 V / 2 A
Sertifiseringer	FCC, IC, CE, Wi-Fi (IEEE 802.11a/b/g/n/ac/ax)
Driftstemperatur	0 til 40 °C
Oppbevaringstemperatur	-20 til 60 °C
Luffuktighet for drift	10–80 %, relativ fuktighet, ikke-kondenserende
Luffuktighet for oppbevaring	5–90 % ikke-kondenserende

Merknader:

Informasjon om forskrifter, garantier og sikkerhet finner du på [Linksys.com/support/MR5500](https://Linksys.com/support/MR5500).

Spesifikasjonene kan endres uten varsel.

Maksimal ytelse avledet fra IEEE Standard 802.11-spesifikasjoner. Den faktiske ytelsen kan variere. Dette kan gjelde lavere kapasitet i det trådløse nettverket, datahastighet, rekkevidde og dekning. Ytelse er avhengig av mange faktorer, forhold og variabler, blant annet avstand fra tilgangspunkt, nettverkstrafikk, byggematerialer og konstruksjon, operativsystem, blandingen av trådløse produkter som brukes, interferens og andre ugunstige forhold.

Gå til [Linksys.com/support/MR5500](https://Linksys.com/support/MR5500) for prisbelønt teknisk brukerstøtte.

BELKIN, LINKSYS og mange produktnavn og logoer er varemerker som tilhører Belkin-selskapsgruppen. Tredjepartsvaremerker som nevnes her, tilhører deres respektive eiere.

© 2021 Linksys Holdings, Inc. og/eller tilknyttede selskaper. Med enerett.

**LINKSYS**

PODRĘCZNIK UŻYTKOWNIKA

**MAX-STREAM®**

**Dwuzakresowy router**

**Mesh Wi-Fi 6**

Seria MR5500

## Spis treści

<b>Charakterystyka produktu</b>	<b>3</b>
<b>Pomoc</b>	<b>5</b>
Gdzie znaleźć pomoc	5
<b>Konfiguracja</b>	<b>6</b>
Co będzie Ci potrzebne	6
<b>Ustawienia sieci domowej Wi-Fi Linksys</b>	<b>8</b>
Zaloguj się do aplikacji Linksys	8
Menu nawigacji	9
Pulpit nawigacyjny	10
Urządzenia	11
Aby wyświetlić lub zmienić dane urządzenia	12
Kontrola rodzicielska	13
Ustawienia sieci Wi-Fi	14
Zaawansowane ustawienia sieci Wi-Fi	15
Połącz urządzenie za pomocą protokołu WPS	16
Dostęp do sieci dla gości	17
Priorytetyzacja urządzeń	18
Powiadomienia	19
Zarządzanie siecią/routerem	20
Ustawienia zaawansowane	21
Ustawienia internetowe	21
Ustawienia portu	22
Filtrowanie adresów MAC w sieci Wi-Fi	23
Zewnętrzna pamięć masowa	24
Sprawdzanie szybkości	25
Moje konto	26
Opinie	27
Pomoc	28
<b>Podłączanie bezpośrednio do routera</b>	<b>29</b>
Hasło routera	30
<b>Przywracanie ustawień fabrycznych routera</b>	<b>31</b>
<b>Jak zamontować router na ścianie</b>	<b>31</b>
<b>Dane techniczne</b>	<b>32</b>
Linksys MR5500	32
Parametry fizyczne i środowiskowe	32

## Charakterystyka produktu

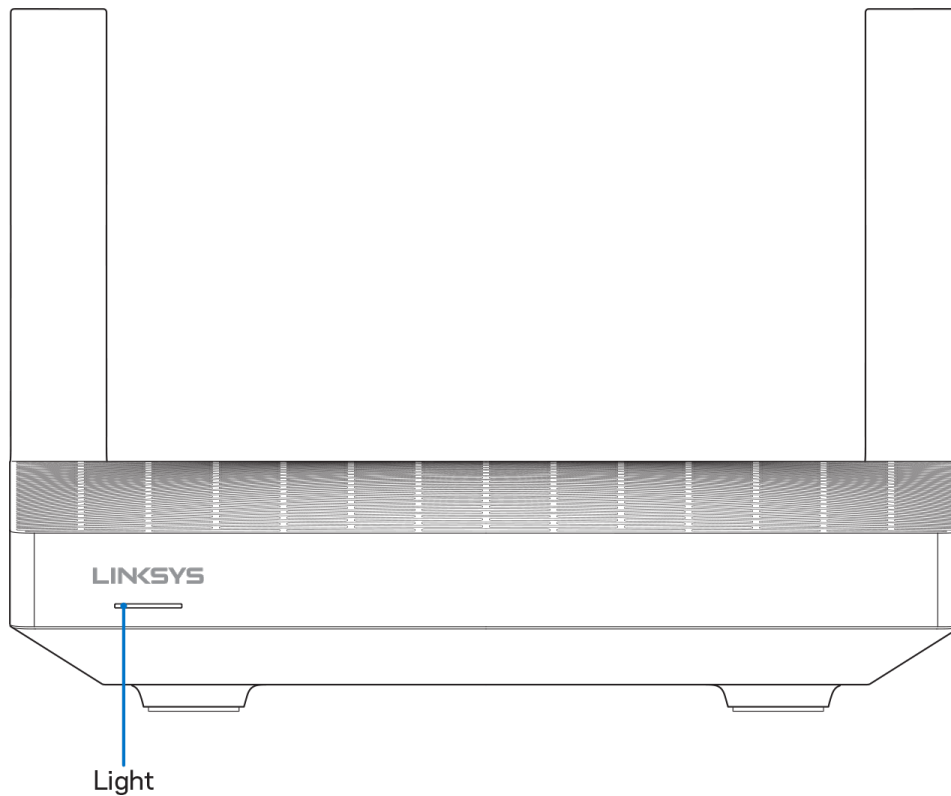

Opis światła	Stan
<b>Niebieska (migająca)</b>	Uruchamianie / rozpoczęto parowanie WPS Należy zaczekać na zakończenie uruchamiania routera lub parowania WPS.
<b>Fioletowa</b>	Gotowy do konfiguracji Uruchom aplikację Linksys, aby dokończyć konfigurowanie.
<b>Fioletowa (migająca)</b>	Konfigurowanie w toku Postępuj zgodnie z instrukcjami w aplikacji.
<b>Niebieska</b>	Połączenie z Internetem / parowanie WPS zakończone powodzeniem Router pracuje w trybie online, wszystko działa prawidłowo.
<b>Czerwona</b>	Brak Internetu Węzeł nie pracuje w trybie online, sprawdź u swojego usługodawcy internetowego pod kątem przerw w usłudze.
<b>Czerwona (migająca)</b>	Rozłączony <ul style="list-style-type: none"> <li>• Węzeł podrzędny: zbyt duża odległość od działającego węzła</li> <li>• Węzeł nadrzędny: odłączony od modemu</li> </ul>
<b>Żółta</b>	Słaby sygnał (tylko węzły podrzędne)
<b>Żółta (migająca)</b>	Parowanie WPS nie powiodło się

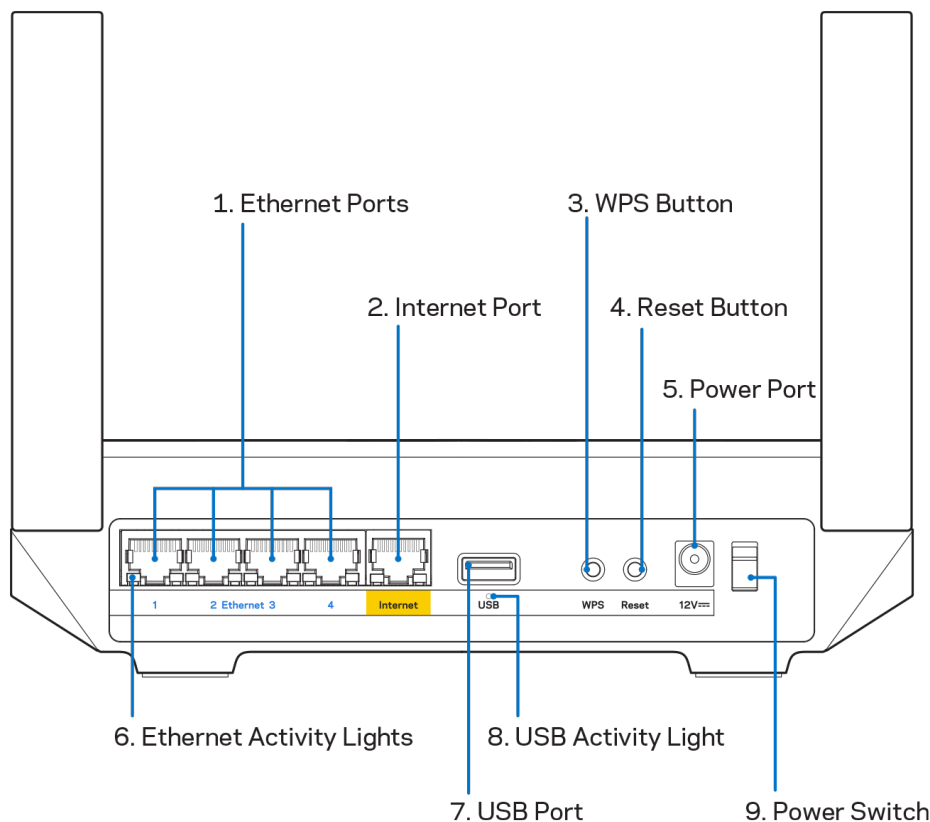

**Gniazda Ethernet (1)** — do niebieskich gniazd gigabitowych (10/100/1000) należy za pomocą kabli Ethernet podłączyć urządzenia przewodowo łączące się z siecią.

**Uwaga** — w celu uzyskania najlepszej wydajności należy stosować kable z oznaczeniem CAT5e lub wyższym.

**Gniazdo internetowe (2)** — do żółtego gniazda gigabitowego (10/100/1000) należy za pomocą kabla Ethernet podłączyć szerokopasmowy modem przewodowy/DSL lub światłowodowy. Jeżeli router jest używany jako węzeł podrzędny w systemie mesh Wi-Fi, można użyć tego portu do utworzenia przewodowego połączenia z innym węzłem.

**Uwaga** — w celu uzyskania najlepszej wydajności należy stosować kable z oznaczeniem CAT5e lub wyższym.

**Przycisk Wi-Fi Protected Setup™ (3)** — naciśnięcie tego przycisku umożliwi podłączenie urządzeń sieciowych obsługujących funkcję WPS.

**Przycisk resetowania (4)** — aby przywrócić ustawienia fabryczne routera, naciśnij i przytrzymaj przycisk, a kontrolka na górze routera zacznie migać na czerwono. Nie zwalnij przycisku, dopóki kontrolka nie zgaśnie i nie zaświeci się na jasnoczerwono.

**Gniazdo zasilania (5)** — tutaj należy podłączyć znajdujący się w zestawie zasilacz.

**Kontrolki aktywności Ethernet (6)** — sygnalizują przesył danych przez kabel Ethernet.

**Gniazdo USB 3.0 (7)** — tutaj można podłączyć napędy USB w celu udostępnienia ich w sieci domowej lub w Internecie.

**Kontrolki aktywności Ethernet (8)** — sygnalizują przesył danych przez kabel Ethernet.

**Wyłącznik zasilania (9)** — naciśnięcie | (wł.) powoduje włączenie routera.

# Pomoc

## Gdzie znaleźć pomoc

- [Linksys.com/support/MR5500](https://Linksys.com/support/MR5500)
- Pomoc dotycząca aplikacji Linksys (uruchom aplikację i wybierz Pomoc w głównym menu)

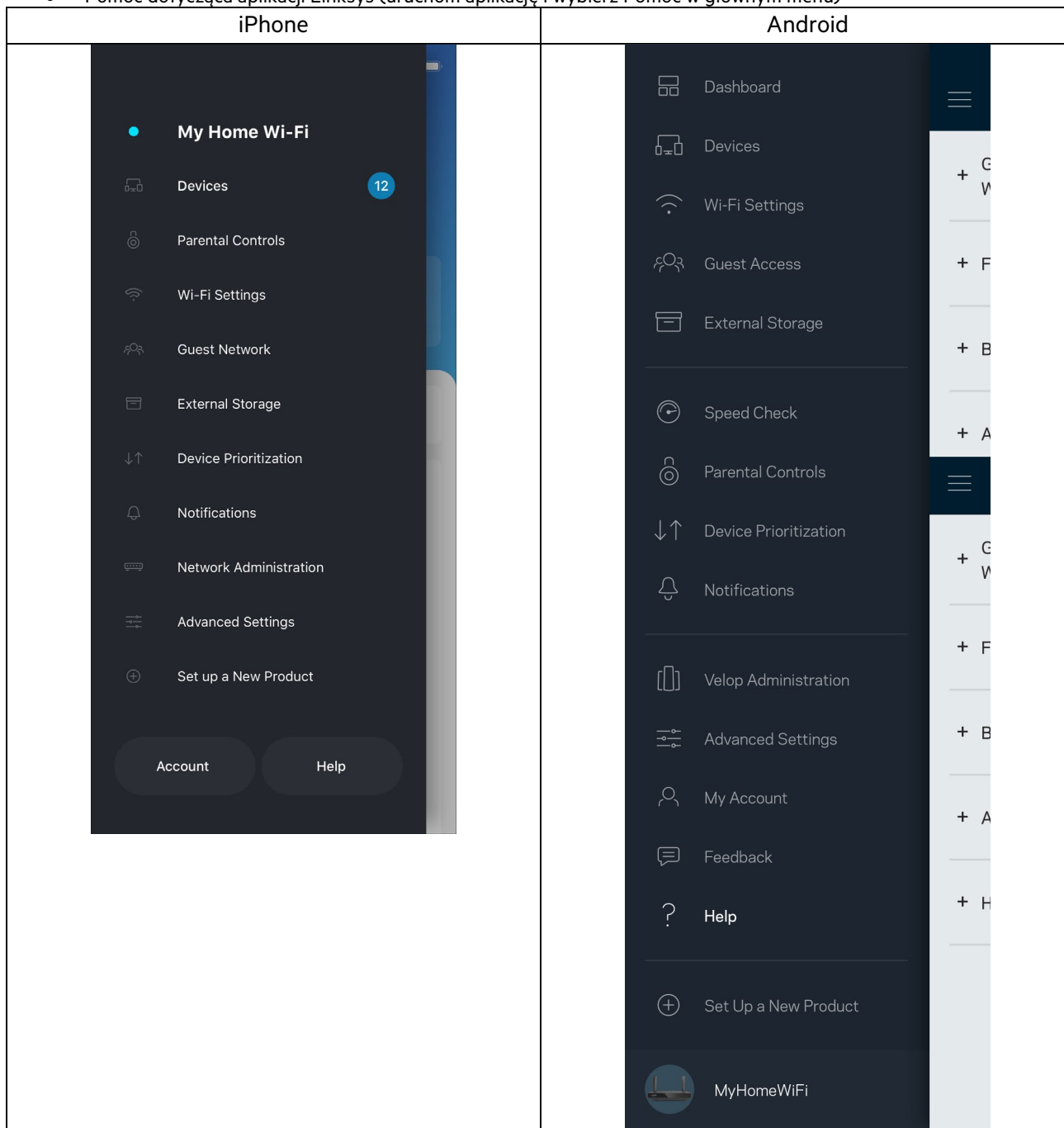

**Uwaga** — licencje i powiadomienia dot. oprogramowania innych dostawców stosowanego w tym produkcie są dostępne na stronie <http://support.linksys.com/en-us/license>. W razie pytań lub próśb o udostępnienie kodu na licencji GPL prosimy o kontakt przez stronę <http://support.linksys.com/en-us/gplcodecenter>.

# Konfiguracja

**WAŻNE** — router MR5500 może być ustawiony jako węzeł główny lub podrzędny w sieci Wi-Fi mesh obejmującej cały dom.

Węzeł nadrzędny musi być podłączony kablem Ethernet do modemu lub modemu-routera. Węzły podrzędne mogą być podłączone bezprzewodowo lub za pomocą kabli Ethernet.

W razie dodawania routera nadrzędnego w istniejącej sieci domowej Wi-Fi Velop typu mesh zresetuj wszystkie węzły do ustawień fabrycznych i dodaj je do systemu po skonfigurowaniu routera MR5500.

Pobierz aplikację Linksys. Aplikacja jest niezbędna do konfiguracji routera.

Przejdź do sklepu z aplikacjami do swojego urządzenia i wyszukaj aplikację Linksys.

Poszukaj tej ikony: 

## Co będzie Ci potrzebne

Zainstaluj aplikację, uruchom ją i postępuj zgodnie z instrukcjami.

**Uwaga** — aplikacja działa w systemie iOS 11.4 lub nowszym oraz Android 6,0 lub nowszym.

W czasie konfiguracji utworzysz konto Linksys Smart Wi-Fi, żeby móc korzystać z aplikacji do wyświetlania i wprowadzania zmian w konfiguracji routera z dowolnego miejsca z dostępem do Internetu.

Linksys Smart Wi-Fi i aplikacja Linksys umożliwia między innymi:

- zmianę nazwy i hasła do sieci Wi-Fi,
- konfigurację dostępu dla gości,
- połączenie urządzeń z siecią Wi-Fi za pomocą protokołu WPS,
- zablokowanie dostępu do Internetu dzięki funkcji kontroli rodzicielskiej,
- testowanie prędkości połączenia internetowego.

**Uwaga** — wyślemy do Ciebie weryfikacyjną wiadomość e-mail. Po podłączeniu się do sieci domowej kliknij łącze w tej wiadomości e-mail w celu powiązania routera ze swoim kontem.

Wystarczy, że podłączysz kabel zasilania i kabel Ethernet — proces konfiguracji w aplikacji przebiega automatycznie. Po podłączeniu kabli ustal nazwę i hasło do sieci Wi-Fi w aplikacji. Możesz też nadać routerowi lub węzłom podrzędnym nazwy opisujące ich położenie, żeby ułatwić sobie ich rozróżnienie w przypadku problemów.

Jeśli zamierzasz dodać węzły podrzędne w celu utworzenia sieci Wi-Fi typu mesh obejmującej zasięgiem cały dom, możesz je skonfigurować w dowolnym miejscu w zasięgu działającego węzła. Tylko węzeł nadrzędny musi być połączony kablem z modemem lub modemem-routerem. Aplikacja pomoże Ci znaleźć miejsca, w których możesz ustawić węzły.



Wydrukuj tę stronę, a następnie w celach referencyjnych odnotuj ustawienia sieci Wi-Fi i konta w poniższej tabeli. Zanotowane informacje przechowuj w bezpiecznym miejscu.

<b>Nazwa sieci Wi-Fi</b>	
<b>Hasło sieci Wi-Fi</b>	
<b>Hasło routera</b>	
<b>Nazwa sieci gościnniej</b>	
<b>Hasło sieci używanej</b>	
<b>Adres e-mail do logowania do aplikacji Linksys</b>	
<b>Hasło aplikacji Linksys</b>	

Twój adres e-mail do logowania i hasło do aplikacji Linksys mogą również służyć do logowania się na stronie LinksysSmartWiFi.com. Możesz przeglądać ustawienia Wi-Fi lub zarządzać nimi w przeglądarce internetowej.

# Ustawienia sieci domowej Wi-Fi Linksys

Za pomocą aplikacji Linksys możesz wyświetlać lub zmieniać ustawienia sieci Wi-Fi, w tym zabezpieczenia i funkcje kontroli rodzicielskiej. Możesz uzyskać dostęp do ustawień z dowolnego miejsca na świecie, jeśli masz połączenie z Internetem. Możesz także uzyskać dostęp do swojego systemu bezpośrednio z sieci domowej, nawet jeśli nie masz połączenia z Internetem.

## Zaloguj się do aplikacji Linksys

1. Otwórz aplikację Linksys i wybierz **Zaloguj**.

### iPhone

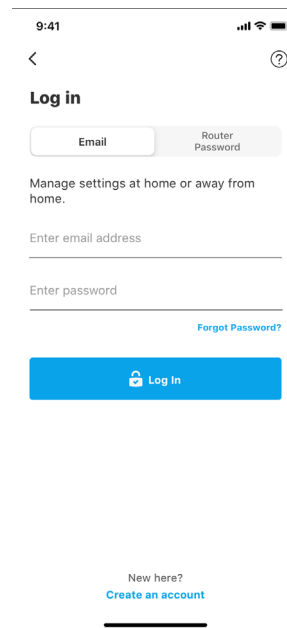
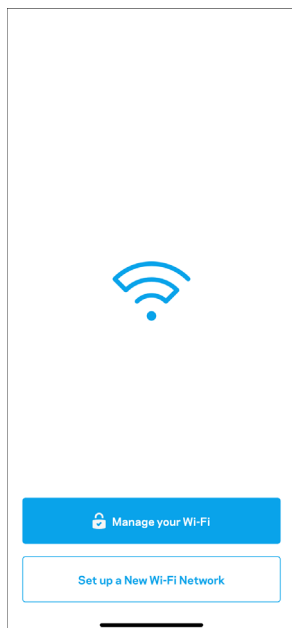

### Android

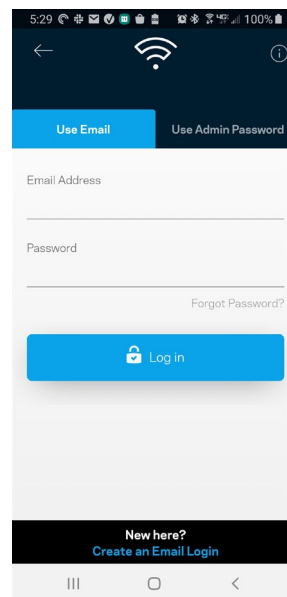
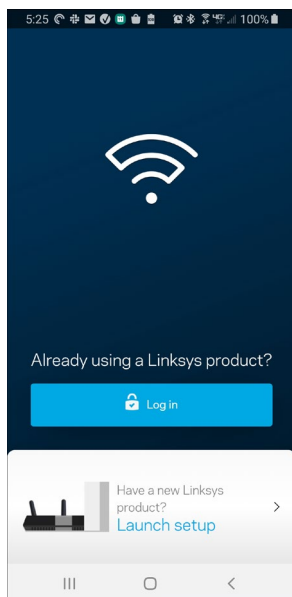

2. Wpisz adres e-mail podany podczas tworzenia konta.
3. Wpisz hasło dostępu do konta.
4. Wybierz **Zaloguj się**.

## Menu nawigacji

Wybierz ikonę menu,  aby poruszać się w aplikacji.

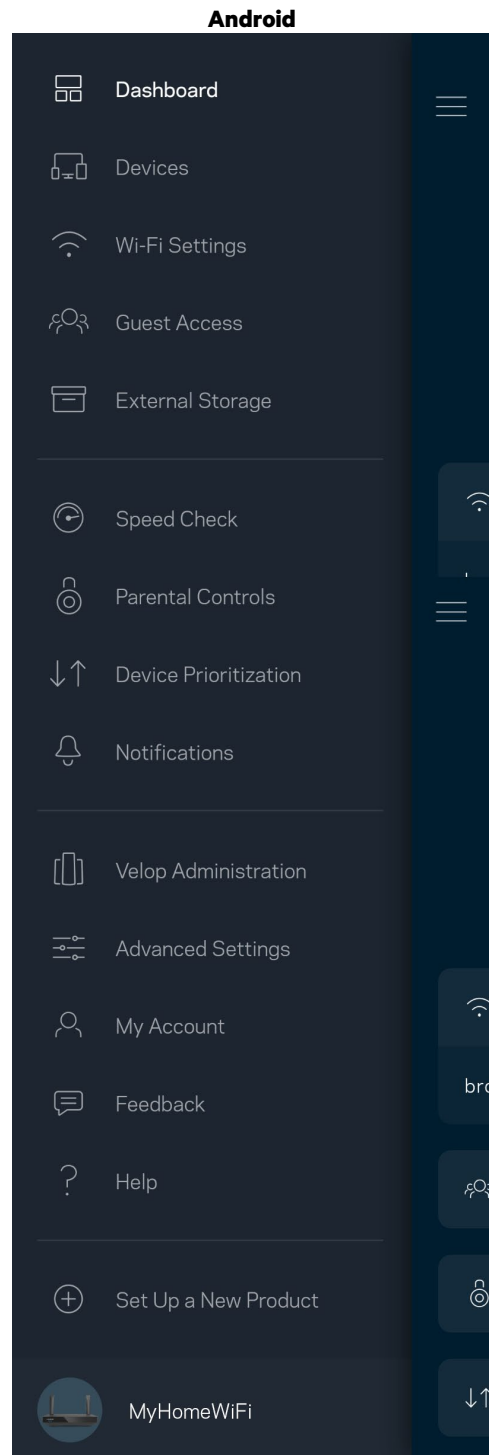
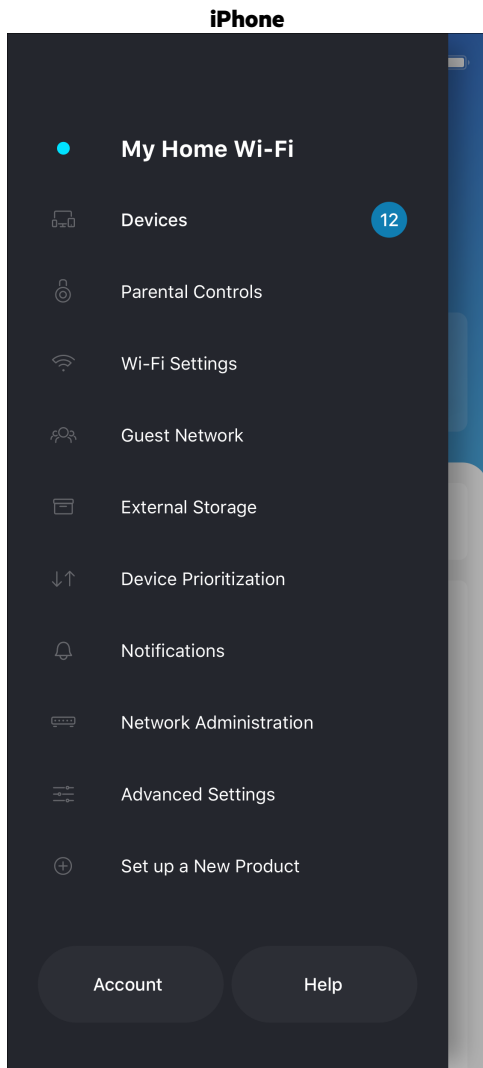

## Pulpit nawigacyjny

Pulpit nawigacyjny to migawka sieci Wi-Fi. Sprawdź, ile urządzeń jest podłączonych do systemu. Z konsoli nawigacji możesz udostępnić hasło Wi-Fi i włączyć dostęp dla gości. W pulpicie nawigacyjnym widać również, które urządzenia są objęte kontrolą rodzicielską oraz które mają priorytetowy dostęp do sieci Wi-Fi.

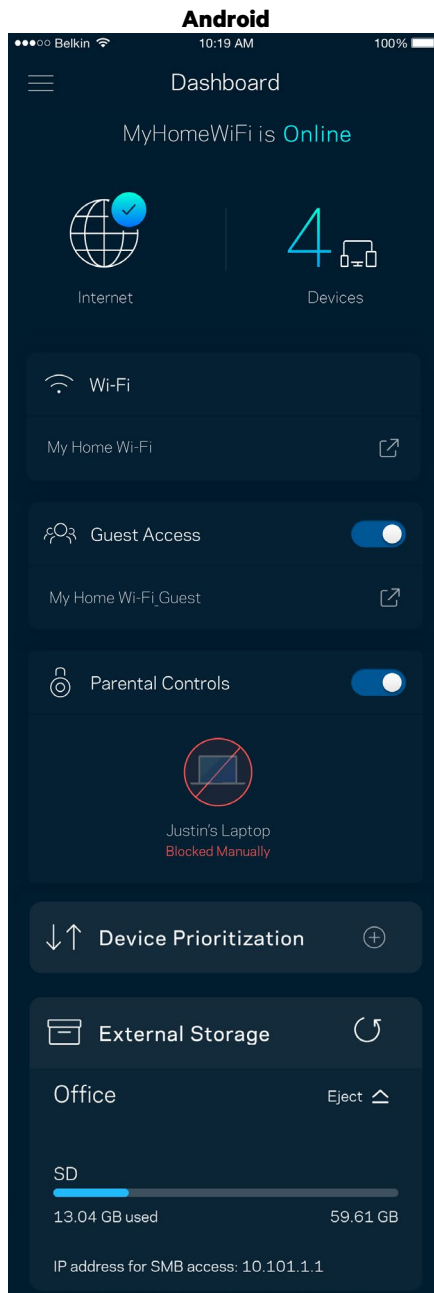
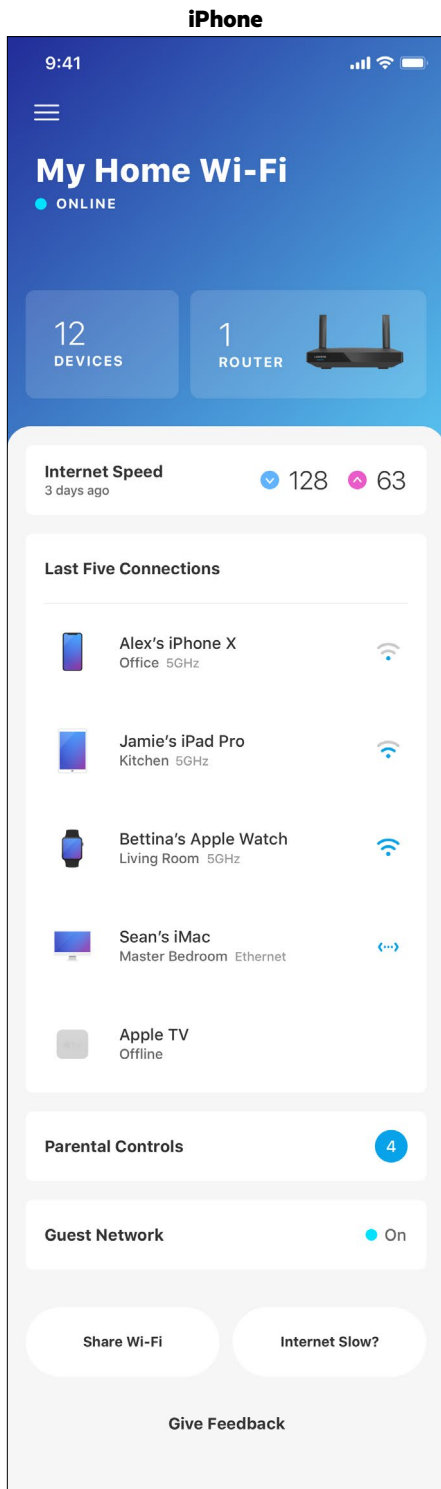

## Urządzenia

Wyświetlaj i zmieniaj dane urządzeń połączonych z siecią Wi-Fi. Możliwe jest wyświetlanie urządzeń podłączonych do sieci głównej oraz do sieci gościnniej, a także wyświetlanie informacji na ich temat.

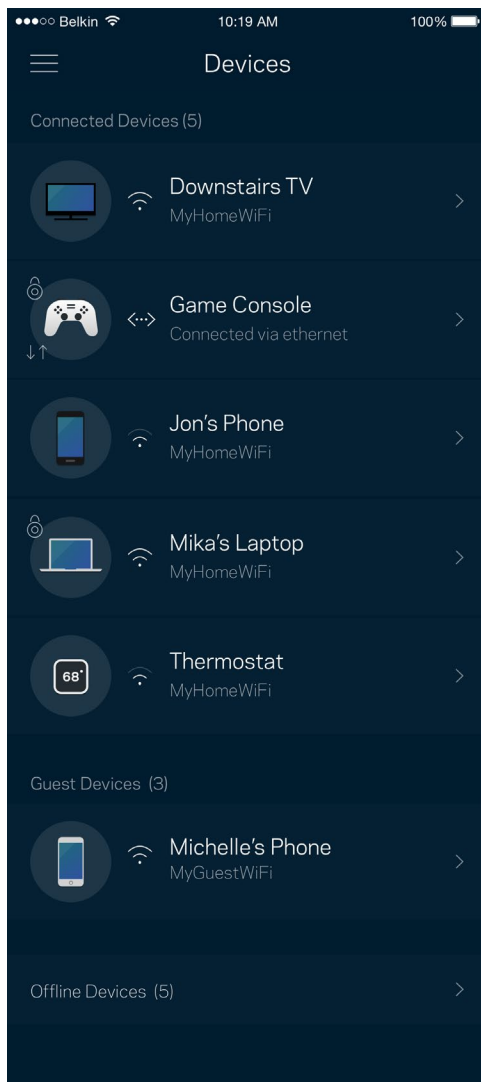

## Aby wyświetlić lub zmienić dane urządzenia

Na ekranie Urządzenia możesz edytować nazwy urządzeń i zmieniać ich ikony. Możesz też priorytetyzować urządzenia, ustalać kontrolę rodzicielską i wyświetlać informacje o sieci Wi-Fi. Wybierz urządzenie, by wyświetlić jego dane.

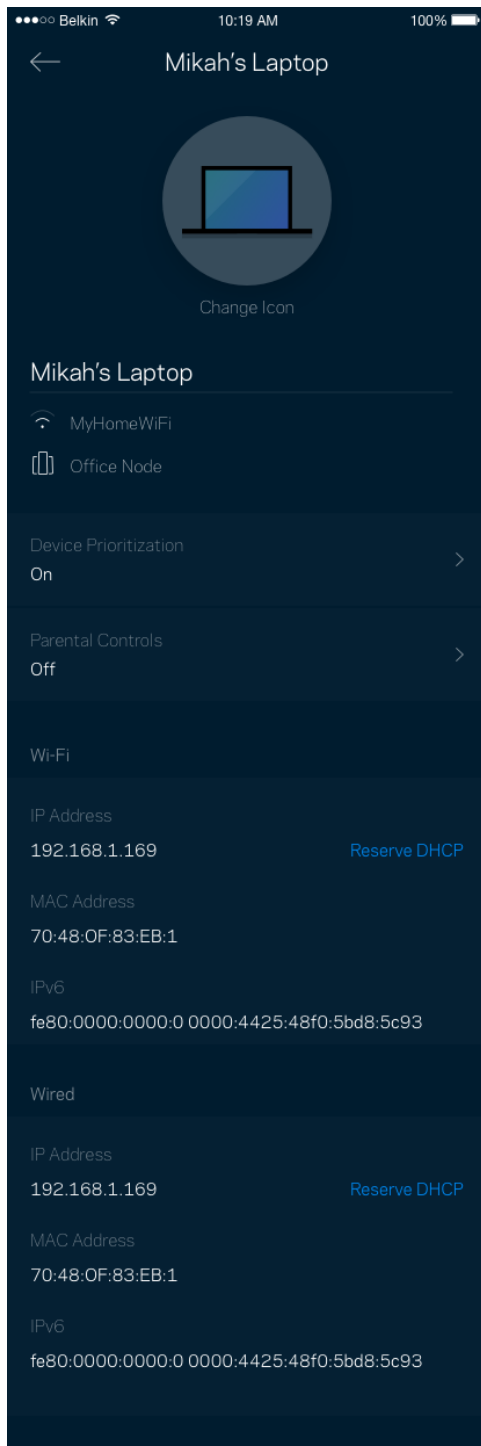

## Kontrola rodzicielska

Kontrola rodzicielska umożliwia kontrolowanie korzystania z Internetu przez dzieci i ich działań w trybie online. Wstrzymaj dostęp do Internetu dla określonych urządzeń albo zablokuj niektóre strony.

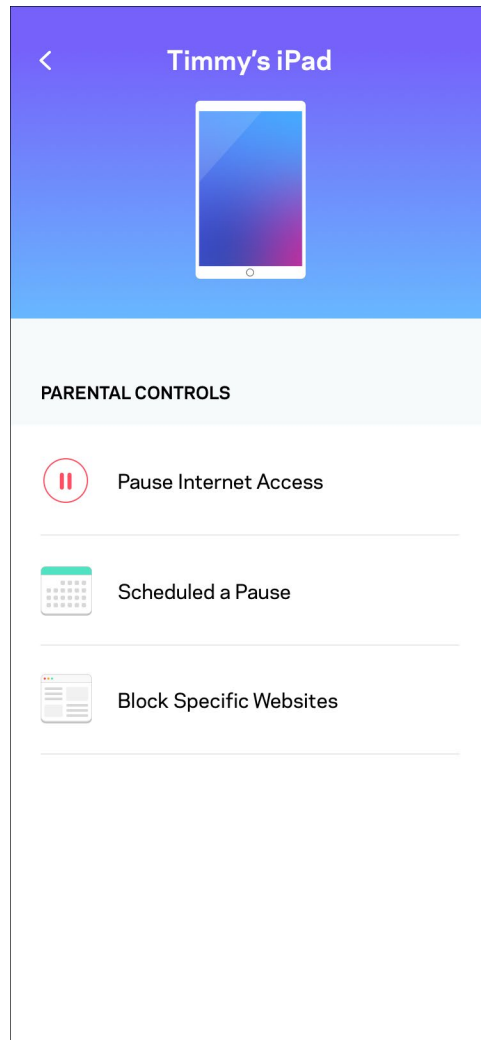
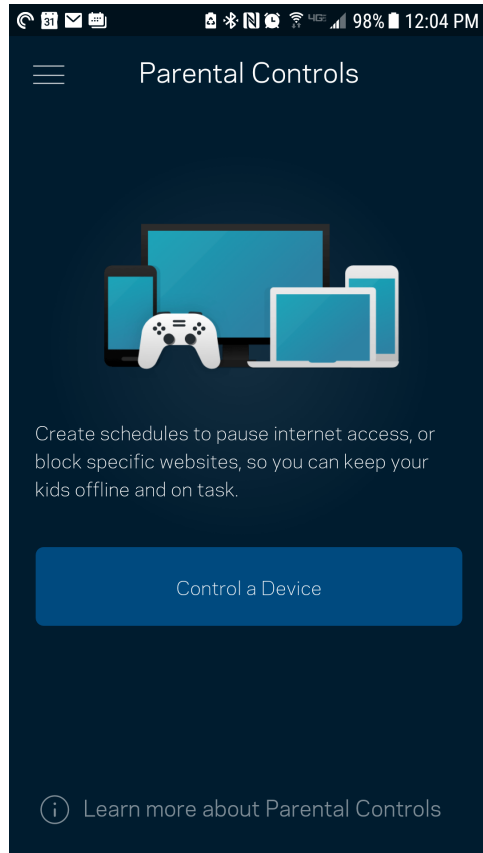

## Ustawienia sieci Wi-Fi

Wyświetlaj i zmieniaj nazwę i hasło do sieci Wi-Fi oraz podłączaj urządzenia za pomocą narzędzia Wi-Fi Protected Setup™.

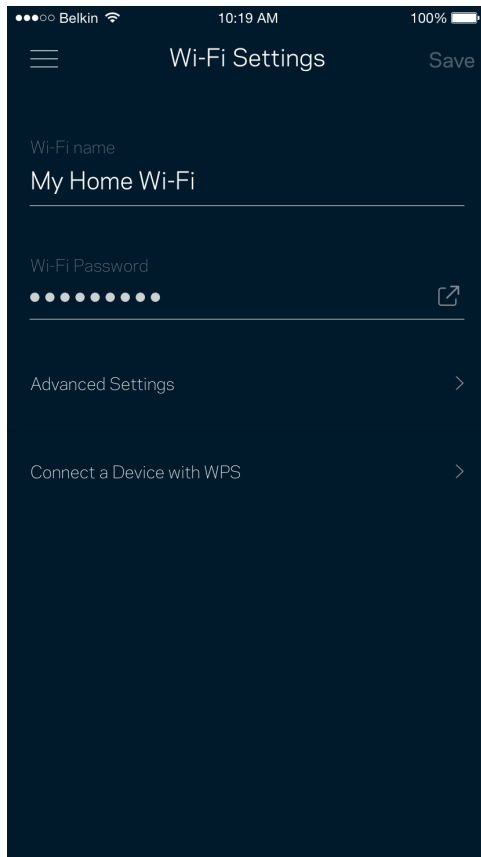



## Zaawansowane ustawienia sieci Wi-Fi

Zaawansowani użytkownicy mogą zmienić domyślny typ zabezpieczeń i tryb Wi-Fi. Nie zmieniaj tych ustawień, jeśli nie masz doświadczenia w konfiguracji sieci Wi-Fi. Narzędzie Channel Finder wyszuka najmniej załoczone kanały Wi-Fi na Twoim obszarze, żeby umożliwić Ci uzyskanie najlepszej wydajności systemu. Jeśli masz więcej niż jeden węzeł w systemie, Channel Finder znajdzie najlepszy kanał dla każdego węzła.

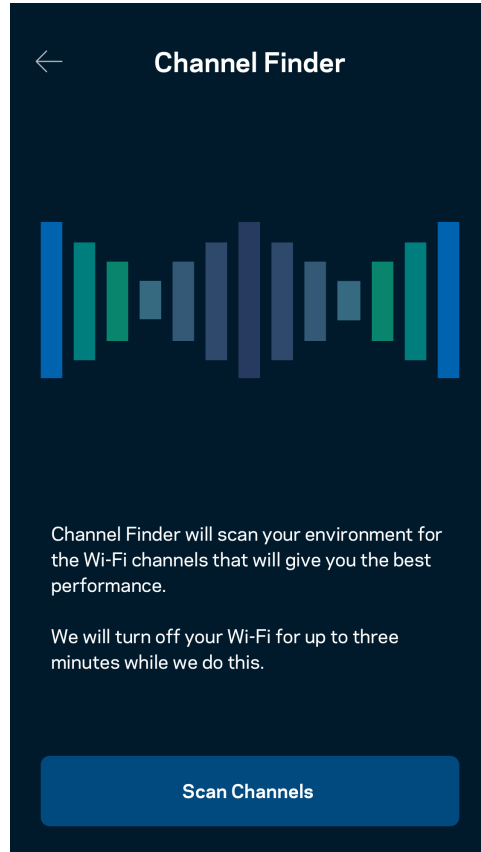
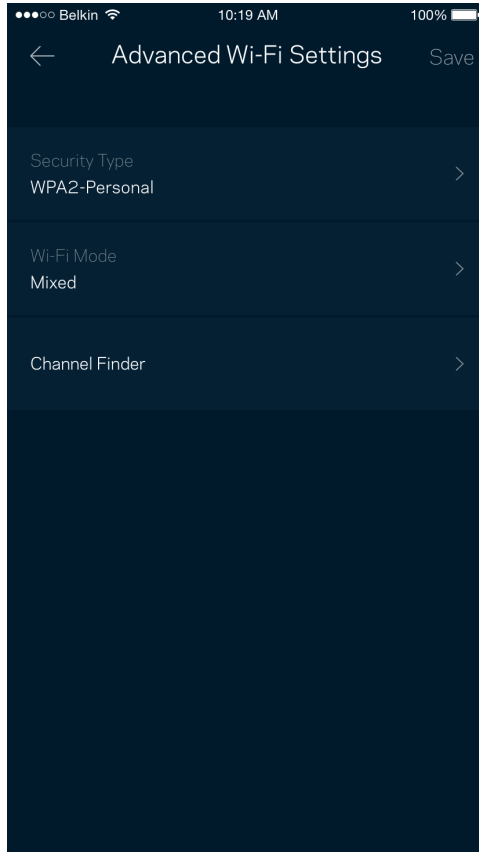

## Połącz urządzenie za pomocą protokołu WPS

Wi-Fi Protected Setup pozwala w łatwy sposób podłączać bezprzewodowe urządzenia do sieci Wi-Fi bez konieczności ręcznego wprowadzania ustawień zabezpieczeń.

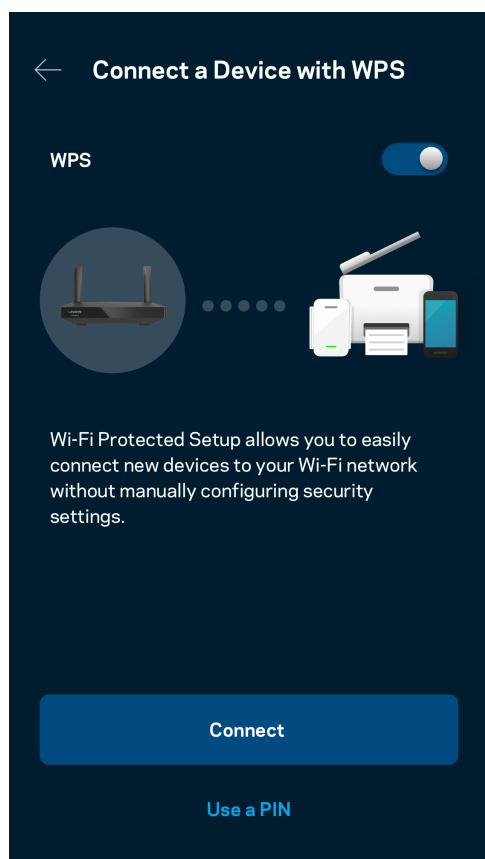

## Dostęp do sieci dla gości

Skorzystaj z ekranu Dostęp dla gości, aby umożliwić gościom dostęp do Internetu, ograniczając ich dostęp do innych zasobów połączonych z siecią Wi-Fi. Wyślij hasło w wiadomości SMS lub wiadomości e-mail.

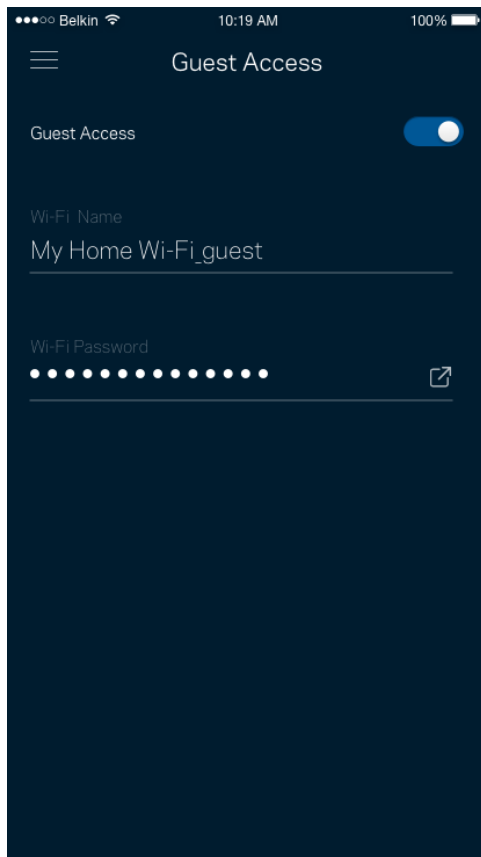

## Priorytetyzacja urządzeń

Wybierz do trzech urządzeń, które będą miały priorytetowy dostęp do połączenia internetowego. Te urządzenia, podłączone za pomocą sieci przewodowej i/lub bezprzewodowej, zawsze będą miały najlepszy dostęp do połączenia. Router przeprowadza sprawdzanie szybkości, aby określić, jak w najlepszy sposób rozdzielić sygnał sieci Wi-Fi dla urządzeń z określonymi priorytetami. Inne urządzenia będą korzystać z pozostałej przepustowości.

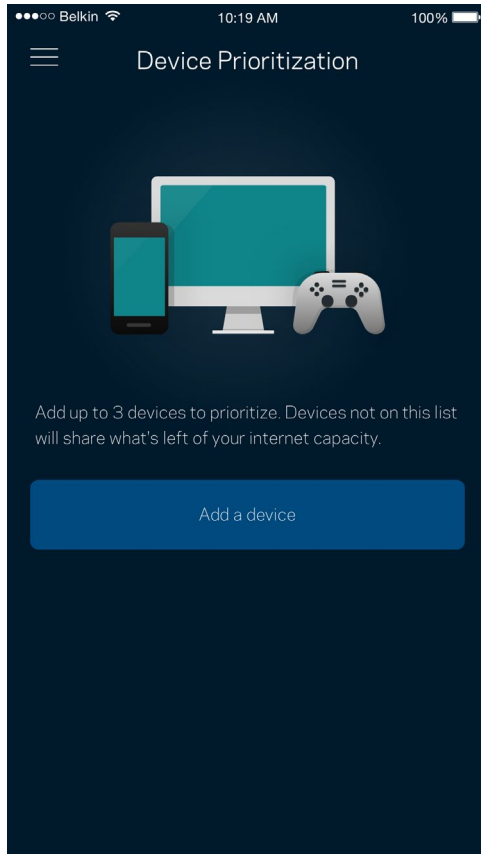

## Powiadomienia

Jeżeli masz więcej niż jeden węzeł, aplikacja może Cię powiadomić, gdy węzły podrzędne w Twoim systemie przejdą w tryb offline. Węzły podrzędne to węzły, które nie są połączone przewodem z modemem. Musisz włączyć powiadomienia w ustawieniach swojego urządzenia przenośnego, by umożliwić przesyłanie Ci powiadomień przez aplikację.

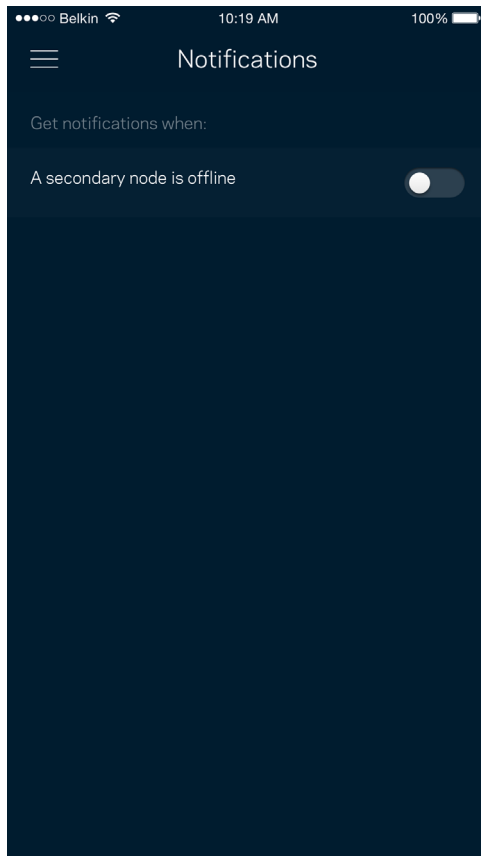

## Zarządzanie siecią/routerem

Na ekranie Administracja siecią możesz zmienić hasło routera i podpowiedź do hasła oraz sprawdzić różne dane identyfikujące (numer modelu, numer seryjny i adres IP) swojego routera.

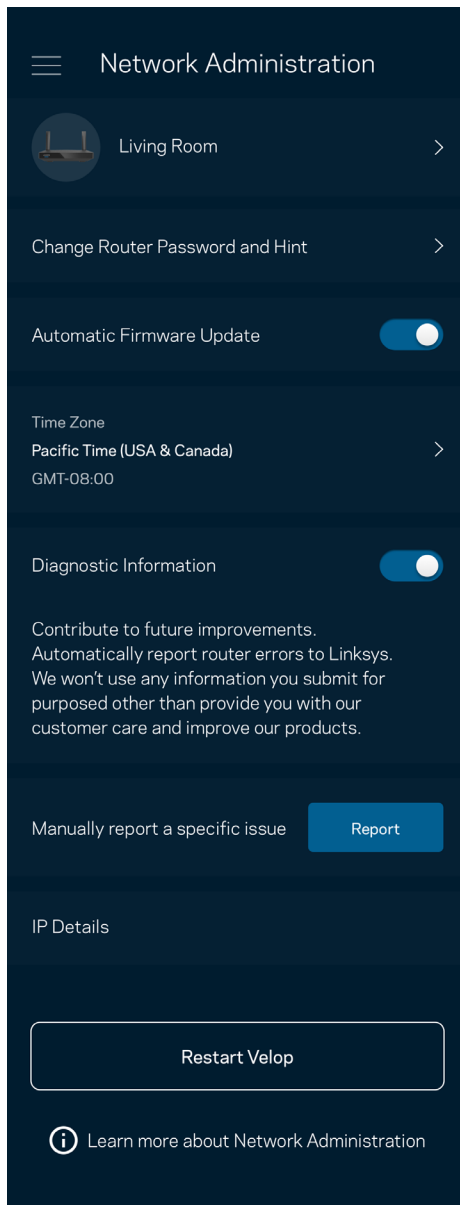

Wyraż zgodę na uczestnictwo, by automatycznie raportować awarie do Linksys i przyczyniać się do poprawy możliwości sieci Wi-Fi. Możesz też ręcznie raportować do Linksys konkretne problemy.

Razem z opisem problemu będą przesyłane następujące informacje:

<ul style="list-style-type: none"><li>• Wersja aplikacji</li></ul>	<ul style="list-style-type: none"><li>• Typ logowania (w chmurze: wyświetla powiązany adres e-mail, lokalne: wyświetla komunikat „Administrator routera”)</li></ul>
<ul style="list-style-type: none"><li>• Model urządzenia</li></ul>	<ul style="list-style-type: none"><li>• Typ połączenia WAN (wyświetla Wi-Fi lub Ethernet)</li></ul>
<ul style="list-style-type: none"><li>• Wersja systemu operacyjnego urządzenia</li></ul>	<ul style="list-style-type: none"><li>• Czas: data (miesiąc/dzień/rok, godzina, strefa czasowa)</li></ul>

## Ustawienia zaawansowane

### Ustawienia internetowe

Możesz wybrać sposób, w jaki router będzie łączyć się z Internetem. Domyślnie ustawiona jest Konfiguracja automatyczna – DHCP. Inne typy połączeń zależą od usługodawcy internetowego oraz od planów korzystania z routera. Zaawansowani użytkownicy mogą skorzystać z Dodatkowych ustawień, aby sklonować adresy MAC i skonfigurować MTU (rozmiar największego pakietu, który można przekazać przez sieć).

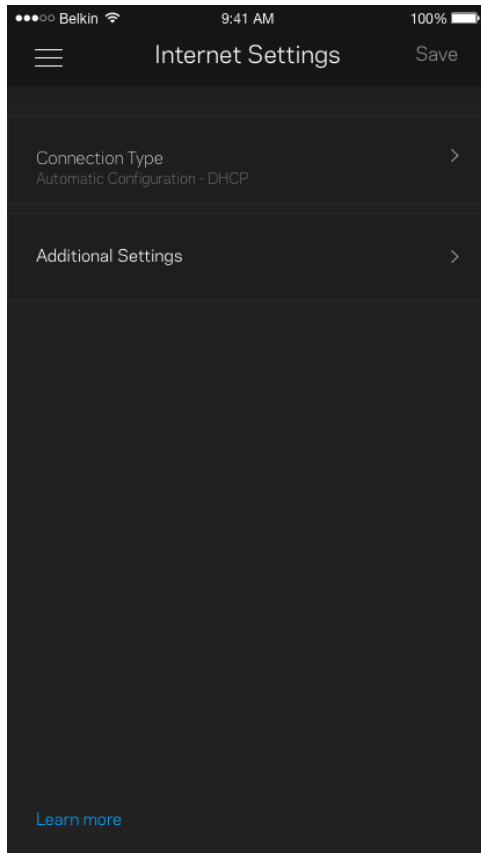

## Ustawienia portu

Przekazywanie portów — dla pojedynczego portu, wielu portów lub zakresu portów — przekierowuje ruch przychodzący do konkretnego portu lub portów do określonego urządzenia lub portu w sieci Wi-Fi. Przy włączonym wyzwalaniu zakresu portów router obserwuje dane wychodzące dla konkretnych numerów portów. Router pamięta adresy IP urządzeń korzystających z danych, więc kiedy te dane wracają, są kierowane z powrotem do właściwego urządzenia.

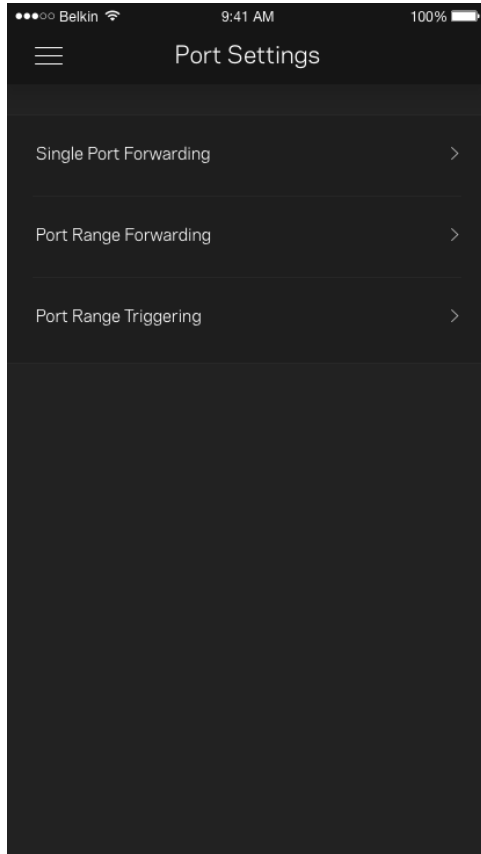



## Filtrowanie adresów MAC w sieci Wi-Fi

Każde urządzenie sieciowe ma unikatowy, 12-cyfrowy adres MAC (Media Access Control). Możesz utworzyć listę adresów MAC i pozwolić tym urządzeniom na dostęp do sieci Wi-Fi lub odmówić im dostępu.

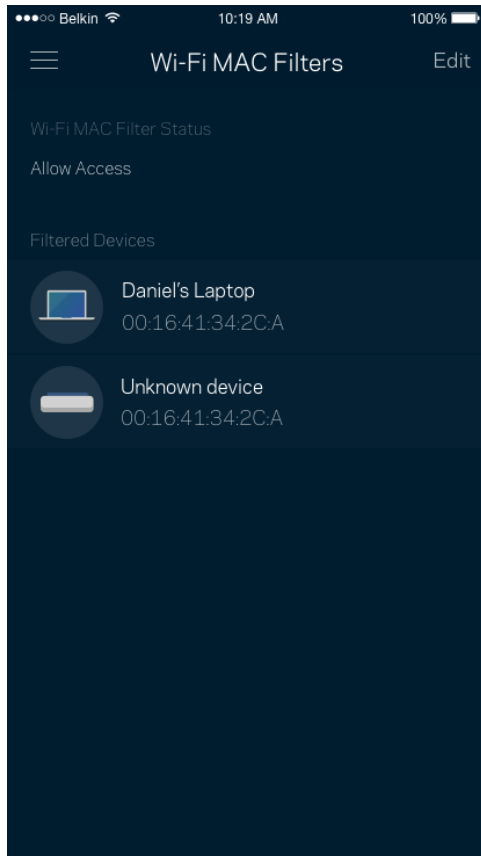

## Zewnętrzna pamięć masowa

Zobacz w pulpicie nawigacyjnym do którego węzła podłączony jest dysk zewnętrzny, sprawdź ilość wolnego miejsca i włącz uwierzytelnianie, ustawiając nazwę użytkownika i hasło. (Tylko gdy dysk jest podłączony do portu USB routera). Nie zapomnij kliknąć Wsuń  przed odłączeniem dysku, aby uniknąć utraty danych.

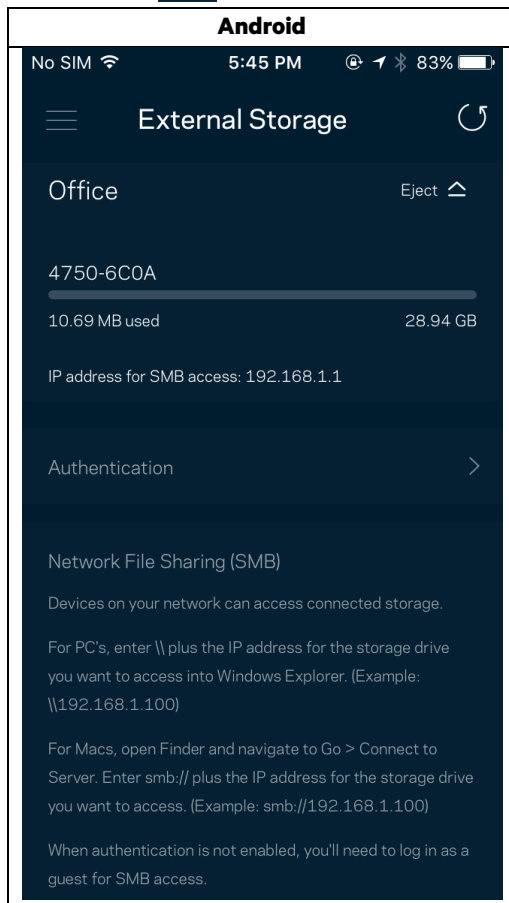

## Sprawdzanie szybkości

Przeprowadź sprawdzanie szybkości, by upewnić się, że uzyskujesz prędkość, za jaką płacisz. Sprawdzanie szybkości pomaga też priorytetyzować urządzenia, ponieważ na podstawie wyników testów można określić, jak sygnał sieci Wi-Fi jest rozdzielany na urządzenia z określonymi priorytetami.

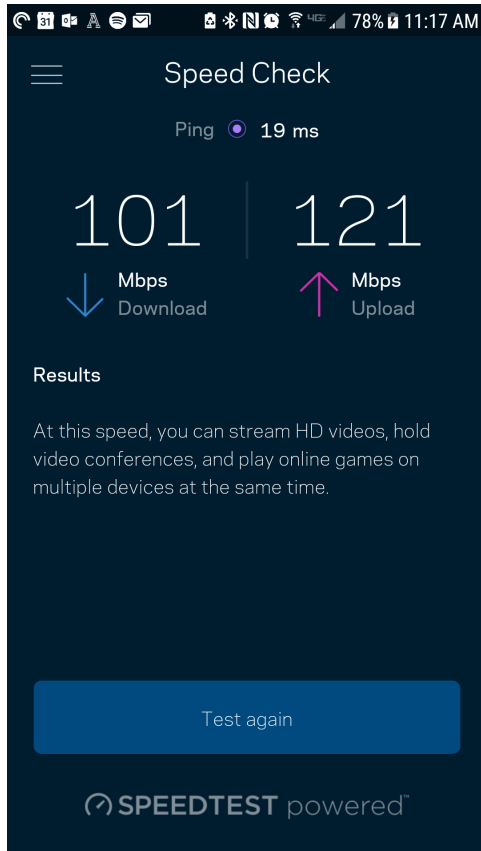

- Prędkość pobierania to prędkość, z jaką treści internetowe są przesyłane do routera.
- Prędkość wysyłania to prędkość, z jaką możesz przysyłać treści do Internetu.

**Uwaga** — szybkość połączenia internetowego zależy od wielu czynników, w tym od typu konta u dostawcy Internetu, lokalnego i światowego ruchu internetowego oraz liczby urządzeń, które korzystają z tego samego łącza internetowego w domu.

## Moje konto

Zmień hasło do aplikacji Linksys i wyraż zgodę na otrzymywanie aktualności i ofert od Linksys. Dostępne tylko po zalogowaniu do aplikacji przy użyciu adresu e-mail.

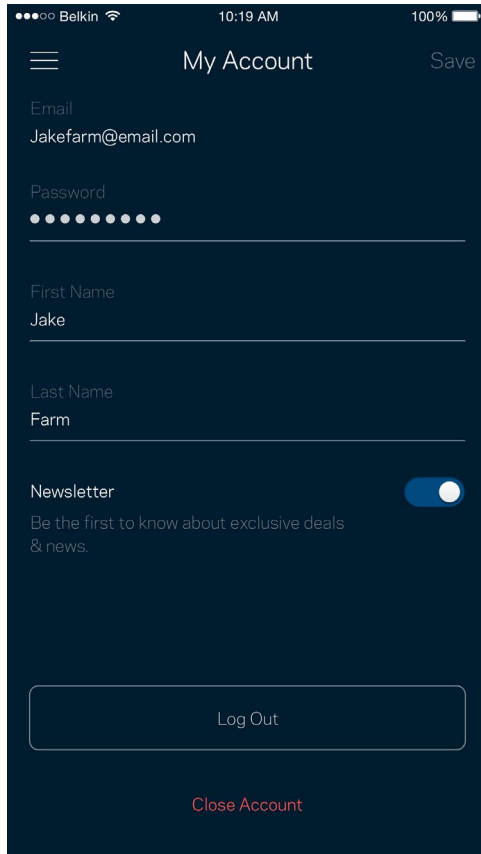

Belkin 10:19 AM 100%

☰ My Account Save

Email  
Jakefarm@email.com

Password  
●●●●●●●●

First Name  
Jake

Last Name  
Farm

Newsletter   
Be the first to know about exclusive deals  
& news.

Log Out

Close Account

## Opinie

Przełącz nam swoją opinię. Oceń aplikację w swoim sklepie z aplikacjami, prześlij nam sugestie albo zgłoś problem, który wpływa na Twoje wrażenia.

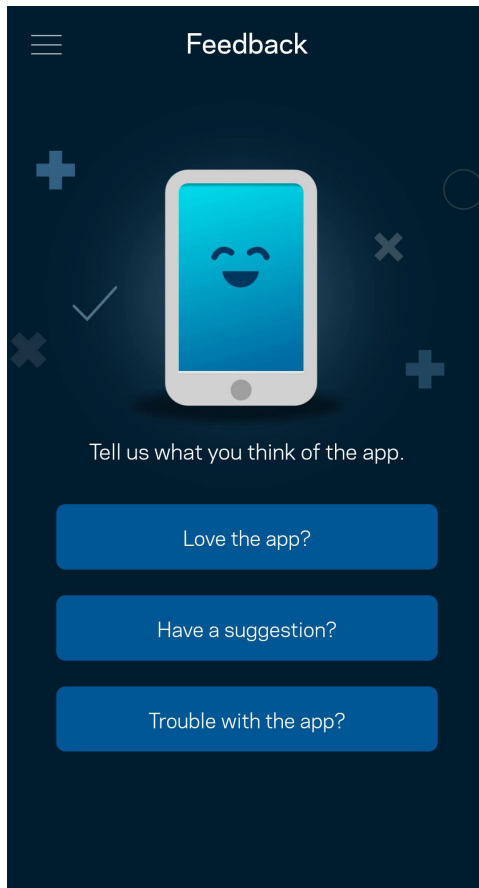

## Pomoc

Problemy z aplikacją? Chcesz uzyskać więcej informacji o jednej z funkcji? Wybierz Pomoc.

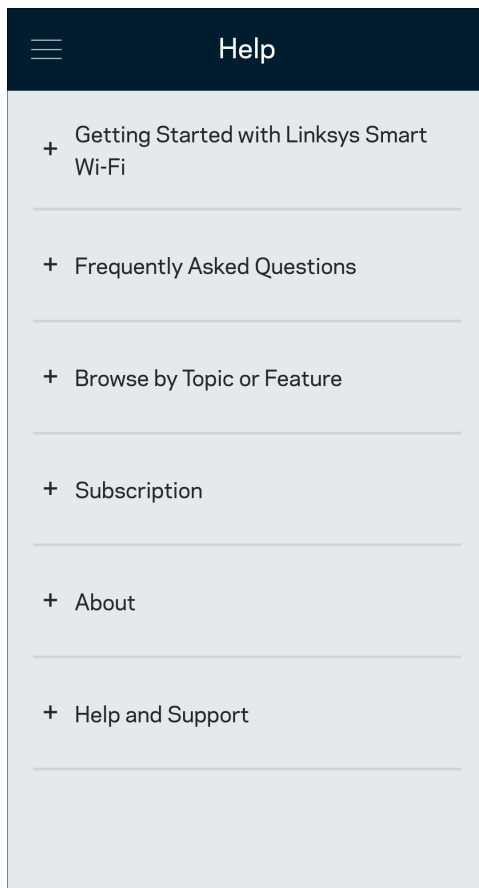

## Podłączanie bezpośrednio do routera

Jeśli nie masz połączenia internetowego, nadal możesz uzyskać dostęp do ustawień swojego routera. Połącz się z siecią Wi-Fi, uruchom aplikację Linksys i na dole ekranu wybierz Zaloguj się przy użyciu hasła routera. Dostępu do konta Linksys Wi-Fi nie można uzyskać bez połączenia z Internetem.

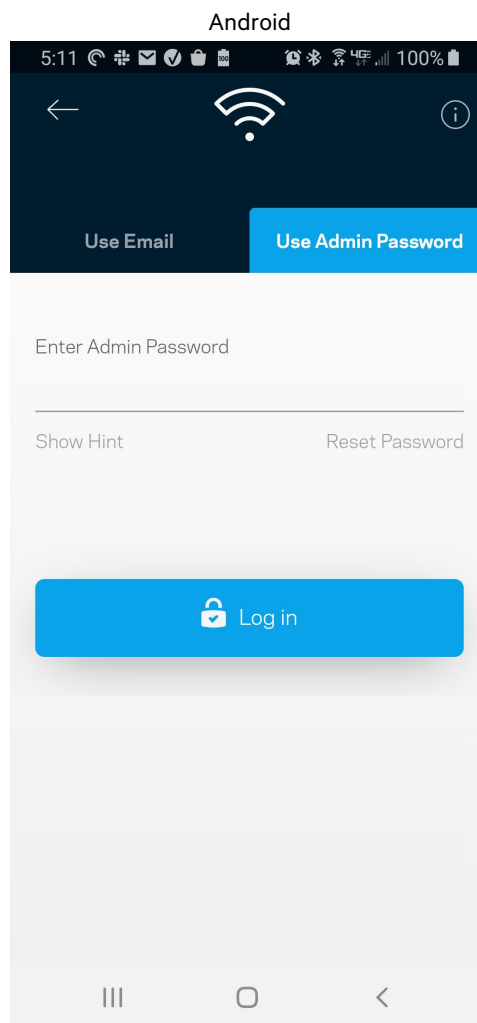
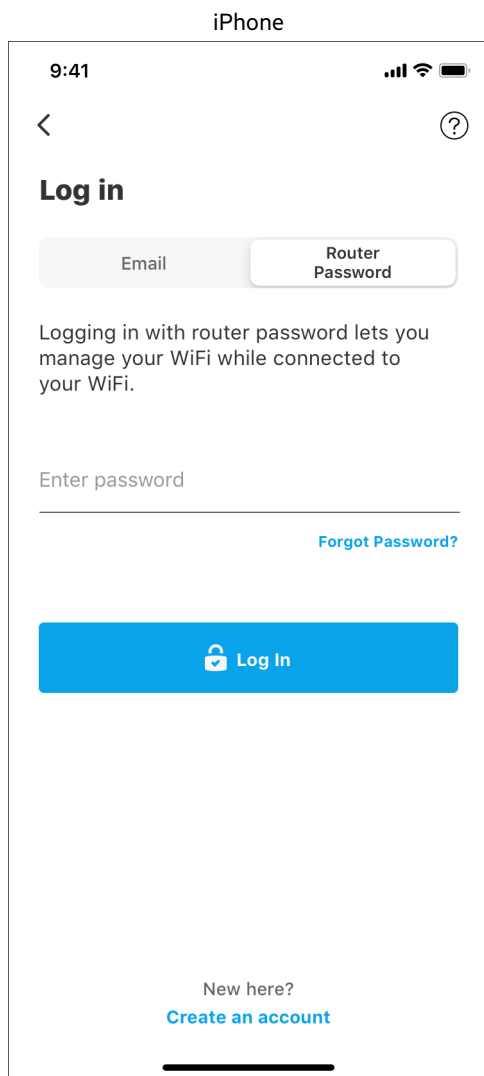

## Hasło routera

Utworzyliśmy bezpieczne hasło administratora podczas instalacji. Aby je zmienić, wybierz Administracja siecią/routerem i Zmień hasło routera i podpowiedź do hasła.

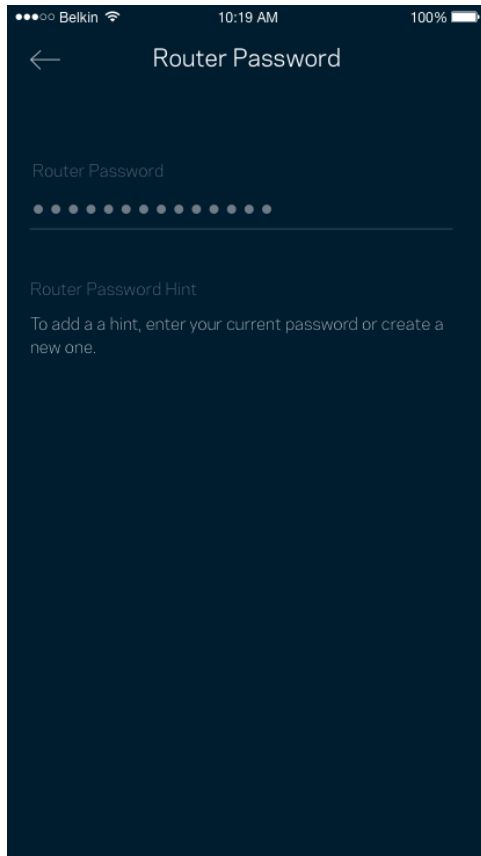

Aby zapewnić bezpieczeństwo routera, po zmianie hasła routera prześlemy Ci wiadomość e-mail.



## Przywracanie ustawień fabrycznych routera

Standardowo nie powinna pojawić się potrzeba przywracania ustawień fabrycznych routera MR5500 — jest to bardzo uciążliwy proces. Przywrócenie ustawień fabrycznych przywraca router do stanu, w jakim był po wyjęciu z pudełka — konieczne jest ponowne przeprowadzenie konfiguracji. Wszystkie ustawienia wprowadzone podczas konfiguracji i po niej, takie jak nazwy sieci Wi-Fi, hasła i typ zabezpieczenia, zostaną usunięte. Wszystkie urządzenia bezprzewodowe zostaną odłączone od sieci Wi-Fi.

Aby przywrócić ustawienia fabryczne:

- Upewnij się, że router jest podłączony do zasilania i włączony. Naciśnij i przytrzymaj przycisk Reset na dole urządzenia. Kontrolka na górze routera zacznie migać na czerwono. Nie zwalnij przycisku, dopóki kontrolka nie zgaśnie i nie zaświeci się na jasnoczerwono.

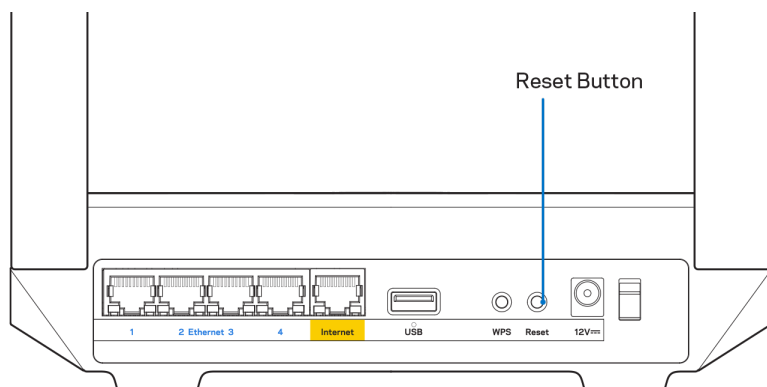

## Jak zamontować router na ścianie

Na spodzie routera z serii MR5500 znajdują się otwory do montażu na ścianie.

Do zawieszenia routera należy użyć śrub M3 × 20 mm.

# Dane techniczne

## Linksys MR5500

Nazwa modelu	Dwuzakresowy router mesh Wi-Fi 6, AX5400
Numer modelu	MR5500
Szybkość przełączanych portów	10/100/1000 Mb/s (Gigabit Ethernet)
Częstotliwość radiowa	2,4 GHz i 5 GHz
Liczba anten	2 regulowane anteny zewnętrzne (przymocowane na stałe), 1 antena wewnętrzna
Gniazda	USB 3.0, Ethernet (1-4), Internet, zasilanie
Przyciski	Power, Reset, WPS
Światła/wskaźniki	Panel przedni: Jedna kontrolka wielokolorowa sygnalizująca zasilanie i stan urządzenia Panel tylny: USB, Ethernet (1-4), Internet
Funkcje bezpieczeństwa	Szyfrowanie osobiste WPA2, szyfrowanie osobiste WPA3, tryb mieszany WPA2/WPA3
Klucz zabezpieczeń	Maks. 128-bitowy
Obsługiwane systemów plików	FAT, NTFS, HFS+

## Parametry fizyczne i środowiskowe

Wymiary	8,46" × 6,10" × 2,20" (215 mm × 155 mm × 56 mm)
Waga urządzenia	574 g
Zasilanie	12 V / 2 A
Certyfikaty	FCC, IC, CE, Wi-Fi (IEEE 802.11a/b/g/n/ac/ax)
Temperatura robocza	0–40°C (32–104°F)
Temperatura przechowywania	-20–60°C (-4–140°F)
Wilgotność podczas pracy	10–80% (wilgotność względna bez kondensacji)
Wilgotność przy przechowywaniu	od 5% do 90%, bez kondensacji

### Uwagi:

Informacje dotyczące przepisów, gwarancji i bezpieczeństwa można znaleźć pod adresem [Linksys.com/support/MR5500](https://Linksys.com/support/MR5500).

Parametry techniczne mogą ulec zmianie bez uprzedzenia.

Maksymalna wydajność oparta na standardzie IEEE 802.11. Rzeczywista wydajność może odbiegać od nominalnej. Może to dotyczyć m.in. mniejszej przepustowości sieci bezprzewodowej, szybkości przesyłania danych, zasięgu i obszaru pokrycia. Osiągi zależą od wielu czynników, warunków i zmiennych, w tym odległości od punktu dostępowego, natężenia ruchu sieciowego, materiałów i konstrukcji budynku, używanego systemu operacyjnego, używanych urządzeń bezprzewodowych, zakłóceń itp.

Najlepsza pomoc techniczna dostępna jest na stronie [Linksys.com/support/MR5500](https://Linksys.com/support/MR5500).

BELKIN, LINKSYS oraz inne nazwy i znaki graficzne produktów są znakami towarowymi grupy spółek Belkin. Wymienione tutaj znaki towarowe innych firm stanowią własność odpowiednich podmiotów.

© 2021 Linksys Holdings, Inc. i/lub spółki stowarzyszone. Wszelkie prawa zastrzeżone.

**LINKSYS**

MANUAL DO UTILIZADOR

**MAX-STREAM®**

**Router WiFi 6  
Mesh Dual-Band**

Série MR5500

## Índice

<b>Descrição Geral do Produto</b>	<b>3</b>
<b>Ajuda</b>	<b>5</b>
Onde obter mais ajuda	5
<b>Instalação</b>	<b>6</b>
O que é necessário	6
<b>Definições do Sistema Wi-Fi para Casa Toda da Linksys</b>	<b>8</b>
Inicie sessão na app Linksys	8
Menu de navegação	10
Painel de controlo	11
Dispositivos	12
Para ver ou alterar detalhes de equipamentos	13
Controlos parentais	14
Definições de Wi-Fi	15
Definições avançadas de Wi-Fi	16
Ligar um dispositivo com WPS	17
Acesso a rede de convidado	18
Prioridade de dispositivo	19
Notificações	20
Administração de router/rede	21
Definições avançadas	22
Definições da Internet	22
Definições de portas	23
Filtros MAC Wi-Fi	24
Armazenamento externo	25
Verificação de velocidade	26
A minha conta	27
Comentários	28
Ajuda	29
<b>Ligar Diretamente ao seu Router</b>	<b>30</b>
Palavra-passe do router	31
<b>Como efetuar a reposição das predefinições de fábrica do seu router</b>	<b>32</b>
<b>Como montar o router na parede</b>	<b>32</b>
<b>Especificações</b>	<b>33</b>
Linksys MR5500	33
Ambiente	33

## Descrição Geral do Produto

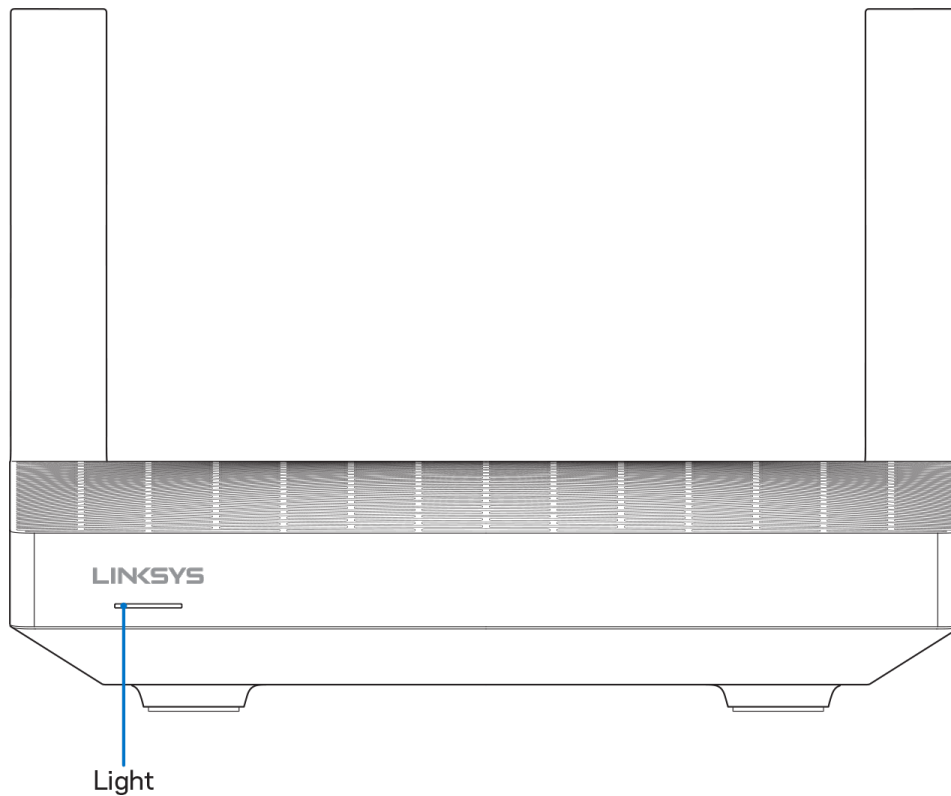

Descrição da luz	Estado
<b>Azul (a piscar)</b>	O arranque/emparelhamento WPS teve início Espere que o router complete a inicialização ou o emparelhamento WPS.
<b>Roxo</b>	Pronto para configuração Abra a app Linksys para concluir a configuração.
<b>Roxo (a piscar)</b>	Configuração em curso Siga as instruções na app.
<b>Azul</b>	Ligado à internet/emparelhamento WPS bem-sucedido O router está online, tudo está bem.
<b>Vermelho</b>	Sem internet Não está online. Consulte o seu ISP para saber se houve interrupção de serviço.
<b>Vermelho (a piscar)</b>	Apagada(s) <ul style="list-style-type: none"><li>• Nó secundário: demasiado longe de um nó funcional</li><li>• Nó principal: desligado do modem</li></ul>
<b>Amarela</b>	Sinal fraco (só nós secundários)
<b>Amarelo (a piscar)</b>	Emparelhamento WPS falhou

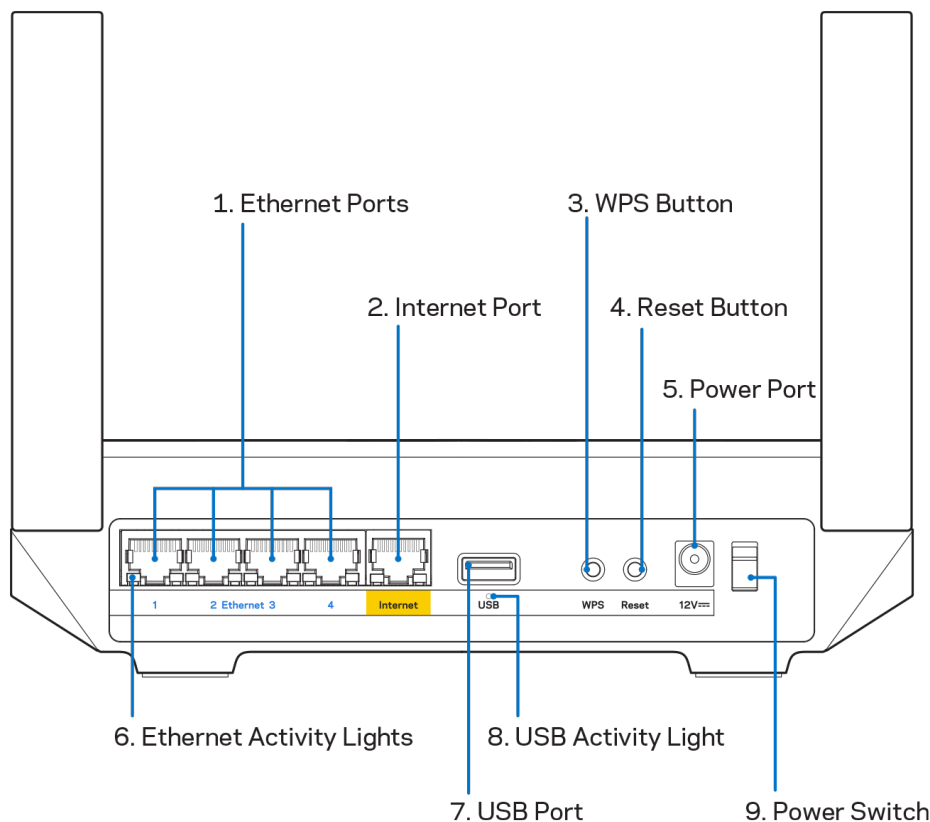

**Portas Ethernet (1)** – Ligue os cabos ethernet a estas portas gigabit azuis (10/100/1000) e aos dispositivos com fios da sua rede.

**Nota**—Para melhor desempenho, utilize cabos CAT5e ou com classificação superior nas portas ethernet.

**Porta Internet (2)**– Ligue um cabo ethernet à porta gigabit (10/100/1000) amarela e a um modem internet de cabo/DSL ou fibra de banda larga. Se estiver a usar este router como um nó secundário num sistema Wi-Fi mesh, pode usar esta porta para criar uma ligação por cabo a outro nó.

**Nota**—Para melhor desempenho, utilize cabos CAT5e, ou com classificação superior, na porta Internet.

**Botão de Wi-Fi Protected Setup™ (3)**— Prima para efetuar ligação de dispositivos de rede preparados para WPS.

**Botão de reiniciar (4)**— Para repor as predefinições de fábrica do seu router, mantenha premido o botão enquanto a luz na parte de cima do router pisca a vermelho. Mantenha premido o botão até a luz se apagar e depois acender com cor vermelha viva.

**Porta de alimentação (5)**—Ligue aqui o transformador CA incluído.

**Luzes de atividade Ethernet (6)** —As luzes indicam transferência de dados através do cabo ethernet.

**Porta USB 3.0 (7)** — Ligue e partilhe unidades USB na sua rede ou na internet.

**Luzes de atividade USB (8)** —As luzes indicam transferência de dados através da ligação USB.

**Interruptor de alimentação (9)**—Prima | (ligado) para ligar o router.

# Ajuda

## Onde obter mais ajuda

- [Linksys.com/support/MR5500](http://Linksys.com/support/MR5500)
- Ajuda da app Linksys (abra a app e clique em Ajuda no menu de navegação principal)

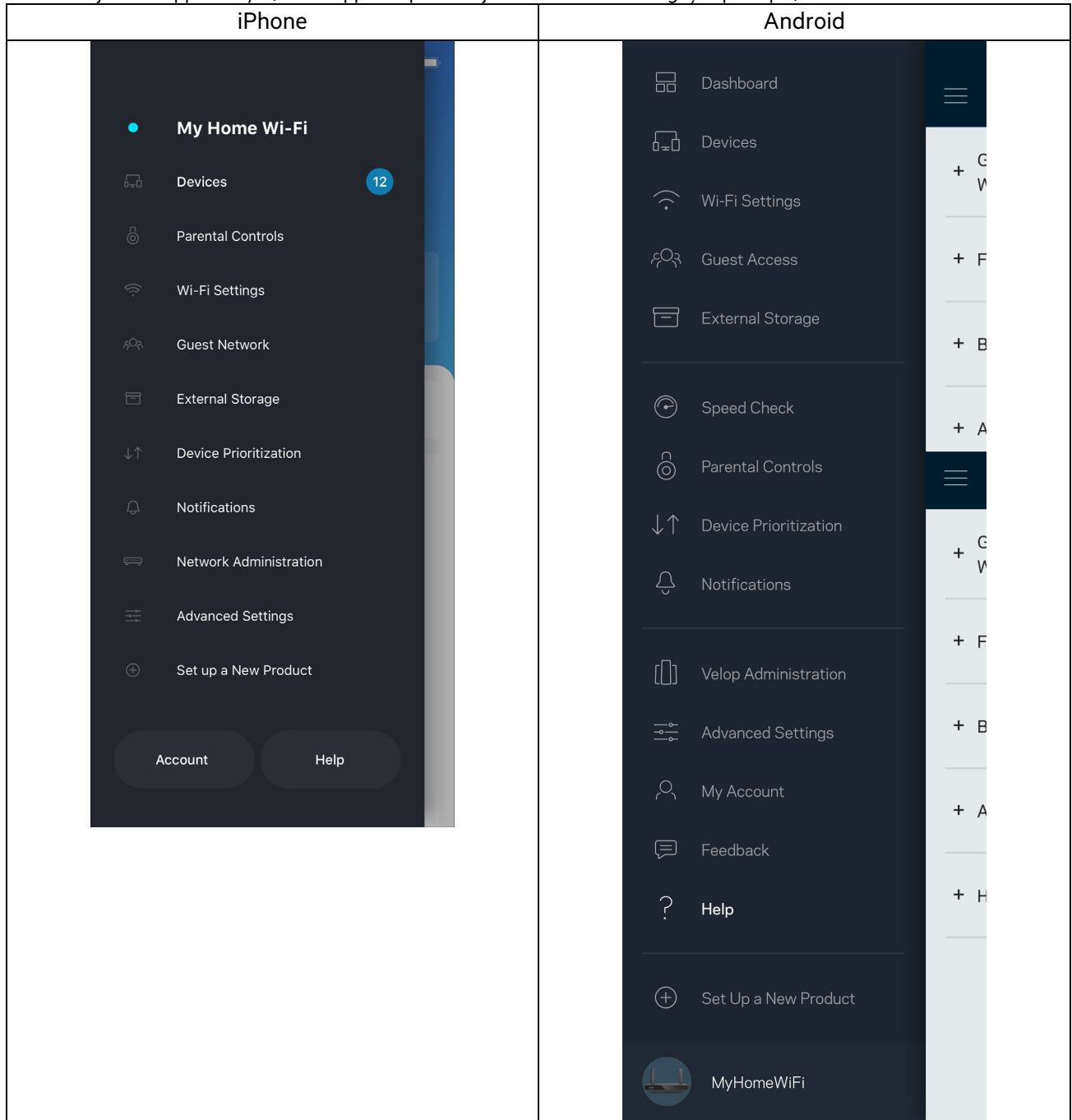

**Nota** — As licenças e avisos para software de terceiros utilizados neste produto poderão ser vistos em <http://support.linksys.com/en-us/license>. Contacte <http://support.linksys.com/en-us/gplcodecenter> para perguntas ou pedidos de código fonte GPL.

# Instalação

**IMPORTANTE**—O seu router da série MR5500 pode ser configurado como nó primário ou secundário num sistema Wi-Fi mesh para a casa toda. Um nó principal tem de ser ligado com um cabo ethernet ao seu modem ou modem-router. Os nós secundários podem ser ligados sem fios ou com cabos ethernet.

Se estiver a adicionar o router como o nó principal num sistema Velop Wi-Fi mesh para a casa toda já existente, reponha as predefinições de fábrica de todos os nós, e adicione-os depois ao sistema após o seu router da série MR5500 já estar instalado e a funcionar.

Descarregue a app Linksys. Precisa desta app para instalar o seu router.

Visite a App Store do seu dispositivo e procure por Linksys. Procure este ícone: 

## O que é necessário

Instale a app, abra-a e siga as instruções.

**Nota** — A app funciona com iOS 11.4 e posterior, Android 6,0 e posterior.

Durante a instalação irá criar uma conta Linksys Smart Wi-Fi, para que possa usar a app para ver ou alterar as suas definições do router a partir de qualquer lugar com ligação à Internet.

Algumas das muitas coisas que pode fazer com Linksys Smart Wi-Fi e a app Linksys:

- Mudar o nome e palavra-passe da Wi-Fi
- Configurar o acesso de convidados
- Ligar equipamentos à Wi-Fi usando a função WPS
- Bloquear a internet usando controlos parentais
- Testar a velocidade da ligação à internet

**Nota** — Iremos enviar-lhe um email de verificação. Estando ligado à sua rede doméstica, clique na hiperligação no email para ligar o seu router à sua conta.

Com exceção de ligar os cabos de corrente elétrica e ethernet, a instalação baseada na app faz todo o trabalho por si. Uma vez ligado, use a app para personalizar a sua Wi-Fi, dando-lhe um nome e palavra-passe. Também pode dar ao router e quaisquer nós secundários nomes baseados em onde eles estão, para que os possa identificar no raro caso de ser preciso resolver alguma questão.

Se quiser adicionar nós secundários para criar um sistema Wi-Fi mesh para a casa toda, instale-os dentro do alcance de funcionamento de um nó operacional. Apenas o nó principal tem de ser ligado por cabo ao modem ou modem-router. Não se preocupe, a app vai ajudá-lo a escolher o local dos seus nós.



Imprima esta página, depois registre as definições de Wi-Fi e de conta na tabela abaixo, como referência. Guarde as suas notas num local seguro.

<b>Nome Wi-Fi</b>	
<b>Palavra-passe do Wi-Fi</b>	
<b>Palavra-passe do Router</b>	
<b>Nome da rede de convidado</b>	
<b>Palavra-passe de rede de convidado</b>	
<b>Endereço de email de início de sessão da App Linksys</b>	
<b>Palavra-passe da App Linksys</b>	

O seu endereço de e-mail de início de sessão também pode ser usado para iniciar sessão em LinksysSmartWiFi.com usando um computador. Pode visualizar e gerir o seu Wi-Fi num navegador da Internet.

# Definições do Sistema Wi-Fi para Casa Toda da Linksys

Pode utilizar a app Linksys para visualizar ou alterar as definições do sistema Wi-Fi, incluindo a segurança e os controlos parentais. Pode aceder às definições a partir de qualquer lugar do mundo em que tenha ligação à internet. Pode também aceder ao seu sistema diretamente a partir da rede doméstica, mesmo quando não tem uma ligação à internet.

## Inicie sessão na app Linksys

1. Abra a app Linksys e toque em **Iniciar sessão**.

### iPhone

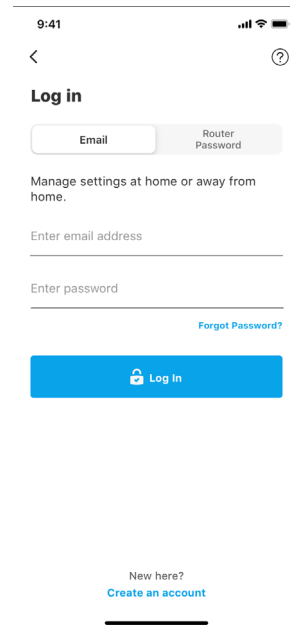
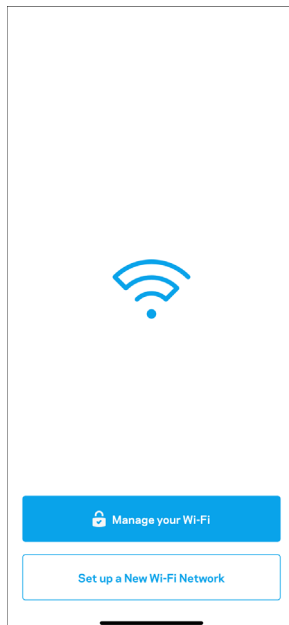

### Android

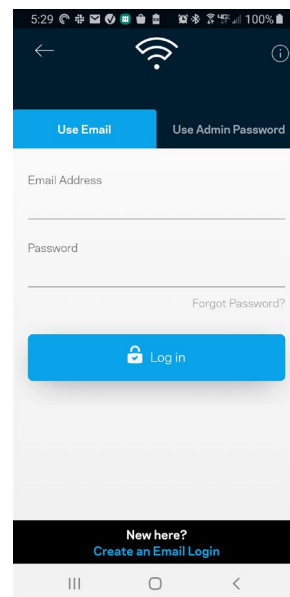
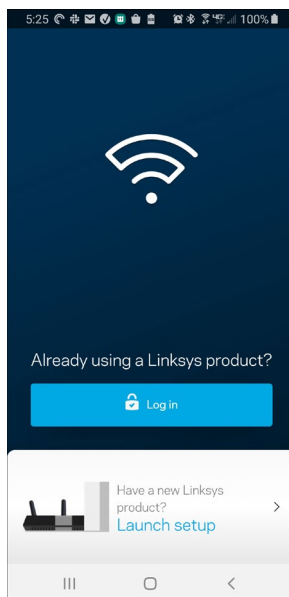

2. Introduza o endereço de email que utilizou quando criou a sua conta.

3. Introduza a palavra-passe da conta.
4. Toque em **Iniciar sessão**.

## Menu de navegação

Toque no ícone de menu  para navegar na app.

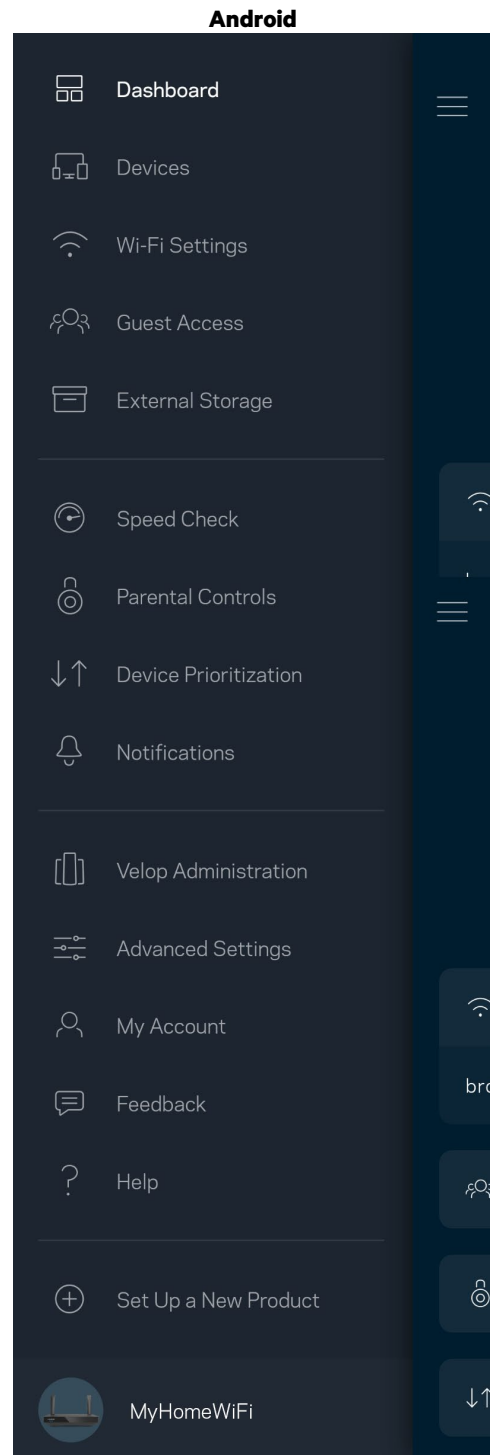
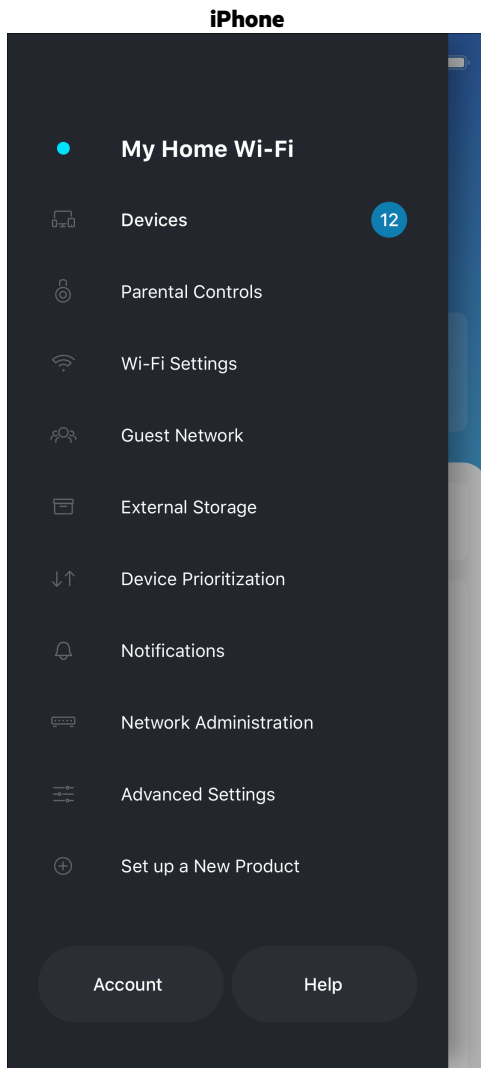

## Painel de controlo

O painel de controlo é um resumo da sua Wi-Fi. Veja quantos dispositivos estão ligados ao seu sistema. A partir do painel de controlo pode partilhar a sua palavra-passe do Wi-Fi e ligar o acesso para convidados. O painel de controlo também mostra se quaisquer dispositivos têm controlos parentais ativos ou se receberam prioridade para acesso Wi-Fi.

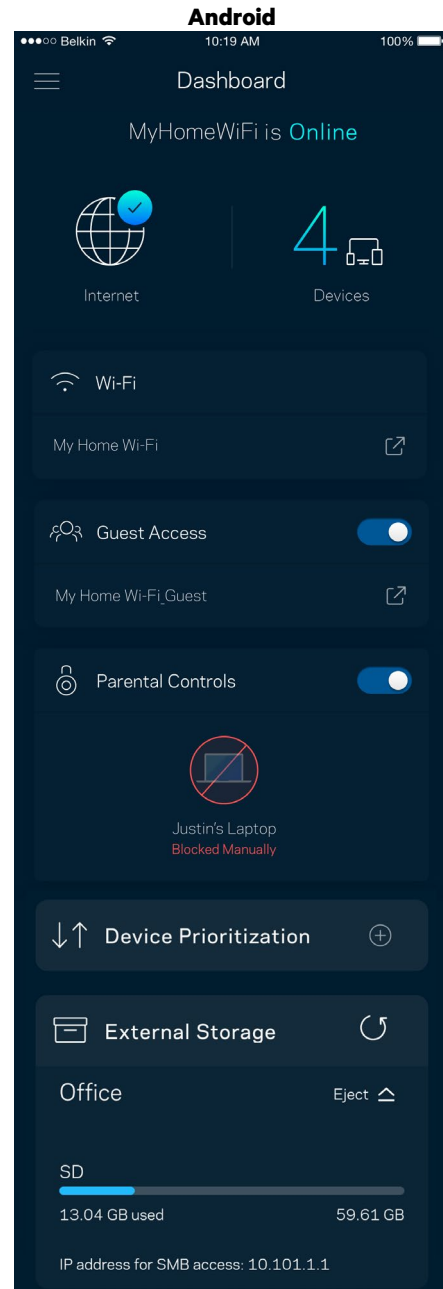
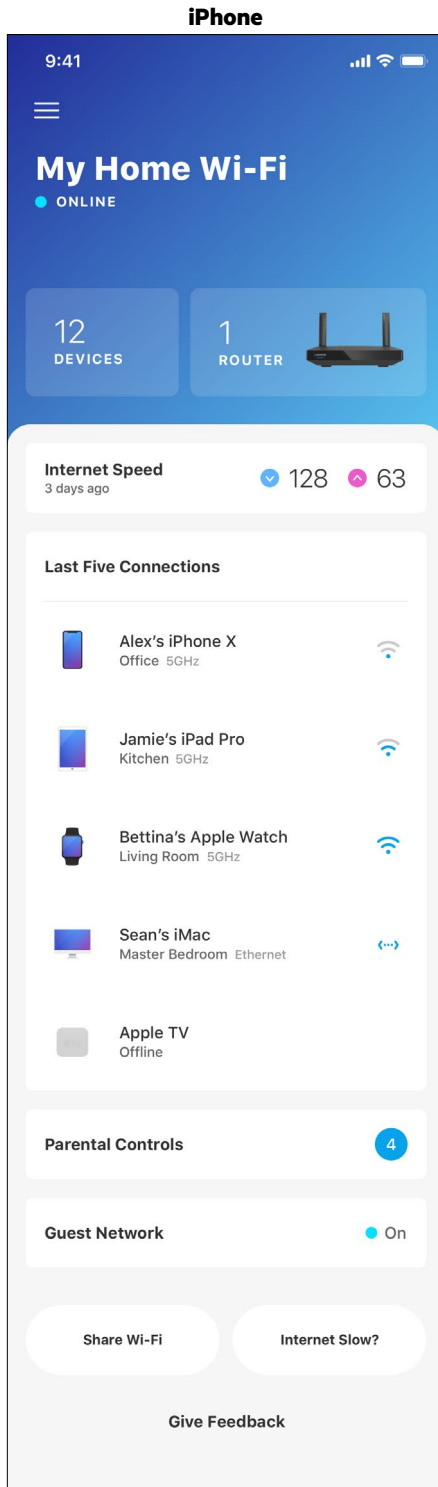

## Dispositivos

Veja e altere detalhes de todos os dispositivos ligados à sua Wi-Fi. Pode ver os dispositivos na sua rede principal e na sua rede de convidado, ou ver informação sobre cada dispositivo.

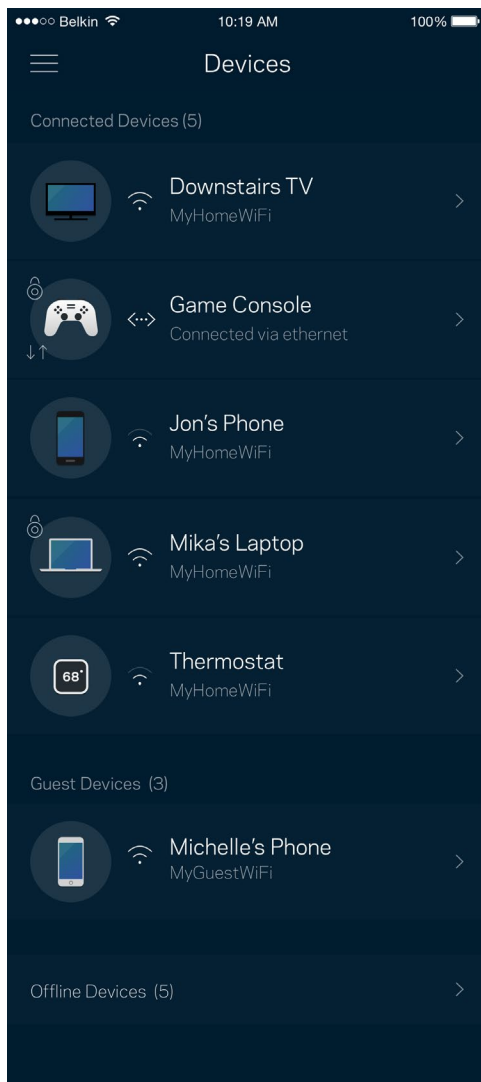

## Para ver ou alterar detalhes de equipamentos

No ecrã Dispositivos pode editar nomes de dispositivos e alterar os ícones dos dispositivos. Também pode atribuir prioridades a dispositivos, definir controlos parentais e ver detalhes de Wi-Fi. Toque em qualquer dispositivo para ver detalhes.

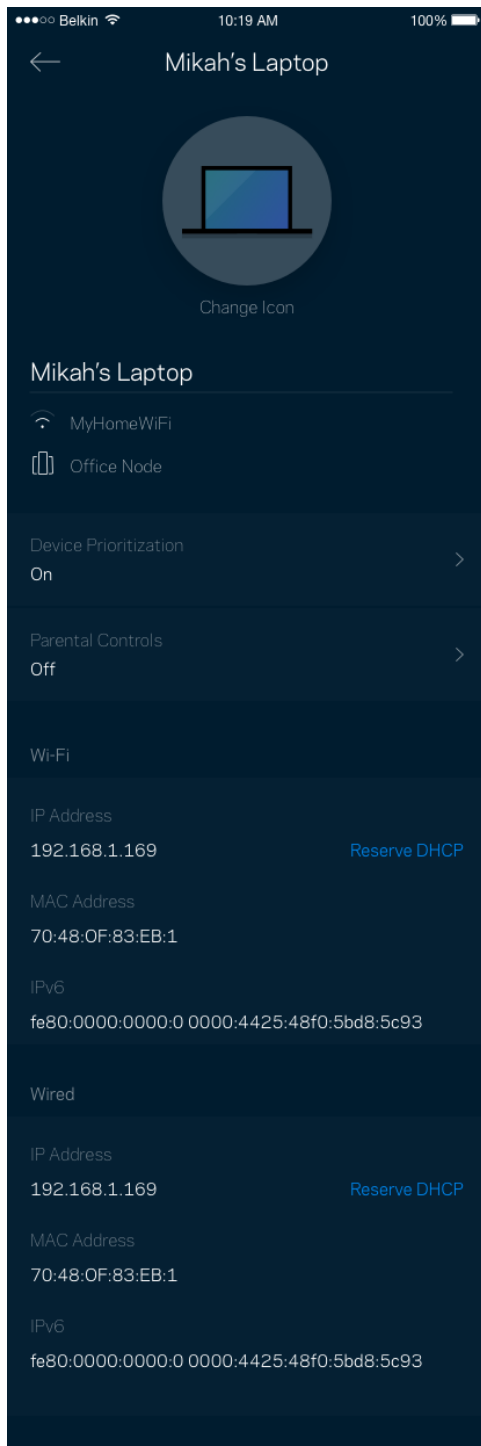

## Controles parentais

Os controles parentais permitem controlar quando os seus filhos estão online e o que aí estão a fazer. Bloqueie temporariamente o acesso de determinados dispositivos à internet ou a determinados websites.

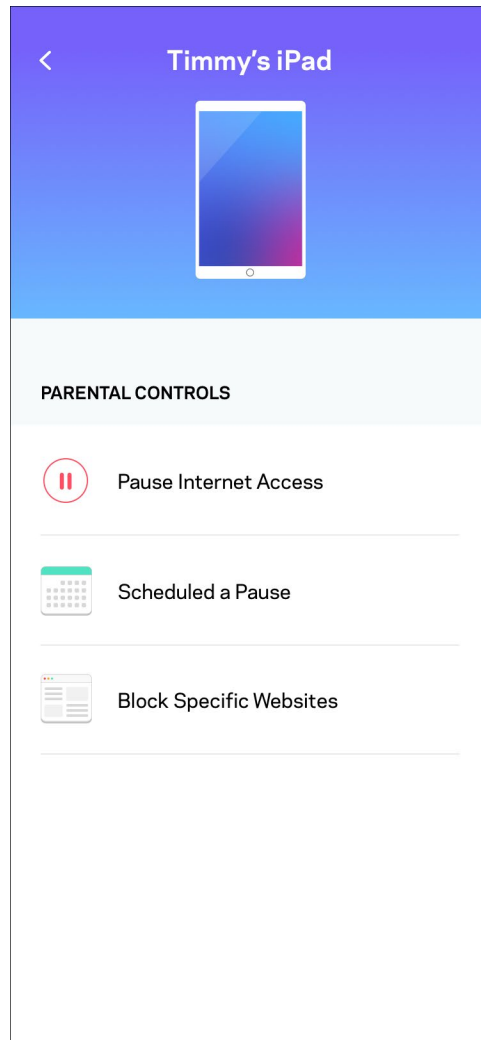
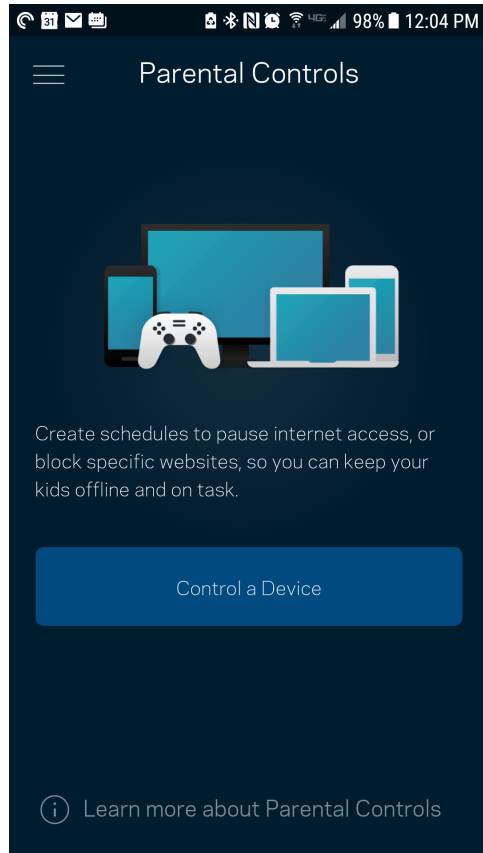



## Definições de Wi-Fi

Pode ver ou alterar o nome e palavra-passe da sua Wi-Fi e ligar dispositivos utilizando a função Wi-Fi Protected Setup™.

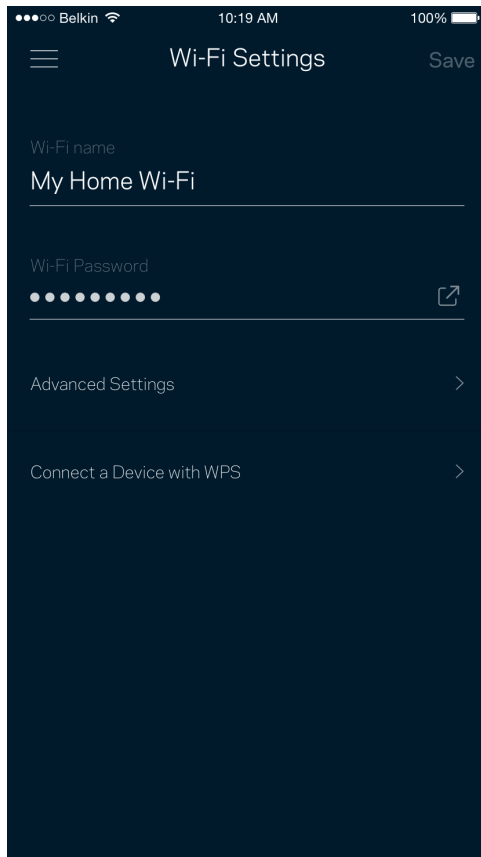

## Definições avançadas de Wi-Fi

Os utilizadores avançados podem alterar o tipo de segurança e modo de Wi-Fi predefinidos. Não altere estas definições a não ser que tenha muita experiência com redes Wi-Fi. O Localizador de Canais vai procurar os canais de Wi-Fi menos ocupados na sua área, para assegurar que obtém o melhor desempenho do seu sistema. Se tiver mais de um nó no seu sistema, o Localizador de Canais irá determinar o melhor canal para cada nó.

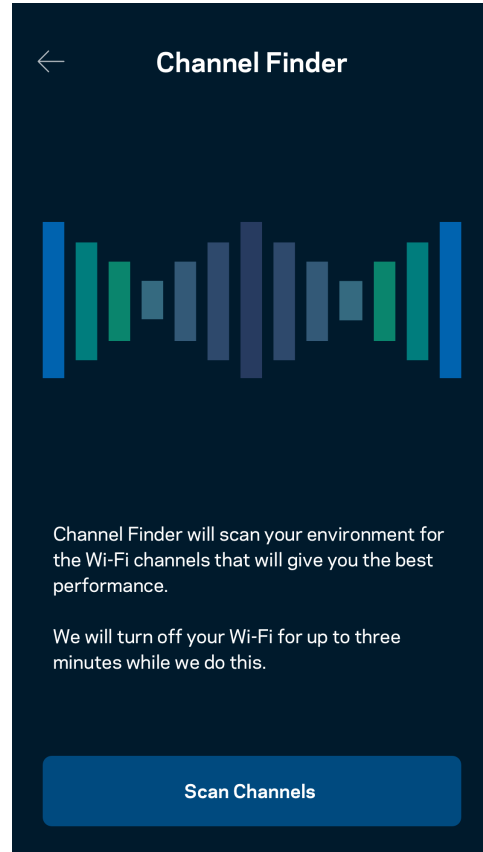
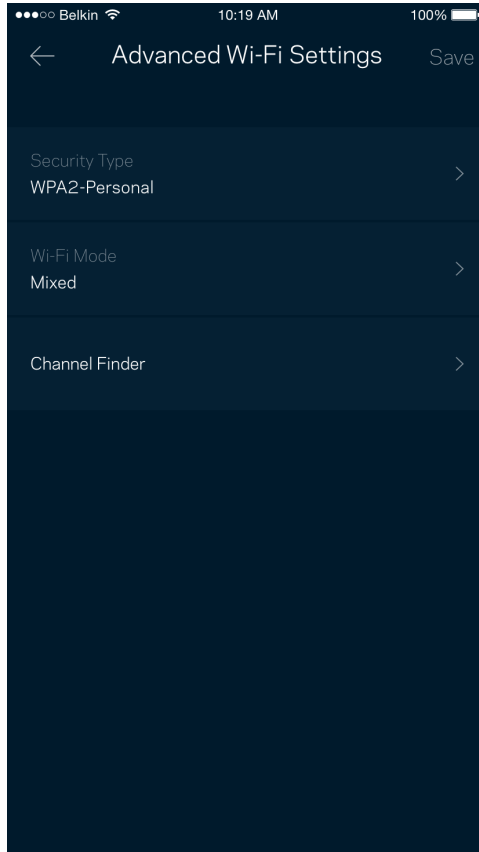

## Ligar um dispositivo com WPS

O Wi-Fi Protected Setup permite ligar facilmente dispositivos sem fios à sua Wi-Fi sem ter de introduzir manualmente as definições de segurança.

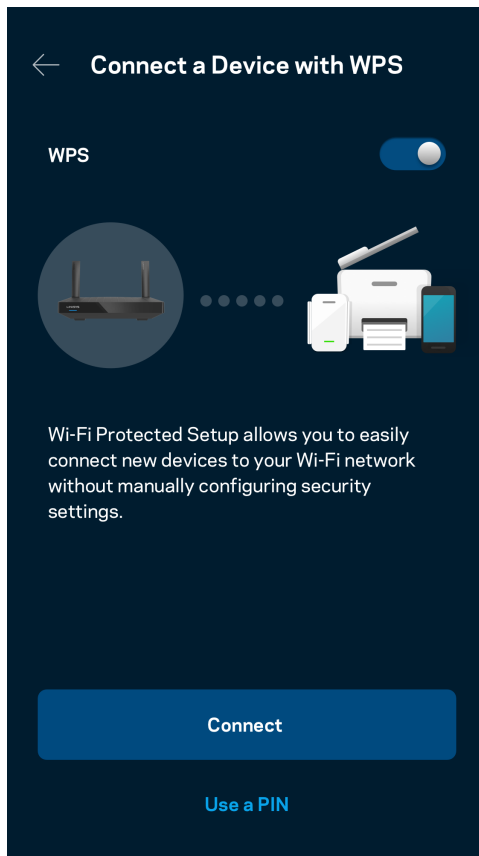

## Acesso a rede de convidado

Use o ecrã de Acesso de convidado para permitir aos seus convidados ligarem-se à internet sem terem acesso a outros recursos ligados à sua Wi-Fi. Envie a palavra-passe por mensagem de texto ou email.

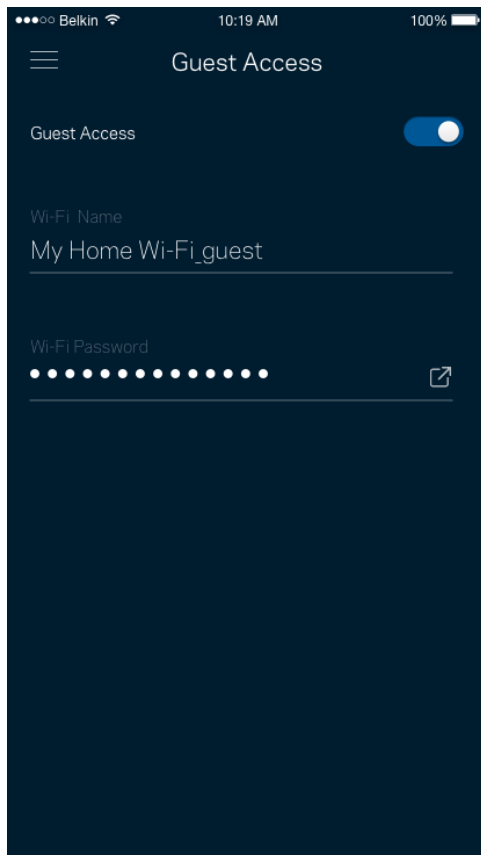

## Prioridade de dispositivo

Escolha até três dispositivos para atribuição de prioridade na utilização da sua ligação à internet. Esses dispositivos - com e/ou sem fios - irão sempre ter o melhor acesso quando ligados. O seu router executa uma verificação de velocidade para determinar como melhor distribuir o acesso Wi-Fi aos seus dispositivos com prioridade. Os outros dispositivos irão partilhar a capacidade restante.

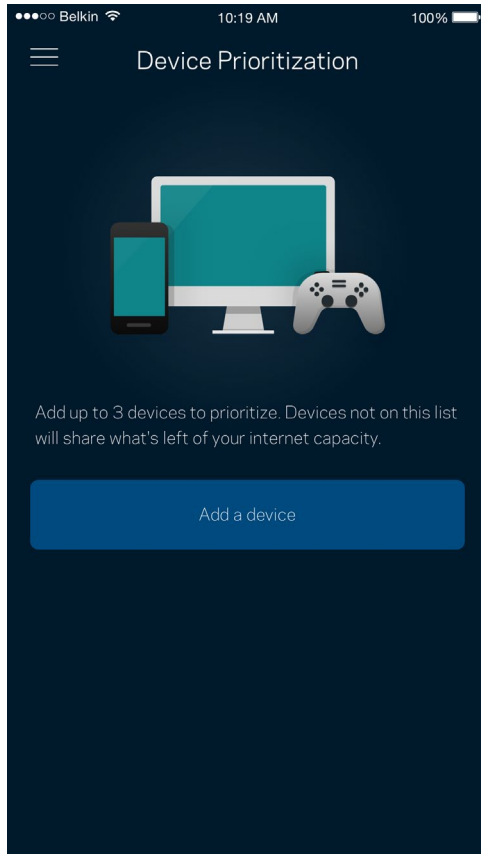

## Notificações

Se tiver mais do que um nó, a app pode avisá-lo quando os nós secundários do seu sistema ficarem offline. Os nós secundários são todos aqueles que não estão ligados por cabo ao modem. Para que a app possa notificá-lo tem de ligar as notificações nas definições do seu dispositivo móvel.

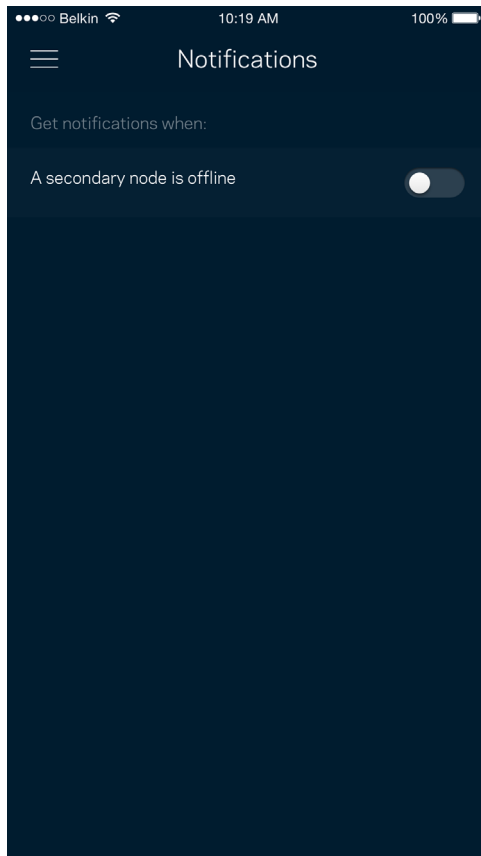

## Administração de router/rede

Use o ecrã de Administração de Rede para alterar a palavra-passe do router e respetiva pista, verificar vários identificadores (n.º de modelo, número de série e detalhes de IP) do seu router.

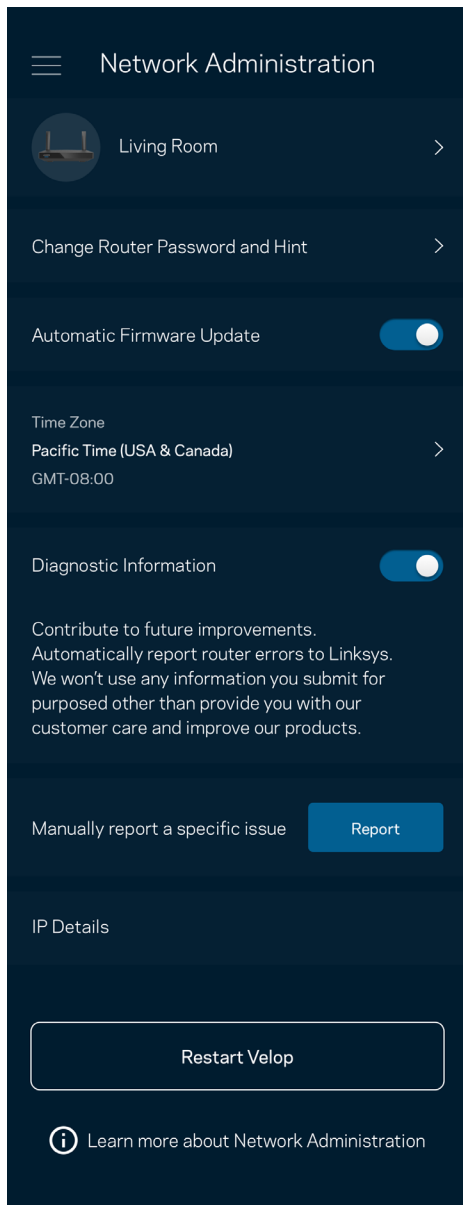

Pode optar por reportar automaticamente à Linksys problemas do sistema e assim ajudar a melhorar a experiência Wi-Fi. Também pode reportar manualmente questões específicas à Linksys.

Será enviada a seguinte informação juntamente com a sua descrição do problema:

<ul style="list-style-type: none"><li>• Versão da app</li></ul>	<ul style="list-style-type: none"><li>• Tipo de início de sessão (<i>cloud: mostrar endereço de email associado, local: mostrar "Administrador do router"</i>)</li></ul>
<ul style="list-style-type: none"><li>• Modelo do dispositivo</li></ul>	<ul style="list-style-type: none"><li>• Tipo de ligação WAN (<i>mostrar Wi-Fi ou ethernet</i>)</li></ul>
<ul style="list-style-type: none"><li>• Versão do SO do dispositivo</li></ul>	<ul style="list-style-type: none"><li>• Hora e data: data (<i>mês/dia/ano, hora, fuso horário</i>)</li></ul>

## Definições avançadas

### Definições da Internet

Pode escolher como o seu router se liga à Internet. A predefinição é Configuração automática – DHCP. Outros tipos de ligação dependem do seu fornecedor de serviços internet, ou de como planeia usar o seu router. Os utilizadores avançados podem usar Definições adicionais para clonar endereços MAC e definir a MTU (maximum transmission unit - unidade máxima de transmissão).

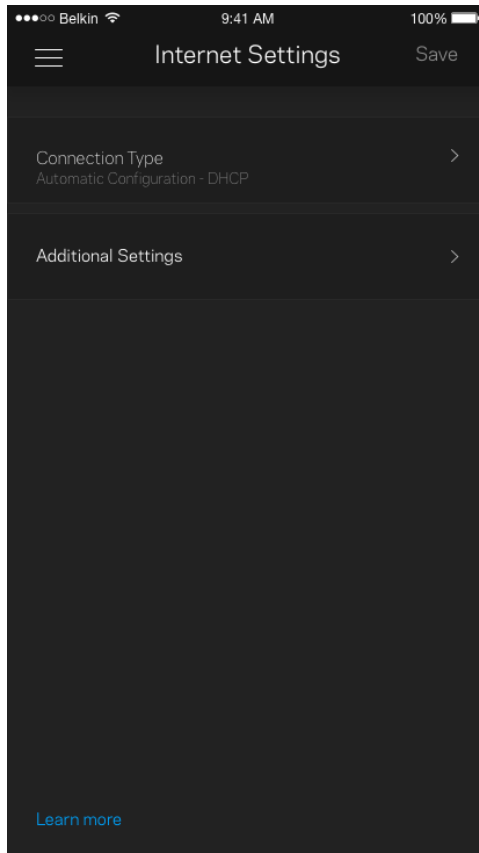



## Definições de portas

O encaminhamento de portas - para uma única porta, ou várias portas, ou um intervalo de portas - encaminha o tráfego recebido através de uma porta ou portas específicas, para um equipamento ou porta específicos na sua Wi-Fi. Na função de desencadeamento de ação por portas com determinado intervalo de números, o seu router monitoriza os dados enviados através de números de portas específicos. O seu router lembra-se do endereço IP do equipamento que solicita os dados, para que quando os dados pedidos forem recebidos sejam encaminhados para o equipamento adequado.

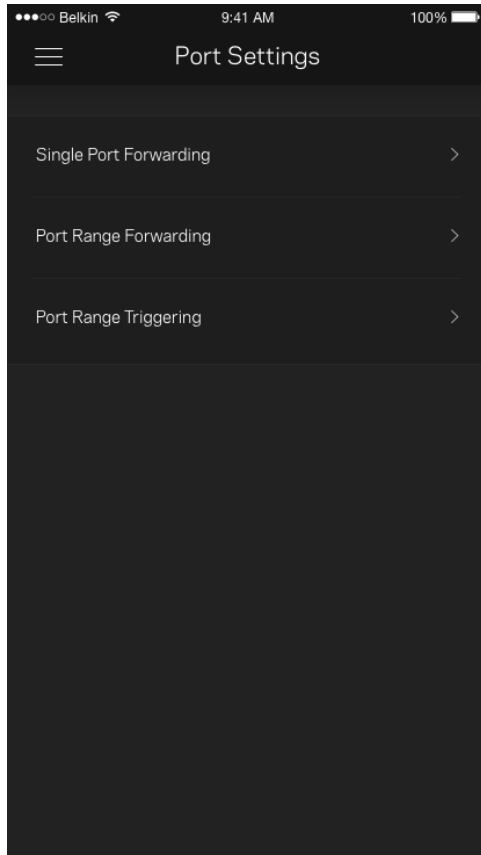

## Filtros MAC Wi-Fi

Cada equipamento de rede tem um endereço MAC (media access control) único de 12 algarismos. Pode criar uma lista de endereços MAC e depois conceder ou recusar acesso desses equipamentos à sua Wi-Fi.

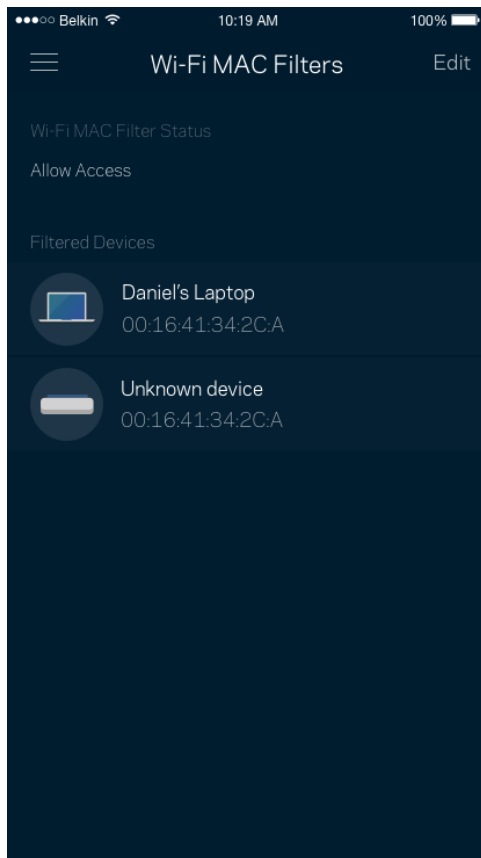

## Armazenamento externo

No painel de controlo, veja a qual nó uma unidade externa está ligada, verifique o espaço livre restante, e ative a autenticação definindo um nome de utilizador e palavra-passe. (Só quando uma unidade estiver ligada à porta USB do router.) Não se esqueça de tocar em Ejetar  antes de desligar o cabo da unidade, para evitar perder dados.

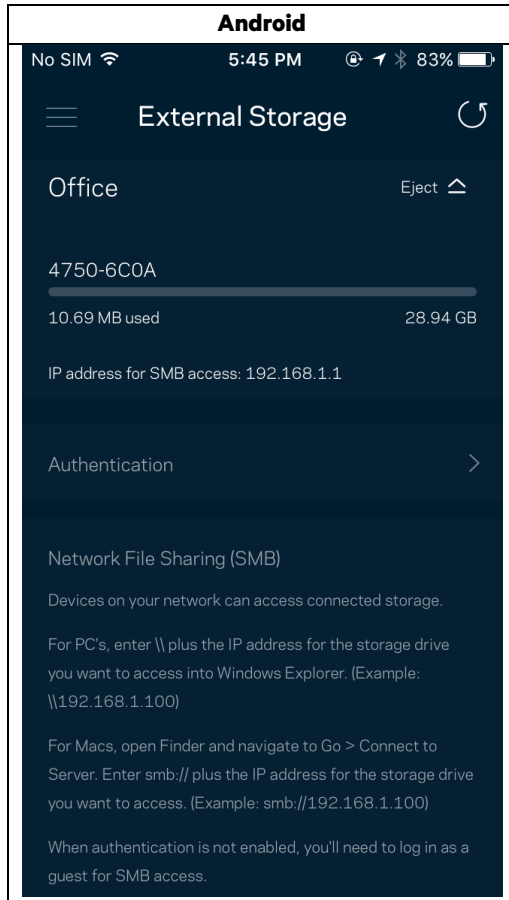

## Verificação de velocidade

Execute uma verificação de velocidade para se certificar de que tem a velocidade que paga. A verificação de velocidade também ajuda a determinar Prioridades de dispositivos, porque os resultados determinam como a Wi-Fi é distribuída pelos dispositivos com prioridade.

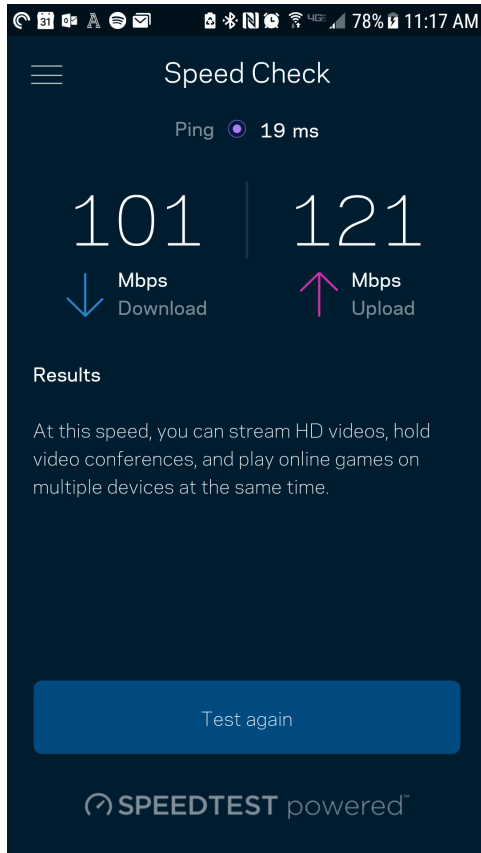

- A velocidade de download é a velocidade à qual os conteúdos são transferidos da internet para o seu router.
- A velocidade de upload é a velocidade à qual pode transferir conteúdos da sua rede para a internet.

**Nota** — As velocidades de ligação à internet são determinadas por uma variedade de fatores, incluindo tipo de conta ISP, tráfego de internet local e mundial e número de equipamentos em sua casa que estejam a partilhar a ligação à internet.

## A minha conta

Mude a sua palavra-passe da app Linksys e opte por receber as novidades e promoções da Linksys. Só disponível quando tiver iniciado sessão na app com o endereço de e-mail.

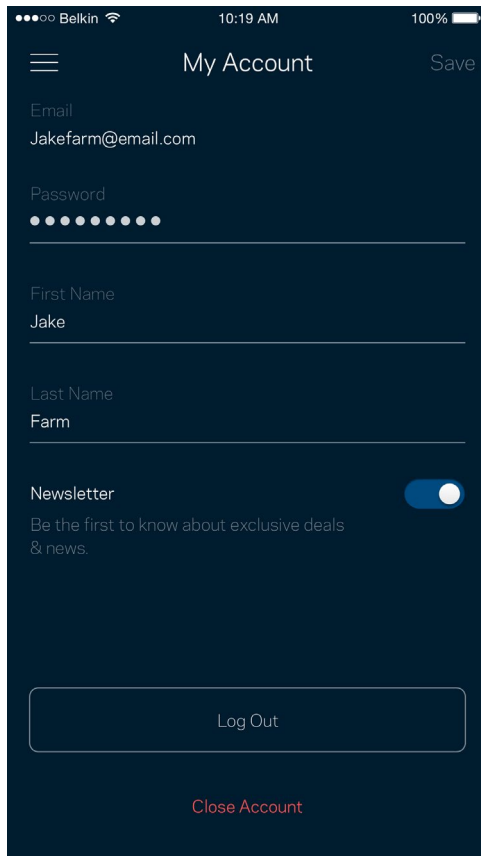

## Comentários

Eis a sua oportunidade para nos dizer o que pensa. Avalie a app na respetiva app store, envie-nos uma sugestão, ou comunique um problema que está a impedi-lo de ter uma experiência de utilização ideal.

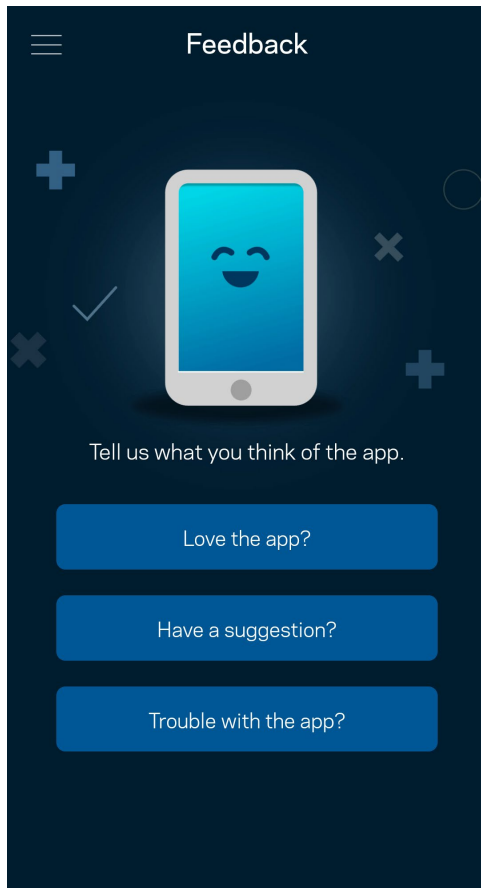

## Ajuda

Tem problemas com a app? Precisa de mais informações sobre uma função? Toque em Ajuda para receber uma explicação.

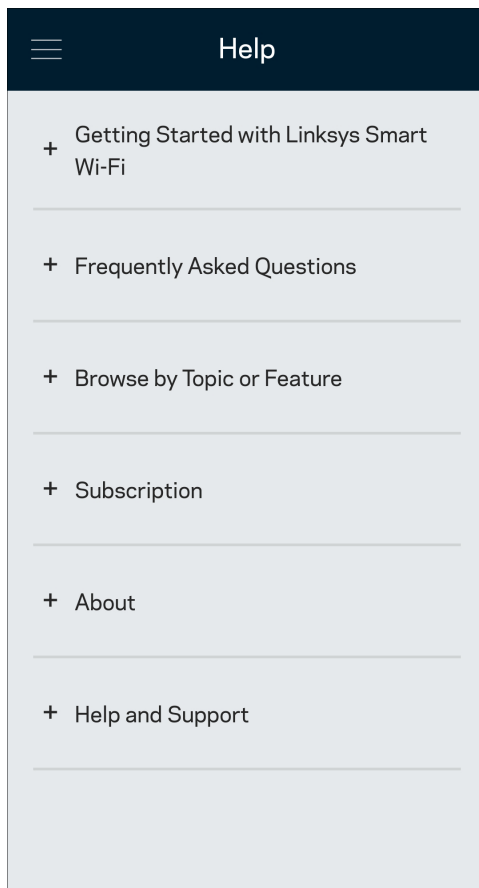

# Ligar Diretamente ao seu Router

Mesmo que não esteja ligado à internet poderá ainda assim aceder às definições do seu router. Ligue-se ao nome da sua Wi-Fi, abra a app Linksys e toque em Iniciar sessão com a palavra-passe de router, perto da base do ecrã. Quando não estiver online não poderá aceder à sua conta Wi-Fi Linksys.

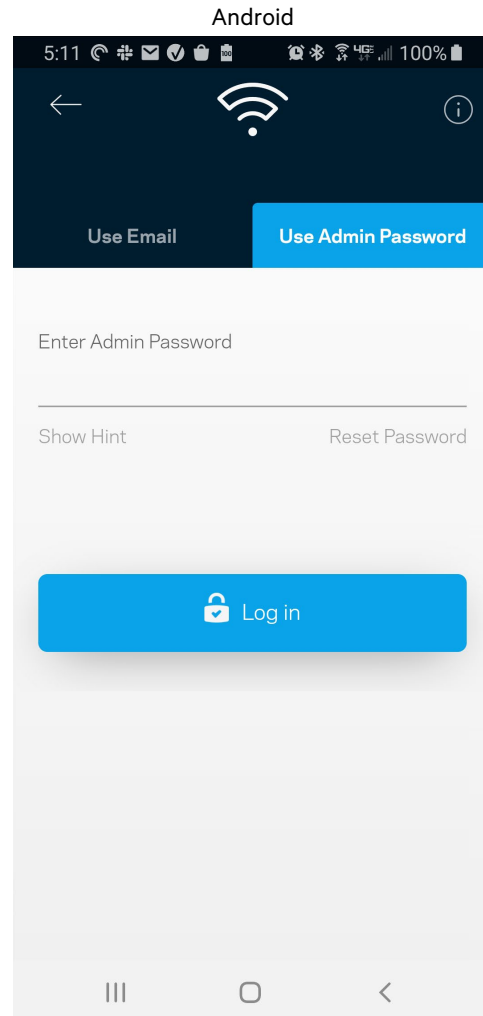
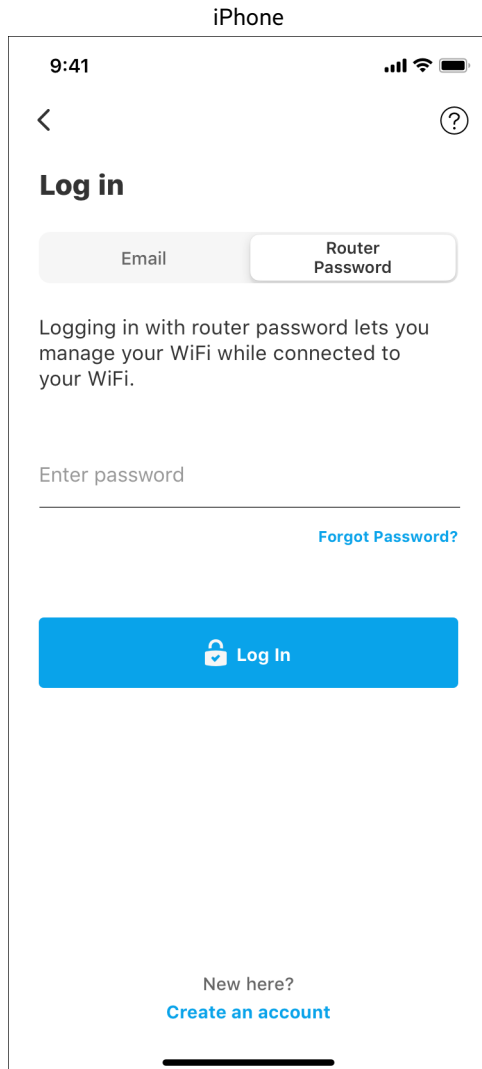



## Palavra-passe do router

Durante a instalação criámos uma palavra-passe de administrador segura. Para a alterar, toque em Rede/Administração do router e Alterar palavra-passe do router e respetiva pista.

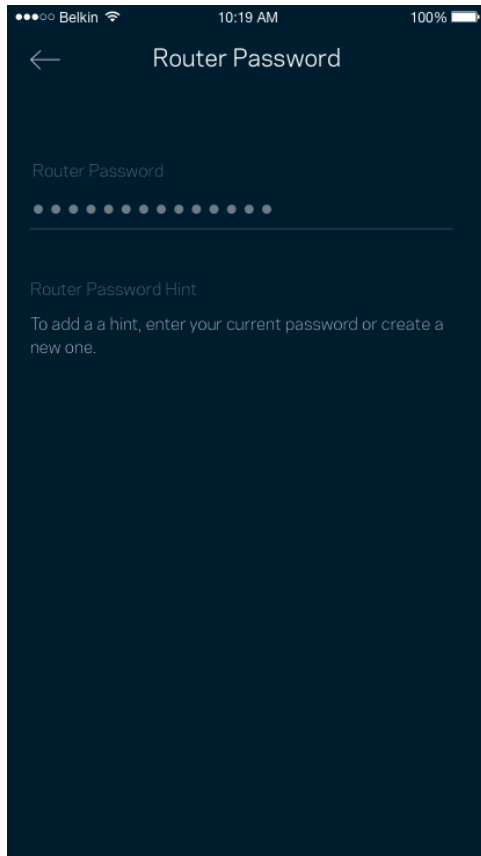

Para manter o seu router seguro, iremos enviar-lhe um email se alguém mudar a palavra-passe do router.

# Como efetuar a reposição das predefinições de fábrica do seu router

Normalmente nunca deverá precisar de repor as predefinições de fábrica no seu router MR5500 – um processo muito disruptivo. Uma reposição de fábrica coloca o seu router no estado em que ele se encontrava quando o tirou da caixa, tendo necessidade de passar pelo processo de configuração novamente. Todas as definições que tiver personalizado desde então - como nomes, palavras-passe e tipo de segurança de Wi-Fi - serão eliminadas. Todos os dispositivos sem fios serão desligados da sua Wi-Fi.

Para repor as predefinições de fábrica:

- Com o seu router ligado à alimentação elétrica e através do interruptor, mantenha premido o botão Reset (repor) no painel posterior do equipamento. A luz na parte de cima do router irá piscar a vermelho. Mantenha premido o botão até a luz se apagar e depois acender com cor vermelha viva.

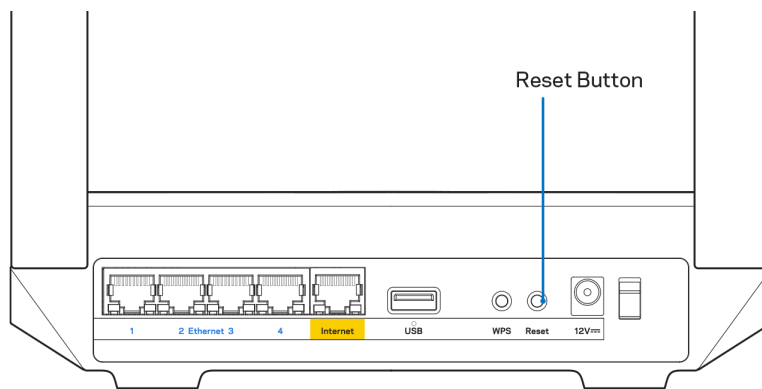

## Como montar o router na parede

O seu router da série MR5500 tem orifícios na parte de baixo para montagem na parede.

Pendure o router usando parafusos M3 x 20 mm.

# Especificações

## Linksys MR5500

Nome do modelo	Router WiFi 6 Dual-band Mesh, AX5400
Número do modelo	MR5500
Velocidade da Porta Switch	10/100/1000 Mbps (Gigabit Ethernet)
Frequência de rádio	2,4 GHz e 5 GHz
N.º de antenas	2 antenas externas ajustáveis (não amovíveis), 1 antena interna
Portas	USB 3.0, Ethernet (1-4), Internet, Alimentação
Botões	Alimentação, Repor, WPS
Luzes	Painel frontal: Uma luz, multicolor, para alimentação elétrica e estado de funcionamento Painel posterior: USB, ethernet (1-4), internet
Funcionalidades de segurança	WPA2-Personal, WPA3-Personal, WPA2/WPA3-Personal Mixed
Bits da chave de segurança	Encriptação até 128 bits
Suporte de Sistema de Armazenamento de Ficheiro	FAT, NTFS, HFS+

## Ambiente

Dimensões	215 mm x 155 mm x 56 mm (8,46 pol. x 6,10 pol. x 2,20 pol.)
Peso do aparelho	574 g (1,26 lbs)
Energia	12 V / 2A
Certificações	FCC, IC, CE, Wi-Fi (IEEE 802.11a/b/g/n/ac/ax)
Temp. de funcionamento	0~40 °C (32°~104 F)
Temp. de armazenamento	-20~60 °C (-4°~140 F)
Humidade de funcionamento	10% a 80% de humidade relativa, sem condensação
Humidade de armazenamento	5% a 90%, sem condensação

### Notas:

Para informação regulamentar, de garantia e de segurança, aceda a [Linksys.com/support/MR5500](https://Linksys.com/support/MR5500).

As especificações podem ser alteradas sem aviso prévio.

Desempenho máximo determinado a partir das especificações da norma IEEE 802.11. O desempenho real poderá variar, incluindo menor capacidade da rede sem fios, da velocidade do débito de dados, do alcance e da cobertura. O desempenho depende de diversos fatores, condições e variáveis, incluindo a distância ao ponto de acesso, o volume do tráfego na rede, os materiais de construção e a construção, o sistema operativo utilizado, a mistura de produtos sem fios utilizados, as interferências e outras condições adversas.

Visite [linksys.com/support/MR5500](https://linksys.com/support/MR5500) para beneficiar de assistência técnica premiada.

BELKIN, LINKSYS e muitos nomes de produtos e logótipos são marcas comerciais do grupo de empresas Belkin. As marcas comerciais de terceiros mencionadas pertencem aos seus respetivos proprietários.

© 2021 Linksys Holdings, Inc. e/ou as suas afiliadas. Todos os direitos reservados.

# LINKSYS

GHID DE UTILIZARE

**MAX-STREAM®**

**Router**

**Wi-Fi 6**

**de rețea cu bandă dublă**

Gama MR5500

## Cuprins

<b>Prezentare generală a produsului</b>	<b>3</b>
<b>Ajutor</b>	<b>5</b>
Unde puteți găsi ajutor suplimentar	5
<b>Configurare</b>	<b>6</b>
Ce veți avea nevoie	6
<b>Setările sistemului complet WI Fi Linksys pentru casă</b>	<b>8</b>
Autentificați-vă în aplicația Linksys	8
Meniul de navigare	9
Tablou de bord	10
Dispozitive	11
Pentru a vizualiza sau schimba detaliile dispozitivului	12
Funcții de control parental	13
Setări Wi-Fi	14
Setări Wi-Fi avansate	15
Conectați un dispozitiv cu WPS	16
Acces rețea invitat	17
Funcție de prioritizare a dispozitivelor	18
Notificări	19
Administrare rețea/router	20
Setări avansate	21
Setări Internet	21
Setări port	22
Filtre MAC Wi-Fi	23
Stocare externă	24
Verificare viteză	25
Contul meu	26
Feedback	27
Ajutor	28
<b>Conectați-vă direct la routerul dvs.</b>	<b>29</b>
Parolă router	30
<b>Cum să vă resetați dispozitivul la setările din fabrică.</b>	<b>31</b>
<b>Instrucțiuni pentru montarea routerului pe perete</b>	<b>31</b>
<b>Specificații</b>	<b>32</b>
Linksys MR5500	32
Cerințe de mediu	32

## Prezentare generală a produsului

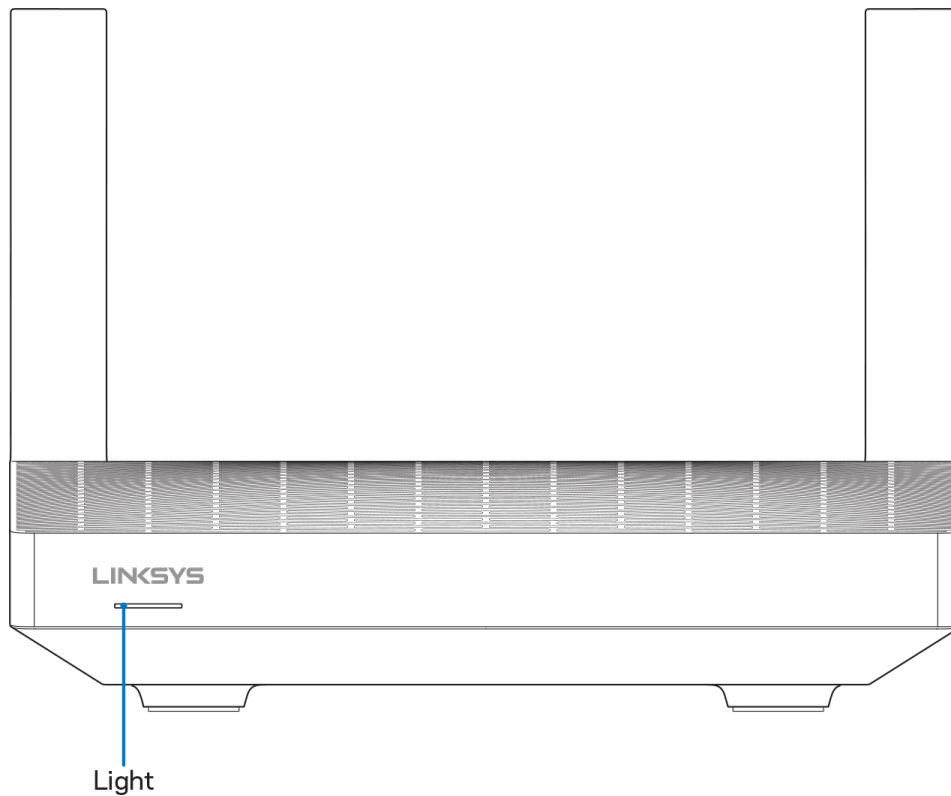

Descriere semnal luminos	Stare
<b>Albastru (intermitent)</b>	Pornire/împerechere WPS pornită Așteptați ca routerul să finalizeze pornirea sau împerecherea WPS.
<b>Violet</b>	Pregătit pentru configurare Deschideți aplicația Linksys pentru a finaliza configurarea.
<b>Violet (intermitent)</b>	Configurare în curs Urmați instrucțiunile din aplicație.
<b>Albastru</b>	Conectat la internet/împerechere WPS reușită Routerul este online, totul este în regulă
<b>Roșu</b>	Nu există conexiune la internet Nu este online, verificați ISP-ul pentru eventuale întreruperi ale serviciilor.
<b>Roșu (intermitent)</b>	Neconectat <ul style="list-style-type: none"><li>• Nod copil: prea departe de un nod de lucru</li><li>• Nod părinte: deconectat de la modem</li></ul>
<b>Galben</b>	Semnal slab (doar noduri copil)
<b>Galben (intermitent)</b>	Împerecherea WPS a eșuat

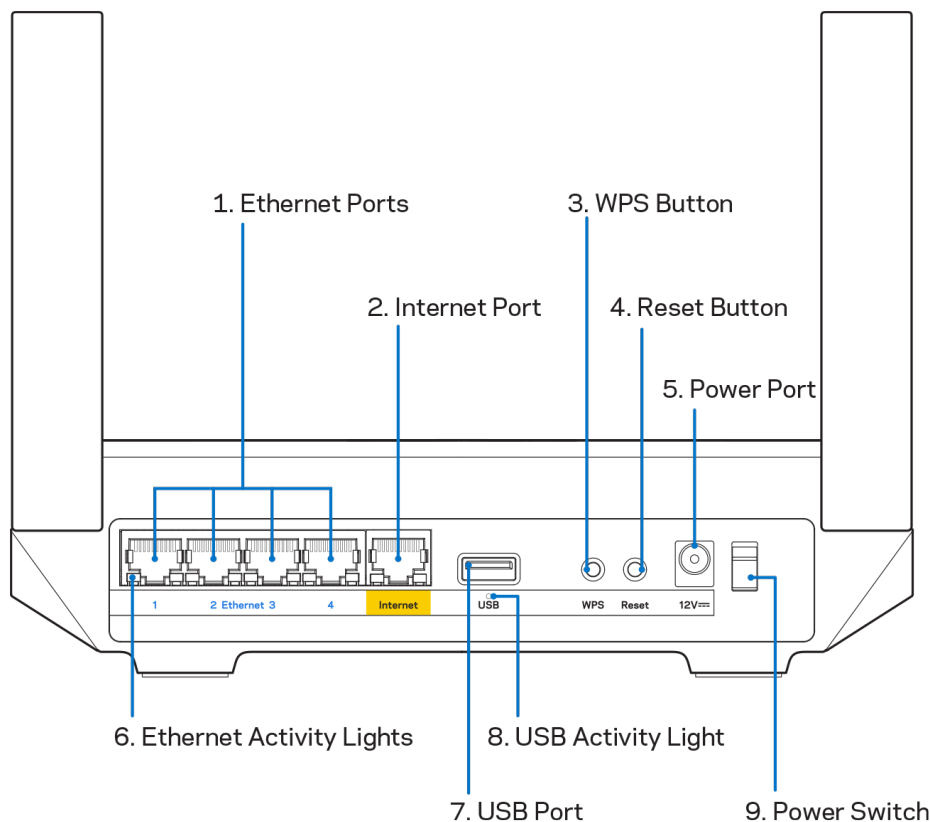

**Porturile Ethernet (1)**—Conectați cablurile ethernet la aceste porturi gigabit albastre (10/100/1000) și la dispozitivele cu cablu din rețeaua dvs.

**Notă**—Pentru o funcționare optimă, la porturile Ethernet utilizați cabluri CAT5e sau de categorie superioară.

**Port de internet (2)**—Conectați un cablu ethernet la portul galben gigabit (10/100/1000) și la un cablu internet de bandă largă/DSL sau la un modem de fibră optică. Dacă utilizați acest router ca nod subordonat într-un sistem Wi-Fi de tip plasă, puteți utiliza acest port pentru a crea o conexiune cu fir către un alt nod.

**Notă**—Pentru o funcționare optimă, la portul de internet utilizați un cablu CAT5e sau de categorie superioară.

**Buton Wi-Fi Protected Setup™ (3)**—Apăsați pentru a conecta dispozitive de rețea care au WPS activat.

**Buton Resetare (4)**—Pentru a reseta routerul dvs. la setările din fabrică, apăsați și mențineți butonul cât timp semnalul luminos din partea superioară a dispozitivului are culoare roșie și luminează intermitent. Nu eliberați butonul înainte ca indicatorul să se stingă și să devină ulterior roșu intens.

**Portul de alimentare (5)**—Conectați adaptorul de curent alternativ inclus.

**Lumini de activitate ethernet (6)**—Luminile indică transferul de date prin cablul ethernet.

**Port USB 3.0 (7)**—Conectați și partajați unități USB în rețeaua dvs. sau pe internet.

**Lumini de activitate USB (8)**—Lumina indică transferul de date prin conexiunea USB.

**Înterupător de alimentare (9)**—Apăsați | (on) pentru a porni routerul.

# Ajutor

## Unde puteți găsi ajutor suplimentar

- [Linksys.com/support/MR5500](http://Linksys.com/support/MR5500)
- Secțiunea Ajutor a aplicației Linksys (inițializați aplicația și faceți clic pe Ajutor în meniul principal de navigare)

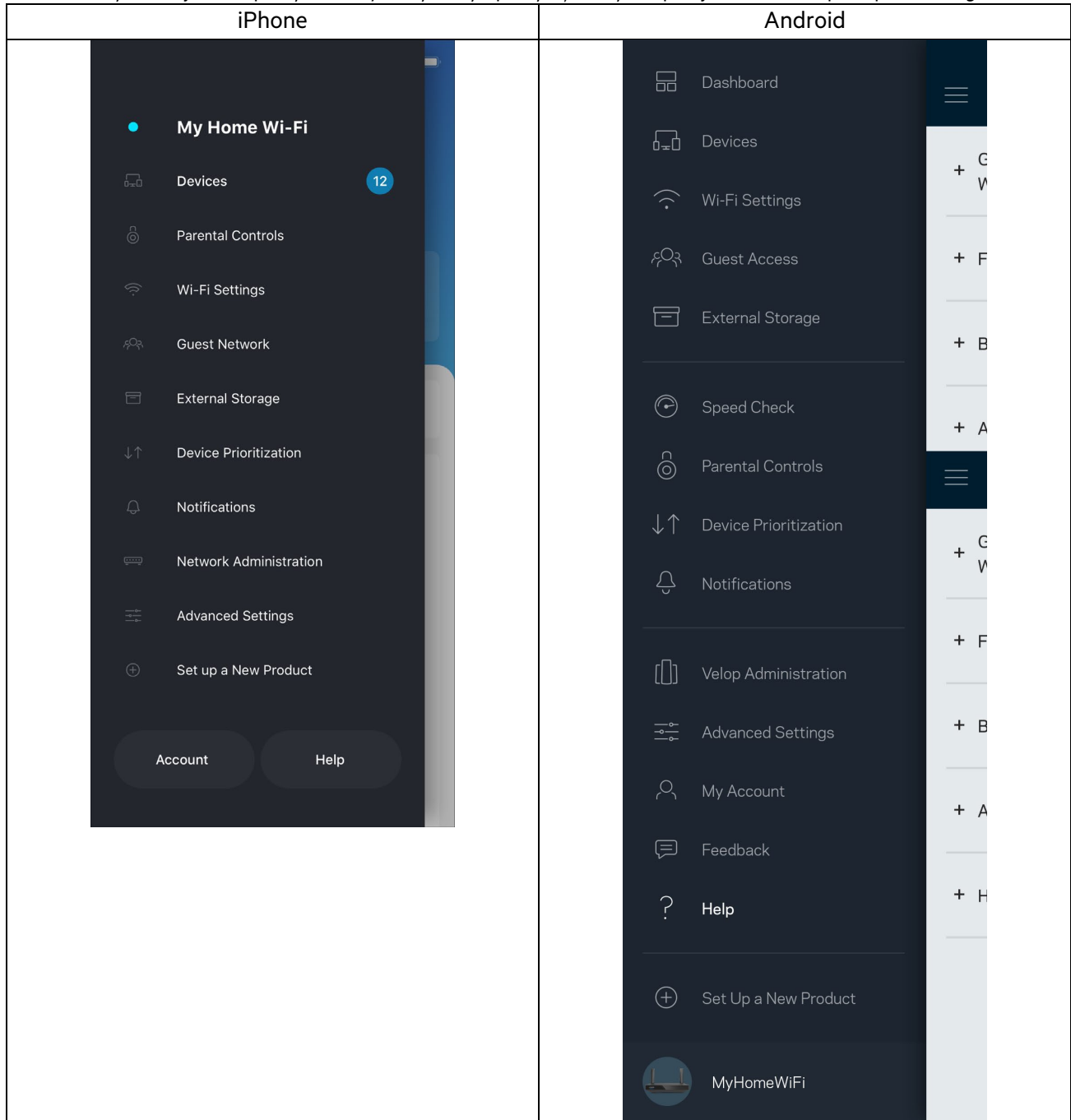

**Notă**—Licențele și notificările pentru software-urile terțe utilizate pentru acest produs pot fi vizualizate la <http://support.linksys.com/en-us/license>. Contactați <http://support.linksys.com/en-us/gplcodecenter> pentru întrebări sau solicitări legate de coduri sursă GPL.



# Configurare

**IMPORTANT**—Routerul dvs. din gama MR5500 poate fi configurat ca nod părinte sau nod copil într-un sistem Wi-Fi cu rețea completă pentru casă. Un nod primar trebuie conectat cu un cablu Ethernet la modemul dvs. sau la modem-routerul dvs. Nodurile copil pot fi conectate fără fir sau cu cabluri ethernet.

Dacă adăugați routerul ca nod părinte la un sistem Velop de rețea completă Wi-Fi existent, resetați toate nodurile la setările din fabrică după ce routerul din gama MR5500 este configurat și funcționează.

Descărcați aplicația Linksys. Aveți nevoie de această aplicație pentru a vă configura routerul.

Accesați magazinul de aplicații pentru dispozitivul dvs. și căutați Linksys. Căutați această pictogramă: 

## Ce veți avea nevoie

Instalați aplicația, deschideți-o și urmați instrucțiunile.

**Notă**— Această aplicație funcționează cu versiunea iOS 11.4 și versiuni ulterioare și versiunea Android 6,0 și versiuni ulterioare.

În timpul configurării veți crea un cont Linksys Smart Wi-Fi astfel încât să puteți utiliza aplicația pentru a vedea sau schimba setările de sistem ale routerului din orice loc unde aveți o conexiune la internet.

Printre numeroasele avantaje oferite de Linksys Smart Wi-Fi și aplicația Linksys sunt:

- Modificarea numelui Wi-Fi și a parolei
- Configurarea accesului invitaților
- Conectarea dispozitivelor cu WPS la Wi-Fi
- Blocarea internetului prin control parental
- Testarea vitezei conexiunii la internet

**Notă**—Vă vom trimite un e-mail de verificare. În timpul conectării la rețeaua dvs. de acasă, faceți clic pe linkul din e-mail pentru a vă conecta routerul la contul dvs.

Cu excepția conectării cablului de alimentare și a celui de ethernet, procesul de configurare al aplicației face restul operațiunilor în locul dvs. După conectare, utilizați aplicația pentru a vă personaliza rețeaua Wi-Fi setând un nume și o parolă pentru aceasta. De asemenea, puteți numi routerul și nodurile secundare în funcție de locurile în care sunt situate astfel încât să le puteți identifica dacă este cazul.

Dacă intenționați să adăugați noduri secundare pentru a crea acasă un sistem de rețea completă Wi-Fi, configurați-le în raza de acțiune a unui nod de lucru. Numai nodul principal trebuie conectat cu fir la modem sau la routerul modem. Nu vă faceți griji, aplicația vă va ajuta să poziționați nodurile.

Imprimați această pagină, apoi înregistrați rețeaua Wi-Fi și setările contului dvs. în tabelul de mai jos pentru referință. Păstrați informațiile dvs. la loc sigur.

<b>Nume rețea Wi-Fi</b>	
<b>Parolă rețea Wi-Fi</b>	
<b>Parolă router</b>	
<b>Nume rețea invitat</b>	
<b>Parolă rețea invitat</b>	
<b>Adresă e-mail de autentificare Linksys App</b>	
<b>Parolă pentru aplicația Linksys</b>	

Adresa dvs. de e-mail și parola pot fi utilizate și pentru a vă autentifica în LinksysSmartWiFi.com de pe un computer. Puteți vizualiza sau administra sistemul Wi-Fi propriu într-un browser de internet.

# Setările sistemului complet WI Fi Linksys pentru casă

Utilizând aplicația dvs. Linksys, puteți vizualiza sau schimba setările sistemului Wi-Fi, inclusiv setările de securitate și controalele parentale. Puteți accesa setările de oriunde din lume dacă aveți o conexiune la internet. Mai puteți accesa sistemul dvs. direct din rețeaua dvs. de acasă chiar dacă nu aveți o conexiune la internet.

## Autentificați-vă în aplicația Linksys

1. Deschideți aplicația Linksys, atingeți **Autentificare**.

### iPhone

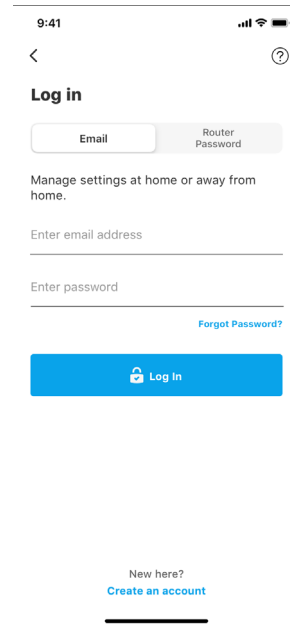
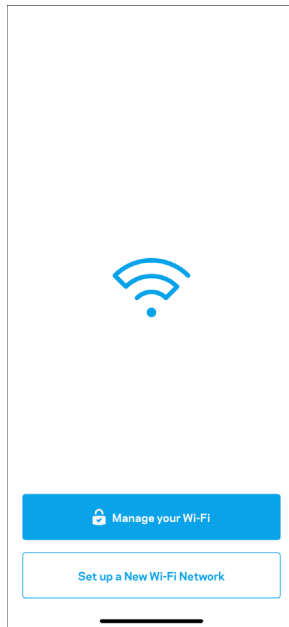

### Android

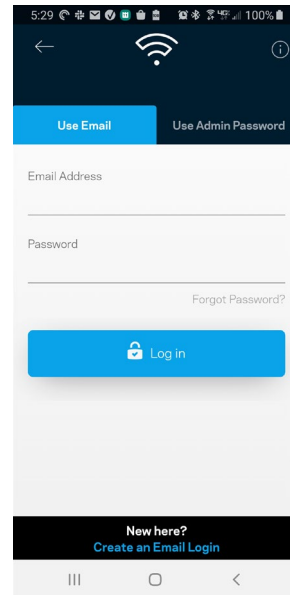
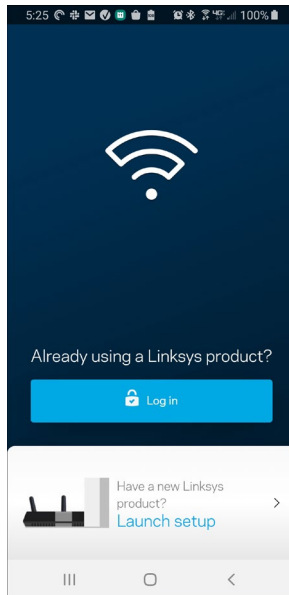

2. Introduceți adresa de e-mail pe care ați utilizat-o la crearea contului dvs.
3. Introduceți parola contului dvs.
4. Atingeți **Autentificare**.

## Meniul de navigare

Atingeți pictograma de meniu  pentru a naviga prin aplicație.

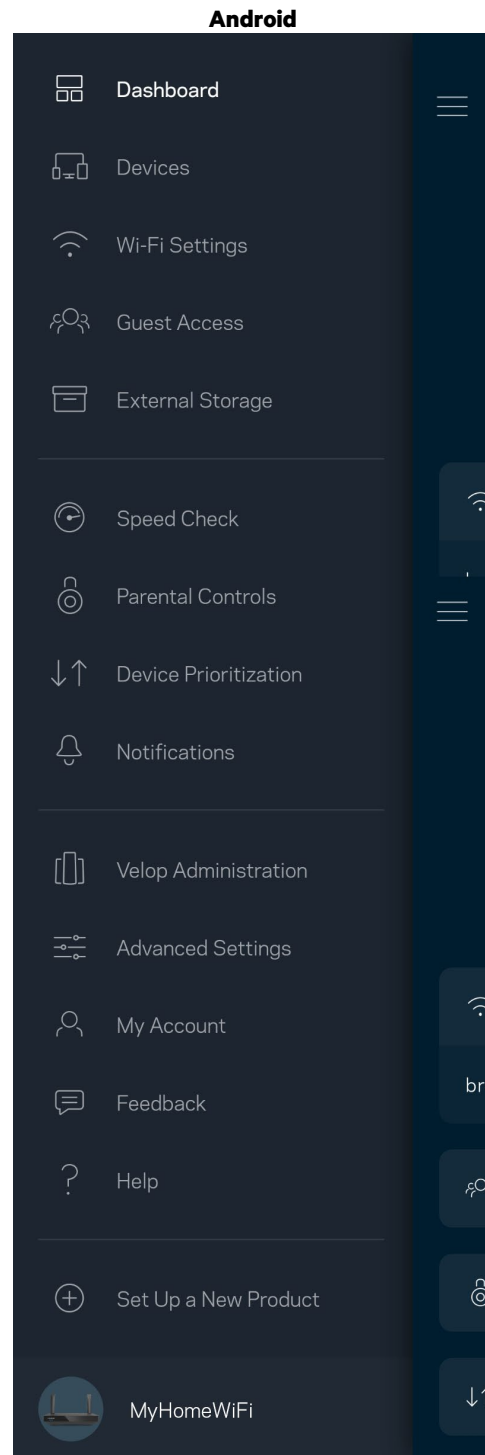
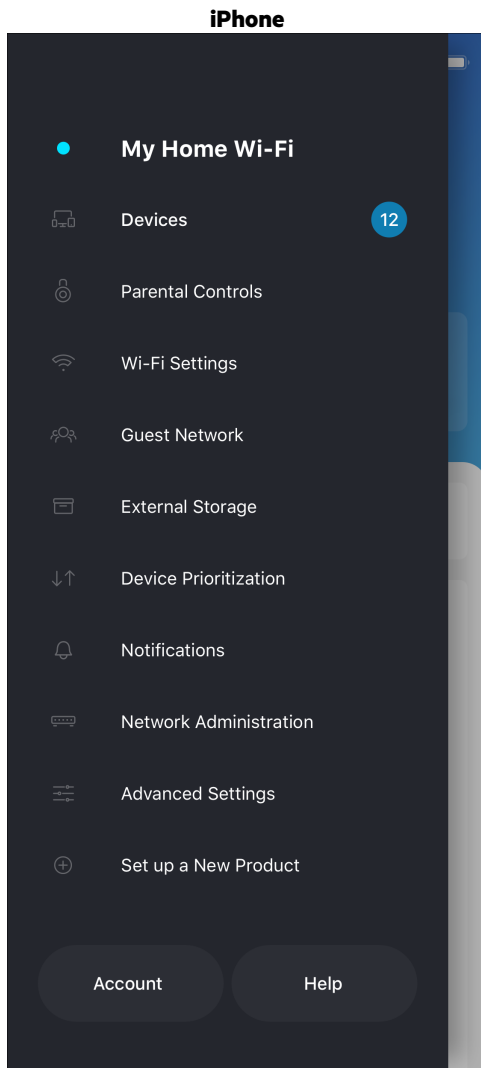

## Tablou de bord

Tabloul de bord este o prezentare generală a rețelei dvs. Wi-Fi. Vedeți câte dispozitive sunt conectate la sistemul dvs. Din Tabloul de bord puteți partaja parola dvs. Wi-Fi și activa accesul invitaților. Tabloul de bord afișează, de asemenea, dacă există dispozitive pentru care este setat controlul parental sau dacă dispozitivele au fost prioritizate pentru acces Wi-Fi.

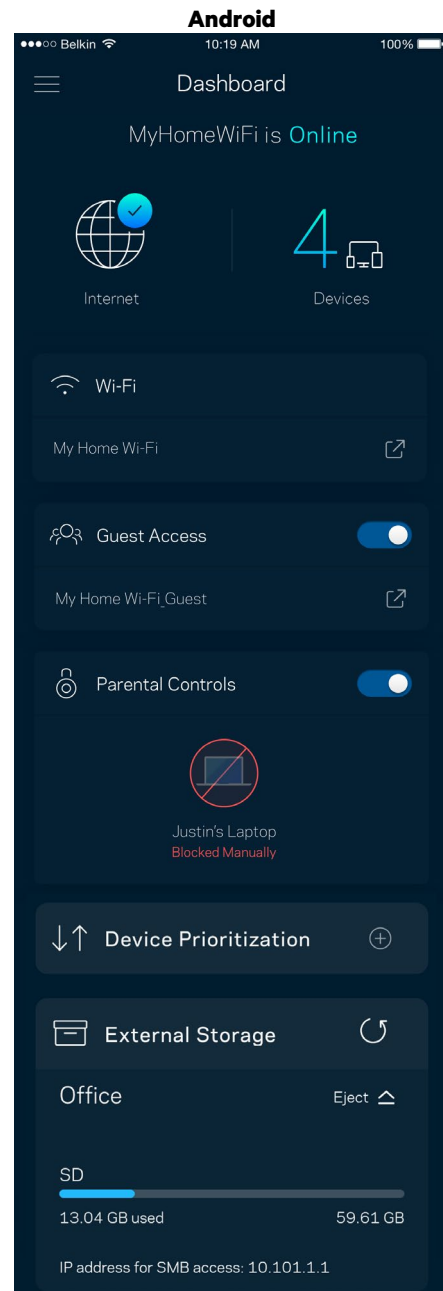
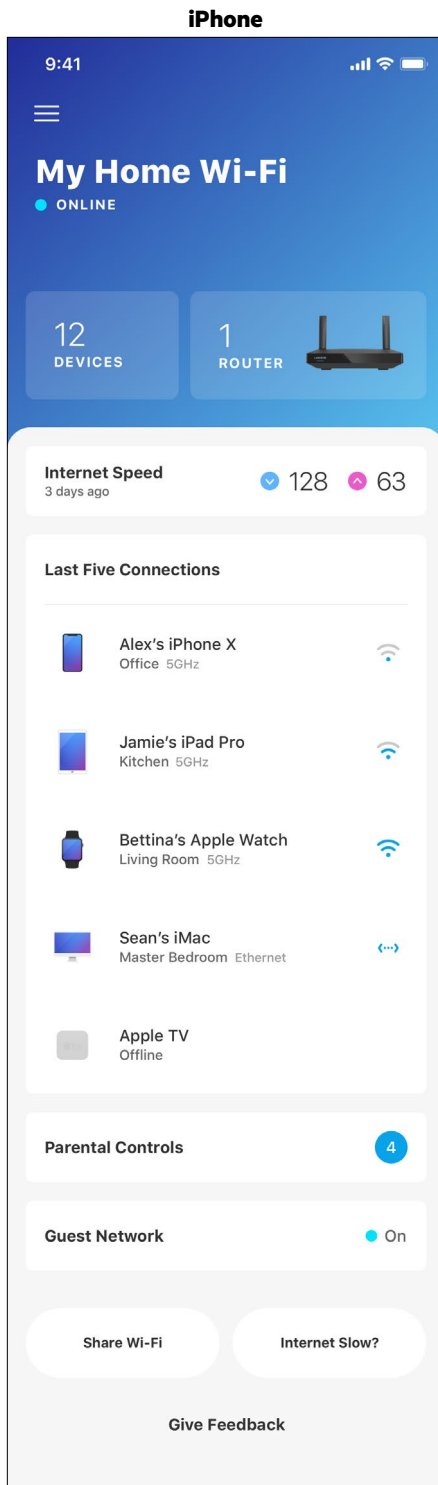

## Dispozitive

Vizualizați și schimbați detaliile pentru toate dispozitivele conectate la Wi-Fi-ul dvs. Puteți vizualiza dispozitivele din rețeaua principală și din rețeaua pentru invitați sau puteți afișa informații despre fiecare dispozitiv.

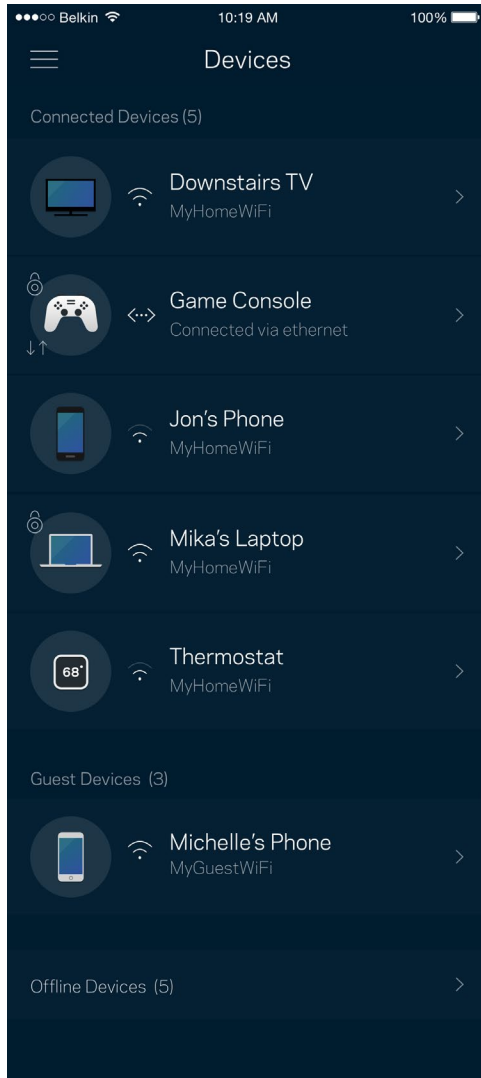

## Pentru a vizualiza sau schimba detaliile dispozitivului

Din ecranul Dispozitive puteți edita numele dispozitivelor și puteți schimba pictogramele dispozitivelor. De asemenea, puteți prioritiza dispozitive, puteți seta controlul parental și puteți vedea detalii privind rețeaua Wi-Fi. Atingeți orice dispozitiv pentru a vedea detalii.

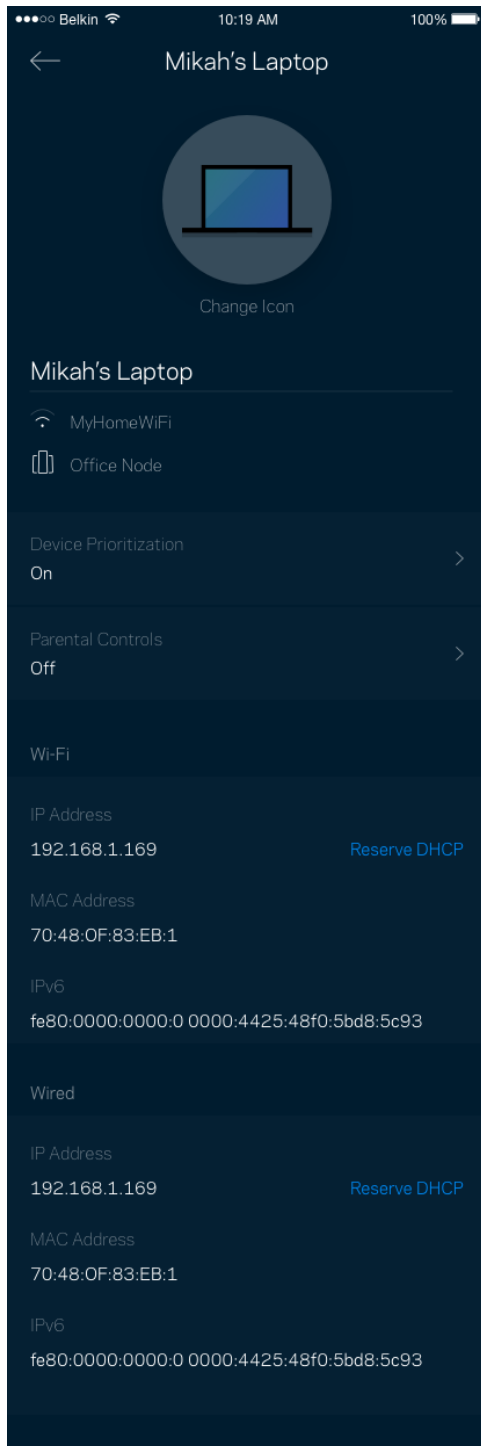

## Funcții de control parental

Controlul parental vă permite să controlați când copiii dvs. sunt online și ce fac online. Suspendați internetul pentru dispozitive specifice sau blocați site-uri web specifice.

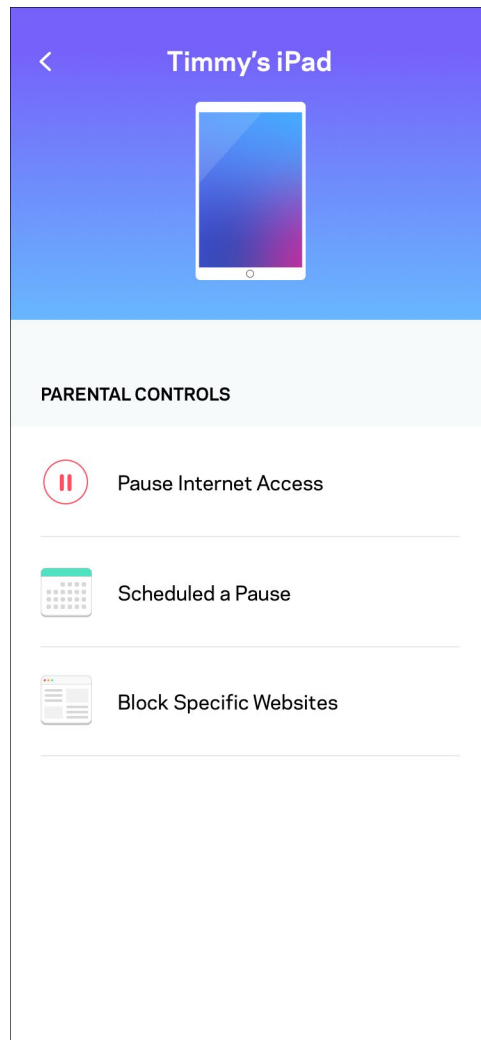
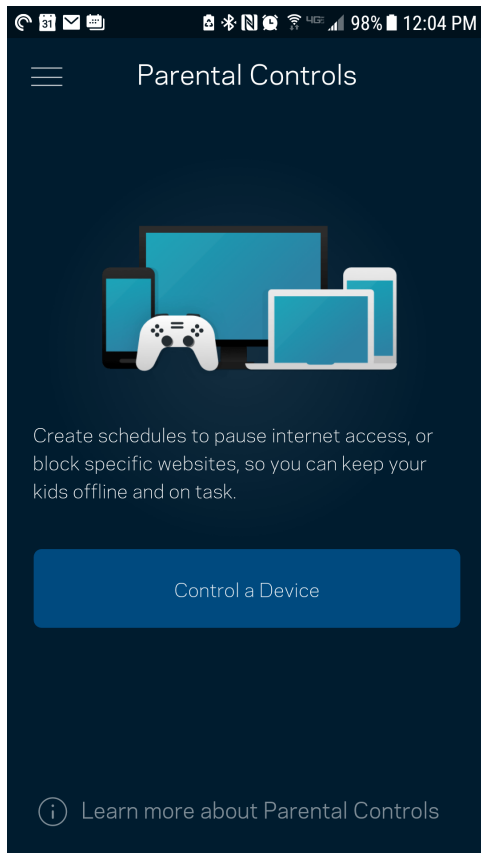



## Setări Wi-Fi

Vizualizați sau schimbați numele și parola rețelei Wi-Fi și pentru a conecta dispozitive folosind Wi-Fi Protected Setup™.

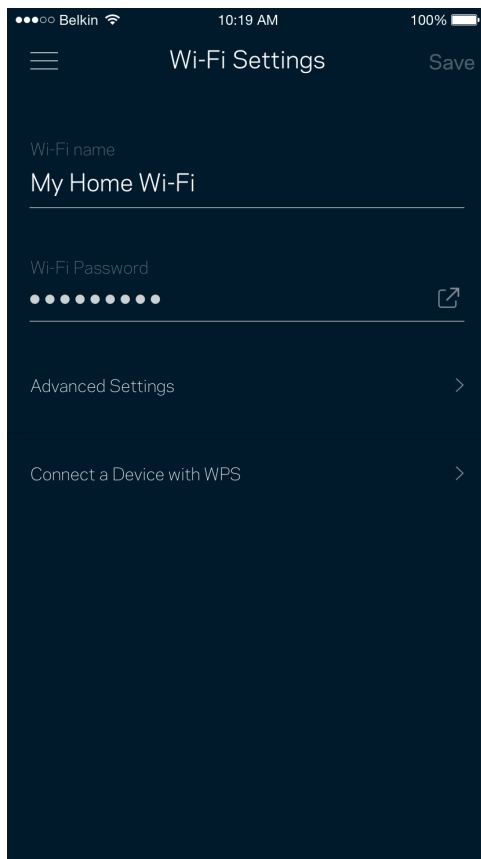

## Setări Wi-Fi avansate

Utilizatorii avansați pot modifica tipul de securitate implicit și modul Wi-Fi. Nu le schimbați, decât dacă aveți multă experiență cu rețelele Wi-Fi. Channel Finder va căuta cele mai puțin populate canale Wi-Fi din zona dvs., pentru a asigura cea mai bună performanță a sistemului dvs. Dacă aveți mai multe noduri în sistemul dvs., Channel Finder va găsi cel mai bun canal pentru fiecare nod.

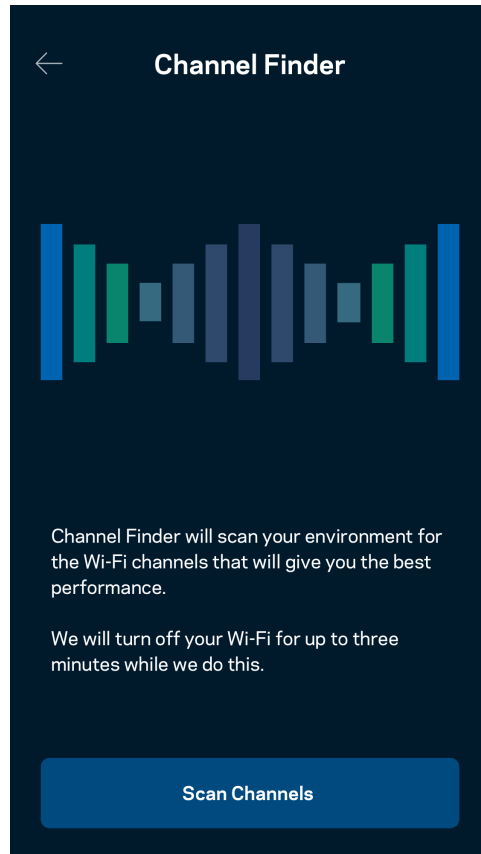
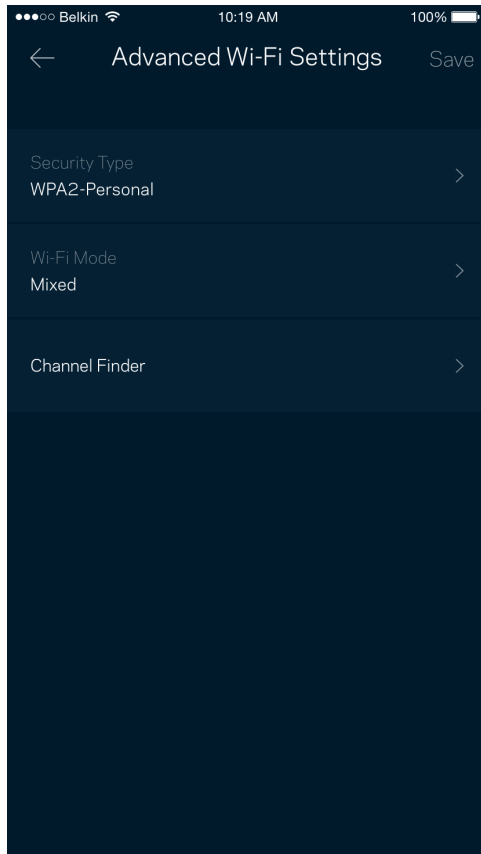

## Conectați un dispozitiv cu WPS

Wi-Fi Protected Setup vă permite să conectați în mod facil dispozitive wireless la rețeaua dvs. Wi-Fi fără a introduce manual setările de securitate.

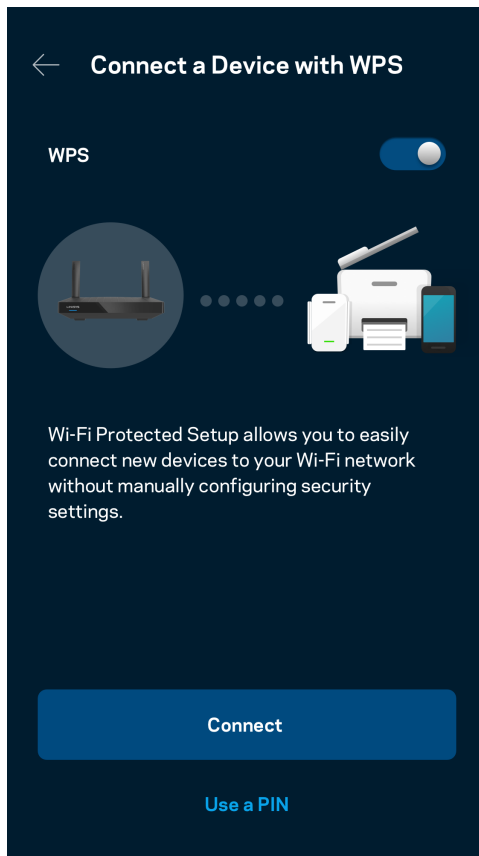

## Acces rețea invitat

Utilizați ecranul Acces invitați pentru a permite invitaților să treacă online, restricționând accesul acestora la alte resurse conectate la Wi-Fi-ul dvs. Trimiteți parola prin mesaj text sau e-mail.

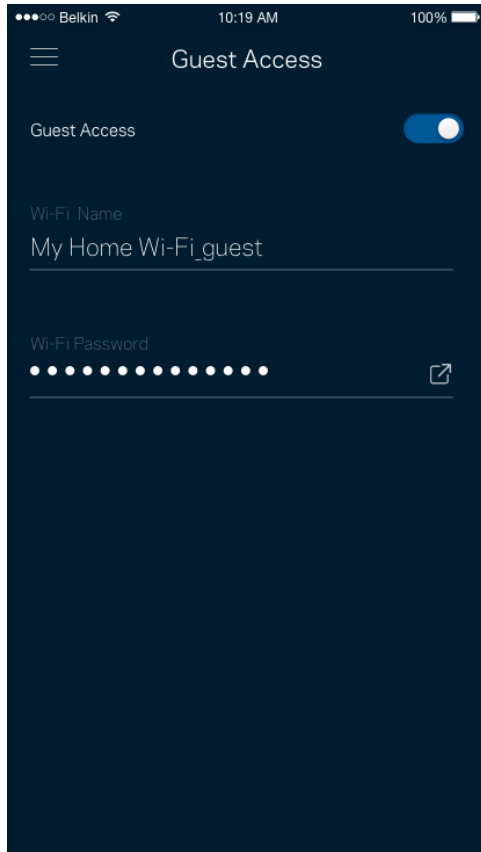

## Funcție de prioritizare a dispozitivelor

Alegeți până la trei dispozitive pentru utilizarea prioritară a conexiunii dvs. la internet. Acele dispozitive – cu fir și/sau fără fir – vor avea întotdeauna cel mai bun acces atunci când sunt conectate. Routerul dvs. rulează o verificare de viteză pentru a determina cum să distribuie cel mai bine sistemul Wi-Fi la dispozitivele prioritizate. Alte dispozitive vor partaja capacitatea rămasă.

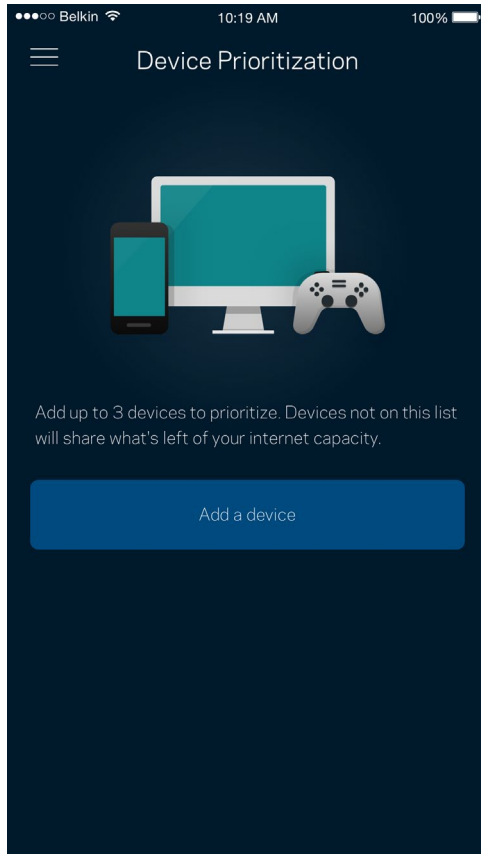

## Notificări

Dacă aveți mai multe noduri, aplicația vă poate notifica dacă nodurile secundare din rețeaua dvs. trec în modul offline. Nodurile copil sunt oricare noduri care nu sunt cablate la modem. Trebuie să activați notificările pe dispozitivul dvs. mobil pentru a permite aplicației să vă notifice.

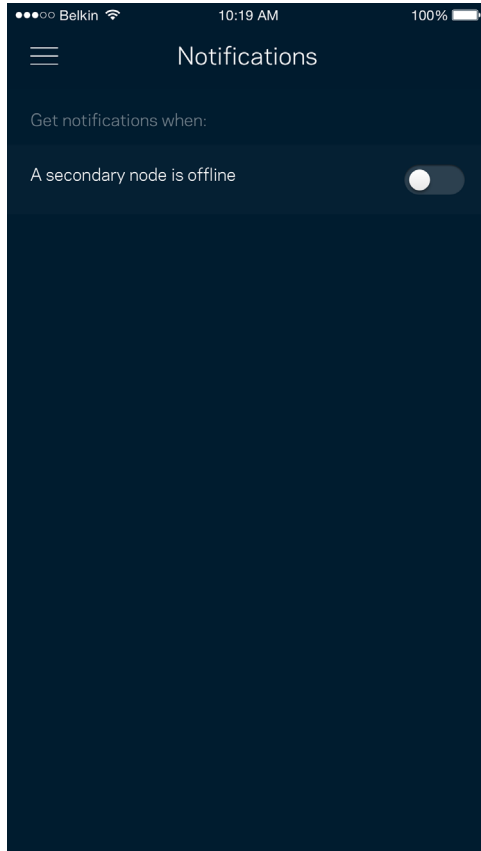

## Administrare rețea/router

Utilizați ecranul de Administrare a rețelei pentru a schimba parola și indiciul routerului și pentru a verifica diferiți identificatori (număr de model, seria și detalii IP) pentru routerul dvs.

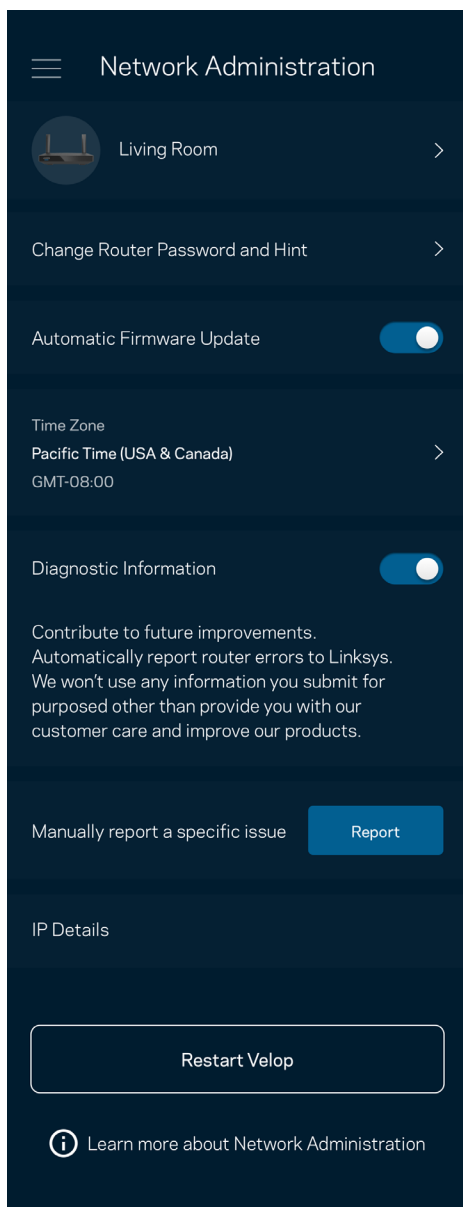

Optați pentru raportarea automată a căderilor către Linksys și contribuiți la îmbunătățirea experienței Wi-Fi. De asemenea, puteți raporta manual probleme specifice către Linksys.

Informațiile următoare vor fi trimise odată cu descrierea problemei:

<ul style="list-style-type: none"><li>• Versiunea aplicației</li></ul>	<ul style="list-style-type: none"><li>• Tipul de autentificare (<i>cloud: indicați adresa de e-mail asociată, local: afișare „Router admin”</i>)</li></ul>
<ul style="list-style-type: none"><li>• Model dispozitiv</li></ul>	<ul style="list-style-type: none"><li>• Tip conexiune WAN (<i>afișare Wi-Fi sau ethernet</i>)</li></ul>
<ul style="list-style-type: none"><li>• Versiune sistem de operare dispozitiv</li></ul>	<ul style="list-style-type: none"><li>• Oră: dată (<i>lună/zi/an, oră, fus orar</i>)</li></ul>

## Setări avansate

### Setări Internet

Puteți alege modul în care routerul dvs. se conectează la internet. Modul implicit este Configurare automată – DHCP. Alte tipuri de conectări depind de furnizorul dvs. de internet sau de modul în care doriți să utilizați routerul. Utilizatorii avansați pot utiliza Setări suplimentare pentru a clona adresele MAC și pentru a seta MTU (unitatea de transmitere maximă).

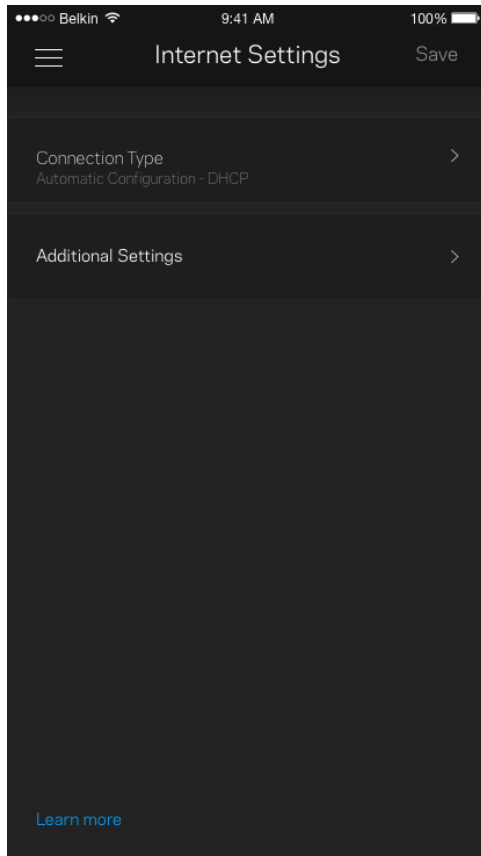



## Setări port

Port forwarding (Redirecționare porturi)—pentru un singur port, mai multe porturi sau un interval de porturi—trimite traficul care intră pe un port sau mai multe porturi specifice către un dispozitiv sau port specific de pe rețeaua dvs. Wi-Fi. La declanșarea intervalului de porturi, routerul monitorizează datele de ieșire ale portului respectiv. Routerul memorează adresa IP a dispozitivului care solicită datele astfel încât, când datele solicitate revin, acestea sunt direcționate înapoi la dispozitivul corespunzător.

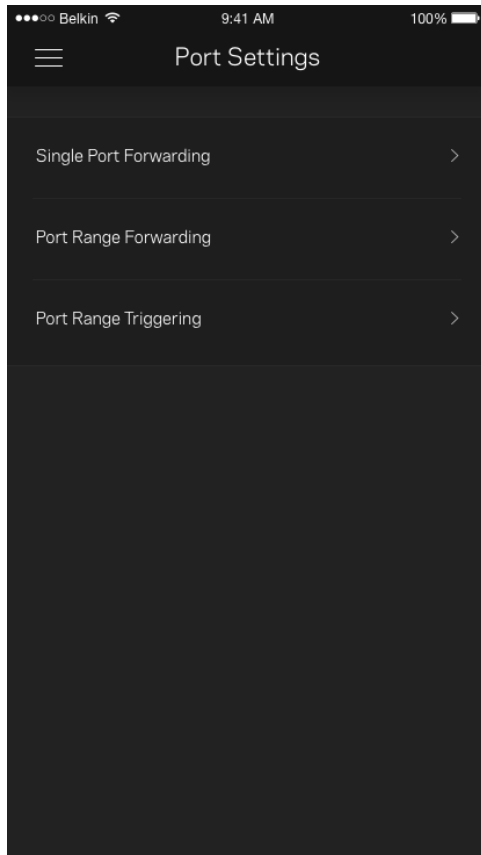

## Filtre MAC Wi-Fi

Fiecare dispozitiv de rețea are o adresă MAC (media access control) unică, de 12 caractere. Puteți crea o listă de adrese MAC și puteți apoi să permiteți sau să interziceți accesul acelor dispozitive la rețeaua dvs. Wi-Fi.

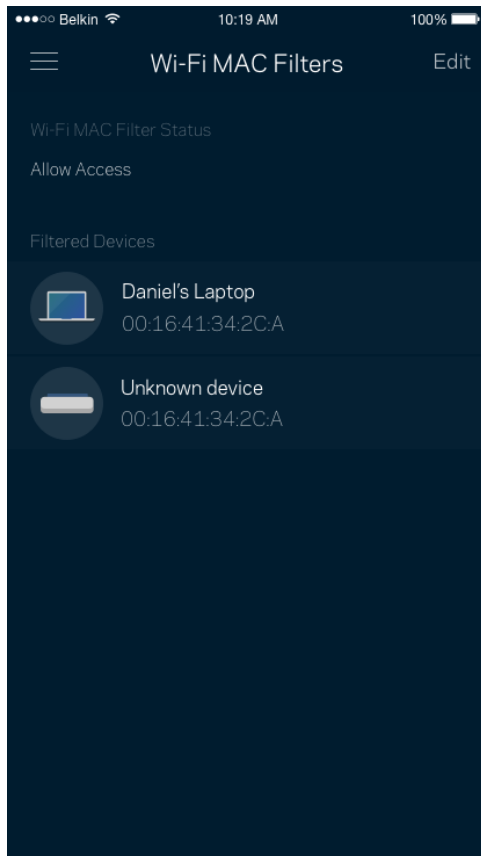

## Stocare externă

În tabloul de bord, vedeți la ce nod este conectată o unitate externă, verificați spațiul liber rămas și activați autentificarea prin setarea unui nume de utilizator și a unei parole. (Numai atunci când o unitate este conectată la portul USB al routerului dvs.) Atingeți opțiunea Eject (Scoatere)  înainte de a elimina o unitate, pentru a evita pierderea datelor.

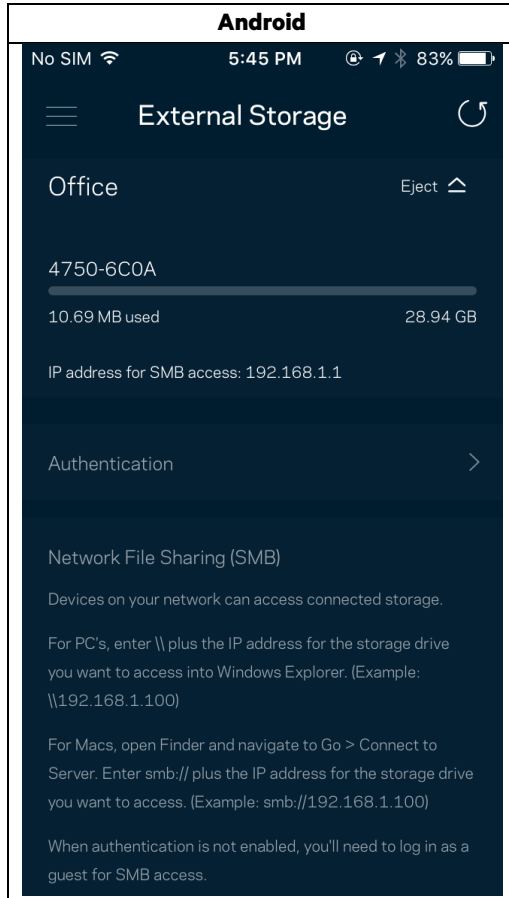

## Verificare viteză

Rulați o verificare de viteză pentru a vă asigura că beneficiați de viteza pentru care plătiți. Verificarea de viteză ajută, de asemenea, la prioritizare dispozitivelor, deoarece rezultatele determină modul în care Wi-Fi este distribuit către dispozitivele prioritizate.

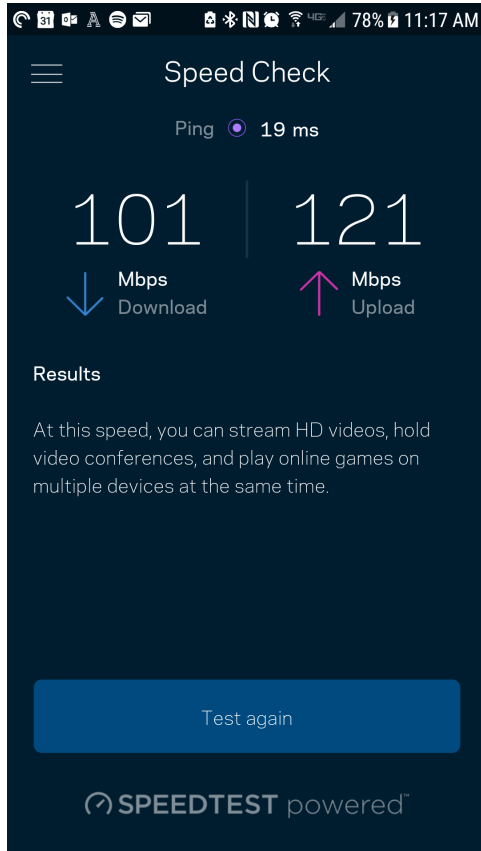

- Viteza de descărcare este viteza cu care conținutul de pe internet este transferat la routerul dvs.
- Viteza de încărcare este viteza la care puteți încărca un conținut pe internet.

**Notă**—Vitezele conexiunii la internet sunt determinate de mai mulți factori, inclusiv tipul de cont ISP, traficul de internet local și global și numărul de dispozitive din domiciliu care utilizează aceeași conexiune la internet.

## Contul meu

Schimbați parola aplicației dvs. Linksys și optați să primiți ultimele noutăți și oferte de la Linksys. Disponibil numai atunci când sunteți autentificat în aplicație cu adresa dvs. de e-mail.

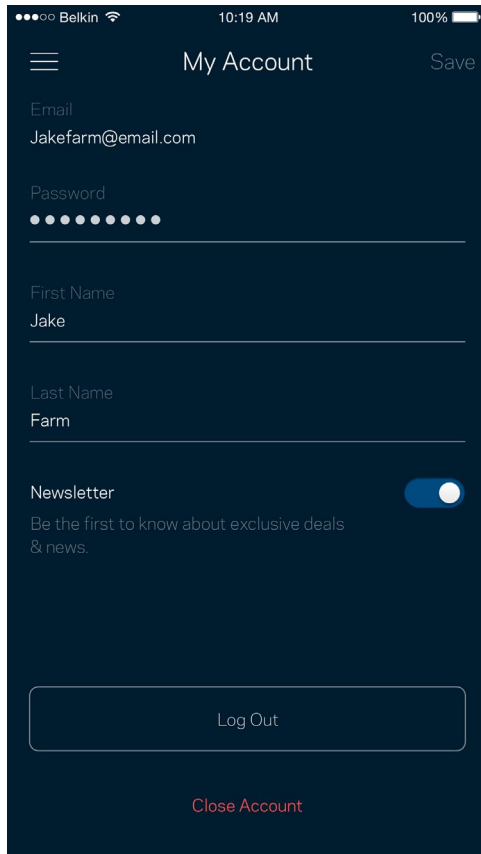

Belkin 10:19 AM 100%

☰ My Account Save

Email  
Jakefarm@email.com

Password  
●●●●●●●●

First Name  
Jake

Last Name  
Farm

Newsletter   
Be the first to know about exclusive deals & news.

Log Out

Close Account

## Feedback

Iată șansa dvs. de a ne spune opinia dvs. Evaluați aplicația în magazinul de aplicații, trimiteți-ne o sugestie, sau raportați o problemă care vă afectează experiența de utilizare.

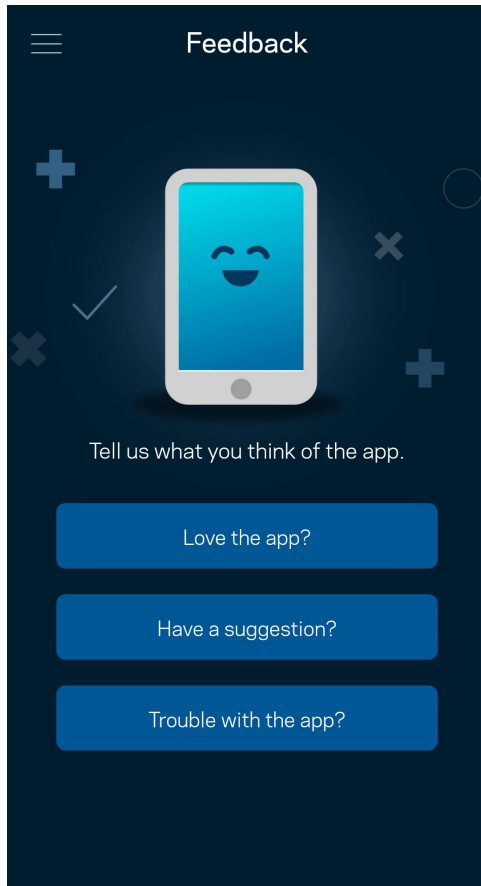

## Ajutor

Aveți probleme privind aplicația? Aveți nevoie de ceva mai multe informații privind o funcție? Atingeți Ajutor pentru o explicație.

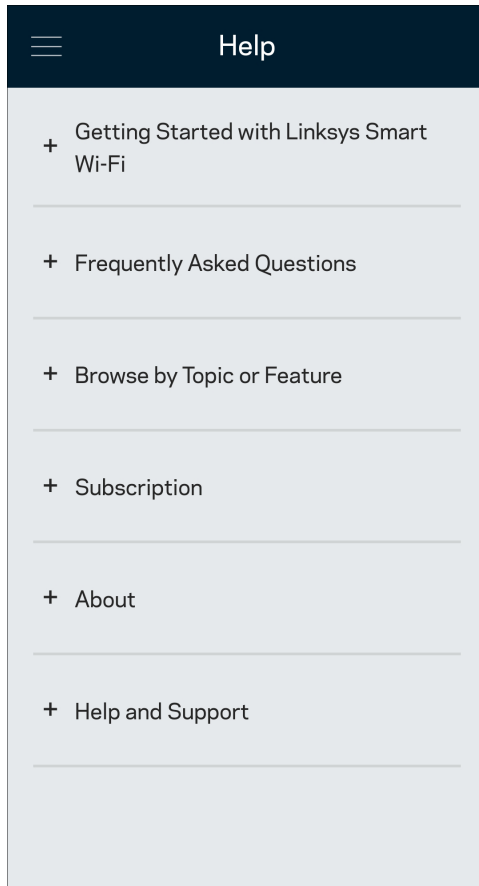

## Conectați-vă direct la routerul dvs.

Chiar dacă nu sunteți conectat la internet, puteți accesa setările routerului dvs. Conectați-vă la numele rețelei dvs. Wi-Fi, lansați aplicația Linksys și selectați Autentificare folosind parola routerului din partea de jos a ecranului. Nu veți putea accesa contul Wi-Fi Linksys când nu sunteți online.

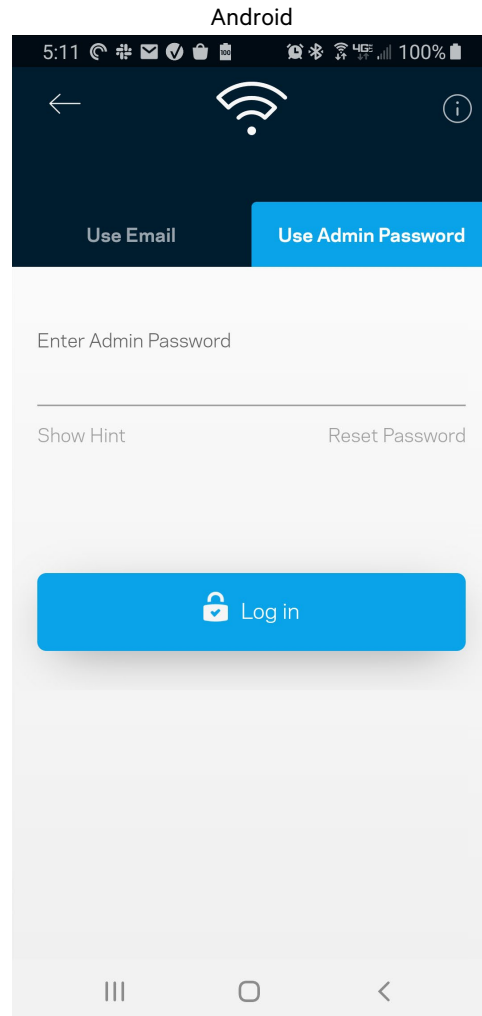
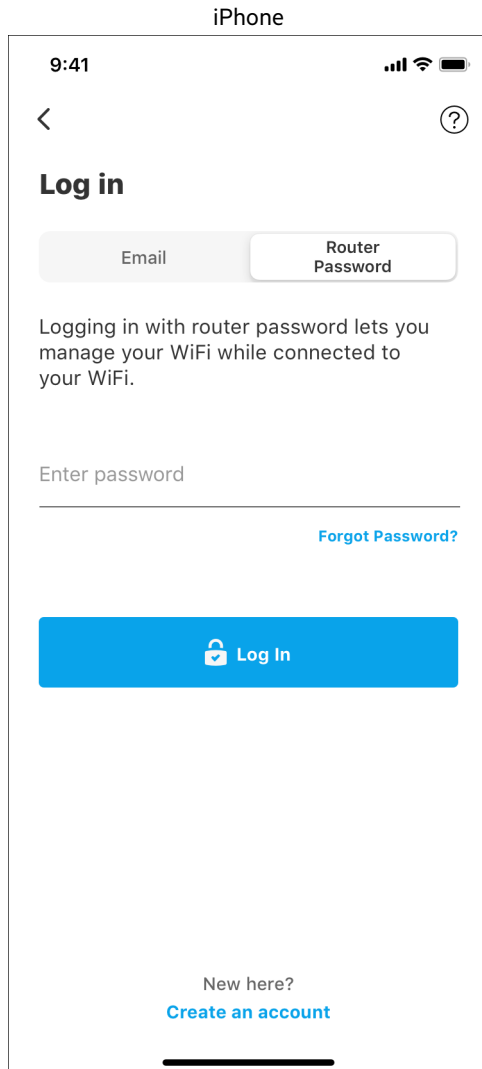



## Parolă router

Am creat o parolă de administrator securizată în timpul configurării. Pentru a schimba parola, selectați Administrare rețea/router și Schimbare parolă router și indiciu.

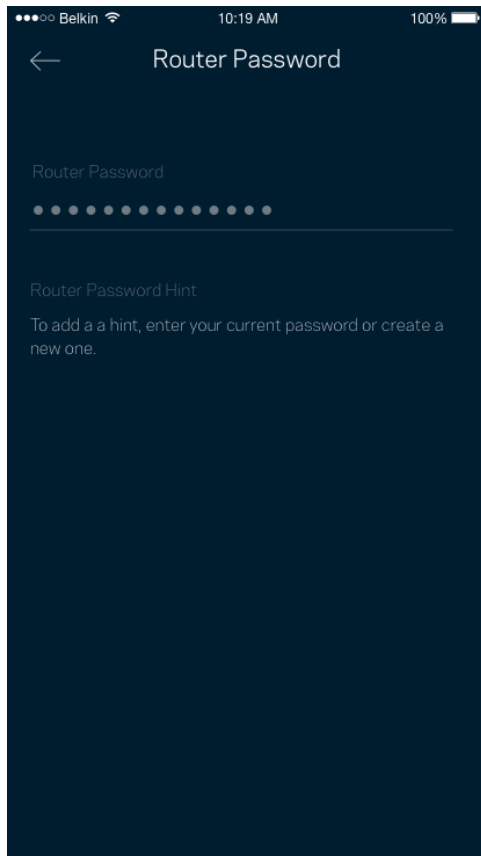

Pentru a vă menține routerul în siguranță, vă vom trimite un e-mail în cazul în care parola routerului este schimbată.

## Cum să vă reseați dispozitivul la setările din fabrică.

Nu trebuie să reseați niciodată routerul din gama MR5500 la setările din fabrică — este un proces foarte disruptiv. Resetarea la setările din fabrică aduce routerul dvs. în starea în care era când l-ați scos din cutie, necesitând să treceți din nou prin procesul de configurare. Toate setările pe care le-ați personalizat în cadrul procesului de configurare și de atunci – elemente precum numele Wi-Fi, parole, tipul de securitate – vor fi șterse. Toate dispozitivele wireless se vor deconecta de la Wi-Fi-ul dvs.

Pentru a reveni la setările din fabrică:

- Când routerul este conectat la sursa de alimentare și pornit, apăsați și mențineți butonul Reset de pe panoul din spate. Semnalul luminos din partea superioară a dispozitivului va lumina roșu intermitent. Nu eliberați butonul înainte ca indicatorul să se stingă și să devină ulterior roșu intens.

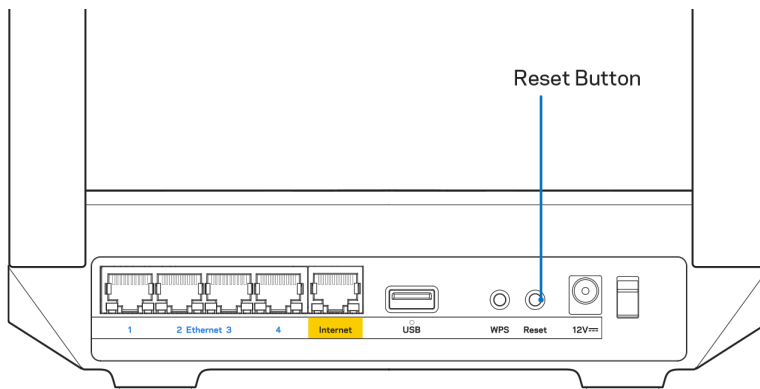

## Instrucțiuni pentru montarea routerului pe perete

Routerul din seria MR5500 este prevăzut cu găuri pe partea inferioară, pentru a facilita montarea pe perete.

Fixați routerul pe perete cu șuruburi M3 x 20 mm

# Specificații

## Linksys MR5500

Nume model	Router Wi-Fi 6 de rețea cu bandă dublă, AX5400
Număr model	MR5500
Viteză port switch	10/100/1000 Mbps (Gigabit Ethernet)
Frecvență radio	2,4 GHz și 5 GHz
Nr. de antene	2 antene externe reglabile (nedetașabile), 1 antenă internă
Porturi	USB 3.0, Ethernet (1-4), Internet, port de alimentare
Butoane	Power, Reset, WPS
Semnale luminoase	Panoul frontal: Unul, semnal luminos multicolor pentru alimentare și stare Panoul posterior: USB, ethernet (1-4), internet
Caracteristici de securitate	WPA2-Personal, WPA3-Personal, WPA2/WPA3-Personal mixt
Octeți cheie securitate	Încryptare până la 128 biți
Asistență pentru sistemul de fișiere de stocare	FAT, NTFS, HFS+

## Cerințe de mediu

Dimensiuni	8,46" x 6,10" x 2,20" (215 mm x 155 mm x 56 mm)
Greutate unitate	1,26 lbs (574 g)
Alimentare	12 V/2 A
Certificări	FCC, IC, CE, Wi-Fi (IEEE 802.11a/b/g/n/ac/ax)
Temp. de funcționare	între 32° și 104° F (între 0 și 40° C)
Temp. de depozitare	între -4° și 140° F (între -20 și 60° C)
Umiditate în timpul funcționării	între 10% și 80% umiditate relativă, fără condens
Umiditate spațiu de stocare	5-90%, fără condens

Note:

Pentru informații legate de reglementare, garanție și siguranță, accesați [Linksys.com/support/MR5500](https://Linksys.com/support/MR5500).

Specificațiile pot fi modificate fără notificare prealabilă.

Performanță maximă asigurată de specificațiile standardului IEEE 802.11. Performanțele reale pot să difere, inclusiv capacitatea de rețea wireless inferioară, frecvența de comunicare a datelor, distanța activă și acoperirea. Performanța depinde de numeroși factori, condiții și variabile, inclusiv distanța față de punctul de acces, volumul traficului în rețea, materialele de construcție a clădirii, sistemul de operare utilizat, combinația produselor wireless, interferența și alte condiții nefavorabile.

Accesați [Linksys.com/support/MR5500](https://Linksys.com/support/MR5500) pentru asistență tehnică de excepție.

BELKIN, LINKSYS și multe denumiri de produse și logo-uri sunt mărci comerciale ale grupului de companii Belkin. Mărcile comerciale ale terților menționate aparțin proprietarilor respectivi.

© 2021 Linksys Holdings, Inc. și/sau părțile sale afiliate. Toate drepturile rezervate.

**LINKSYS**

РУКОВОДСТВО ПОЛЬЗОВАТЕЛЯ

**MAX-STREAM®**

**Двухдиапазонный  
одноранговый  
маршрутизатор WiFi 6**

Серии MR5500

## Содержание

<b>Обзор продукта</b>	<b>3</b>
<b>Справка</b>	<b>5</b>
Куда обратиться за дополнительной информацией	5
<b>Настройка</b>	<b>6</b>
Что вам потребуется	6
<b>Настройки домашней беспроводной сети Linksys</b>	<b>8</b>
Вход в приложение Linksys	8
Меню навигации	9
Панель мониторинга	10
Устройства	11
Просмотр и изменение сведений об устройствах	12
Родительский контроль	13
Настройки Wi-Fi	14
Расширенные настройки Wi-Fi	15
Подключение устройства с помощью WPS	16
Гостевой доступ к сети	17
Приоритет устройств	18
Уведомления	19
Администрирование сети и маршрутизатора	20
Расширенные настройки	21
Настройки Интернета	21
Настройки портов	22
Фильтры MAC-адресов Wi-Fi	23
Внешнее хранилище данных	24
Измерение скорости	25
Моя учетная запись	26
Отзыв	27
Справка	28
<b>Подключитесь напрямую к маршрутизатору</b>	<b>29</b>
Пароль маршрутизатора	30
<b>Восстановление заводских настроек маршрутизатора</b>	<b>31</b>
<b>Монтаж маршрутизатора на стену</b>	<b>31</b>
<b>Технические характеристики</b>	<b>32</b>
Linksys MR5500	32
Физические характеристики	32

## Обзор продукта

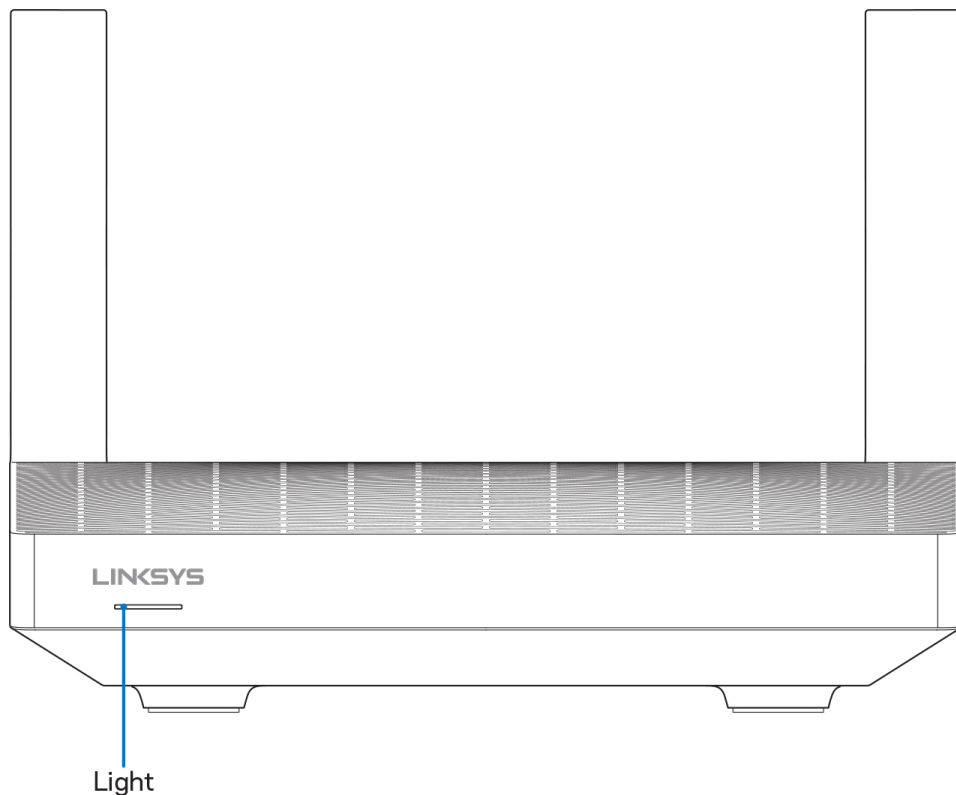

Индикатор	Состояние
Синий (мигает)	Запуск/начато связывание WPS Дождитесь завершения запуска или связывания WPS.
Фиолетовый	Готов к настройке Откройте приложение Linksys, чтобы завершить установку.
Фиолетовый (мигает)	Идет установка Следуйте инструкциям в приложении.
Синий	Подключено к Интернету/связывание WPS успешно выполнено Маршрутизатор подключен к Интернету, все в порядке.
Красный	Нет подключения к Интернету Нет доступа к сети. Обратитесь к поставщику услуг Интернета.
Красный (мигает)	Отключено <ul style="list-style-type: none"><li>• Дочерний узел: слишком далеко от работающего узла</li><li>• Родительский узел: отключен от модема</li></ul>
Желтый	Слабый сигнал (только дочерние узлы)
Желтый (мигает)	Не удалось выполнить связывание WPS.

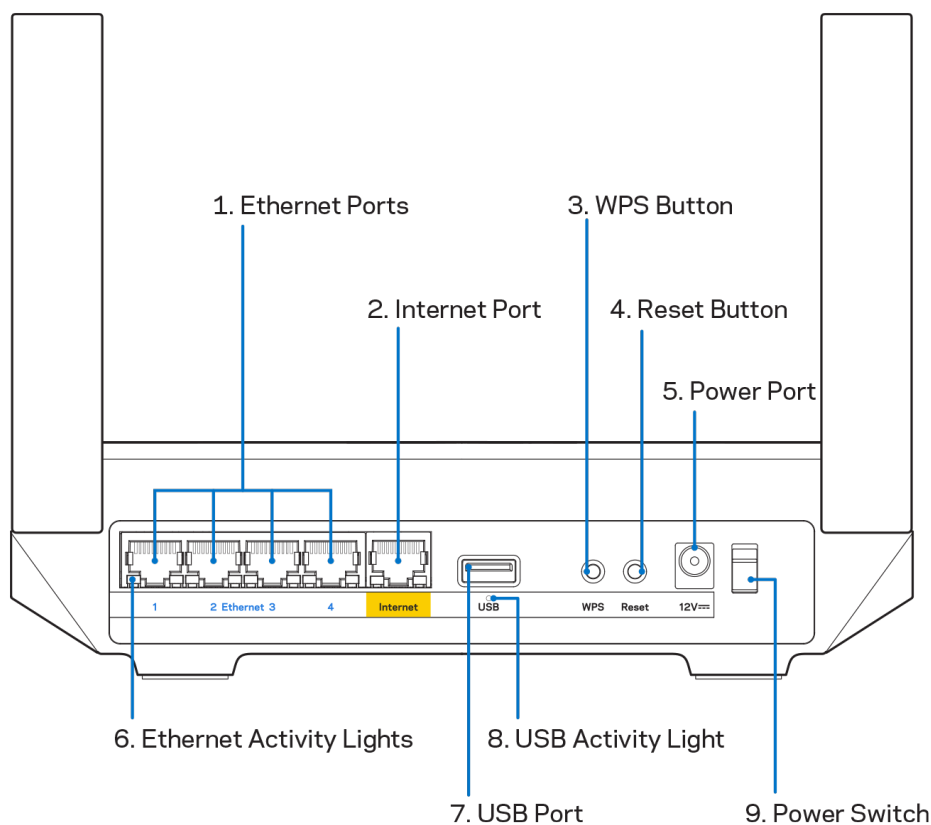

Порты Ethernet (1) — подключите кабели Ethernet к этим синим гигабитным портам (10/100/1000 Мбит/с) и к проводным устройствам в вашей сети.

**Примечание.** Для наилучшей производительности рекомендуется использовать кабели Ethernet категории 5e или более высокой.

Порт Интернета (2) — подключите кабель Ethernet к этому желтому гигабитному порту (10/100/1000 Мбит/с) и к широкополосному кабельному модему, DSL или оптоволоконному модему. Если этот маршрутизатор используется в качестве дочернего узла в одноранговой системе Wi-Fi, можно использовать этот порт для создания проводного подключения к другому узлу.

**Примечание.** Для наилучшей производительности используйте кабели категории 5e или более высокой категории для порта Интернета.

Кнопка WPS (3) — нажмите для подключения к сетевым устройствам, поддерживающим WPS.

Кнопка сброса (4) — чтобы восстановить заводские настройки маршрутизатора, нажмите и удерживайте эту кнопку, пока индикатор на верхней части маршрутизатора мигает красным цветом. Не отпускайте индикатор, пока он не погаснет, а затем загорится ярким красным цветом.

Разъем питания (5) — подключите к этому разъему адаптер питания, входящий в комплект.

Индикаторы использования портов Ethernet (6) — эти индикаторы сигнализируют о передаче данных по кабелям Ethernet.

Порт USB 3.0 (7) — предназначен для подключения USB-накопителей, чтобы предоставить доступ к ним в пределах вашей сети и в Интернете.

Индикатор использования порта USB (8) — сигнализирует о передаче данных через порт USB.

Выключатель питания (9) — нажмите | (Вкл.), чтобы включить маршрутизатор.

# Справка

## Куда обратиться за дополнительной информацией

- [Linksys.com/support/MR5500](http://Linksys.com/support/MR5500)
- Справка в приложении Linksys (запустите приложение и нажмите «Справка» в главном меню)

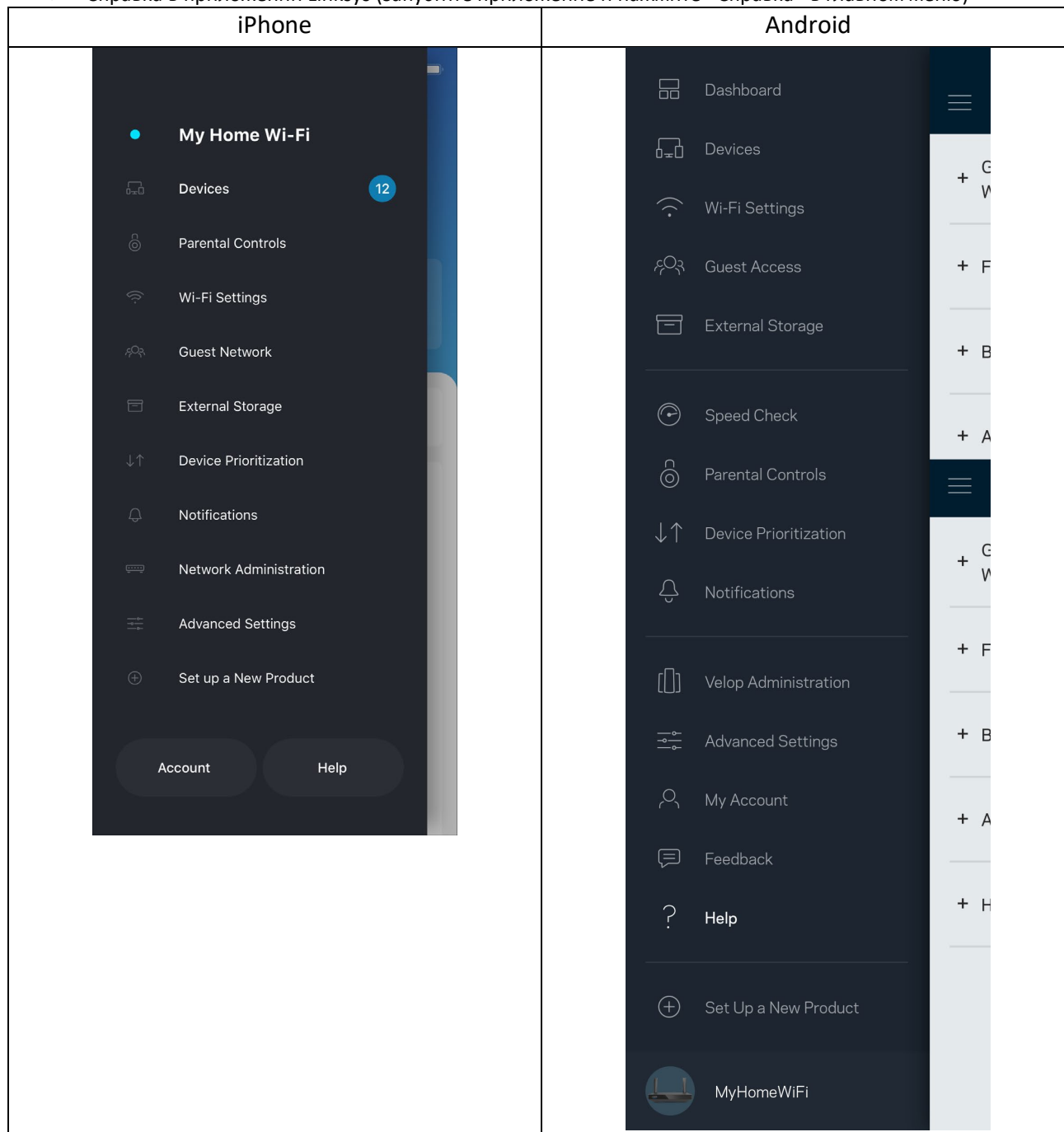

Примечание. Лицензии и уведомления для стороннего программного обеспечения, использованного в этом продукте, можно просмотреть по адресу <http://support.linksys.com/en-us/license>. Чтобы задать вопрос или запросить исходный код GPL, посетите <http://support.linksys.com/en-us/gplcodecenter>.



# Настройка

**ВАЖНО!** Маршрутизатор серии MR5500 можно настроить в качестве родительского узла или дочернего узла в домашней одноранговой системе Wi-Fi. Родительский узел должен быть подключен к модему или к модему-маршрутизатору с помощью кабеля Ethernet. Дочерние узлы можно подключить к родительскому узлу с помощью кабелей Ethernet или беспроводного подключения.

Если вы добавляете этот маршрутизатор в качестве родительского узла в существующую домашнюю одноранговую систему Wi-Fi Velop, необходимо восстановить заводские настройки всех узлов и добавить их в систему после установки и настройки маршрутизатора серии MR5500.

Загрузите приложение Linksys. Это приложение необходимо для настройки маршрутизатора.

Откройте магазин приложений для вашего устройства и найдите приложение Linksys. Найдите этот значок: 

## Что вам потребуется

Установите приложение, откройте его и следуйте инструкциям.

**Примечание.** Для этого приложения требуется операционная система iOS 11.4 или более поздней версии либо Android 6,0 или более поздней версии.

В ходе настройки будет создана учетная запись Linksys Smart Wi-Fi, чтобы можно было использовать приложение для просмотра и изменения настроек маршрутизатора из любого места при наличии подключения к Интернету.

С помощью Linksys Smart Wi-Fi и приложения Linksys можно выполнять следующие действия:

- Изменять имя и пароль сети Wi-Fi
- Настраивать гостевой доступ
- Подключать устройства к Wi-Fi с помощью WPS
- Блокировать доступ к Интернету с помощью родительского контроля
- Проверять скорость подключения к Интернету

**Примечание.** Мы отправим вам электронное письмо для подтверждения. Из домашней сети перейдите по ссылке в электронном письме, чтобы связать маршрутизатор с вашей учетной записью.

Достаточно лишь подключить узел к электросети и подключить кабель Ethernet, вся остальная настройка будет выполнена автоматически. После подключения выберите имя сети Wi-Fi и пароль с помощью приложения. Названия маршрутизатора и дочерних узлов можно выбирать на основе их расположения, чтобы было удобнее их опознавать в тех редких случаях, когда что-то окажется не в порядке.

Если нужно добавить дочерние узлы для создания домашней сети Wi-Fi, их можно настроить где угодно в пределах дальности действия любого работающего узла. Только родительский узел должен быть подключен к модему или к модему-маршрутизатору с помощью кабеля. Приложение поможет вам разместить узлы.

Напечатайте эту страницу, затем запишите в таблице настройки маршрутизатора и учетной записи, чтобы сохранить их для справки. Храните записи в надежном месте.

Имя сети Wi-Fi	
Пароль Wi-Fi	
Пароль маршрутизатора	
Имя гостевой сети	
Пароль гостевой сети	
Адрес адрес электронной почты для входа в приложение Linksys	
Пароль приложения Linksys	

Также можно использовать ваш адрес электронной почты и пароль для входа на сайт [LinksysSmartWiFi.com](https://LinksysSmartWiFi.com) на компьютере. Можно просматривать сеть Wi-Fi и управлять ей из веб-браузера.

# Настройки домашней беспроводной сети Linksys

С помощью приложения Linksys можно просматривать и изменять настройки домашней беспроводной сети, в том числе настройки безопасности и родительского контроля. Доступ к этим настройкам возможен из любой точки мира при наличии подключения к Интернету. Кроме того, можно установить прямое подключение к системе из домашней сети даже без доступа к Интернету.

## Вход в приложение Linksys

1. Откройте приложение Linksys и нажмите **Войти**.

iPhone

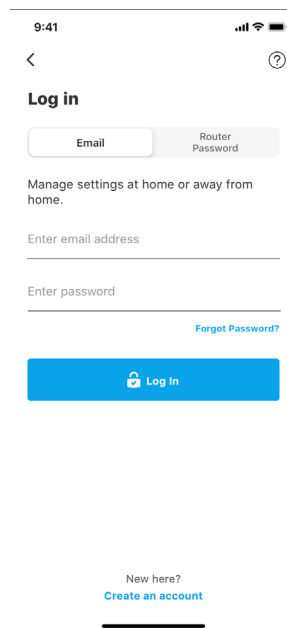
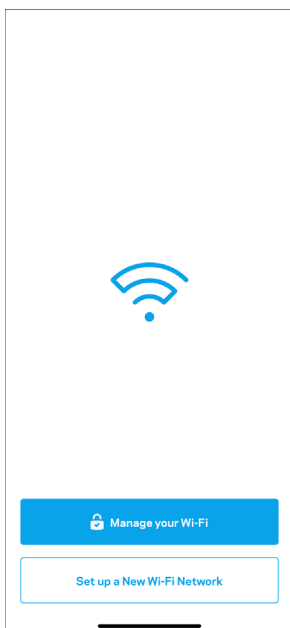

Android

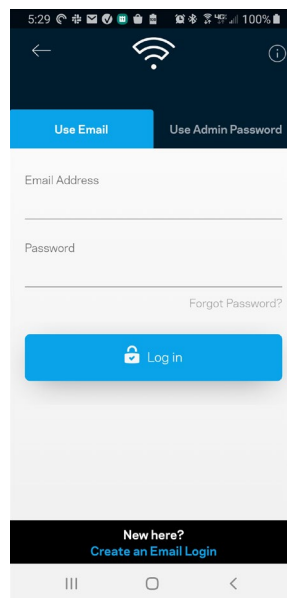
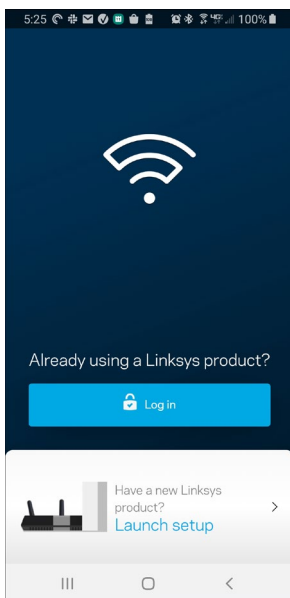

2. Введите адрес электронной почты, который вы использовали при создании учетной записи.
3. Введите пароль учетной записи.
4. Нажмите Войти.

## Меню навигации

Нажмите значок меню  для навигации в приложении.

iPhone

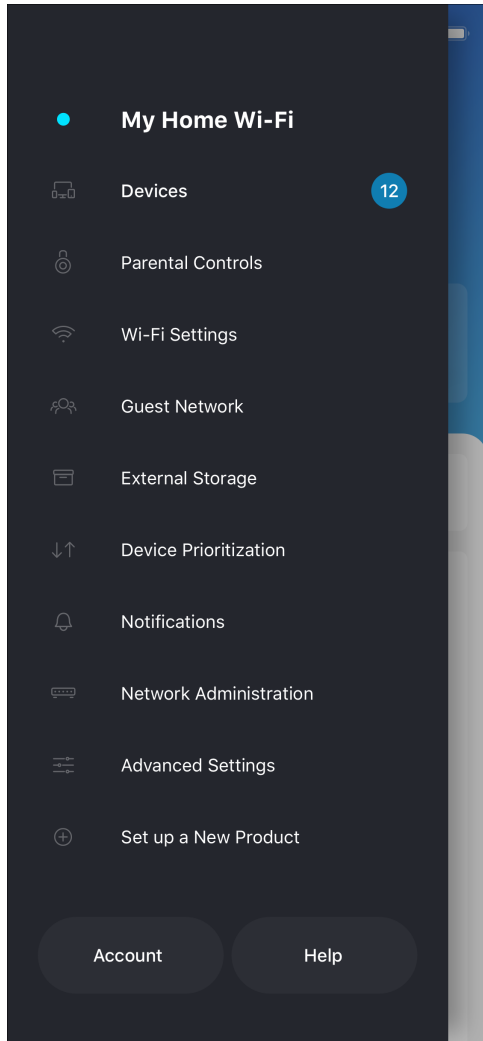

Android

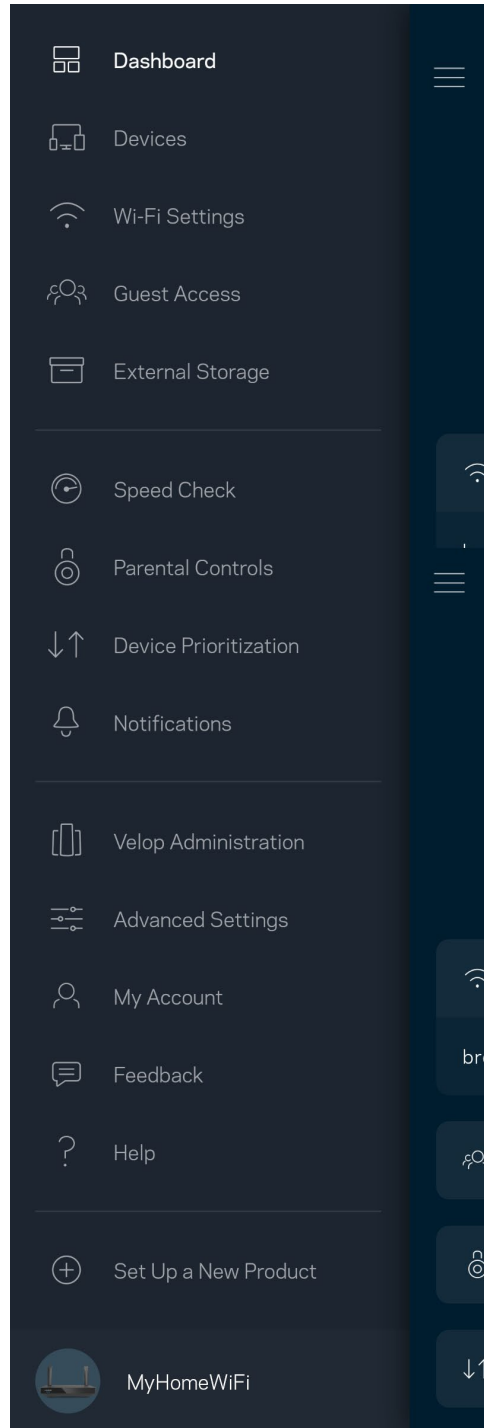

## Панель мониторинга

Панель мониторинга отображает состояние сети Wi-Fi. Здесь можно увидеть, сколько устройств подключено к системе. Можно поделиться паролем к сети Wi-Fi и включить гостевой доступ. На панели мониторинга также указывается, используется ли на каких-либо подключенных устройствах родительский контроль или приоритетный доступ к сети Wi-Fi.

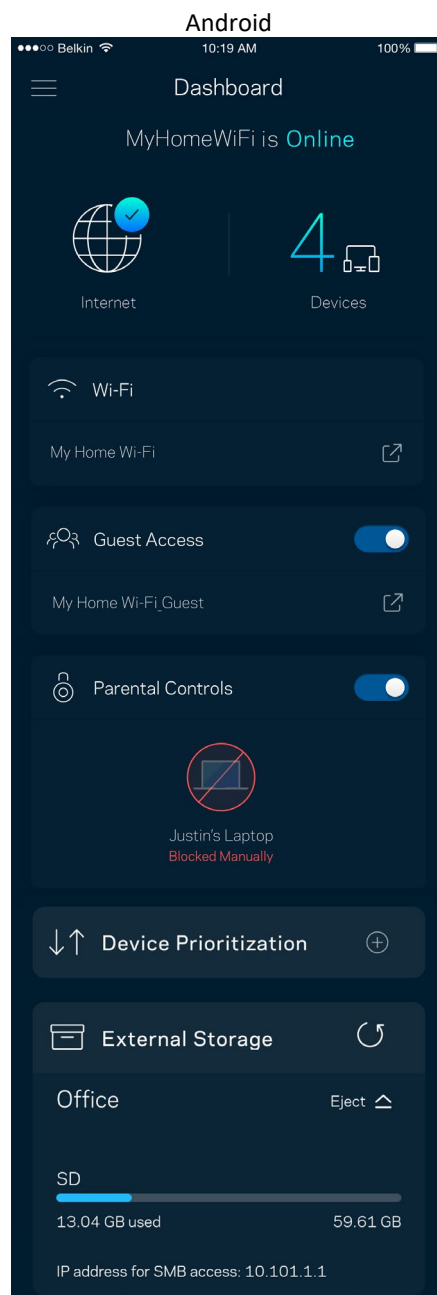
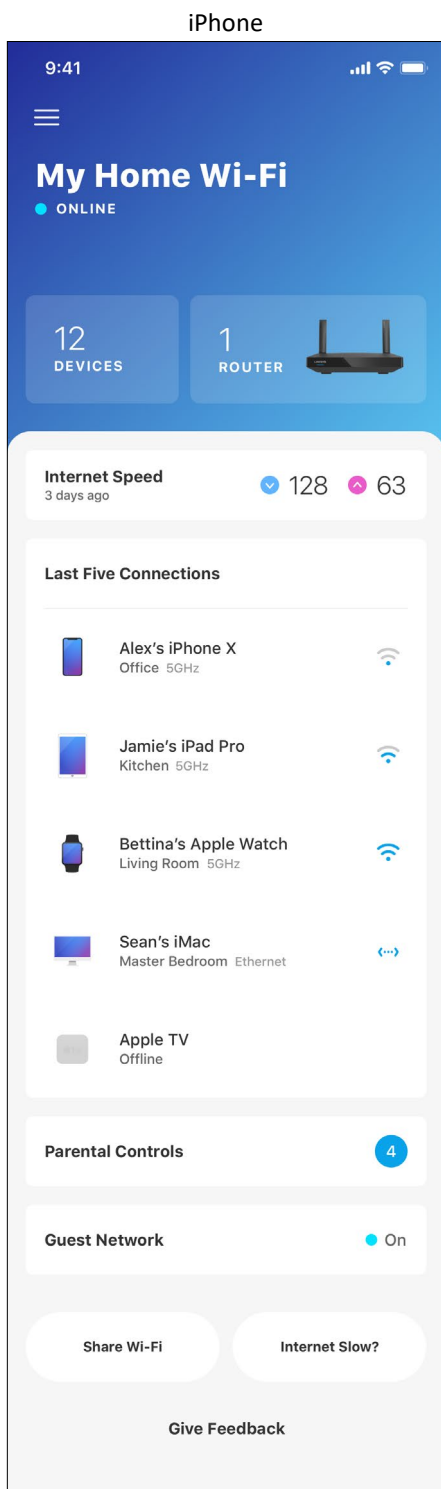

## Устройства

Просмотр и изменение сведений обо всех устройствах, подключенных к вашей сети Wi-Fi. Можно просматривать устройства в основной сети и в гостевой сети, отключать устройства и отображать информацию о каждом из них.

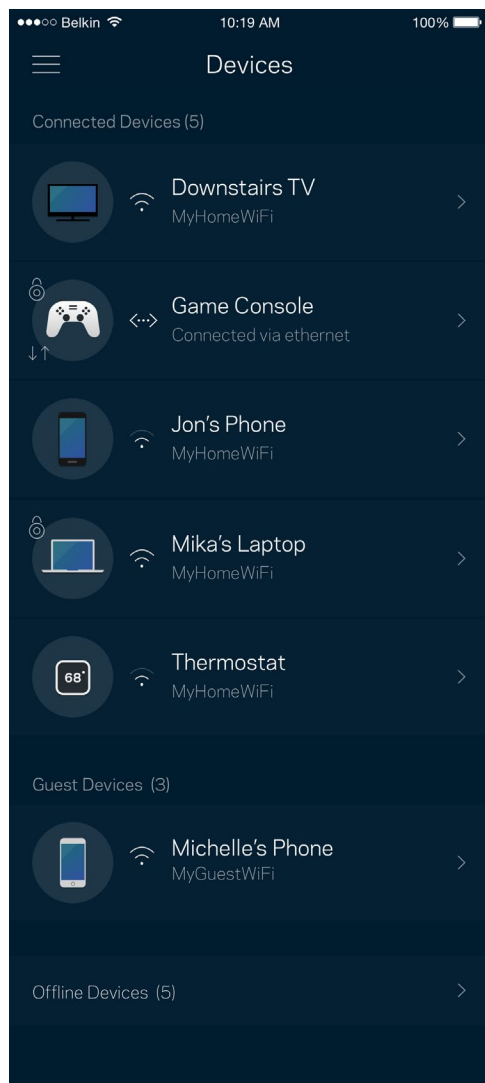

## Просмотр и изменение сведений об устройствах

На экране «Устройства» можно изменить имена устройств и их значки. Также можно назначить приоритет устройств, настроить родительский контроль и просмотреть сведения о сети Wi-Fi. Нажмите любое устройство для просмотра подробных сведений.

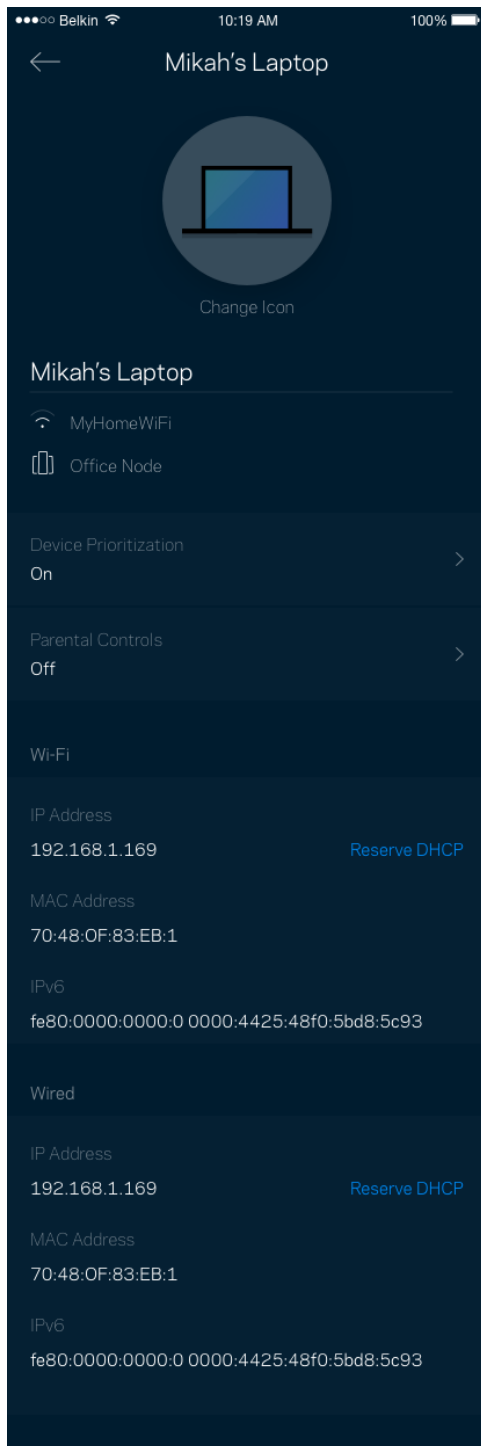

## Родительский контроль

С помощью родительского контроля можно управлять временем, когда у ваших детей будет доступ к Интернету, и доступными ресурсами. Можно приостановить доступ к Интернету с определенных устройств или запретить доступ к определенным сайтам.

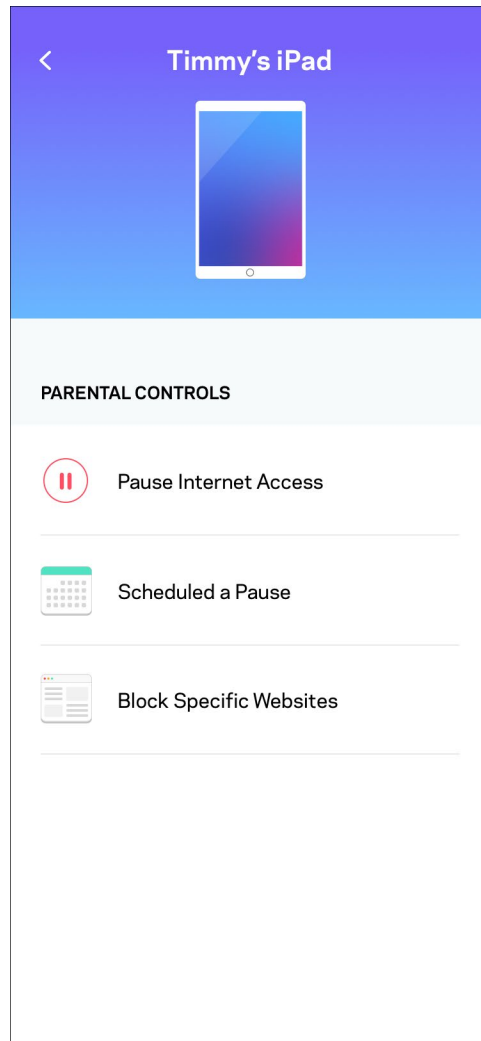
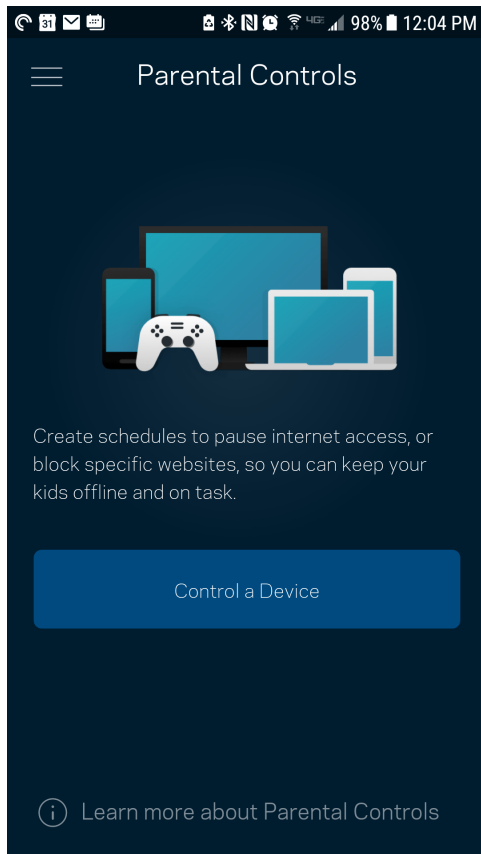



## Настройки Wi-Fi

Здесь можно просмотреть и изменить имя сети Wi-Fi и пароль, а также подключить устройства с помощью WPS.

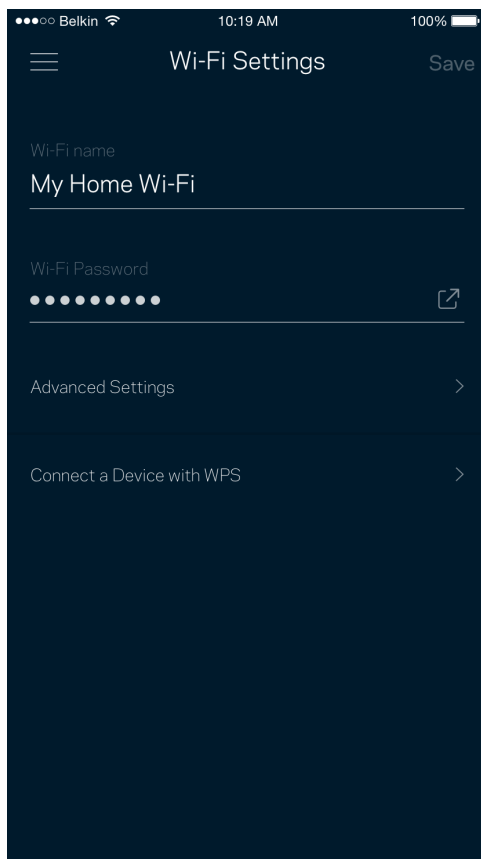

## Расширенные настройки Wi-Fi

Опытные пользователи могут изменить тип безопасности по умолчанию и режим сети Wi-Fi. Изменяйте эти настройки только в случае, если вы обладаете значительным опытом работы с сетями Wi-Fi. Программа Channel Finder находит наименее загруженные каналы Wi-Fi, чтобы обеспечить наивысшую производительность системы. При наличии нескольких узлов в системе Channel Finder выберет наилучший канал для каждого узла.

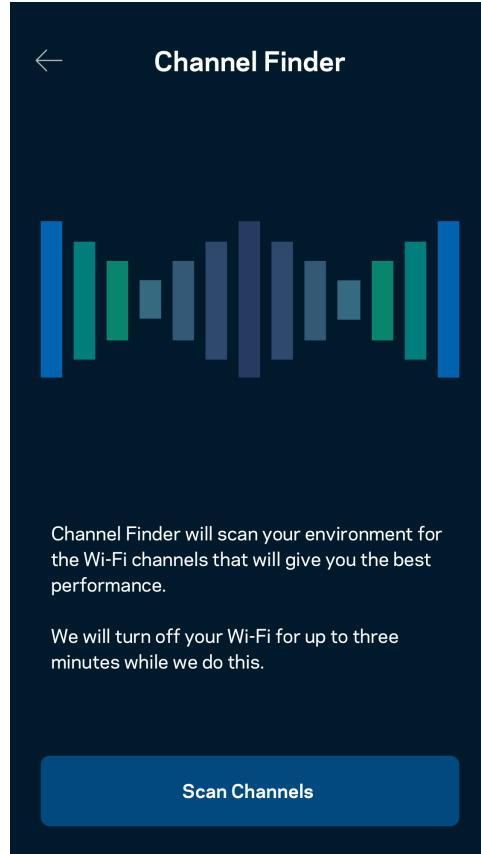
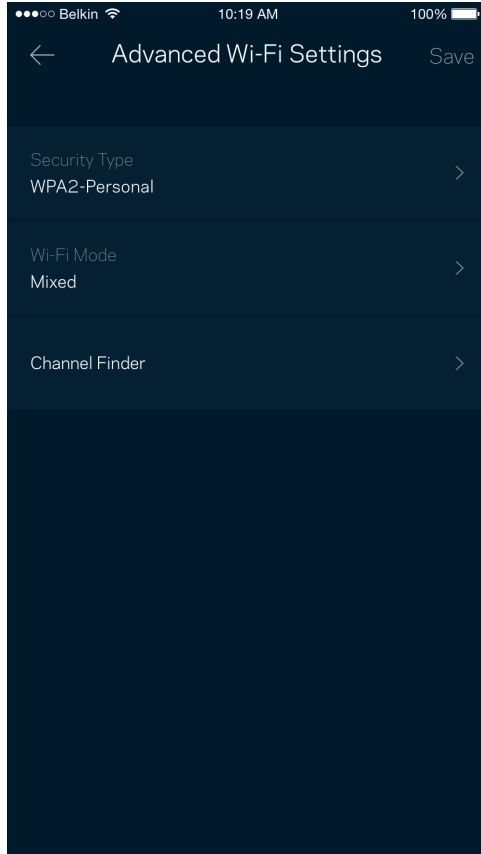

## Подключение устройства с помощью WPS

С помощью WPS можно удобно подключать беспроводные устройства к сети Wi-Fi, не вводя настройки безопасности вручную.

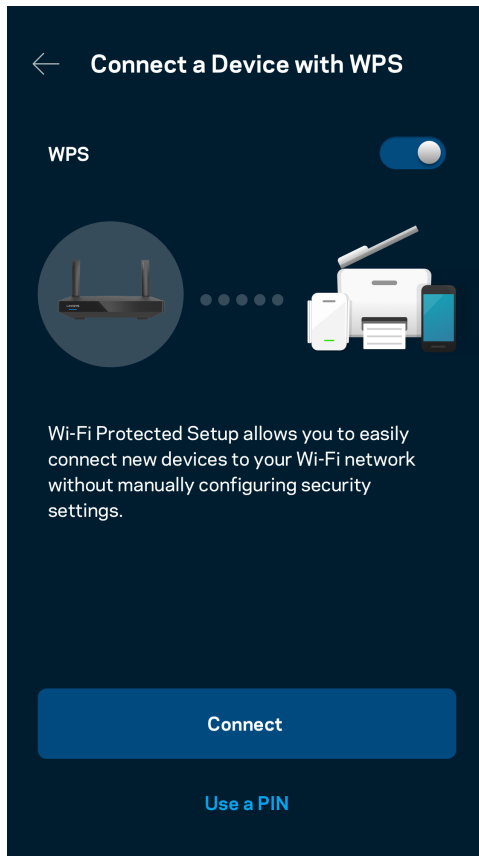

## Гостевой доступ к сети

Используйте экран «Гостевой доступ», чтобы предоставить вашим гостям возможность пользоваться Интернетом, но без доступа к другим ресурсам, подключенным к вашей сети Wi-Fi. Пароль можно отправить с помощью SMS-сообщения или по электронной почте.

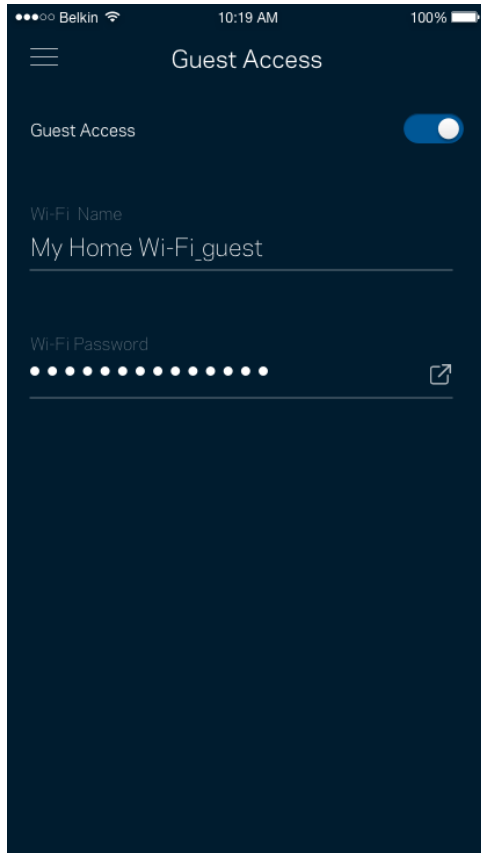

## Приоритет устройств

Можно выбрать до трех устройств с приоритетным подключением к Интернету. Эти устройства, как проводные, так и беспроводные, всегда будут располагать наилучшим подключением к Интернету. Маршрутизатор использует проверку скорости, чтобы определить, как лучше распределить ресурсы сети Wi-Fi среди приоритетных устройств. Остальные устройства будут использовать оставшуюся пропускную способность подключения.

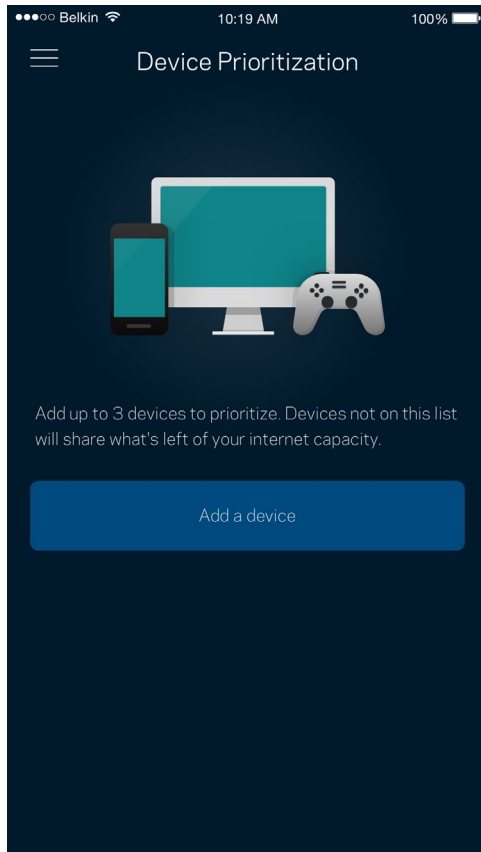

## Уведомления

При наличии нескольких узлов система может уведомить вас об отключении дочерних узлов. Дочерние узлы — это все узлы, не подключенные кабелями к модему. Для получения уведомлений от приложения необходимо включить уведомления в настройках мобильного устройства.

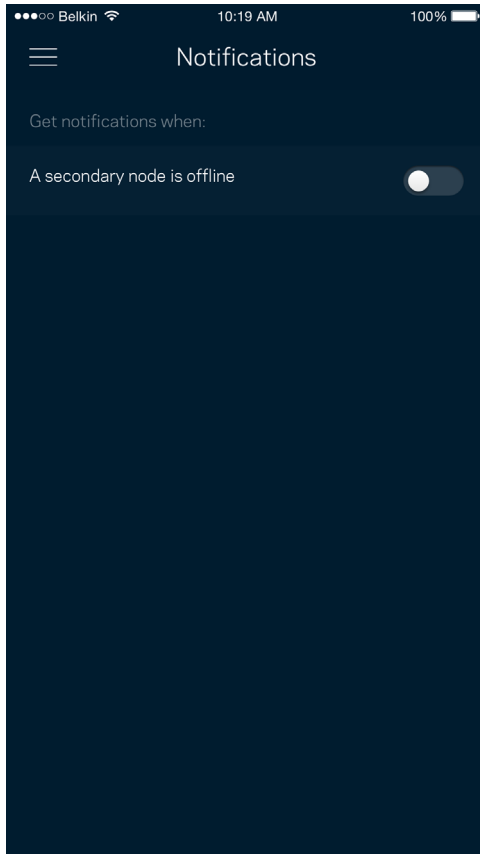

## Администрирование сети и маршрутизатора

На экране «Администрирование сети» можно изменить пароль маршрутизатора и подсказку, а также проверить различные данные (номер модели, серийный номер, данные IP-адреса) вашего маршрутизатора.

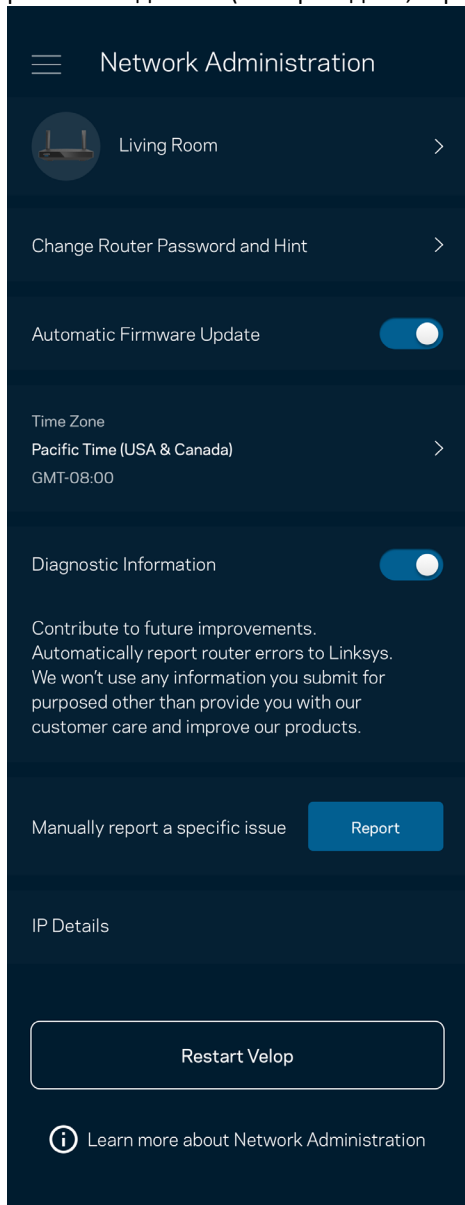

Можно автоматически отправлять отчеты о сбоях в Linksys, чтобы помочь нам в улучшении беспроводных устройств. Также можно вручную отправлять в Linksys сообщения об определенных проблемах.

Вместе с описанием неполадки будет отправлена следующая информация:

<ul style="list-style-type: none"><li>• Версия приложения</li></ul>	<ul style="list-style-type: none"><li>• Тип входа (облако: показывает адрес электронной почты, локальный: «Администратор маршрутизатора»)</li></ul>
<ul style="list-style-type: none"><li>• Модель устройства</li></ul>	<ul style="list-style-type: none"><li>• Тип подключения WAN (отображается <i>Wi-Fi</i> или <i>Ethernet</i>)</li></ul>
<ul style="list-style-type: none"><li>• Версия ОС устройства</li></ul>	<ul style="list-style-type: none"><li>• Время: дата (месяц/день/год, время, часовой пояс)</li></ul>

## Расширенные настройки

### Настройки Интернета

Можно выбрать способ подключения маршрутизатора к Интернету. По умолчанию используется «Автоматическая настройка — DHCP». Прочие типы подключения зависят от вашего поставщика услуг Интернета и от того, как вы планируете использовать маршрутизатор. Опытные пользователи могут использовать «Расширенные настройки» для клонирования MAC-адресов и настройки размера блоков MTU.

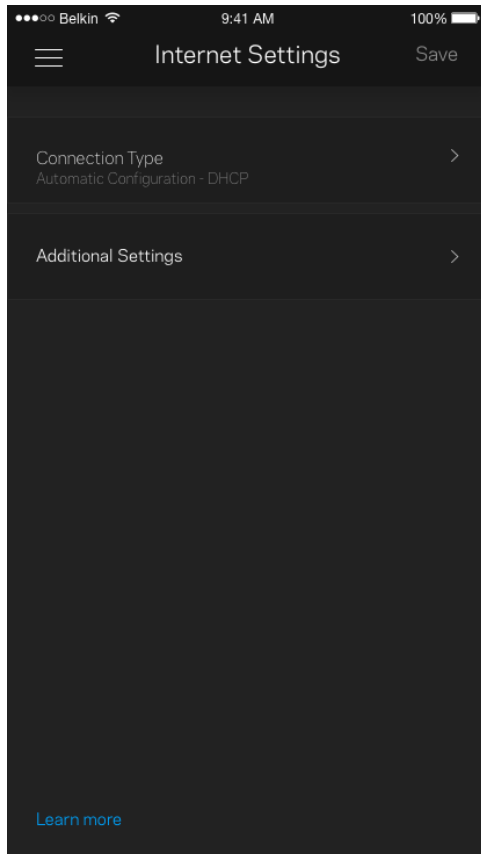



## Настройки портов

Переадресация портов — для одного порта, нескольких портов или диапазона портов — входящий трафик, поступающий в определенный порт, можно переадресовать определенному устройству или в определенный порт в вашей сети Wi-Fi. При переключении диапазона портов маршрутизатор отслеживает исходящие данные для определенных номеров портов. Маршрутизатор запоминает IP-адрес устройства, запрашивающего данные, поэтому при возврате запрошенных данных эти данные направляются соответствующему устройству.

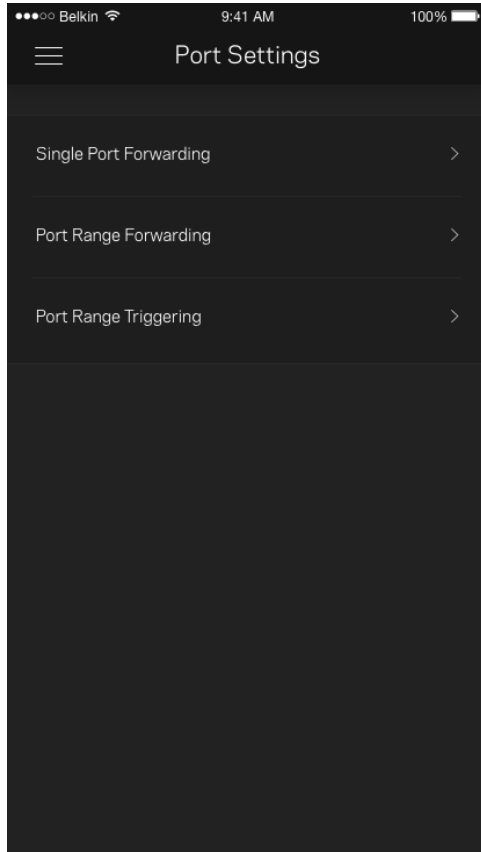

## Фильтры MAC-адресов Wi-Fi

У каждого сетевого устройства есть уникальный MAC-адрес, состоящий из 12 цифр. Можно создать список MAC-адресов, а затем разрешить или запретить эти устройства в вашей сети Wi-Fi.

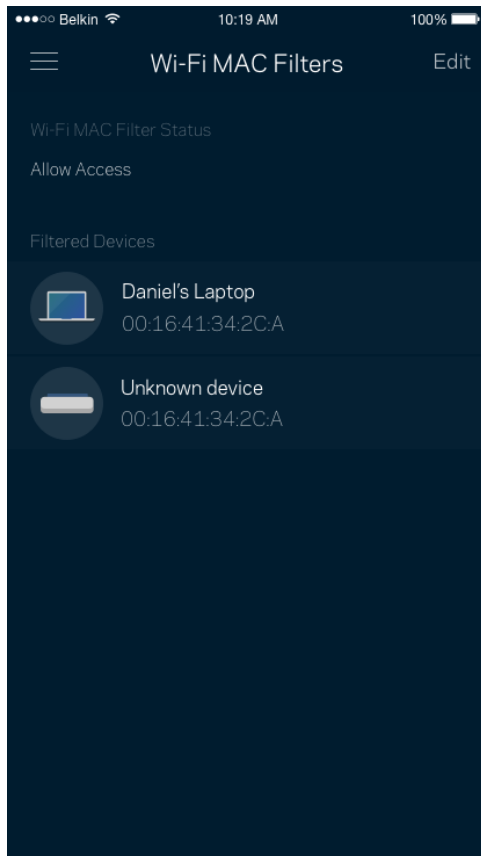

## Внешнее хранилище данных

На информационной панели посмотрите, к какому узлу подключен внешний диск, проверьте оставшееся количество свободного места и включите проверку подлинности, настроив имя пользователя и пароль. (Эта функция доступна только в случае, когда накопитель подключен к внешнему порту USB маршрутизатора.) Не забудьте нажать «Извлечь»  перед извлечением накопителя, чтобы избежать потери данных.

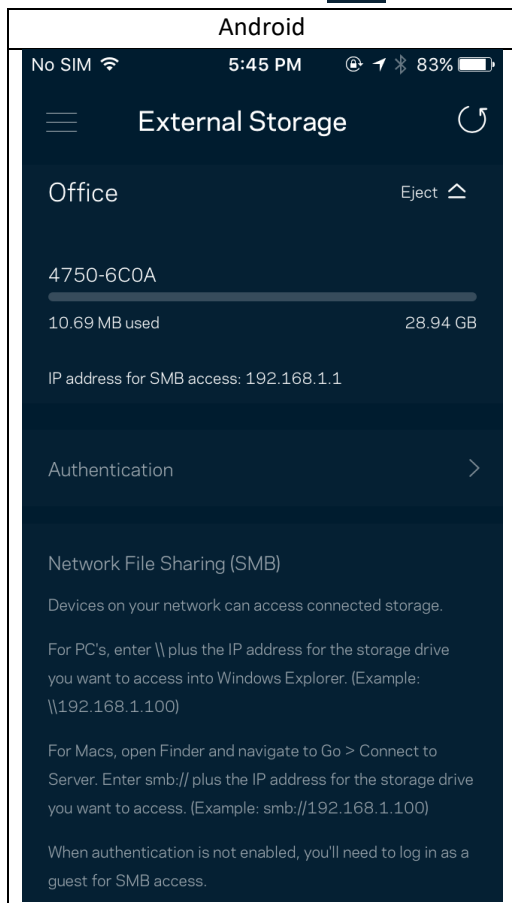

## Измерение скорости

Запустите измерение скорости, чтобы определить, действительно ли скорость вашего подключения к Интернету соответствует указанной в условиях тарифного плана. Измерение скорости также помогает при управлении приоритетом устройств, поскольку полученные результаты дают возможность определить, как доступ к Wi-Fi распределен среди приоритетных устройств.

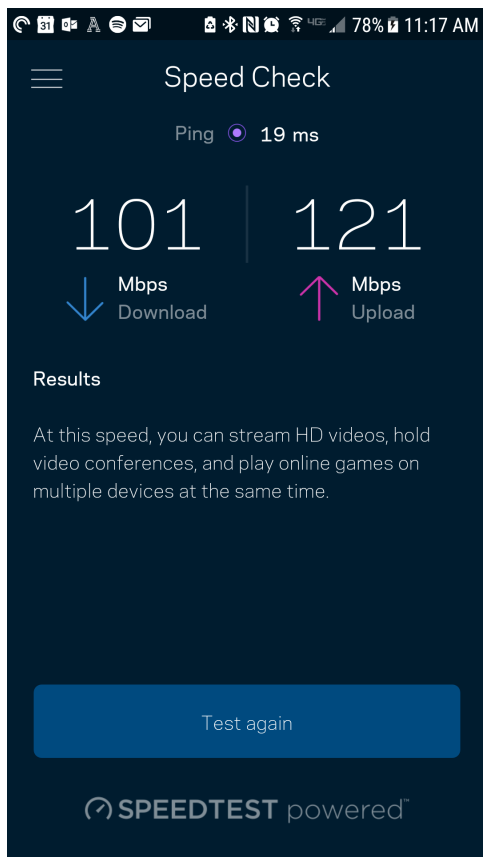

- Скорость загрузки — это скорость, с которой данные передаются из Интернета в маршрутизатор.
- Скорость отправки — это скорость, с которой вы можете передавать данные в Интернет.

**Примечание.** Скорость подключения к Интернету зависит от множества факторов, в том числе от тарифа у поставщика услуг Интернета, от локального и глобального трафика в Интернете, а также от количества устройств у вас дома, совместно использующих одно подключение к Интернету.

## Моя учетная запись

Можно изменить пароль вашего приложения Linksys и выбрать получение новостей и специальных предложений компании Linksys. Эта возможность доступна только после входа в приложение с использованием вашего адреса электронной почты.

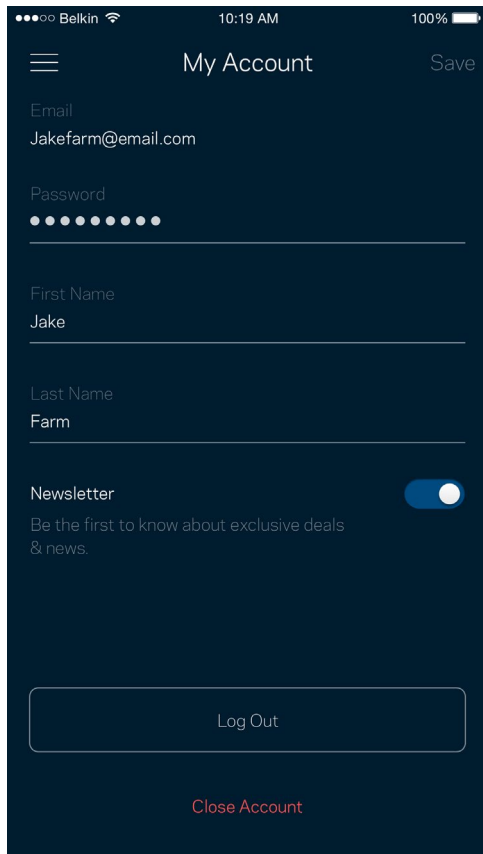

The screenshot shows the 'My Account' settings page in the Linksys app. The page is dark-themed and contains the following elements:

- Header: 'My Account' title and a 'Save' button.
- Email field: 'Email' label, 'Jakefarm@email.com' value.
- Password field: 'Password' label, masked with 10 dots.
- First Name field: 'First Name' label, 'Jake' value.
- Last Name field: 'Last Name' label, 'Farm' value.
- Newsletter toggle: 'Newsletter' label, a blue toggle switch that is turned on, and the text 'Be the first to know about exclusive deals & news.'
- Log Out button: A large, rounded rectangular button with the text 'Log Out'.
- Close Account link: A red text link at the bottom of the page.

## Отзыв

Сообщите нам свое мнение. Можно выставить нашему приложению оценку в магазине приложений, отправить нам пожелание или сообщить о неполадке.

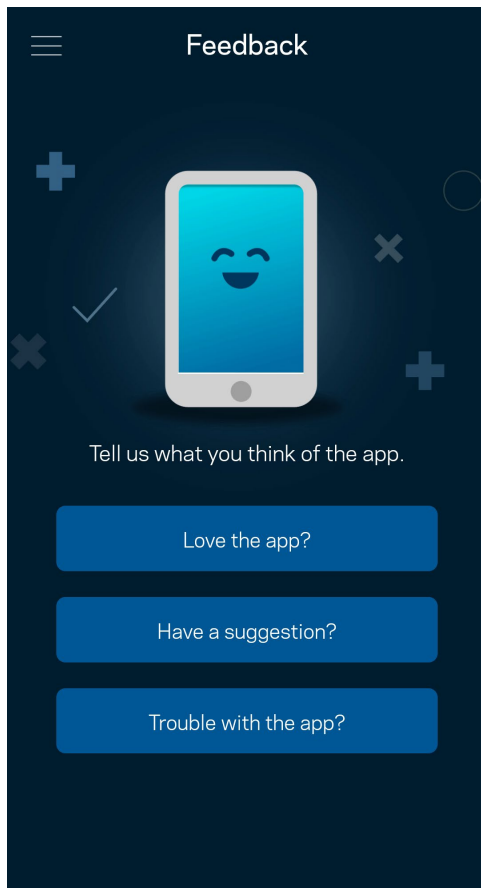

## Справка

В работе приложения возникли неполадки? Требуется дополнительная информация о каких-либо функциях? Нажмите «Справка» для получения нужных сведений.

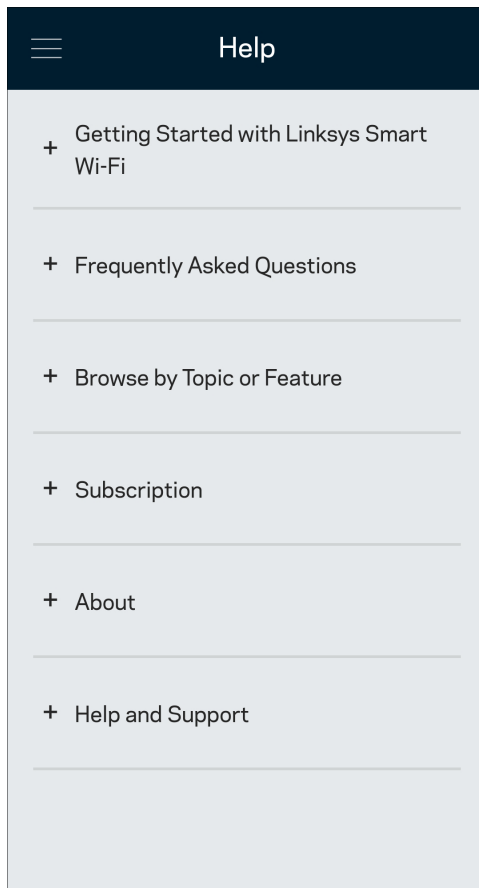

# Подключитесь напрямую к маршрутизатору

Даже при отсутствии подключения к Интернету можно получить доступ к настройкам маршрутизатора. Установите подключение к сети Wi-Fi, запустите приложение Linksys и нажмите «Вход с паролем маршрутизатора» в нижней части экрана. Доступ к учетной записи Linksys Wi-Fi невозможен без подключения к Интернету.

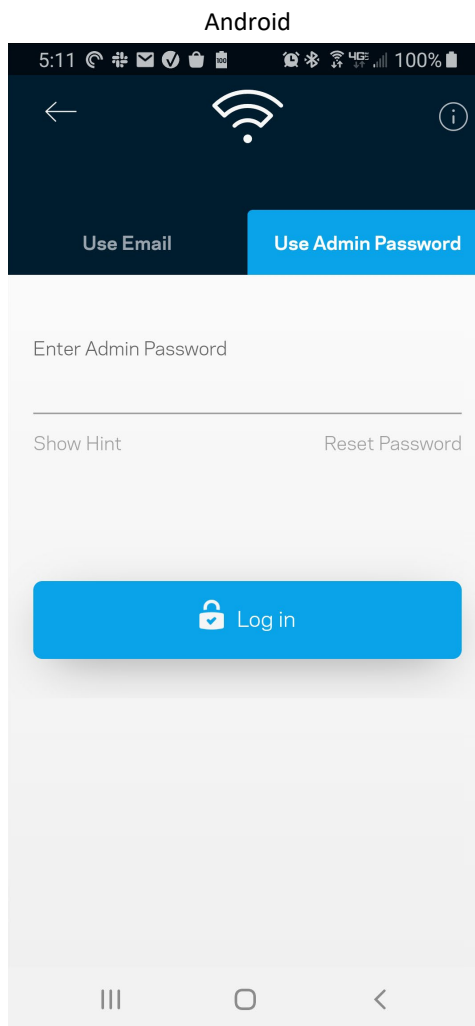
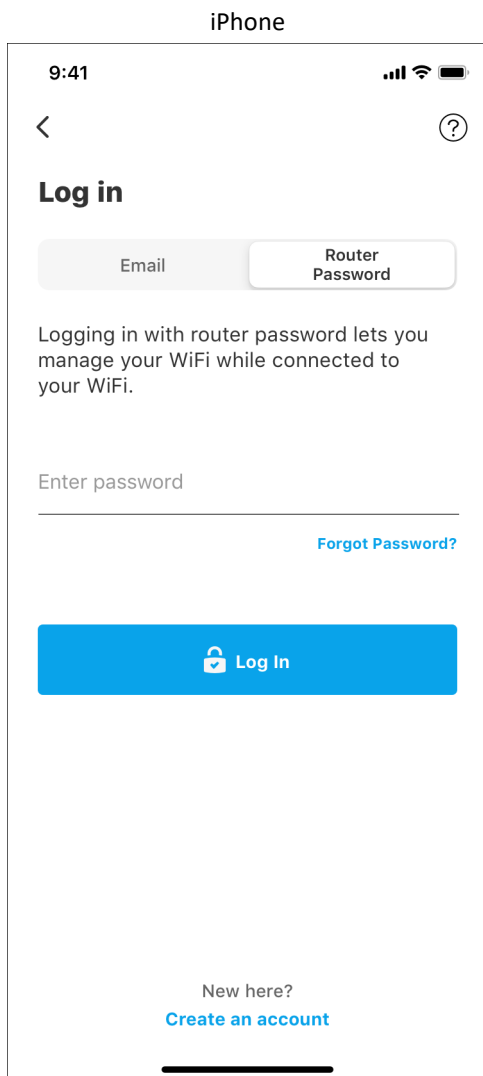



## Пароль маршрутизатора

Безопасный пароль администратора был создан при настройке. Чтобы изменить его, нажмите «Администрирование сети и маршрутизатора», затем «Изменить пароль маршрутизатора и подсказку».

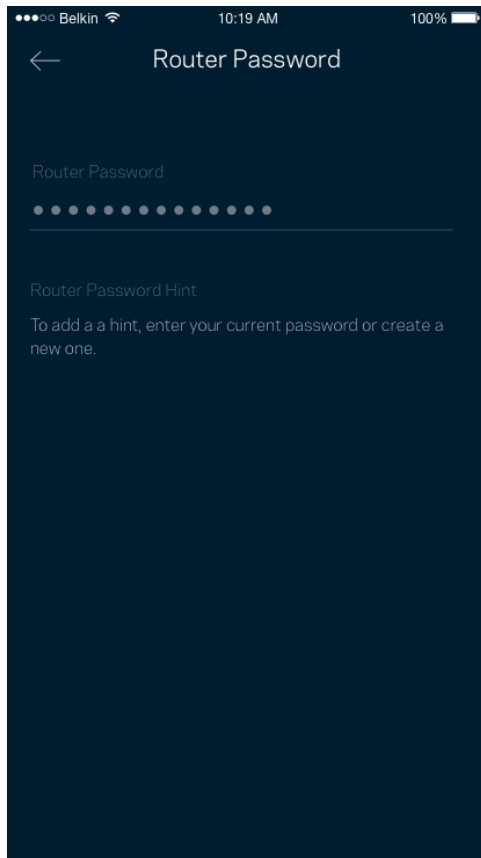

Для обеспечения безопасности маршрутизатора мы отправим вам электронное письмо, если кто-либо изменит пароль администратора.

# Восстановление заводских настроек маршрутизатора

Скорее всего, у вас не возникнет необходимости сбрасывать все настройки маршрутизатора серии MR5500 и восстанавливать заводские настройки. В этом случае маршрутизатор возвращается в то состояние, в котором он был в момент покупки, поэтому вам потребуется заново выполнить весь процесс настройки. Все параметры, настроенные вами с момента первоначальной настройки, — имя сети Wi-Fi, пароли, тип безопасности, — будут удалены. Все беспроводные устройства будут отключены от вашей сети Wi-Fi.

Восстановление заводских настроек:

- На подключенном к электросети и включенном маршрутизаторе нажмите и удерживайте кнопку сброса, расположенную на задней панели. Индикатор на верхней части маршрутизатора начнет мигать красным цветом. Не отпускайте индикатор, пока он не погаснет, а затем загорится ярким красным цветом.

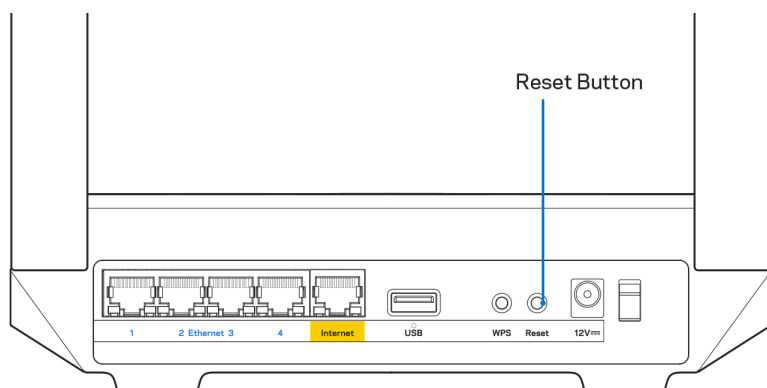

## Монтаж маршрутизатора на стену

У маршрутизатора MR5500 есть отверстия на нижней стороне для настенного монтажа.

Повесьте маршрутизатор с помощью винтов M3 x 20 мм.

# Технические характеристики

## Linksys MR5500

Название модели	Двухдиапазонный одноранговый маршрутизатор Wi-Fi 6, AX5400
Номер модели	MR5500
Скорость порта:	10/100/1000 Мбит/с (Ethernet 1 Гбит/с)
Радиочастота	2,4 и 5 ГГц
Количество антенн	2 внешних поворотных антенны (несъемные), 1 внутренняя антенна
Порты	USB 3.0, Ethernet (1–4), Интернет, питание
Кнопки	Питание, сброс, WPS
Индикаторы	Передняя панель: Один многоцветный индикатор питания и состояния Задняя панель: USB, Ethernet (1–4), Интернет
Безопасность	WPA2-Personal, WPA3-Personal, WPA2/WPA3-Personal Mixed
Разрядность ключа безопасности	128-битное шифрование
Поддерживаемые файловые системы	FAT, NTFS, HFS+

## Физические характеристики

Размеры	215 x 155 x 56 мм
Вес изделия	574 г
Питание	12 В/2А
Сертификация	FCC, IC, CE, Wi-Fi (IEEE 802.11a/b/g/n/ac/ax)
Рабочая температура	от 0 до 40 °C
Температура хранения	от -20 до 60 °C
Влажность воздуха при работе	От 10 до 80 % относительной влажности без конденсации
Влажность воздуха при хранении	От 5 до 90 % без конденсации

Примечания.

Сведения о соответствии нормативным требованиям, о гарантии и безопасности см. по адресу [Linksys.com/support/MR5500](https://Linksys.com/support/MR5500).

Технические характеристики могут быть изменены без уведомления.

Максимальная производительность рассчитана в соответствии со спецификациями стандарта IEEE 802.11. Фактические характеристики, включая емкость, пропускную способность, диапазон и покрытие беспроводной сети, могут отличаться от указанных. Производительность зависит от многих факторов, условий и переменных величин, в том числе расстояния от точки доступа, объема сетевого трафика, материалов и конструкции здания, используемой операционной системы, сочетания беспроводных устройств, помех и других неблагоприятных условий.

Для получения технической поддержки обратитесь по адресу [Linksys.com/support/MR5500](https://Linksys.com/support/MR5500).

BELKIN, LINKSYS и многие названия продуктов и эмблемы являются товарными знаками группы компаний Belkin. Упомянутые здесь товарные знаки сторонних компаний являются собственностью соответствующих владельцев.

© 2021 Linksys Holdings, Inc. и/или аффилированные структуры компании. Все права защищены.

**LINKSYS**

NÁVOD NA POUŽÍVANIE

**Dvojpásmový smerovač**

**MAX-STREAM®**

**Mesh WiFi 6**

MR5500 Series

## Obsah

<b>Opis výrobku</b>	<b>3</b>
<b>Pomoc</b>	<b>5</b>
Získanie pomoci	5
<b>Inštalácia</b>	<b>6</b>
Čo budete potrebovať?	6
<b>Nastavenia systému Linksys Whole Home Wi-Fi</b>	<b>8</b>
Prihlásenie do aplikácie Linksys	8
Navigácia v ponuke	9
Tabuľa (Dashboard)	10
Zariadenia (Devices)	11
Zobrazenie alebo zmena podrobností o zariadení	12
Rodičovská kontrola (Parental Controls)	13
Nastavenia siete Wi-Fi (Wi-Fi Settings)	14
Pokročilé nastavenia siete Wi-Fi (Advanced Wi-Fi Settings)	15
Pripojenie zariadenia prostredníctvom funkcie WPS	16
Prístup do hostiteľskej siete	17
Prioritizácia zariadení (Device Prioritization)	18
Oznámenia (Notifications)	19
Správa siete/smerovača (Network/Router Administration)	20
Pokročilé nastavenia (Advanced Settings)	21
Nastavenia internetu (Internet Settings)	21
Nastavenia portov (Port Settings)	22
Filtre adres MAC (Wi-Fi MAC Filters)	23
Externé úložisko (External Storage)	24
Speed Check (Kontrola rýchlosti)	25
Moje konto (My Account)	26
Odozva (Feedback)	27
Pomocník (Help)	28
<b>Priame pripojenie k smerovaču</b>	<b>29</b>
Heslo smerovača	30
<b>Obnovenie výrobných nastavení smerovača</b>	<b>31</b>
<b>Montáž smerovača na stenu</b>	<b>31</b>
<b>Technické údaje</b>	<b>32</b>
Linksys MR5500	32
Fyzické	32

## Opis výrobku

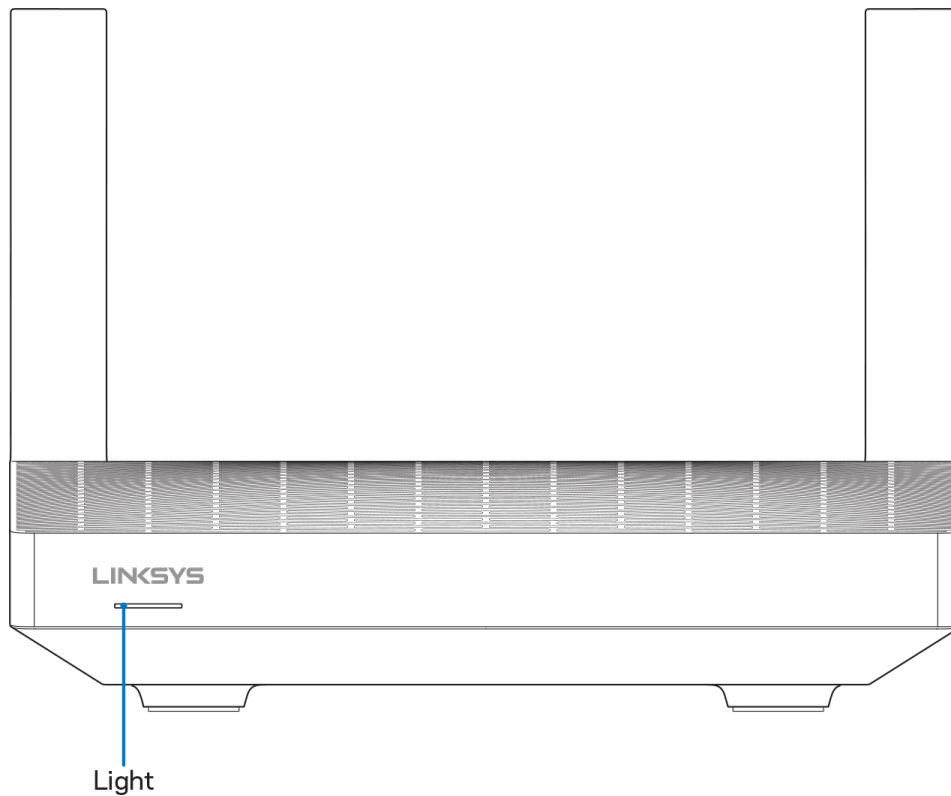

Opis indikátora	Stav
<b>Modrá (bliká)</b>	Spúšťanie/spustené párovanie WPS Počkajte, kým sa smerovač nespustí alebo kým nebude dokončené párovanie WPS.
<b>Purpurová</b>	Pripravené na Inštaláciu. Otvorte aplikáciu Linksys a dokončíte inštaláciu.
<b>Purpurová (bliká)</b>	Prebieha inštalácia Postupujte podľa pokynov v aplikácii.
<b>Modrá</b>	Pripojené k internetu/párovanie WPS úspešné Smerovač je online, všetko funguje.
<b>Červená</b>	Žiadne internetové pripojenie Nie je online; u poskytovateľa internetových služieb overte dostupnosť služby.
<b>Červená (bliká)</b>	Odpojené <ul style="list-style-type: none"><li>• Podriadený uzol: príliš ďaleko od aktívneho uzla</li><li>• Nadradený uzol: odpojený od modemu</li></ul>
<b>Žltá</b>	Slabý signál (len podriadené uzly)
<b>Žltá (bliká)</b>	Párovanie WPS neúspešné

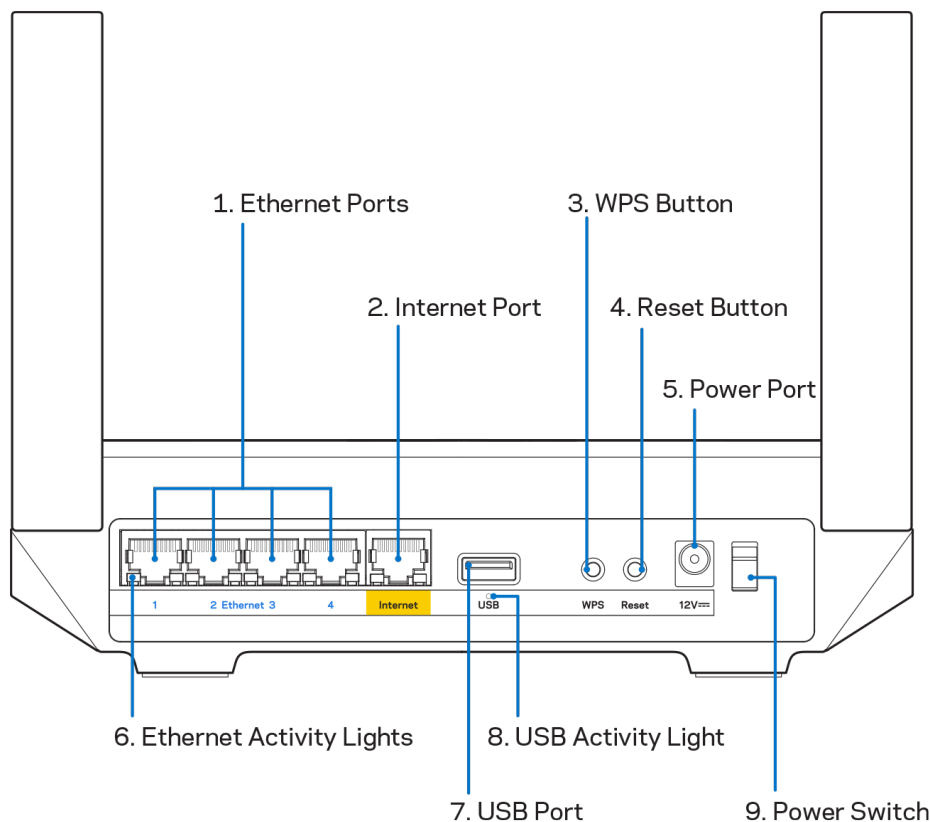

**Sieťové rozhrania Ethernet (1)** — Sieťovými káblami (ethernet) prepojte tieto modré gigabitové konektory (10/100/1000) a sieťové zariadenia, ktoré chcete pripojiť káblom.

**Poznámka** — Najlepší výkon rozhraní siete ethernet dosiahnete s káblami triedy CAT5e alebo vyššej.

**Rozhranie Internet (2)** — Sieťovým káblom (ethernet) prepojte tento žltý gigabitový konektor (10/100/1000) a káblový/DSL/optický modem širokopásmového internetu. Ak používate tento smerovač ako podradený uzol v systéme siete mesh Wi-Fi, môžete tento port použiť na vytvorenie káblového pripojenia k inému uzlu.

**Poznámka** — Najlepší výkon rozhrania siete internet dosiahnete s káblom triedy CAT5e alebo vyššej.

**Tlačidlo funkcie WPS (Wi-Fi Protected Setup™) (3)** — Stlačením pripojte zariadenia podporujúce funkciu WPS.

**Tlačidlo Reset (4)** — Ak chcete v smerovači obnoviť výrobné nastavenia, podržte toto tlačidlo stlačené, kým indikátor na vrchnom paneli smerovača bliká červenou. Tlačidlo uvoľníte až potom, keď indikátor zhasne a opäť sa jasne rozsvieti červenou.

**Konektor napájania (5)** — Do tohto konektora zapojte dodaný napájací adaptér.

**Indikátory aktivity siete Ethernet (6)** — Indikátory informujú o prenose dát cez sieťový kábel.

**Rozhranie USB 3.0 (7)** — Umožňuje pripojenie a zdieľanie jednotiek USB v sieti alebo na internete.

**Indikátor aktivity USB (8)** — Indikátor informuje o prenose dát cez rozhranie USB.

**Hlavný vypínač (9)** — Smerovač sa zapína stlačením | (zapnuté).

# Pomoc

## Získanie pomoci

- [Linksys.com/support/MR5500](http://Linksys.com/support/MR5500)
- Pomocník aplikácie Linksys (spustíte aplikáciu a kliknete na položku Help (Pomocník) v hlavnej navigačnej ponuke)

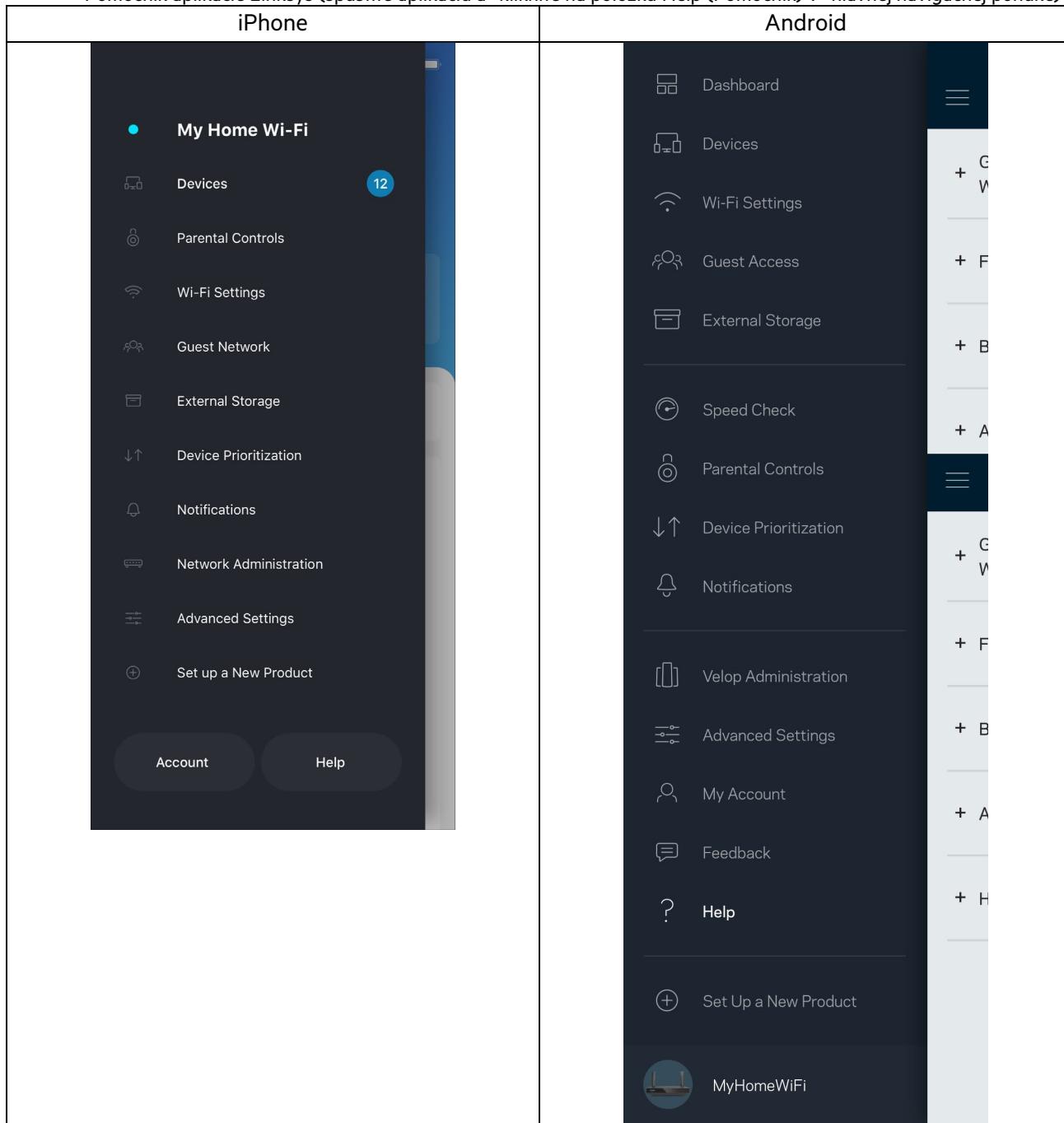

**Poznámka** — Licencie a upozornenia týkajúce sa softvéru tretích strán si môžete pozrieť na lokalite <http://support.linksys.com/en-us/license>. S otázkami alebo požiadavkami týkajúcimi sa zdrojového kódu GPL sa obráťte na <http://support.linksys.com/en-us/gplcodecenter>.



# Inštalácia

**DÔLEŽITÉ** —Smerovač MR5500 Series je možné nainštalovať ako nadradený uzol alebo podriadený uzol v celej domácej sieti mesh Wi-Fi. Nadradený uzol je nutné pripojiť sieťovým káblom (ethernet) k modemu alebo modemovému smerovaču. Podriadené uzly je možné pripojiť bezdrôtovo alebo sieťovými káblami (ethernet).

Ak pridávate smerovač ako nadradený uzol do existujúcej domácej siete Velop mesh Wi-Fi, resetujte všetky uzly na továrenské nastavenia a pridajte ich do systému až potom, keď nainštalujete smerovač MR5500 Series a keď bude fungovať správne.

Stiahnite si aplikáciu Linksys. Táto aplikácia bude potrebná na inštaláciu smerovača.

Prejdite do obchodu s aplikáciami pre svoje zariadenie a vyhládajte Linksys.

Vyhľadajte túto ikonu: 

## Čo budete potrebovať?

Nainštalujte aplikáciu, otvorte ju a postupujte podľa pokynov.

**Poznámka** — Aplikácia funguje v systémoch iOS 11.4 a novšom a Android 6.0 a novšom.

Počas inštalácie si vytvoríte konto služby Linksys Smart Wi-Fi, takže túto aplikáciu budete môcť používať na zobrazenie alebo zmenu systémových nastavení z ľubovoľného miesta s internetovým pripojením.

Služba Linksys Smart Wi-Fi a aplikácia Linksys okrem iného umožňujú:

- Zmeniť názov a heslo siete Wi-Fi
- Nastaviť prístup hostí
- Pripojiť zariadenia k sieti Wi-Fi prostredníctvom funkcie WPS
- Blokovať prístup k internetu použitím rodičovskej kontroly
- Otestovať rýchlosť pripojenia k internetu

**Poznámka** — Zašleme vám overovací email. Pripojte sa k domácej sieti a kliknutím na prepojenie uvedené v tomto emaille priradíte smerovač k svojmu kontu.

Stačí len pripojiť napájanie a kábel siete Ethernet, o ostatné sa postará inštalčný proces prostredníctvom aplikácie. Po nadviazaní pripojenia môžete použiť aplikáciu na prispôbenie siete Wi-Fi prídelením názvu a hesla. Smerovač a všetky podriadené uzly môžete pomenovať aj podľa toho, kde sú umiestnené, aby ste ich mohli identifikovať, ak by sa náhodou vyskytol problém.

Ak chcete pridať podriadené uzly a vytvoriť celý systém domácej siete mesh Wi-Fi, umiestnite ich kdekoľvek v dosahu fungujúceho uzla. K modemu alebo modemovému smerovaču je nutné pripojiť káblom len nadradený uzol. Nemusíte sa obávať, aplikácia vám pomôže s rozmiestnením uzlov.

Vytlačte si túto stránku a do tabuľky si zaznamenajte nastavenia svojej siete Wi-Fi a svojho konta. Túto stránku si uložte na bezpečné miesto.

<b>Názov siete Wi-Fi</b>	
<b>Heslo siete Wi-Fi</b>	
<b>Heslo smerovača</b>	
<b>Názov hostiteľskej siete</b>	
<b>Heslo hostiteľskej siete</b>	
<b>Prihlasovacia emailová adresa aplikácie Linksys</b>	
<b>Heslo aplikácie Linksys</b>	

Prihlasovaciu emailovú adresu a heslo je možné použiť aj na prihlásenie na lokalite [LinksysSmartWiFi.com](http://LinksysSmartWiFi.com) z počítača. Sieť Wi-Fi je možné zobrazíť alebo spravovať v internetovom prehliadači.

# Nastavenia systému Linksys Whole Home Wi-Fi

Použitím aplikácie Linksys môžete zobraziť alebo zmeniť nastavenia siete Wi-Fi vrátane zabezpečenia a rodičovskej kontroly. Prístup k nastaveniam je možný odkiaľkoľvek, kde je k dispozícii internetové pripojenie. Priamy prístup k systému je možný priamo z vašej domácej siete, aj keď nemáte prístup k internetu.

## Prihlásenie do aplikácie Linksys

1. Otvorte aplikáciu Linksys a klepnite na **Log in** (Prihlásiť sa).

### iPhone

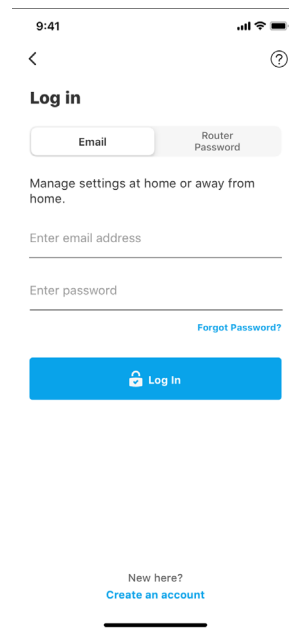
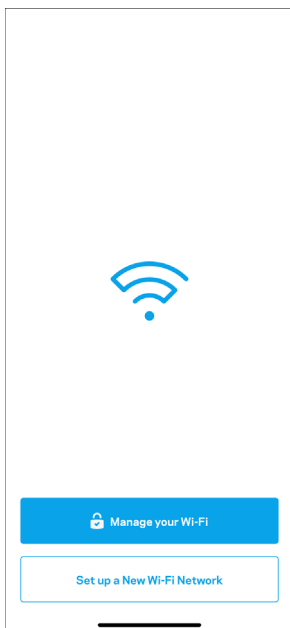

### Android

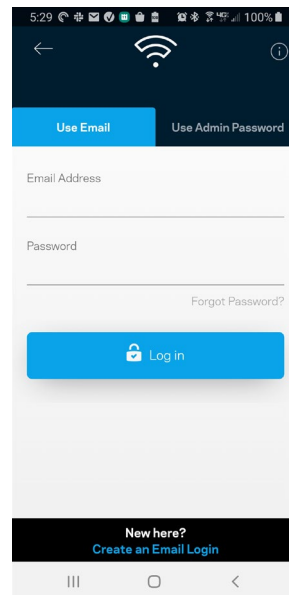
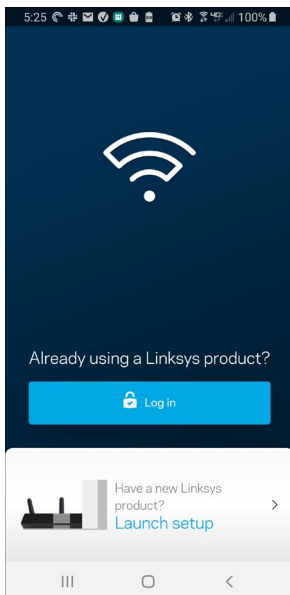

2. Vložte emailovú adresu, ktorú ste použili pri vytvorení svojho konta.
3. Vložte heslo svojo konta.
4. Klepnite na **Log in** (Prihlásiť sa).

## Navigácia v ponuke

Klepnite na ikonu ponuky a  môžete prechádzať položkami v aplikácii.

**iPhone**

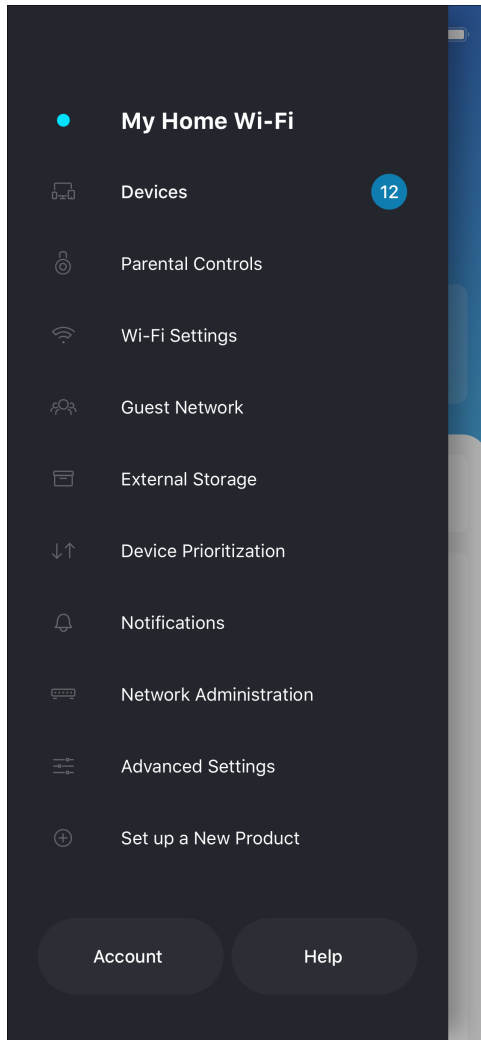

**Android**

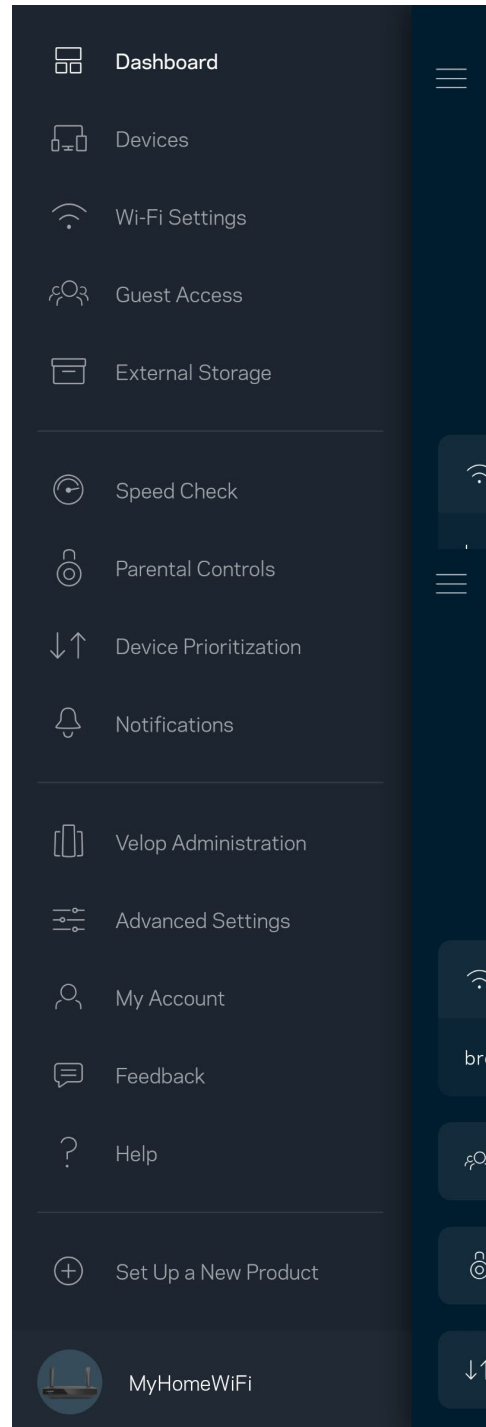

## Tabuľa (Dashboard)

Tabuľa poskytuje prehľad o sieti Wi-Fi. Zistíte, koľko zariadení je pripojených k systému. Z tabule (Dashboard) môžete zdieľať heslo k sieti Wi-Fi a zapínať prístup hostí. Tabuľa takisto zobrazuje informácie o zariadeniach chránených rodičovskou kontrolou alebo prioritizovaných pri prístupe k sieti Wi-Fi.

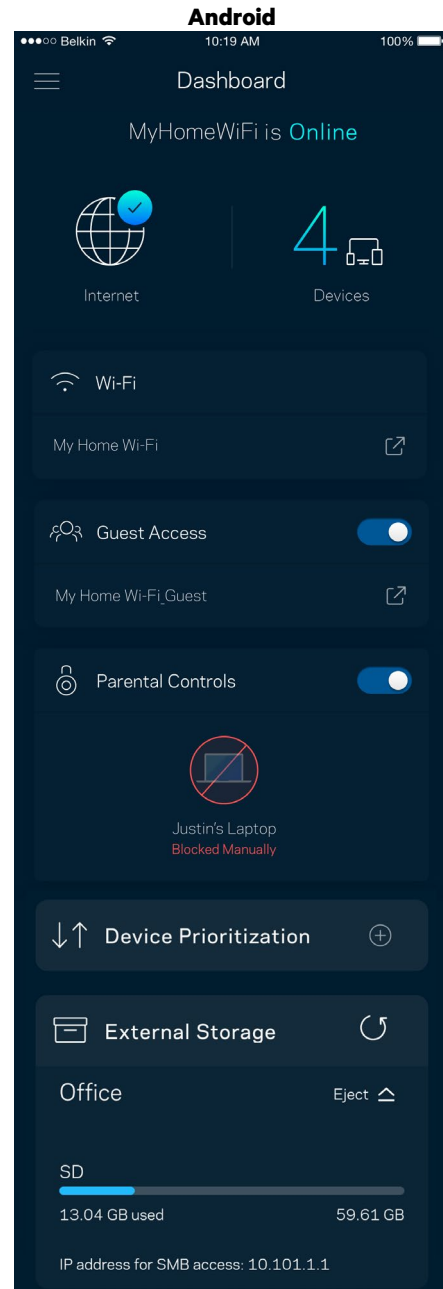
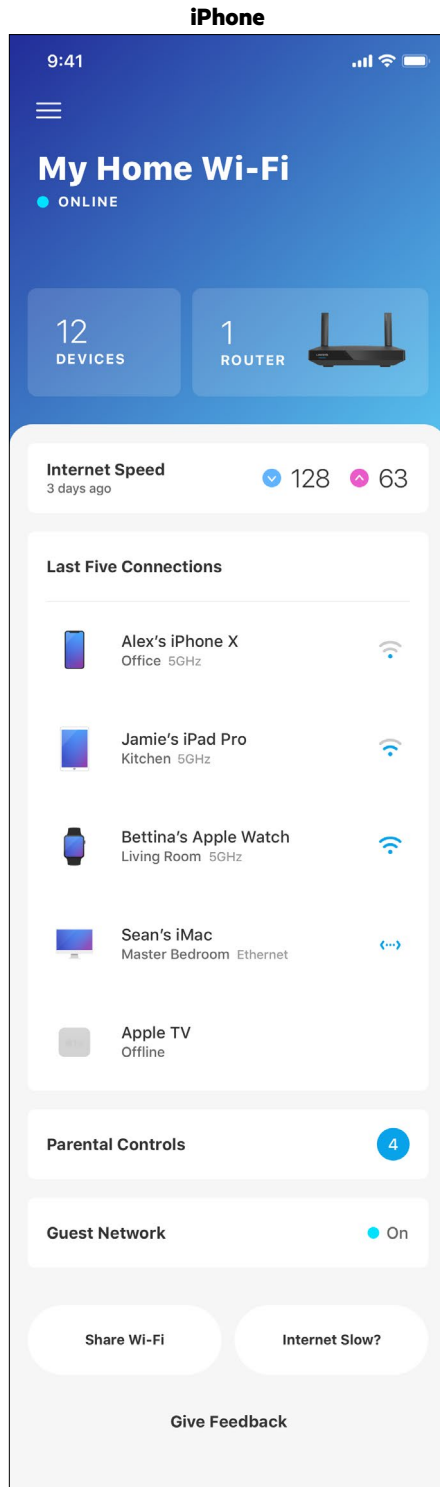

## Zariadenia (Devices)

Zobrazte a zmeňte detaily o všetkých zariadeniach pripojených k sieti Wi-Fi. Môžete zobraziť zariadenia pripojené k hlavnej sieti a hosťovskej sieti alebo zobraziť informácie o jednotlivých zariadeniach.

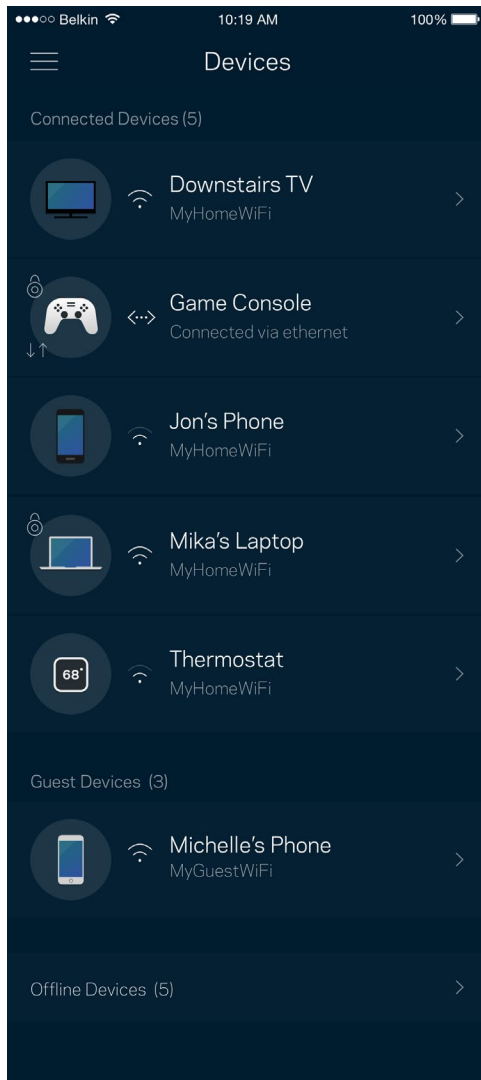

## Zobrazenie alebo zmena podrobností o zariadení

V okne Devices (Zariadenia) môžete upraviť názvy zariadení a zmeniť ikony zariadení. Zariadenia môžete aj prioritizovať, nastaviť pre ne rodičovskú kontrolu a zobrazíť podrobné informácie o sieti Wi-Fi. Klepnite na zariadenie, ktorého detaily chcete zobrazíť.

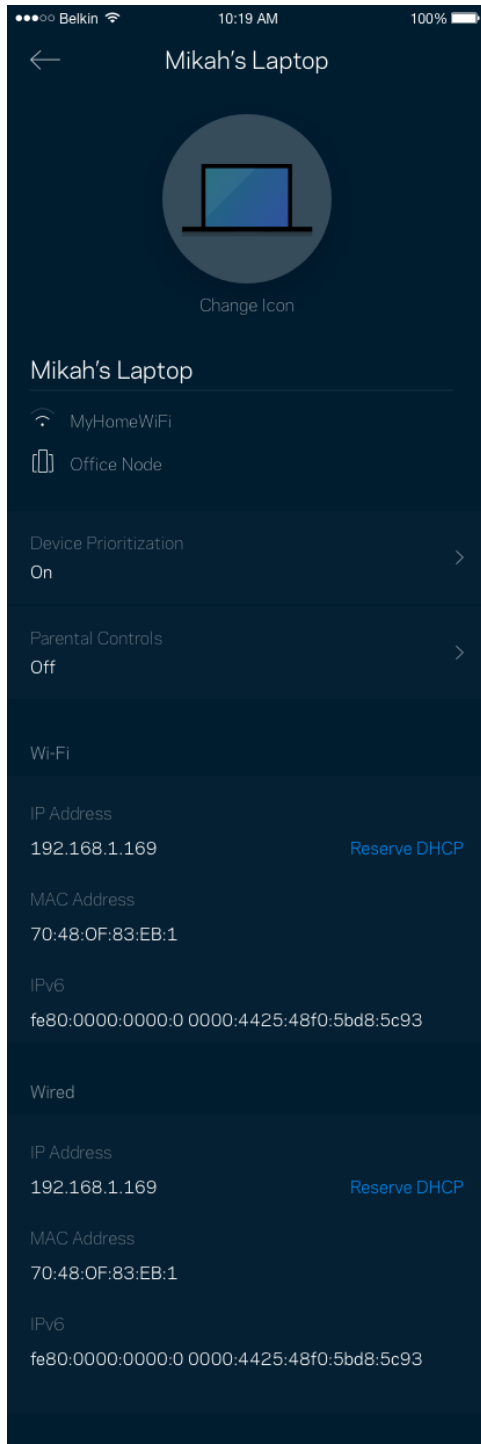

## Rodičovská kontrola (Parental Controls)

Funkcia rodičovskej kontroly umožňuje sledovať, kedy sú vaše deti online a akým aktivitám sa na internete venujú. Môžete pozastaviť internet pre špecifické zariadenia alebo môžete zablokovať špecifické webové lokality.

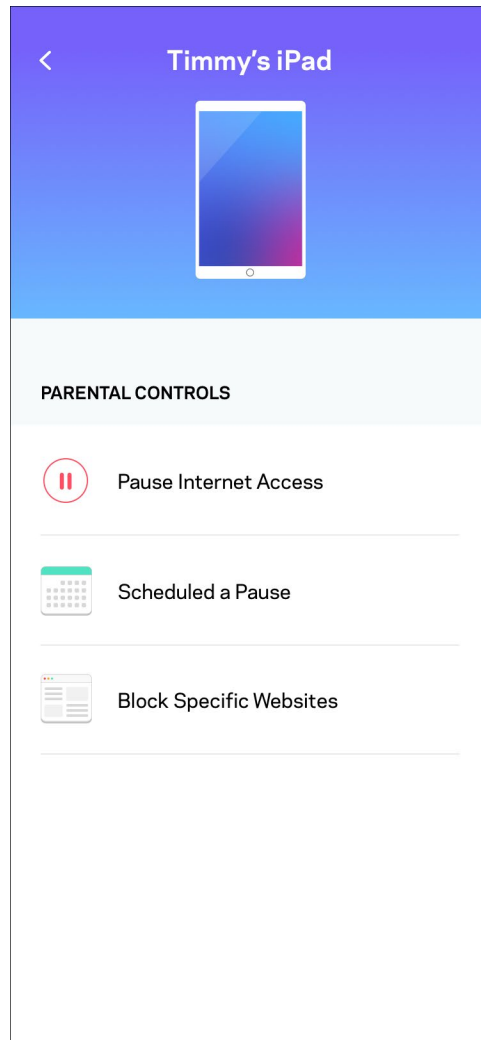
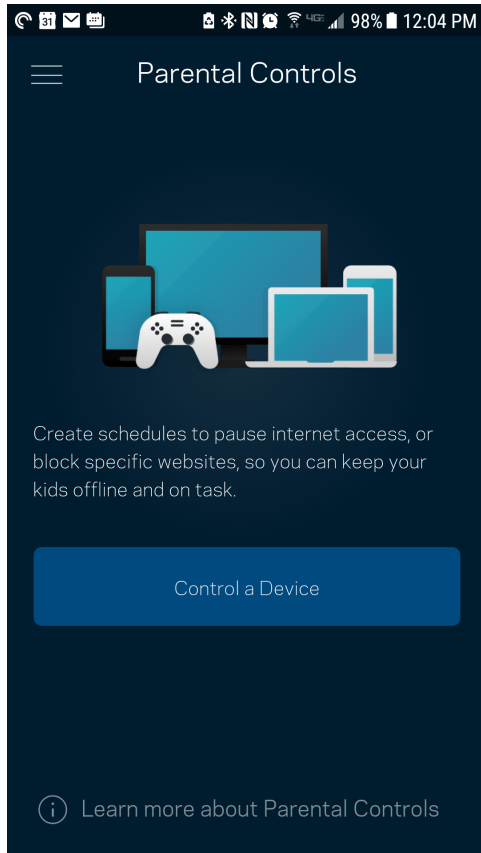



## Nastavenia siete Wi-Fi (Wi-Fi Settings)

Zobrazte alebo zmeňte názov a heslo siete Wi-Fi a pripojte k nej zariadenia použitím funkcie Wi-Fi Protected Setup™.

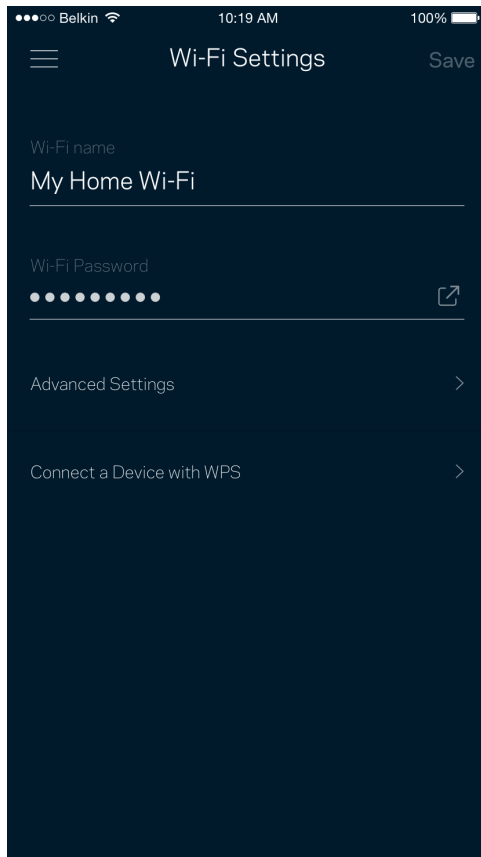

## Pokročilé nastavenia siete Wi-Fi (Advanced Wi-Fi Settings)

Pokročilí používatelia môžu zmeniť predvolený typ zabezpečenia a režim siete Wi-Fi. Nemeňte tieto nastavenia, ak nemáte rozsiahle znalosti o sieťach Wi-Fi. Funkcia Channel Finder (Vyhľadanie kanála) vyhľadá najmenej obsadené kanály sietí Wi-Fi v danej oblasti, aby sa zaistil najlepší výkon systému. Ak sa vo vašom systéme nachádza viac uzlov, funkcia Channel Finder (Vyhľadanie kanála) nájde najlepší kanál pre každý uzol.

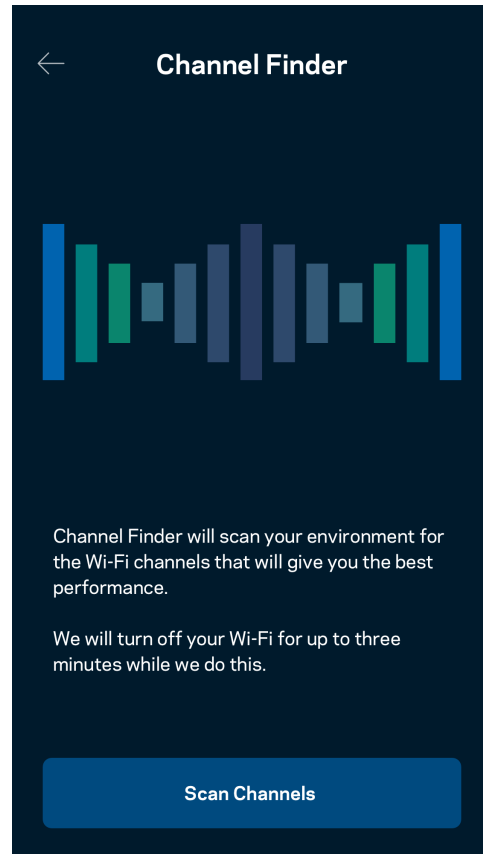
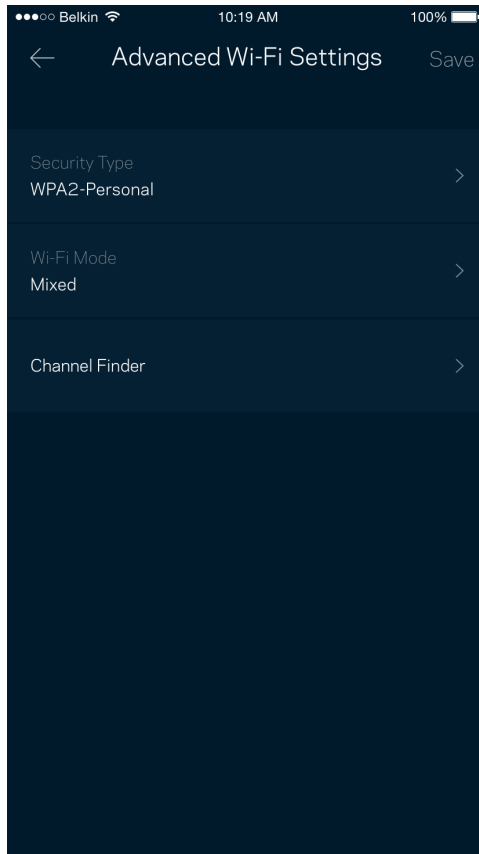

## Pripojenie zariadenia prostredníctvom funkcie WPS

Funkcia WPS (Wi-Fi Protected Setup) umožňuje jednoduché pripojenie bezdrôtových zariadení k sieti Wi-Fi bez nutnosti manuálneho vkladania nastavení zabezpečenia.

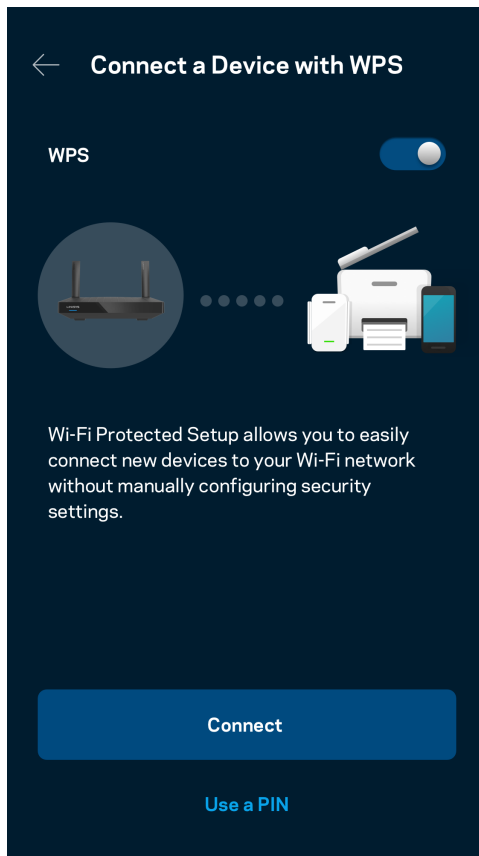

## Prístup do hosťovskej siete

Použitím okna Guest Access (Prístup hostí) umožníte hosťom pripojiť sa k internetu, súčasne im však obmedzíte prístup k ďalším zdrojom pripojeným k sieti Wi-Fi. Heslo môžete zasláť v textovej správe alebo v emaili.

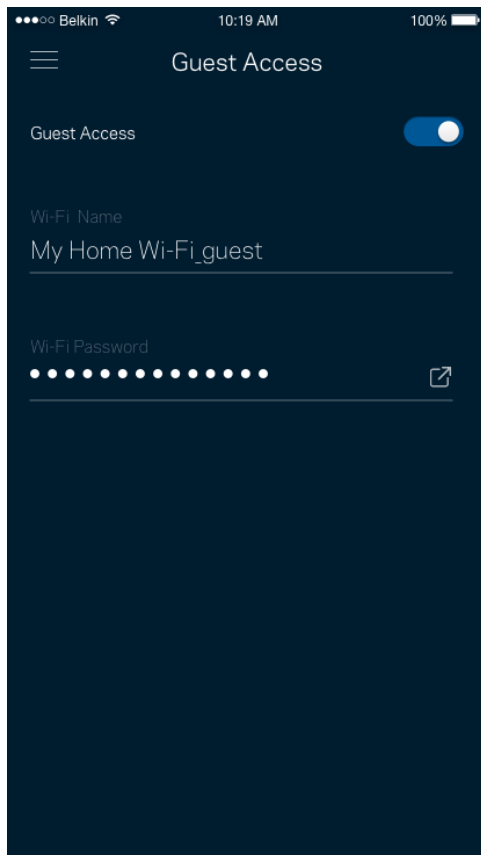

## Prioritizácia zariadení (Device Prioritization)

Zvoľte maximálne tri zariadenia, ktoré budú mať prioritný prístup k internetu. Tieto zariadenia – pripojené káblom alebo bezdrôtovo – budú mať vždy najlepší prístup k internetu. Smerovač spustí kontrolu rýchlosti, aby určil najlepšie rozdelenie siete Wi-Fi prioritizovaným zariadeniam. Ostatné zariadenia budú využívať zvyšnú kapacitu.

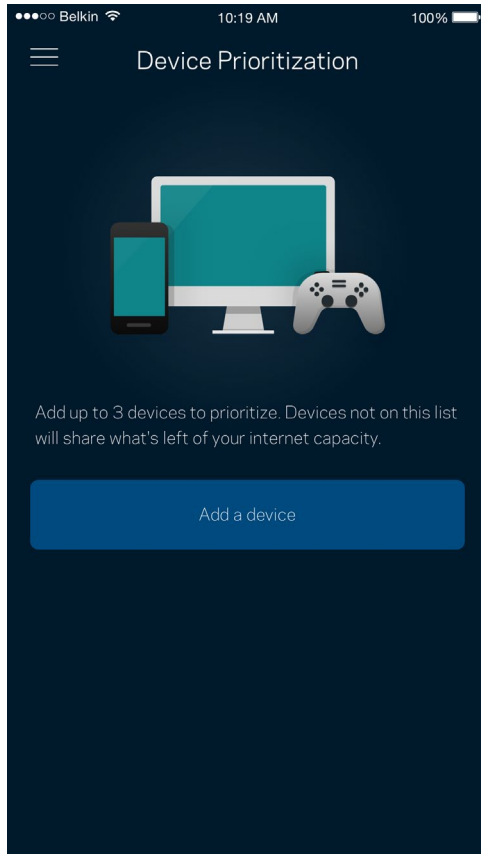

## Oznámenia (Notifications)

Ak máte viac uzlov, aplikácia vás môže informovať o výpadkoch podriadených uzlov v rámci systému. Podriadené uzly sú uzly, ktoré nie sú pripojené k modemu káblom. Aby vás na to aplikácia mohla upozorniť, musíte v nastaveniach mobilného zariadenia zapnúť tieto oznámenia.

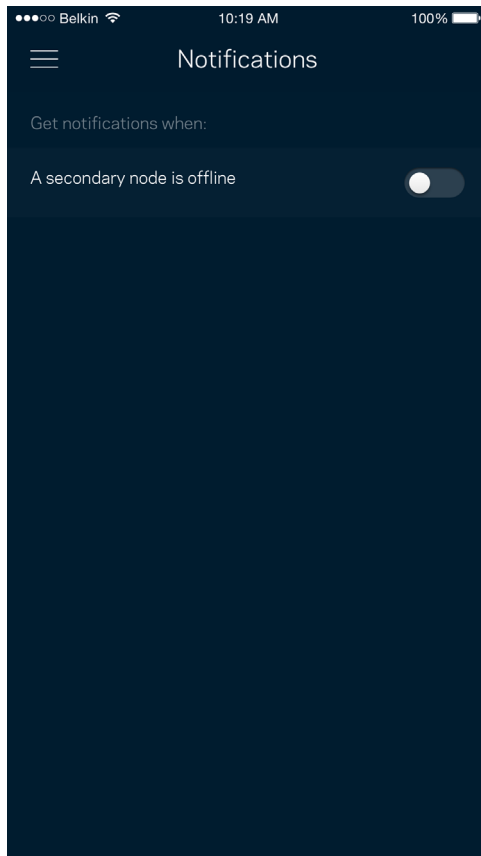

## Správa siete/smerovača (Network/Router Administration)

V okne správy siete (Network Administration) môžete zmeniť heslo správcu a pomôcku (hint) a zistiť rozličné identifikátory (číslo modelu, sériové číslo, adresu IP) smerovača.

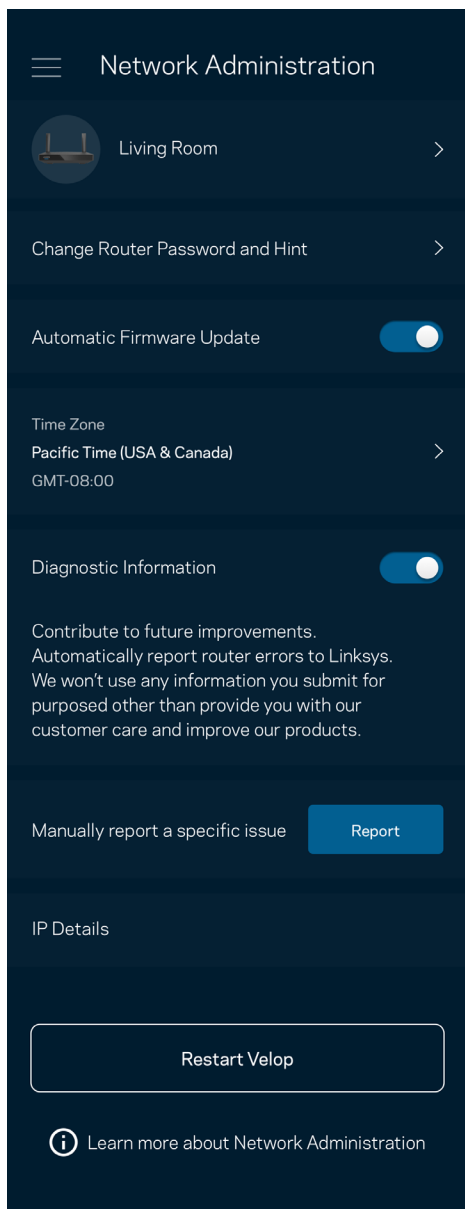

Vyjadrite súhlas s automatickým zasielaním správ o chybách do spoločnosti Linksys a pomôžte nám zlepšiť funkcie pripojenia k sieti Wi-Fi. Konkrétne problémy môžete spoločnosti Linksys ohlásiť aj manuálne.

S opisom problému sa budú odosielať nasledujúce informácie:

<ul style="list-style-type: none"><li>• Verzia aplikácie</li></ul>	<ul style="list-style-type: none"><li>• Typ prihlásenia (<i>cloud</i>: zobrazenie priradenej emailovej adresy, <i>lokálne</i>: zobrazenie „Správca smerovača“)</li></ul>
<ul style="list-style-type: none"><li>• Model zariadenia</li></ul>	<ul style="list-style-type: none"><li>• Typ pripojenia WAN (zobrazenie <i>Wi-Fi</i> alebo <i>ethernet</i>)</li></ul>
<ul style="list-style-type: none"><li>• Verzia operačného systému zariadenia</li></ul>	<ul style="list-style-type: none"><li>• Čas: dátum (mesiac/deň/rok, čas, časové pásmo)</li></ul>

## Pokročilé nastavenia (Advanced Settings)

### Nastavenia internetu (Internet Settings)

Môžete si zvoliť, ako sa smerovač pripojí k internetu. Predvolenou voľbou je Automatic Configuration – DHCP (Automatická konfigurácia – DHCP). Ďalšie typy pripojenia závisia od poskytovateľa internetových služieb alebo od toho, akým spôsobom chcete využívať smerovač. Pokročilí používatelia môžu voľbou Additional Settings (Ďalšie nastavenia) naklonovať adresy MAC a nastaviť hodnotu MTU (maximálna jednotka prenosu).

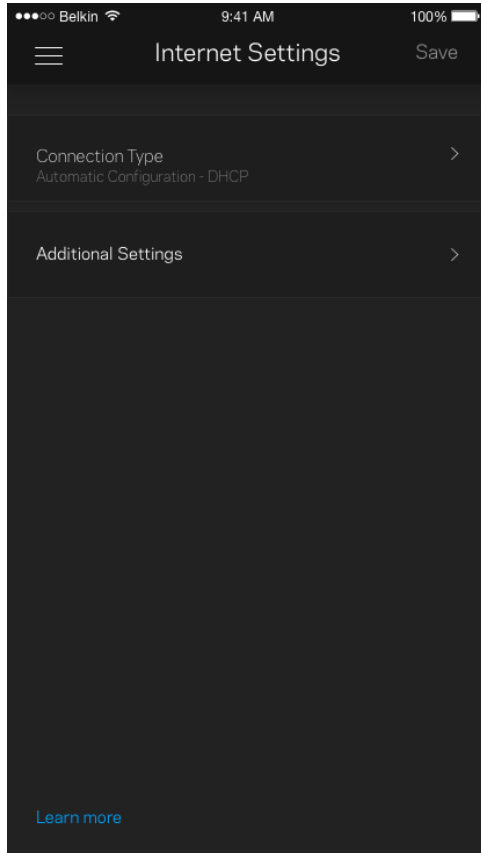



## Nastavenia portov (Port Settings)

Port forwarding (Presmerovanie portov) – pre jediný port, viac portov alebo rozsah portov – odosiela prichádzajúce dáta na špecifickom porte alebo špecifických portoch do špecifického zariadenia alebo portu vo vašej sieti Wi-Fi. Pri spustení rozsahu portov smerovač sleduje špecifické čísla portov odchádzajúcich dát. Smerovač si pamätá adresu IP zariadenia, ktoré požaduje dáta, takže pri vrátení sa požadované dáta smerujú priamo do príslušného zariadenia.

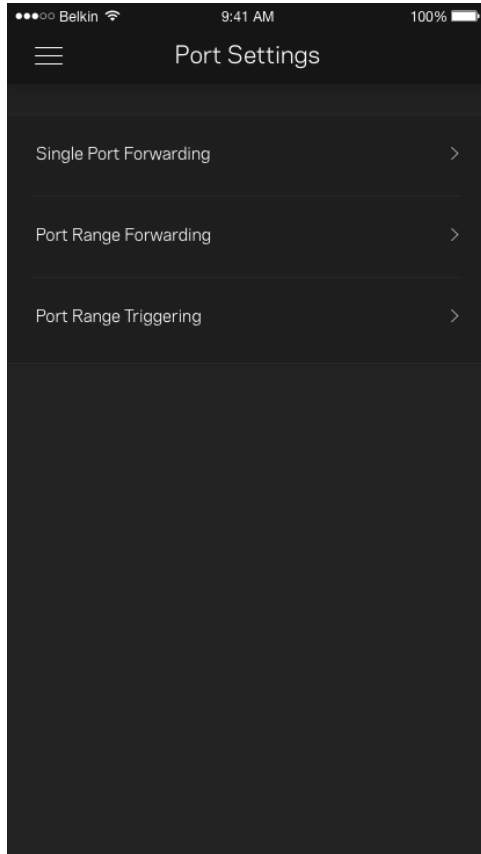

## Filtre adres MAC (Wi-Fi MAC Filters)

Každé sieťové zariadenie má jedinečnú 12-znakovú adresu MAC (riadenie prístupu k médiám). Môžete vytvoriť zoznam adres MAC a potom umožniť alebo zamietnuť týmto zariadeniam prístup do svojej siete Wi-Fi.

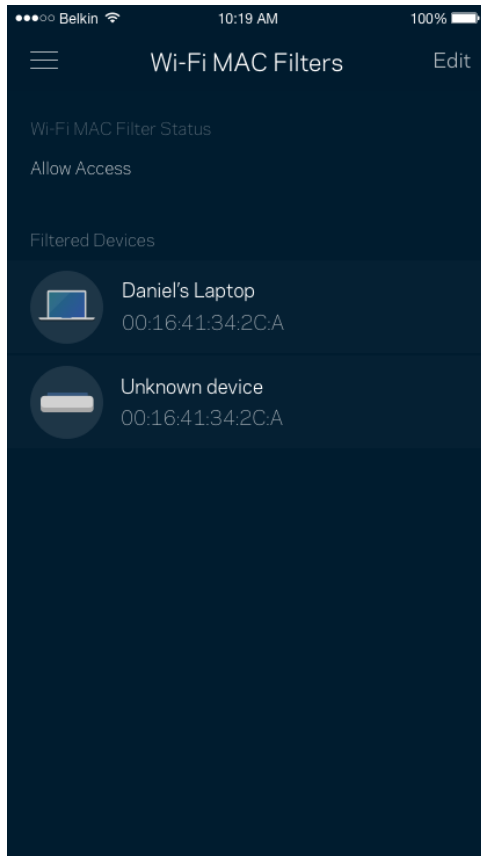

## Externé úložisko (External Storage)

Na tabuli Dashboard môžete zistiť, ku ktorému uzlu je pripojené externé úložisko, množstvo zostávajúceho priestoru a aktivovať overovanie nastavením mena používateľa a hesla. (Len ak je v rozhraní USB smerovača zapojená pamäťová jednotka.) Pri odpájaní klepnite na Eject  (Vysunúť), aby nedošlo k strate dát.

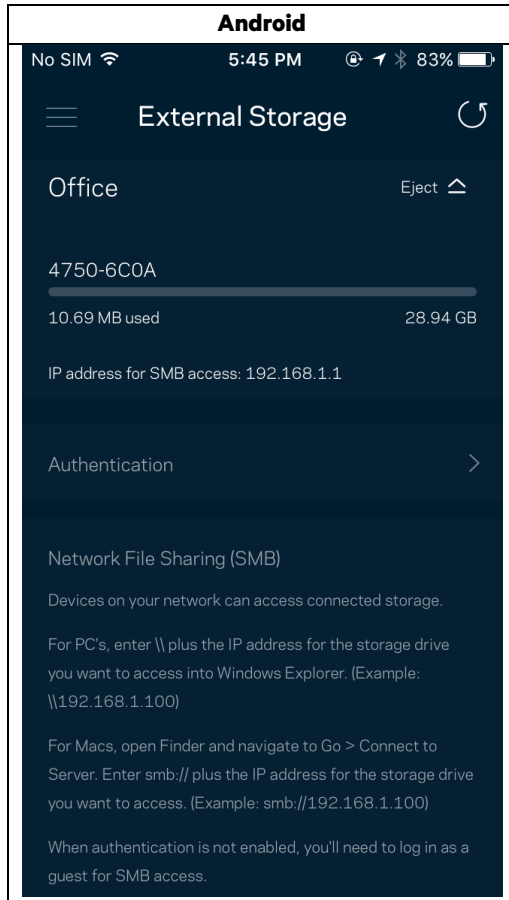

## Speed Check (Kontrola rýchlosti)

Spustíte kontrolu rýchlosti a overíte, či rýchlosť internetového pripojenia dosahuje zmluvné hodnoty. Kontrola rýchlosti takisto pomáha pri prioritizácii zariadení (Device Prioritization), pretože výsledky určujú, ako sa sieť Wi-Fi distribuuje prioritizovaným zariadeniam.

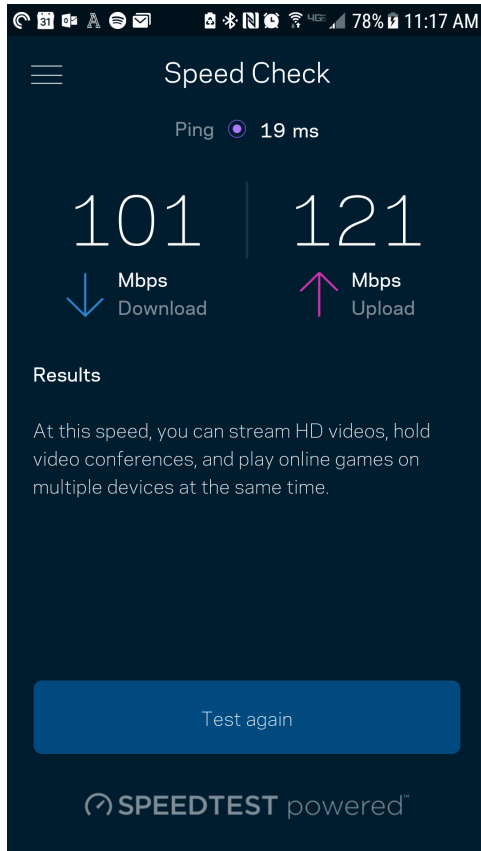

- Rýchlosť sťahovania (download) vyjadruje rýchlosť prenosu obsahu z internetu do smerovača.
- Rýchlosť odovzdávania (upload) vyjadruje rýchlosť odosielania obsahu do siete internet.

**Poznámka** — Na rýchlosť internetového pripojenia má vplyv mnoho faktorov vrátane typu konta ISP (poskytovateľ internetových služieb), prenosu dát po internete v lokálnom alebo celosvetovom meradle a počtu zariadení vo vašej domácnosti, ktoré práve zdieľajú internetové pripojenie.

## Moje konto (My Account)

Zmeňte heslo aplikácie Linksys a prihláste sa na odber noviniek a špeciálnych ponúk spoločnosti Linksys. Dostupné, len ak ste prihlásení do aplikácie použitím svojej emailovej adresy.

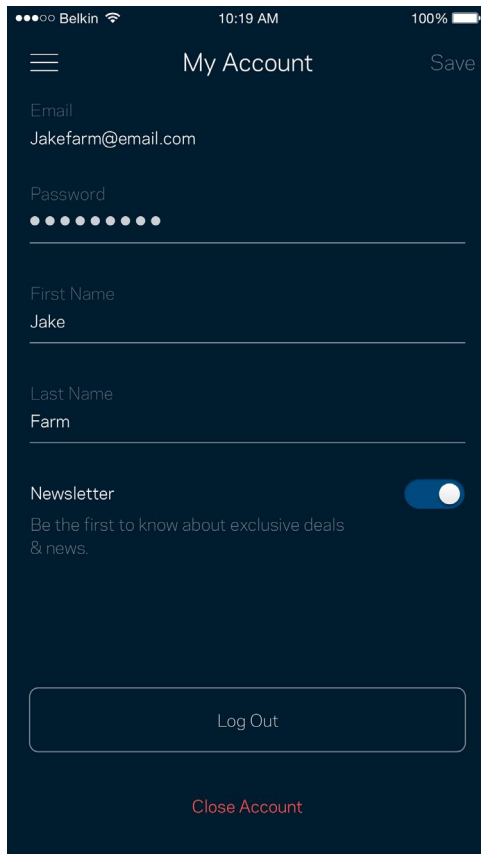

The screenshot shows the 'My Account' settings page in the Linksys app. The page is dark-themed and contains the following elements:

- Header: 'My Account' title and a 'Save' button.
- Form fields: 'Email' (Jakefarm@email.com), 'Password' (masked with dots), 'First Name' (Jake), and 'Last Name' (Farm).
- Newsletter: A toggle switch is turned on, with the text 'Newsletter' and 'Be the first to know about exclusive deals & news.'
- Buttons: A 'Log Out' button and a 'Close Account' link.

## Odozva (Feedback)

Tu môžete vyjadriť svoj názor. Ohodnoťte aplikáciu v obchode s aplikáciami, zašlite nám návrhy alebo oznámte problémy, ktoré vám bránia naplno využívať naše produkty.

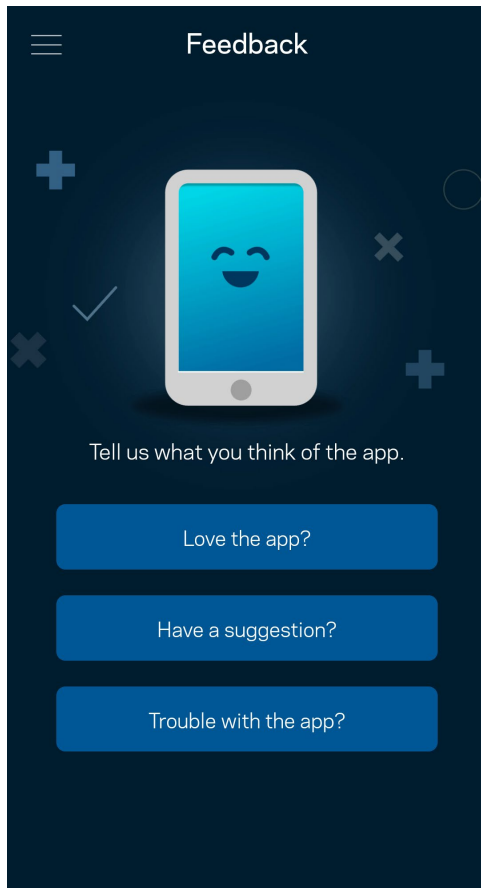

## Pomocník (Help)

Máte problémy s aplikáciou? Potrebujete viac informácií o niektorej funkcii? Klepnite na voľbu Help (Pomocník) a získate viac informácií.

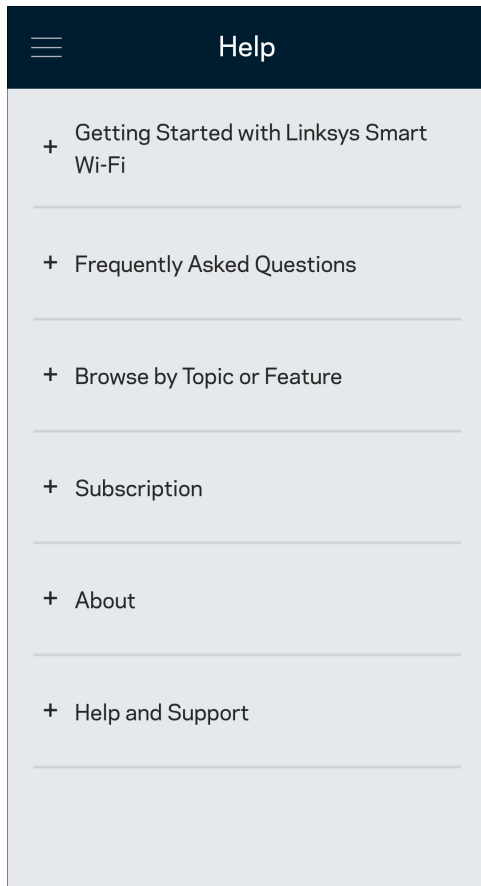

## Priame pripojenie k smerovaču

Aj keď nie ste pripojení k internetu, môžete využívať prístup k nastaveniam smerovača. Pripojte sa k svojej sieti Wi-Fi, spustíte aplikáciu Linksys a klepnite na možnosť Log in with Router Password (Prihlásiť sa s heslom smerovača) v spodnej časti okna. Ak však nie ste online, nebudete mať prístup k svojmu kontu Linksys Wi-Fi.

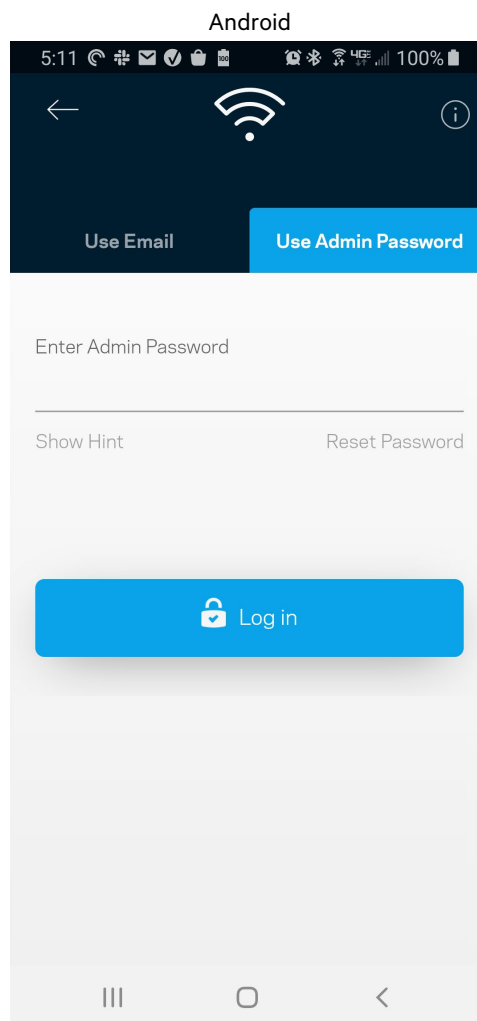
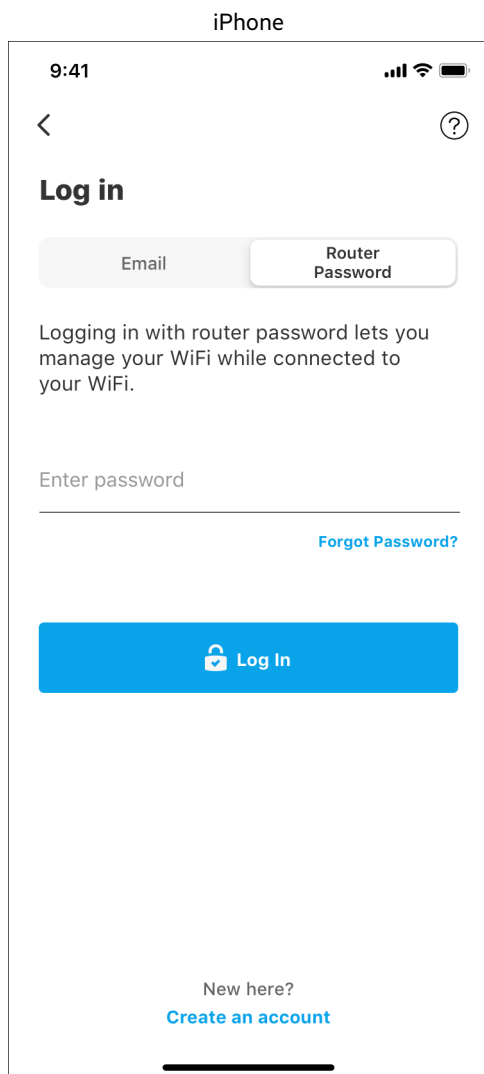



## Heslo smerovača

Počas inštalácie sme vytvorili bezpečné heslo správcu. Ak ho chcete zmeniť, klepnite na možnosť Network/Router Administration (Správa siete/smerovača) a Change Router Password and Hint (Zmeniť heslo smerovača a pomôcku).

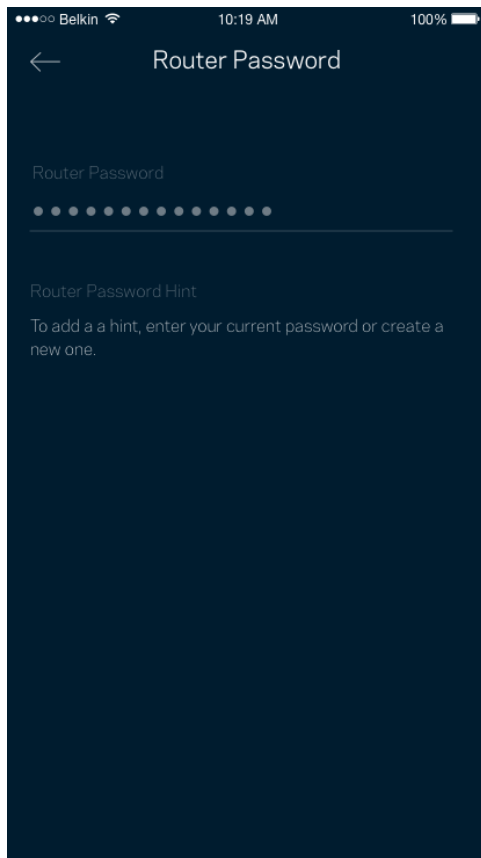

Ak nejaká osoba zmení heslo smerovača, budeme vás o tom informovať emailom, aby sa zaistila bezpečnosť vášho smerovača.

## Obnovenie výrobných nastavení smerovača

Resetovanie smerovača MR5500 Series by nemalo byť nikdy potrebné – ide o veľmi rušivý proces. Obnovenie výrobných nastavení vráti smerovač do stavu, v akom ste ho vybrali z balenia – musíte teda nanovo absolvovať celý proces inštalácie. Vymažú sa všetky nastavenia, ktoré ste vykonali pri inštalácii a aj po nej – názov siete Wi-Fi, heslá, typ zabezpečenia a pod. Všetky bezdrôtové zariadenia budú odpojené od siete Wi-Fi.

Obnovenie výrobných nastavení:

- Skontrolujte, či je smerovač pripojený k elektrickej sieti a zapnutý, a potom podržte stlačené tlačidlo Reset na zadnom paneli. Indikátor na vrchnom paneli smerovača bude blikať červenou. Tlačidlo resetovania uvoľnite až potom, keď indikátor zhasne a opäť sa jasne rozsvieti červeno.

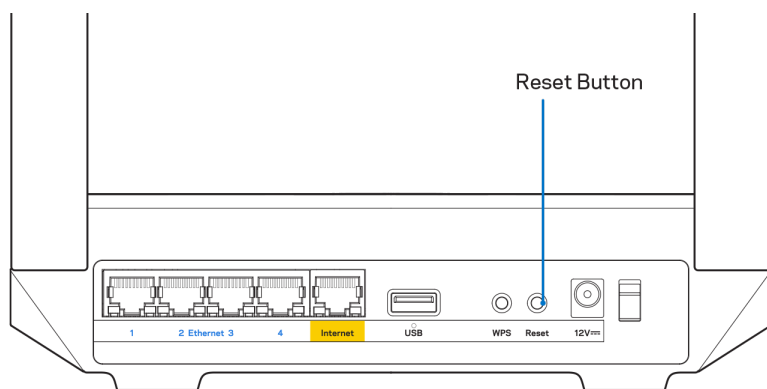

## Montáž smerovača na stenu

Smerovač série MR5500 má na spodnej strane otvory umožňujúce jeho montáž na stenu. Zaveste smerovač použitím skrutiek M 3 x 20 mm.

# Technické údaje

## Linksys MR5500

Názov modelu	Dvoj pásmový smerovač Mesh Wi-Fi 6, AX5400
Číslo modelu	MR5500
Rýchlosť rozhrania	10/100/1000 Mb/s (gigabitový Ethernet)
Frekvencia signálu	2,4 GHz a 5 GHz
Počet antén	2 externé nastaviteľné antény (neodoberateľné), 1 interná anténa
Rozhrania	USB 3.0, Ethernet (1 – 4), Internet, napájanie
Tlačidlá	Napájanie, Reset, WPS
Indikátory	Predný panel: Jeden viacfarebný indikátor informujúci o napájaní a stave Zadný panel: USB, Ethernet (1 – 4), Internet
Zabezpečenie	WPA2-Personal, WPA3-Personal, WPA2/WPA3-Personal Mixed
Bezpečnostný kľúč	Šifrovanie max. 128-bit.
Podpora súborových systémov ukladania	FAT, NTFS, HFS+

## Fyzické

rozmery	8,46" x 6,10" x 2,20" (215 mm x 155 mm x 56 mm)
Hmotnosť zariadenia	1,26 lbs (574 g)
Napájanie	12 V / 2 A
Certifikácia	FCC, IC, CE, Wi-Fi (IEEE 802.11a/b/g/n/ac/ax)
Prevádzková teplota	32° až 104° F (0 až 40 °C)
Skladovacia teplota	-4° až 140° F (-20 až 60 °C)
Prevádzková vlhkosť	Relatívna vlhkosť 10 % až 80 %, nekondenzujúca
Skladovacia vlhkosť	5 % až 90 % nekondenzujúca

### Poznámky:

Regulačné informácie, informácie o záruke a bezpečnosti sú k dispozícii na [Linksys.com/support/MR5500](https://Linksys.com/support/MR5500).

Špecifikácie sa môžu zmeniť bez predchádzajúceho upozornenia.

Maximálny výkon je odvodený od špecifikácií normy IEEE 802.11. Skutočný výkon sa môže líšiť, vrátane poklesu kapacity bezdrôtovej siete, dátového toku, rozsahu a pokrytia. Výkon závisí od mnohých faktorov, podmienok a premenných vrátane vzdialenosti od prístupového bodu, objemu sieťovej prevádzky, stavebných materiálov a konštrukcie budovy, použitého operačného systému, kombinácie použitých bezdrôtových produktov, interferencie a iných nepriaznivých podmienok.

Visit Navštívte oceňované centrum technickej podpory na [Linksys.com/support/MR5500](https://Linksys.com/support/MR5500).

BELKIN, LINKSYS a mnohé iné názvy produktov a logá sú obchodnými známkami skupiny spoločností Belkin. Uvedené obchodné známky tretej strany sú majetkom príslušných vlastníkov.

© 2021 Linksys Holdings, Inc. a/alebo pridružené spoločnosti. Všetky práva vyhradené.

# LINKSYS

UPORABNIŠKI PRIROČNIK

**MAX-STREAM®**

**dvopasovni**

**usmerjevalnik**

**Mesh WiFi 6**

serije MR5500

## Kazalo vsebine

<b><i>Pregled izdelka</i></b> .....	<b>3</b>
<b><i>Pomoč</i></b> .....	<b>5</b>
Iskanje dodatne pomoči .....	5
<b><i>Nastavitve</i></b> .....	<b>6</b>
Kaj potrebujete .....	6
<b><i>Nastavitve sistema brezžičnega omrežja za celoten dom Linksys Whole Home Wi-Fi</i></b> .....	<b>8</b>
Prijava v aplikacijo Linksys .....	8
Glavni meni .....	10
Nadzorna plošča .....	11
Naprave .....	12
Za ogled ali spremembo podrobnosti omrežne naprave .....	13
Starševski nadzor .....	14
Nastavitve brezžičnega omrežja .....	15
Napredne nastavitve brezžičnega omrežja .....	16
Povežite napravo z WPS-om .....	17
Dostop do gostiteljskega omrežja .....	18
Določanje prioritete naprav .....	19
Obvestila .....	20
Skrbnišтво omrežja/usmerjevalnika .....	21
Dodatne nastavitve .....	22
Internetne nastavitve .....	22
Nastavitve vrat .....	23
Brezžični MAC-filtri .....	24
Zunanji pomnilnik .....	25
Preizkus hitrosti .....	26
Moj račun .....	27
Povratne informacije .....	28
Pomoč .....	29
<b><i>Povežite se neposredno na vaš usmerjevalnik</i></b> .....	<b>30</b>
Geslo usmerjevalnika .....	31
<b><i>Kako ponastaviti vaš usmerjevalnik na tovarniške nastavitve</i></b> .....	<b>32</b>
<b><i>Kako montirati usmerjevalnik na zid</i></b> .....	<b>32</b>
<b><i>Specifikacije</i></b> .....	<b>33</b>
Linksys MR5500 .....	33
Okoljski podatki .....	33

## Pregled izdelka

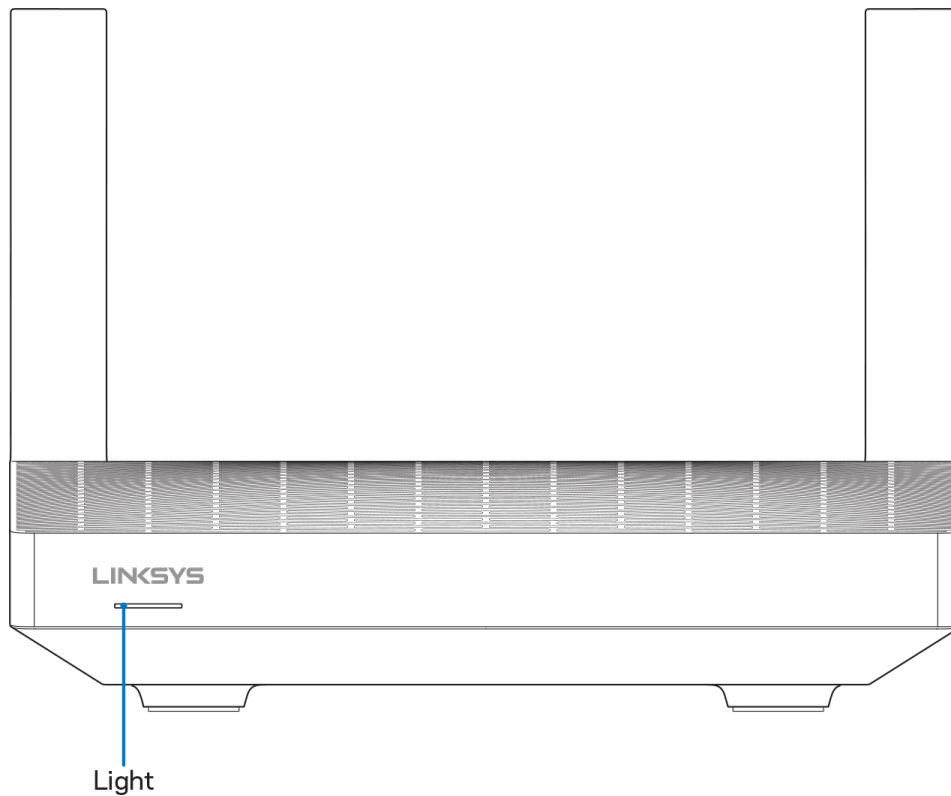

Opis lučke	Stanje
<b>Modra (utripa)</b>	Zagon/začetek združevanja WPS Počakajte, da se konča zagon usmerjevalnika ali da se zaključi združevanje WPS.
<b>Vijolična</b>	Pripravljeno za nastavitev Odprite aplikacijo Linksys, da zaključite nastavitev.
<b>Vijolična (utripa)</b>	Nastavitev v teku Sledite navodilom v aplikaciji.
<b>Modra</b>	Povezava z internetom je vzpostavljena/združevanje WPS je bilo uspešno Usmerjevalnik ima vzpostavljeno povezavo, vse je v redu.
<b>Rdeča</b>	Ni interneta Nimate vzpostavljene povezave, preverite pri svojem ponudniku storitev, ali prihaja do motenj v storitvi.
<b>Rdeča (utripa)</b>	Povezava je prekinjena <ul style="list-style-type: none"> <li>• Podrejeno vozlišče: predaleč od delovnega vozlišča</li> <li>• Nadrejeno vozlišče: izključeno iz modema</li> </ul>
<b>Rumena</b>	Šibek signal (samo podrejena vozlišča)
<b>Rumena (utripa)</b>	Združevanje WPS ni bilo uspešno

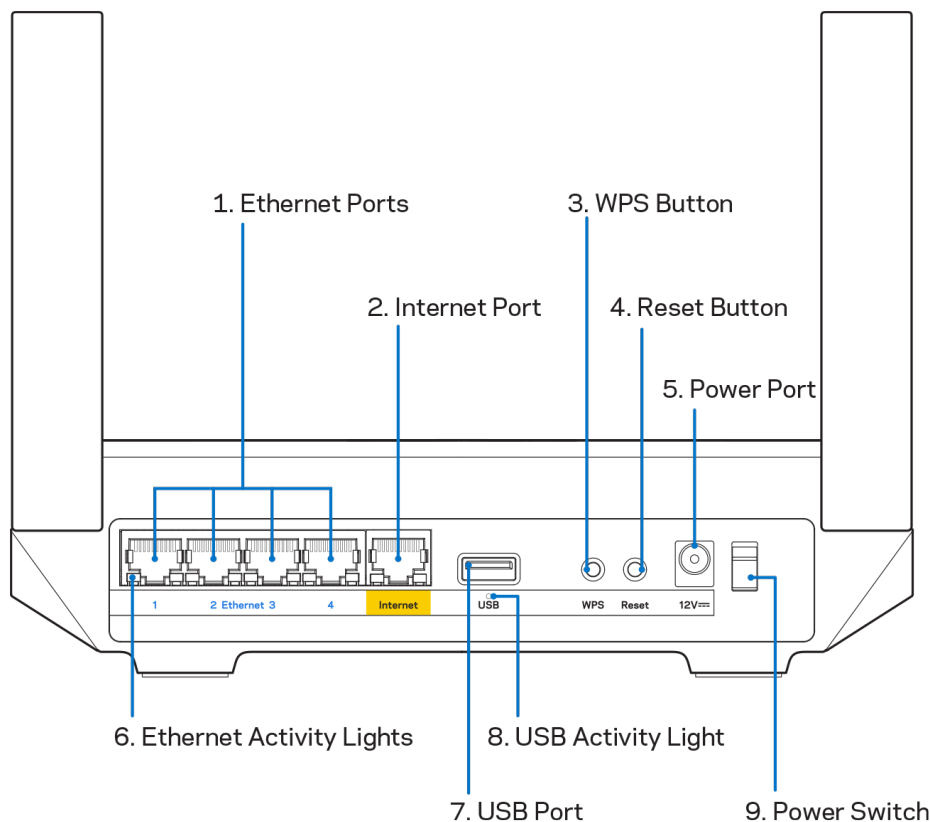

**Ethernet vrata (1)**—Povežite ethernetne kable na ta hitra gigabitna vrata (10/100/1000) modre barve in na ožičene naprave na vašem omrežju.

**Opomba**—Za najboljše delovanje v ethernetna vrata priključite kable razreda CAT5e ali višje.

**Internetna vrata (2)**— Povežite ethernetni kabel na rumena gigabitna (10/100/1000) vrata in na širokopasovni internetni kabel/DSL ali optični modem. Če usmerjevalnik uporabljate kot podrejeno vozlišče v brezžičnem sistemu, lahko s pomočjo teh vrat ustvarite žično povezavo z drugim vozliščem.

**Opomba**—Za najboljše delovanje v internetna vrata priključite kabel razreda CAT5e ali višje.

**Gumb Wi-Fi Protected Setup™ (3)**—pritisnite, da povežete omrežne naprave, omogočene za WPS.

**Gumb za ponastavitev (4)**— za ponastavitev na tovarniške nastavitve vašega usmerjevalnika pritisnite in držite, medtem ko lučka na vrhu usmerjevalnika utripa rdeče. Ne izpustite gumba, dokler lučka ne ugasne in nato zasveti živo rdeče.

**Vrata za napajanje (5)**—Priključite priložen električni polnilnik.

**Lučke dejavnosti ethernet (6)**—Lučke označujejo prenos podatkov preko kabla za ethernet.

**Vrata USB 3.0 (7)** — Povežite in delite USB-pogone na svojem omrežju ali spletu.

**USB-lučka dejavnosti (8)**—Lučka označuje prenos podatkov preko povezave USB.

**Stikalo za vklop (9)**—Pritisnite | (vklop), da vklopite usmerjevalnik.

# Pomoč

## Iskanje dodatne pomoči

- [Linksys.com/support/MR5500](http://Linksys.com/support/MR5500)
- Pomoč v aplikaciji Linksys (zaženite aplikacijo in kliknite Help (Pomoč) v glavnem meniju)

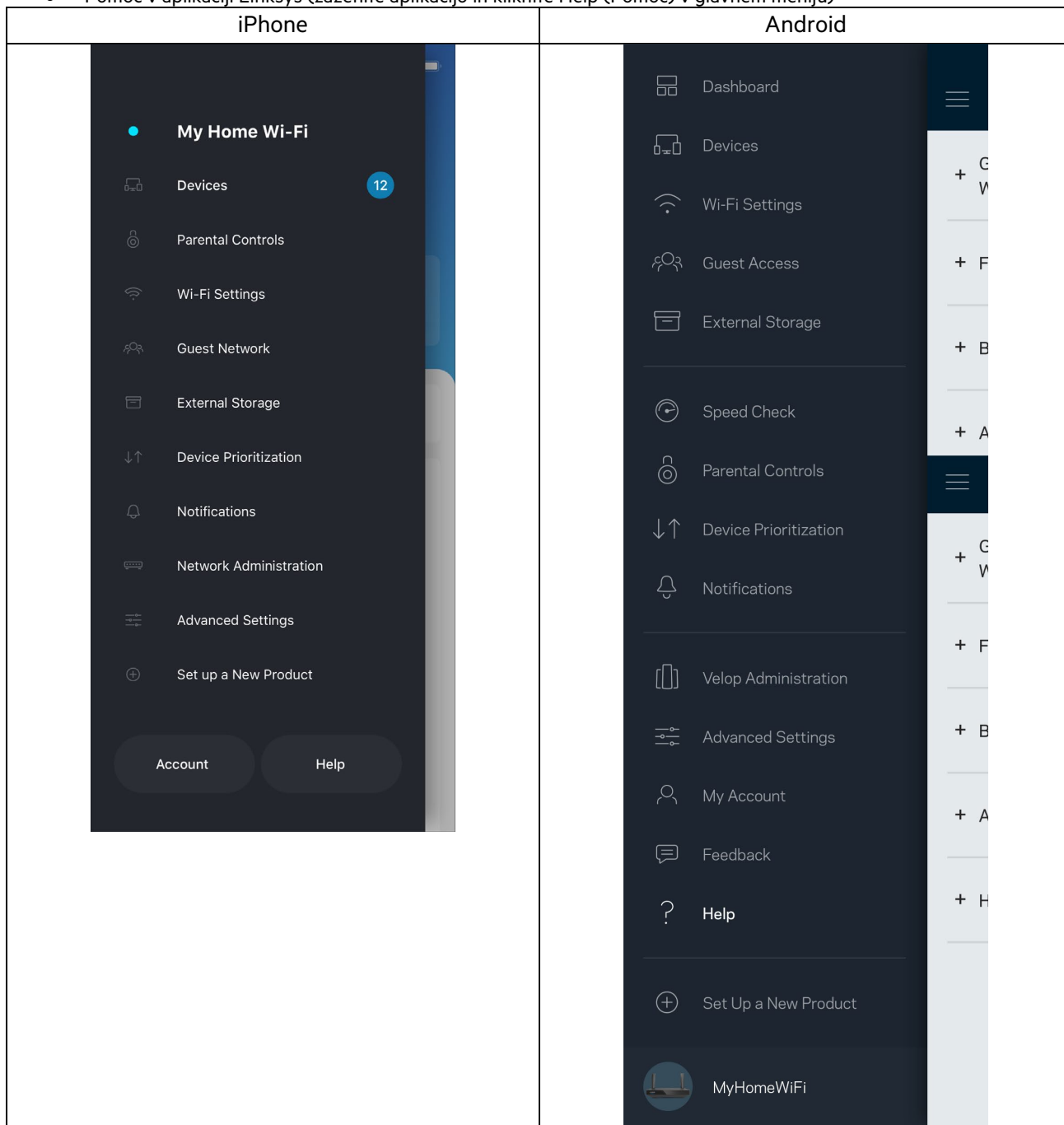

**Opomba**—Licence in obvestila za programsko opremo neodvisnih izdelovalcev, uporabljeno v tem izdelku, si lahko ogledate na <http://support.linksys.com/en-us/license>. Za vprašanja ali zahtevo za izvorno kodo GPL se obrnite na <http://support.linksys.com/en-us/gplcodecenter>.



# Nastavitev

**POMEMBNO**—Vaš usmerjevalnik serije MR5500 je lahko v sistemu mrežnega brezžičnega omrežja celotnega doma nastavljen le kot nadrejeno vozlišče. Nadrejeno vozlišče mora biti z modemom ali modemskim usmerjevalnikom povezano z ethernetnim kablom. Podrejena vozlišča je mogoče povezati brezžično ali z ethernetnimi kablji.

Če dodajate usmerjevalnik kot nadrejeno vozlišče za obstoječ sistem mrežnega brezžičnega omrežja celotnega doma Velop, ponastavite vsa vozlišča na tovarniške nastavitve in jih dodajte k sistemu po tem, ko je vaš usmerjevalnik serije MR5500 nastavljen in deluje.

Prenesite aplikacijo Linksys. To aplikacijo potrebujete za nastavitev usmerjevalnika.

Pojdite v spletno prodajalno aplikacij na svoji napravi in poiščite Linksys. Poiščite to ikono: 

## Kaj potrebujete

Namestite aplikacijo, jo odprite in sledite navodilom.

**Opomba**—Aplikacija deluje z operacijskim sistemom iOS 11.4 in novejšimi ter operacijskim sistemom Android 6,0 in novejšimi.

Med nastavitvijo boste ustvarili račun Linksys Smart Wi-Fi, da boste lahko aplikacijo uporabljali za ogled in spreminjanje nastavitve sistema usmerjevalnika od koder koli, kjer imate internetno povezavo.

Med drugim lahko z Linksys Smart Wi-Fi in aplikacijo Linksys naredite tudi naslednje:

- spremenite svoje ime in geslo brezžičnega omrežja
- nastavite dostop za goste
- povežete naprave z brezžičnim omrežjem z WPS-om
- zaklenete internetne s starševskim nadzorom
- preizkusite hitrost internetne povezave

**Opomba**—Poslali vam bomo potrditveno e-pošto. Medtem ko ste povezani na svoje domače omrežje, kliknite na hiperpovezavo v e-pošti, da svoj usmerjevalnik povežete s svojim računom.

Razen priklopa vtiča v vtičnico in ethernetnega kabla se nastavitveni postopek aplikacije odvija samodejno. Ko se enkrat povežete, lahko z aplikacijo personalizirate svoje brezžično omrežje tako, da mu dodelite želeno ime in geslo. Svoj usmerjevalnik in podredna vozlišča lahko poimenujete tudi glede na to, kje so, da jih lahko prepoznate v redkih primerih, ko določene zadeve potrebujejo pozornost.

Če nameravate dodati podredna vozlišča, da ustvarite omrežni brezžični sistem za celoten dom, jih nastavite znotraj dosega delujočega vozlišča. Žično povezavo z modemom ali modemskim usmerjevalnikom mora imeti le starševsko vozlišče. Ne skrbite, aplikacija vam bo pomagala pri postavitvi vaših vozlišč.

Natisnite to stran, nato pa v tabelo napišite nastavitve svojega brezžičnega računa. Zapiske spravite na varno.

<b>Ime brezžičnega omrežja</b>	
<b>Geslo za brezžično omrežje</b>	
<b>Geslo usmerjevalnika</b>	
<b>Ime gostiteljskega omrežja</b>	
<b>Geslo gostiteljskega omrežja</b>	
<b>E-poštni naslov za prijavo v aplikacijo Linksys</b>	
<b>Geslo za aplikacijo Linksys</b>	

Svoj e-poštni naslov in geslo za prijavo lahko uporabite tudi za prijavo v LinksysSmartWiFi.com na računalniku. V spletnem brskalniku si lahko svoje brezžično omrežje ogledate in z njim upravljate.

# Nastavitve sistema brezžičnega omrežja za celoten dom Linksys Whole Home Wi-Fi

Z uporabo aplikacije Linksys si lahko ogledate ali spreminjate nastavitve sistema brezžičnega omrežja, vključno z nastavitvami za varnostni in starševski nadzor. Do nastavitvev lahko dostopate od koder koli na svetu, če imate internetno povezavo. Do svojega sistema lahko dostopate tudi neposredno s svojega domačega omrežja, tudi če nimate internetne povezave.

## Prijava v aplikacijo Linksys

1. Odprite aplikacijo Linksys in se dotaknite polja **Log in (Prijava)**.

### iPhone

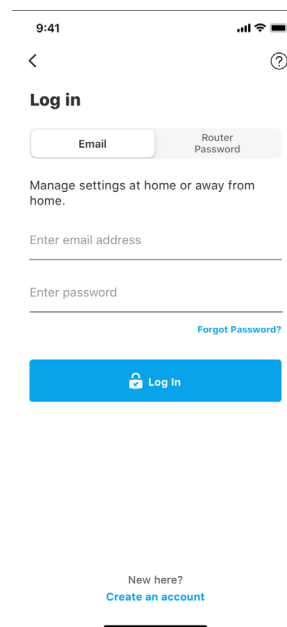
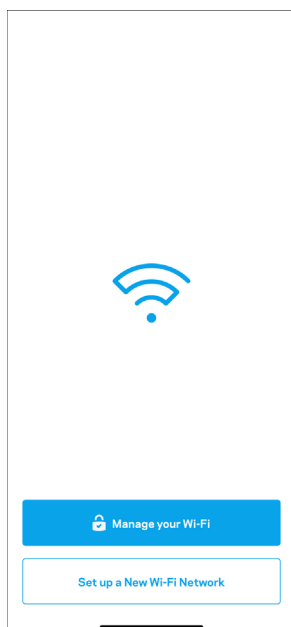

### Android

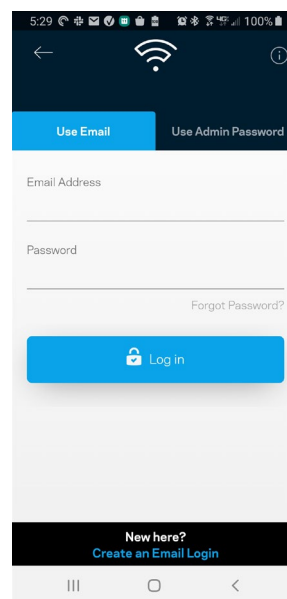
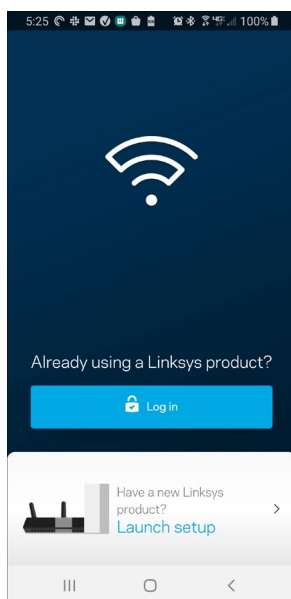

2. Vnesite e-poštni naslov, ki ste ga uporabili pri ustvarjanju računa.

3. Vnesite geslo računa.
4. Dotaknite se polja **Prijava**.

## Glavni meni

Za pomikanje po aplikaciji se dotaknite ikone menija .

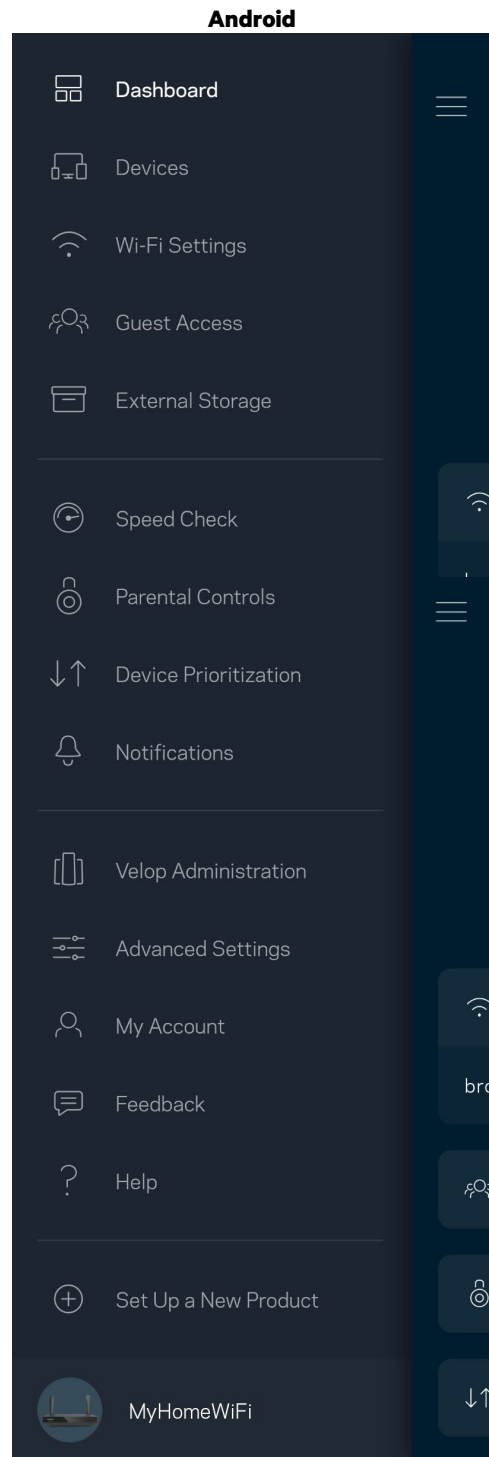
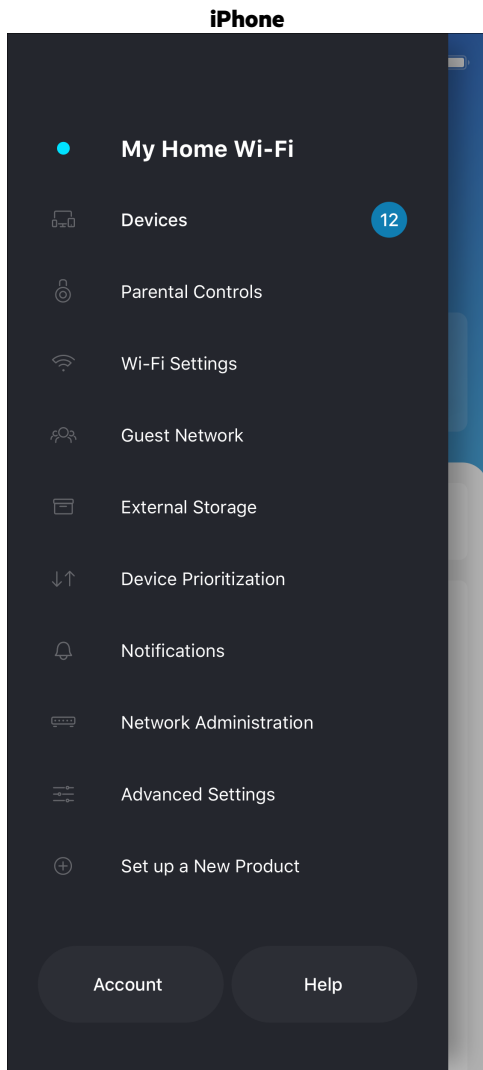

## Nadzorna plošča

Nadzorna plošča je posnetek vašega brezžičnega omrežja. Oglejte si, koliko naprav je povezanih z vašim sistemom. Z nadzorne plošče lahko delite svoje geslo za brezžično omrežje in vklopite dostop za goste. Nadzorna plošča vam prav tako prikazuje, ali imajo katere naprave starševski nadzor oz. prednost za dostop do brezžičnega omrežja.

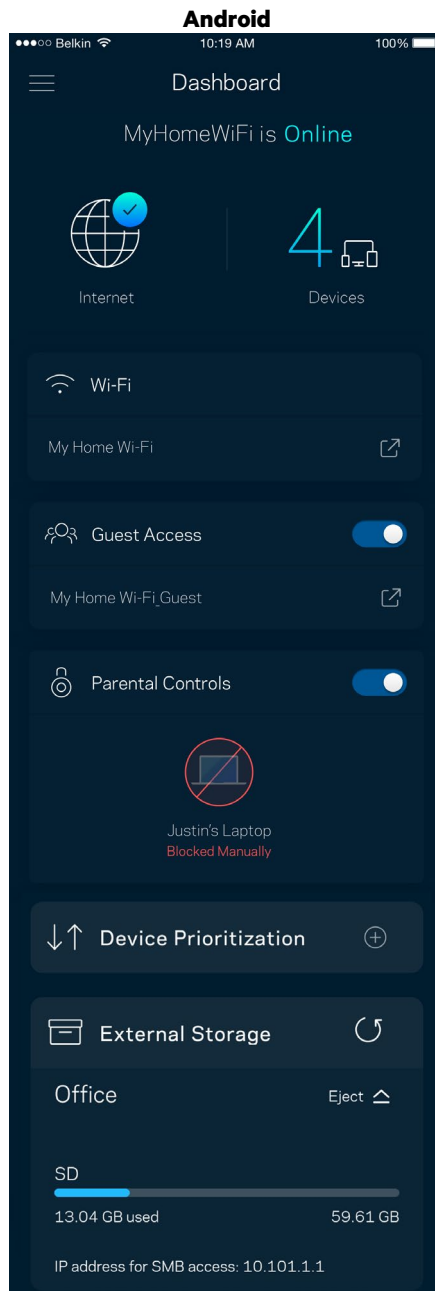
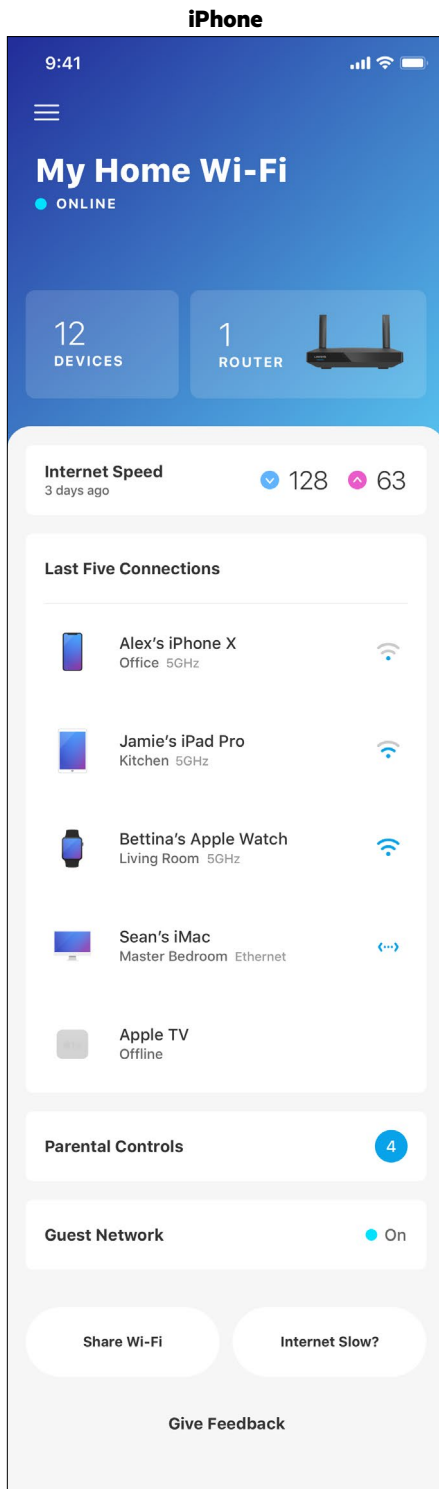

## Naprave

Oglejte si in spremenite podrobnosti za vse naprave, povezane z vašim brezžičnim omrežjem. Ogledate si lahko naprave v glavnem in gostujočem omrežju ali prikažete informacije o kateri koli napravi.

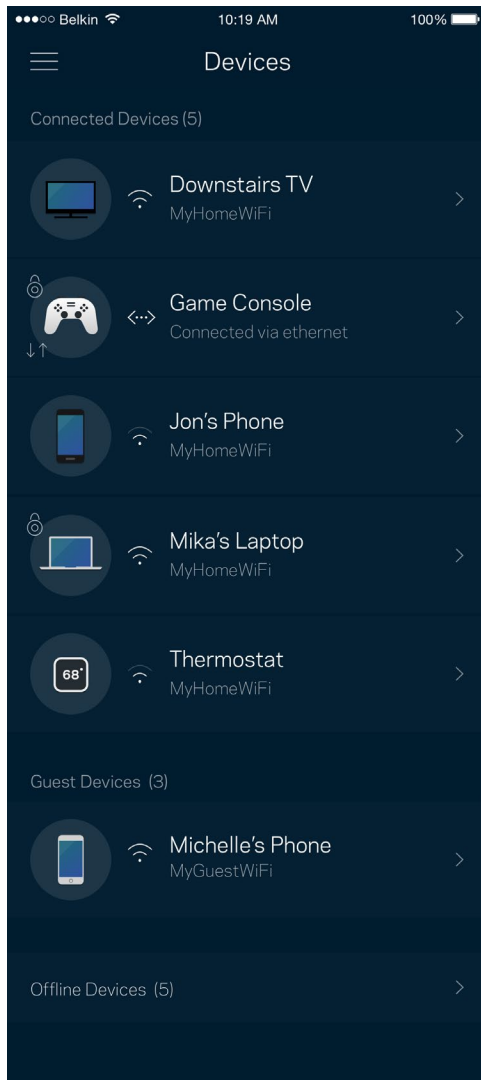

## Za ogled ali spremembo podrobnosti omrežne naprave

Z zaslona "Devices" (Naprave) lahko urejate imena naprav in spreminjate njihove ikone. Napravam lahko prav tako določite prioriteto, nastavite starševski nadzor in si ogledate podatke vašega brezžičnega omrežja. Za ogled podrobnosti se dotaknite zelene naprave.

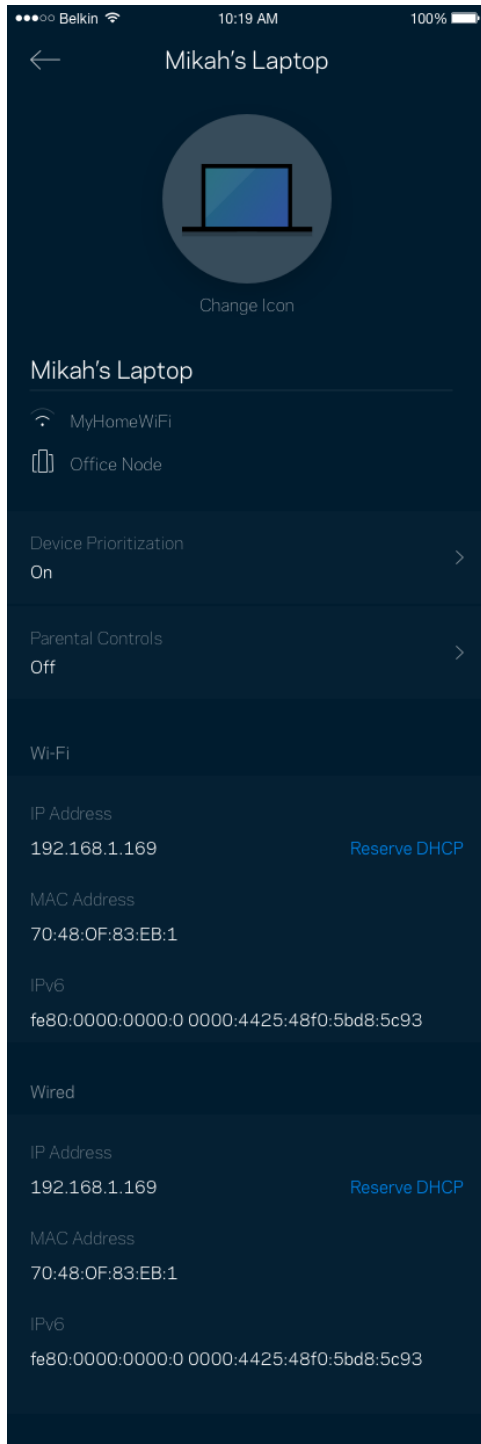



## Starševski nadzor

Starševski nadzor vam dovoli nadzirati, kdaj vaši otroci uporabljajo splet in kaj počnejo. Blokirajte internet do določenih naprav ali blokirajte specifične spletne strani.

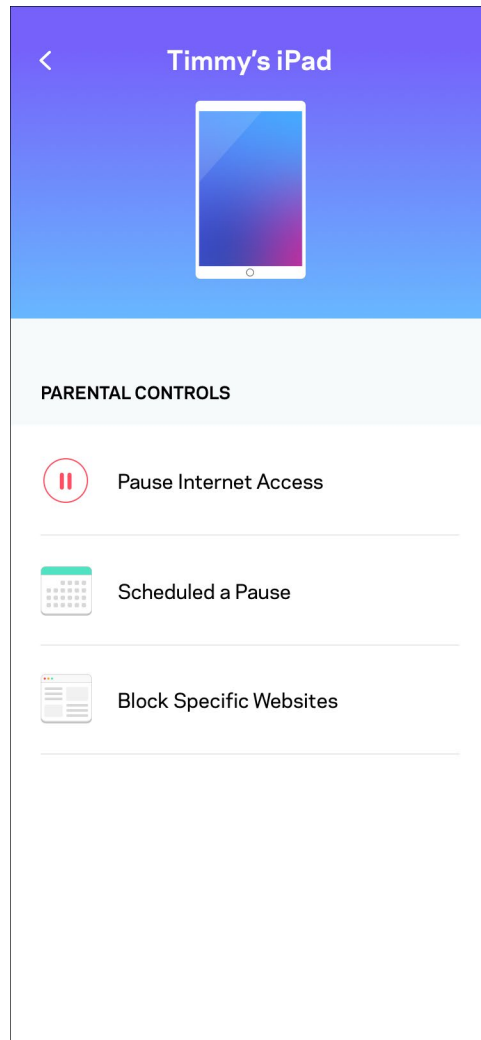
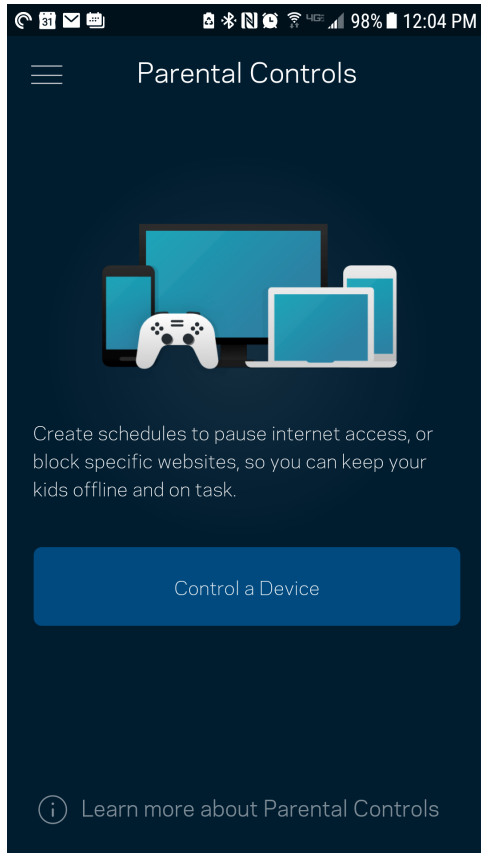

## Nastavitve brezžičnega omrežja

Oglejte si ali spremenite ime in geslo svojega brezžičnega omrežja ter povežite naprave s pomočjo Wi-Fi Protected Setup™.

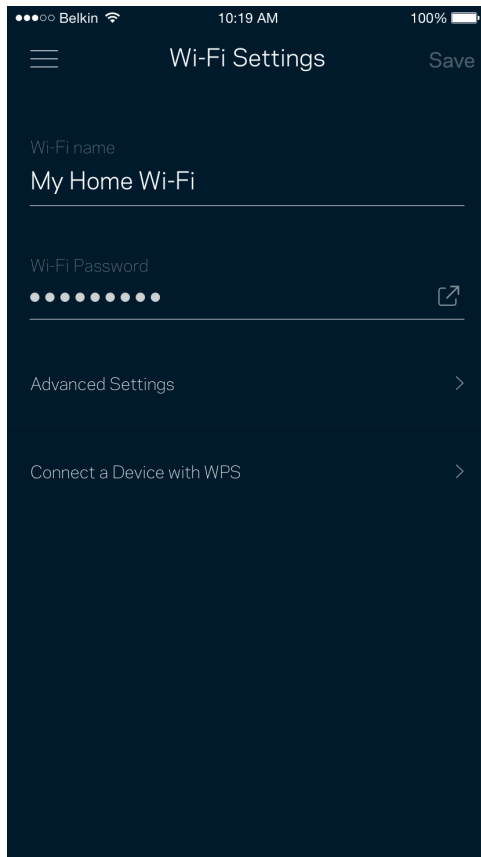

## Napredne nastavitve brezžičnega omrežja

Napredni uporabniki lahko spremenijo privzeto vrsto varnosti in način delovanja brezžičnega omrežja. Teh nastavitev ne spreminjajte, če nimate veliko izkušenj z brezžičnimi omrežji. Iskalnik Channel Finder bo poiskal najmanj obiskane brezžične kanale v vašem območju, da zagotovi najboljše delovanje vašega sistema. Če imate v svojem sistemu več kot eno vozlišče, bo iskalnik Channel Finder poiskal najboljši kanal za vsako vozlišče.

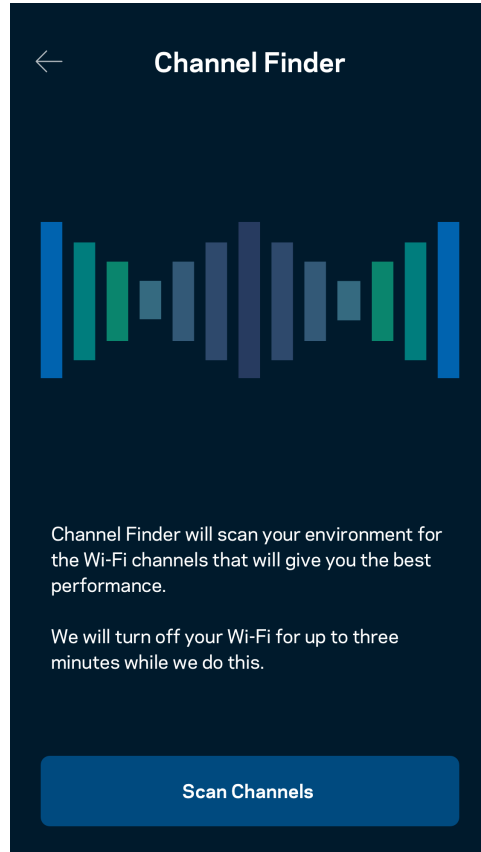
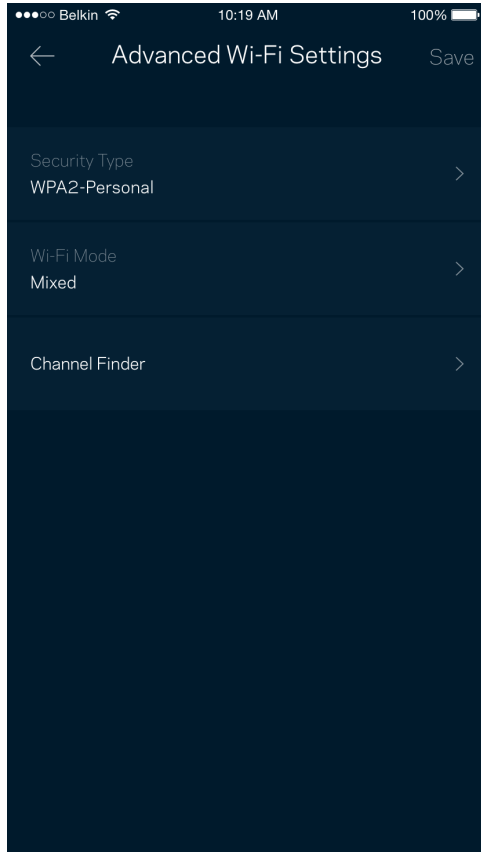

## Povežite napravo z WPS-om

Wi-Fi Protected Setup vam omogoča enostavno povezati brezžične naprave z vašim brezžičnim omrežjem brez ročnega vnosa varnostnih nastavitev.



## Dostop do gostiteljskega omrežja

Uporabite zaslon za dostop gostov, da lahko gostom dovolite dostop do interneta, pri čemer jim omejite dostop do drugih virov, povezanih z vašim brezžičnim omrežjem. Geslo lahko pošljete po SMS-u ali e-pošti.

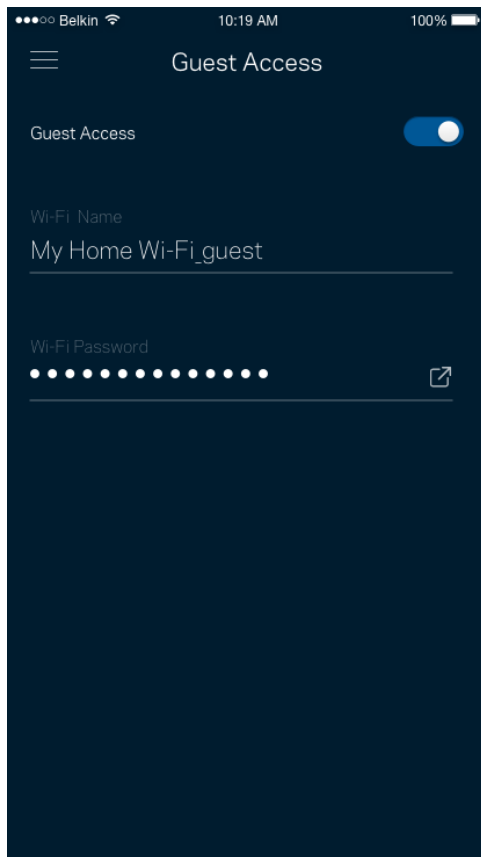

## Določanje prioritete naprav

Izberite do tri naprave in jim določite prioriteto uporabe vaše internetne povezave. Te naprave, ne glede na to, ali so žične in/ali brezžične, bodo vedno imele najboljši dostop, ko bodo povezane. Vaš usmerjevalnik s pomočjo preizkusa hitrosti določi, kako najbolje razporediti brezžični dostop do prednostnih naprav. Druge naprave si bodo delile preostalo zmogljivost.

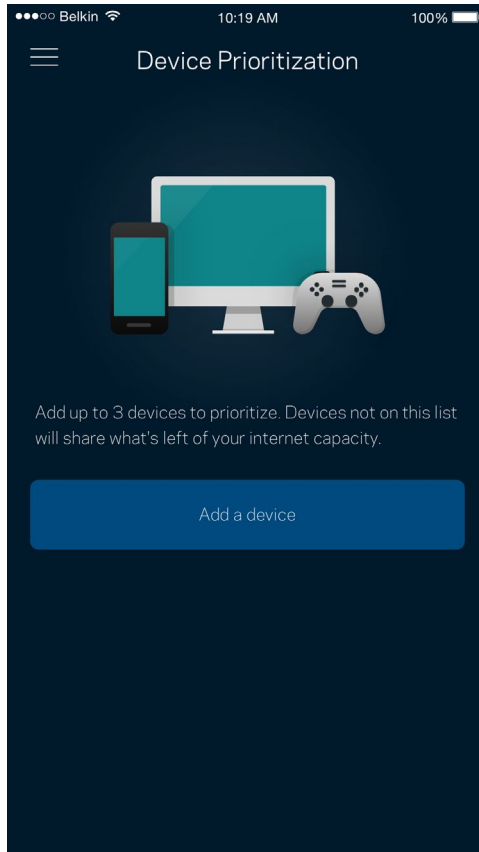

## Obvestila

Če imate več kot eno vozlišče, vas lahko aplikacija obvesti, ko bodo podrejena vozlišča v vašem sistemu nedosegljiva.

Podrejena vozlišča so tista, ki niso s kablom povezana z vašim modemom. V tem primeru morate v nastavitvah svoje mobilne naprave vključiti obvestila, da vas lahko aplikacija obvešča.

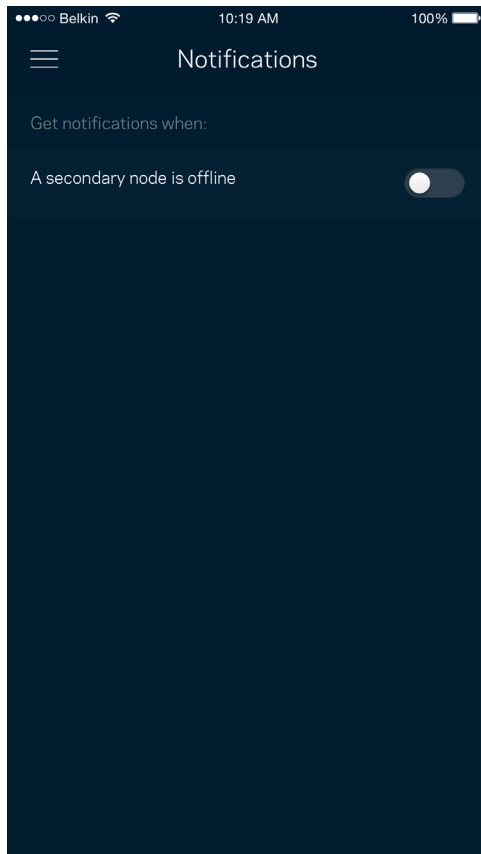

## Skrbnišтво omrežja/usmerjevalnika

Uporabite zaslon za skrbništvo omrežja, da spremenite geslo usmerjevalnika in namig ter preverite različne identifikatorje (številka modela, serijska številka in podrobnosti IP) za omrežje.

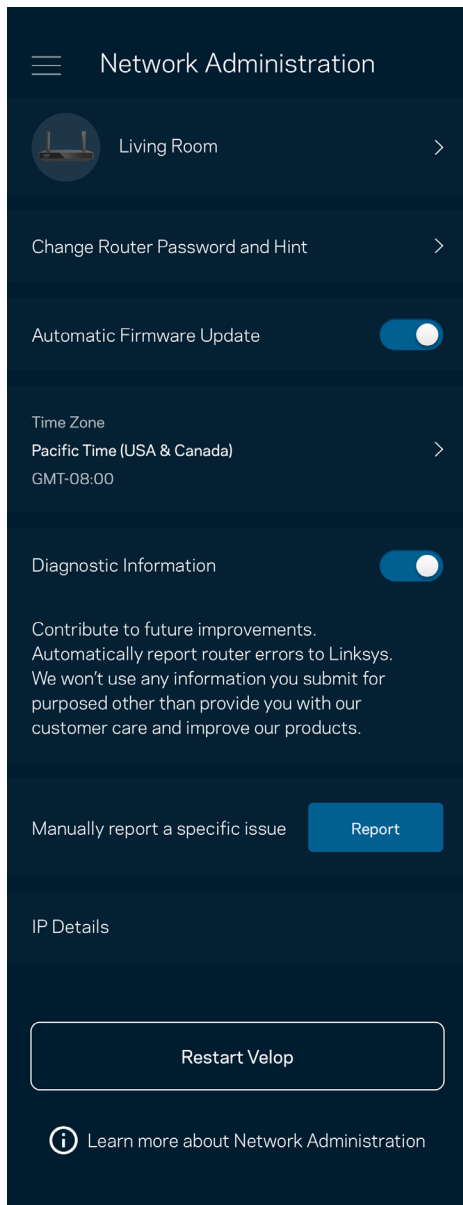

Prav tako lahko nastavite, če želite, da Linksys samodejno prejme poročilo, če se sistem zruši, s čimer prispevate k izboljšanju brezžične izkušnje. Določene težave pa lahko Linksysu posredujete tudi z ročno poslanim poročilom.

Z vašim opisom težave se bodo poslale naslednje informacije:

<ul style="list-style-type: none"><li>• različica aplikacije</li></ul>	<ul style="list-style-type: none"><li>• vrsta prijave (<i>oblak: pokaže povezan e-poštni naslov, lokalno: pokaže "Skrbnik usmerjevalnika"</i>)</li></ul>
<ul style="list-style-type: none"><li>• model naprave</li></ul>	<ul style="list-style-type: none"><li>• vrsta povezave WAN (<i>prikaži povezavo Wi-Fi ali ethernet</i>)</li></ul>
<ul style="list-style-type: none"><li>• različica operacijskega sistema naprave</li></ul>	<ul style="list-style-type: none"><li>• čas: datum (<i>meseč/dan/leto, čas, časovni pas</i>)</li></ul>



## Dodatne nastavitve

### Internetne nastavitve

Izberete lahko, kako se naj vaš usmerjevalnik poveže z internetom. Privzeta nastavev je Automatic Configuration – DHCP (Samodejna konfiguracija - DHCP). Druge vrste povezav so odvisne od vašega ponudnika internetnih storitev ali od tega, kako nameravate uporabljati svoj usmerjevalnik. Napredni uporabniki lahko s pomočjo funkcije Additional Settings (Dodatne nastavitve) klonirajo naslove MAC in nastavijo MTU (enota največjega prenosa).

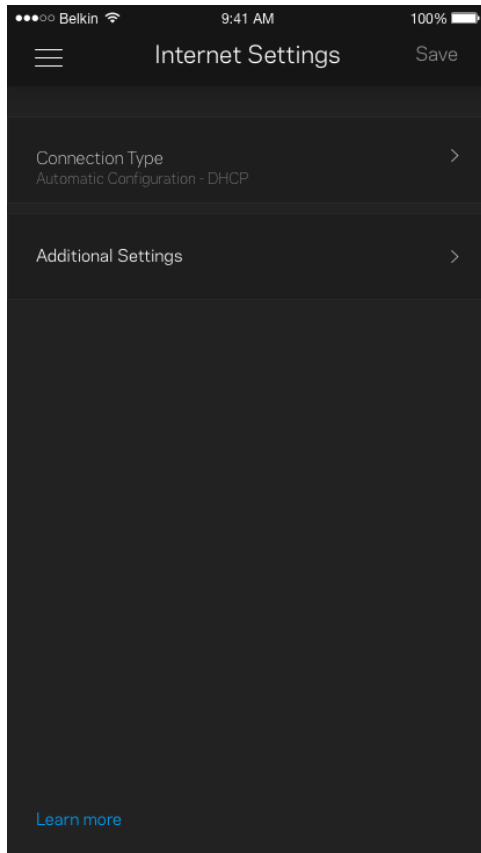

## Nastavitve vrat

Posredovanje vrat — za enojna vrata, več vrat ali vrsto vrat — pošlje promet po določenih vratih do določene naprave ali vrat v vašem brezžičnem omrežju. Pri sprožanju dometa vrat vaš usmerjevalnik nadzira izhodne podatke za določene številke vrat. Vaš usmerjevalnik si zapomni IP-naslov naprave, ki zahteva podatke in jih usmeri nazaj do ustrezne naprave, ko se zahtevani podatki vrnejo.

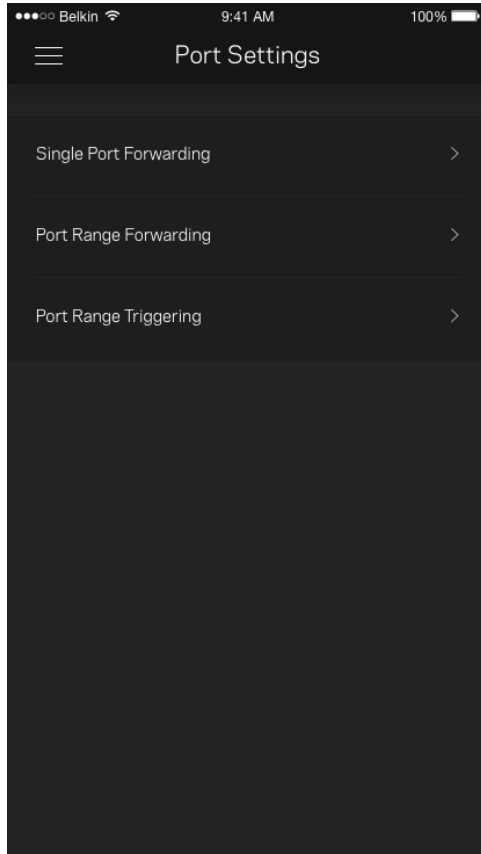

## Brezžični MAC-filtri

Vsaka omrežna naprava ima edinstven, 12-mestni naslov MAC (nadzor dostopa do medija). Ustvarite lahko seznam naslovov MAC in nato omogočite ali onemogočite tem napravam dostop do vašega brezžičnega omrežja.

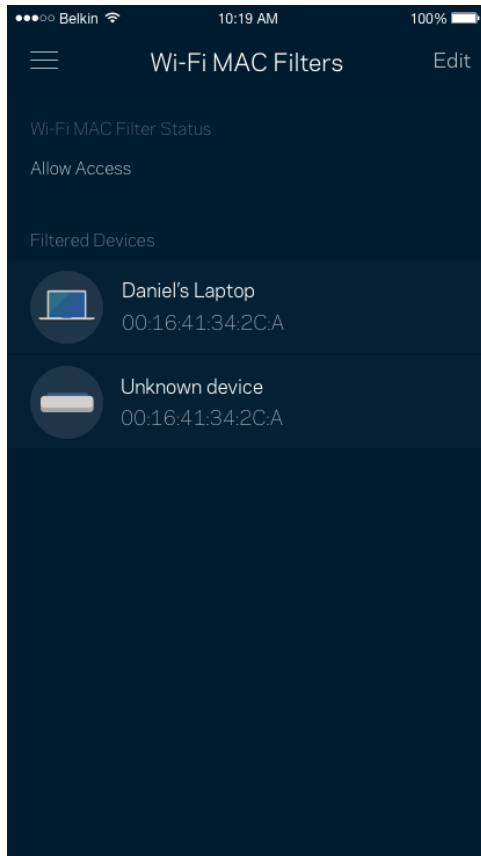

## Zunanji pomnilnik

Na nadzorni plošči si oglejte, na katero vozlišče je priključen zunanji pogon, preverite, koliko je na njem še prostora in omogočite preverjanje pristnosti tako, da nastavite uporabniško ime in geslo. (Samo, ko je pogon priključen v vrata USB vašega usmerjevalnika.) Preden odstranite pogon, tapnite Eject (Izvrzi) , da preprečite izgubo podatkov.

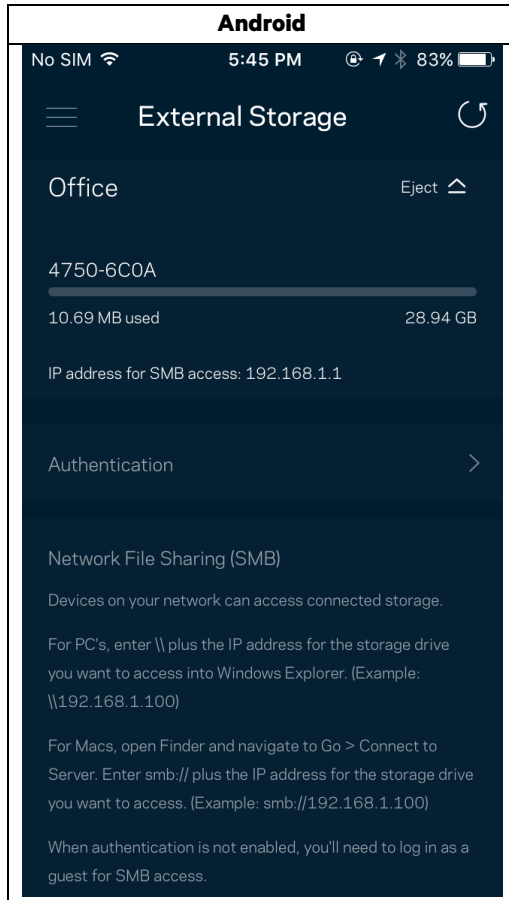

## Preizkus hitrosti

Zaženite preizkus hitrosti, da zagotovite prejetje hitrosti, ki jih plačujete. Preizkus hitrosti vam prav tako pomaga pri določanju prioritete naprav, saj rezultati preizkusa določajo, koliko brezžičnega prenosa se porazdeli napravam s prioriteto.

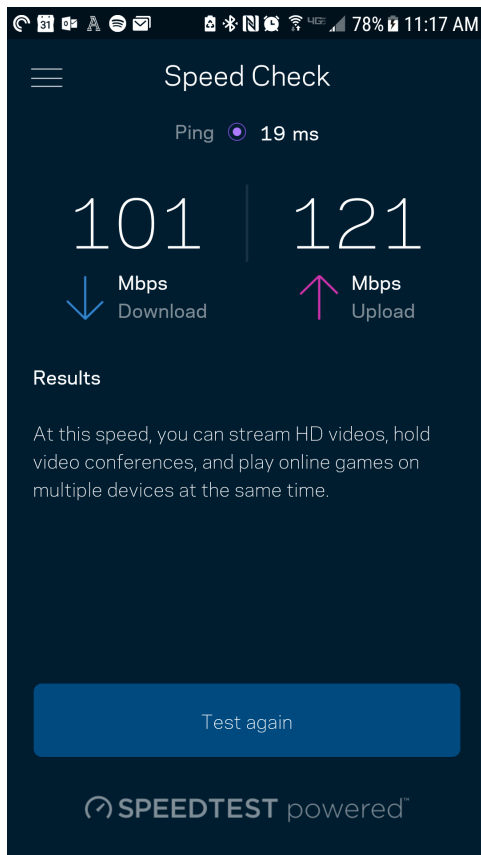

- Hitrost prenosa je hitrost, s katero se spletna vsebina prenese na vaš usmerjevalnik.
- Hitrost nalaganja je hitrost, s katero lahko nalagate vsebino na internet.

**Opomba**—Hitrosti internetne povezave so odvisne od različnih dejavnikov, vključno z vrsto ISP-računa, lokalnega in svetovnega spletnega prometa ter števila naprav v vašem domu, ki si delijo internetno povezavo.

## Moj račun

Spremenite geslo svoje aplikacije Linksys in privolite v prejemanje najnovejših novih in ponudb Linksysa. Na voljo le takrat, kadar ste v aplikacijo prijavljeni s svojim e-poštnim naslovom.

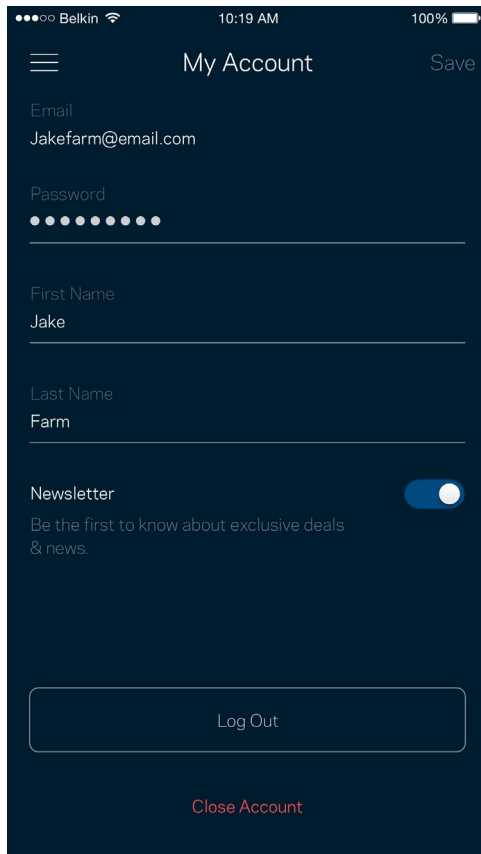

Belkin 10:19 AM 100%

☰ My Account Save

Email  
Jakefarm@email.com

Password  
●●●●●●●●

First Name  
Jake

Last Name  
Farm

Newsletter   
Be the first to know about exclusive deals  
& news.

Log Out

Close Account

## Povratne informacije

Tukaj imate priložnost, da nam pošljete svoje mnenje. Ocenite aplikacijo v svoji spletni prodajalni aplikacij, pošljite nam predlog ali poročilo o težavi, ki vam onemogoča doživeti to odlično izkušnjo.

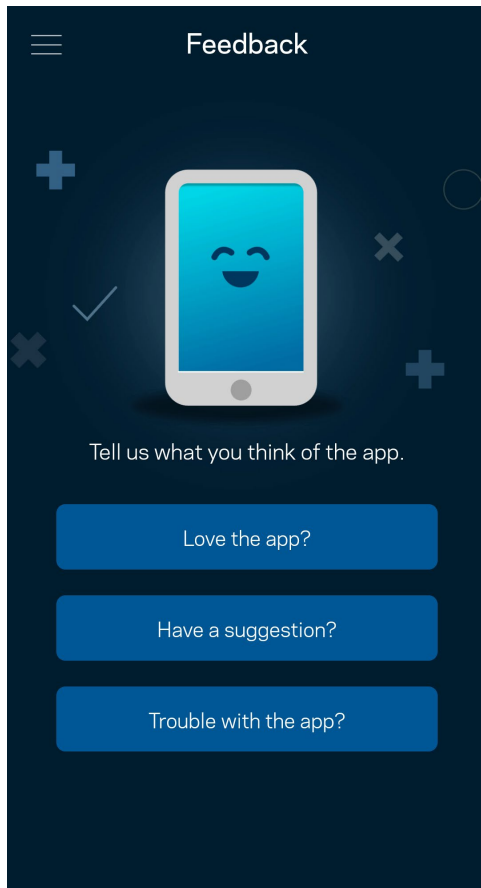

## Pomoč

Imate težave z aplikacijo? Potrebujete še nekaj informacije o določeni funkciji? Za razlago se dotaknite polja "Help" (Pomoč).

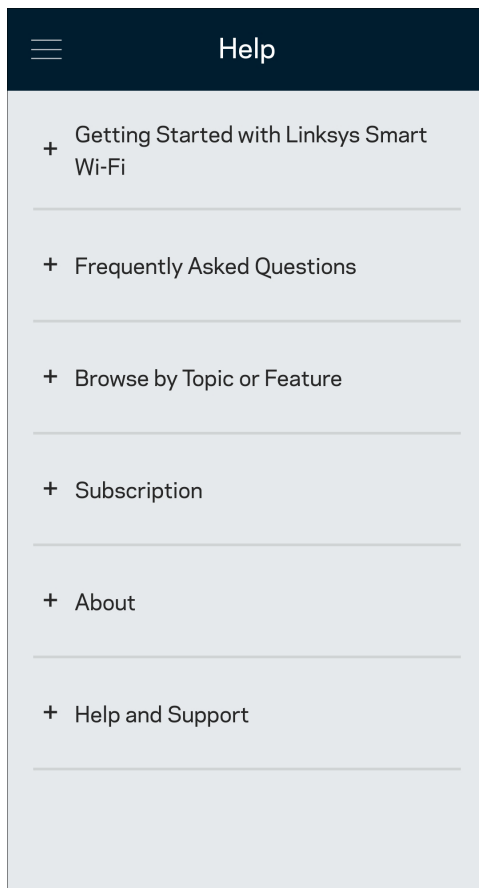



## Povežite se neposredno na vaš usmerjevalnik

Če niste povezani z internetom, lahko še vedno dostopate do svojih nastavitvev usmerjevalnika. Povežite se z imenom svojega brezžičnega omrežja, zaženite aplikacijo Linksys in se dotaknite polja Log in with Router Password (Prijava z geslom usmerjevalnika), ki ga najdete pri dnu zaslona. Upoštevajte, da brez internetne povezave ne morete dostopati do svojega brezžičnega računa Linksys.

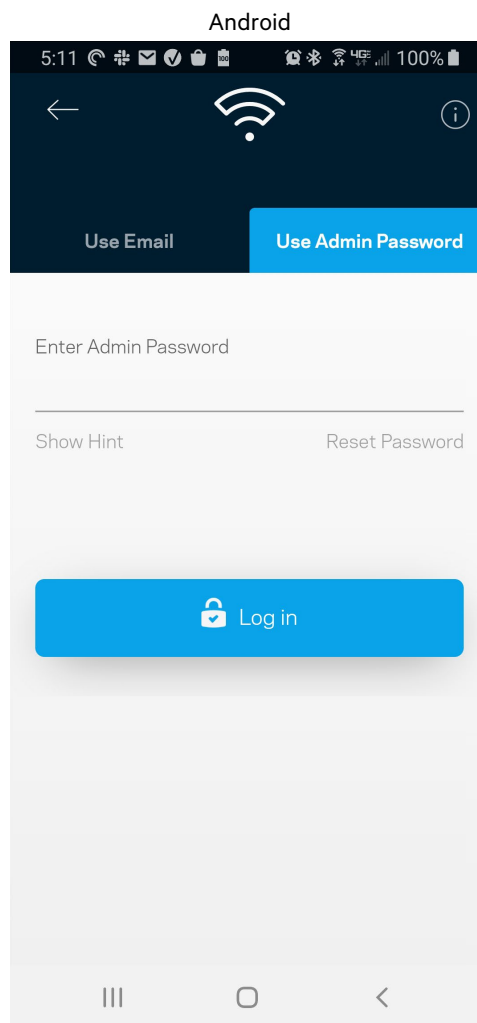
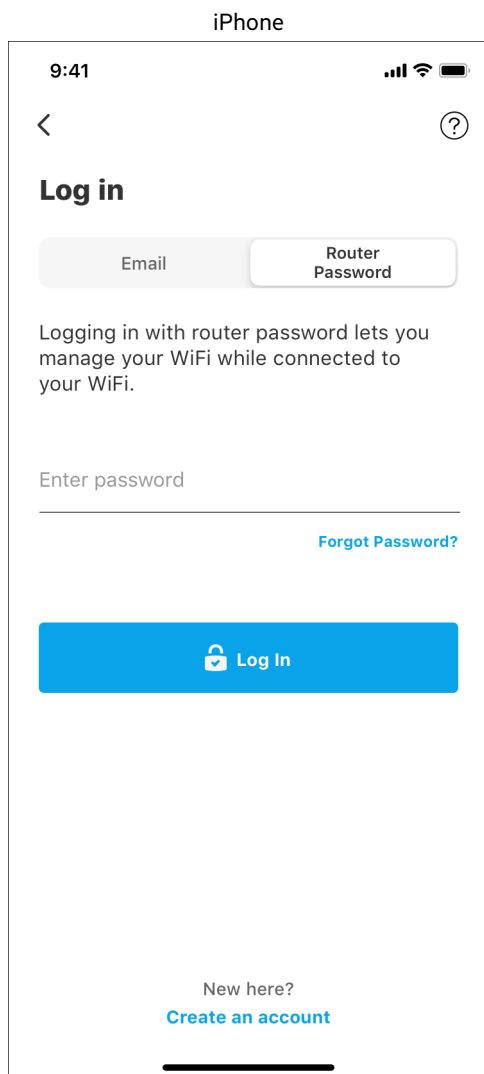

## Geslo usmerjevalnika

Med nastavitvijo smo ustvarili varno skrbniško geslo. Če ga želite spremeniti, se dotaknite polja Network/Router Administration (Skrbnišтво omrežja/usmerjevalnika) in polja Change Router Password and Hint (Spremeni geslo usmerjevalnika in namig).

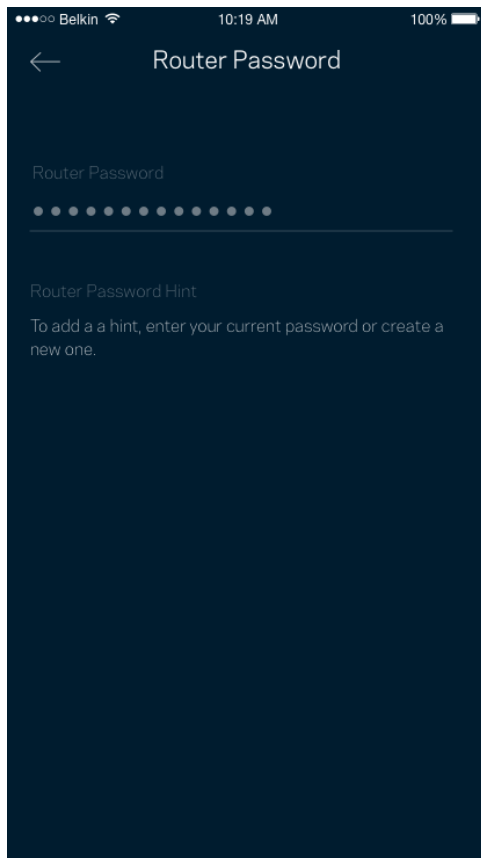

Da ohranite varnost svojega usmerjevalnika, vam bomo poslali e-pošto, če bi kdor koli spremenil geslo usmerjevalnika.

# Kako ponastaviti vaš usmerjevalnik na tovarniške nastavitve

Ponastavitev na tovarniške nastavitve usmerjevalnika serije MR5500 ni nikoli potrebna, saj gre za zelo razdiralen postopek. Ponastavitev na tovarniške nastavitve obnovi vaš usmerjevalnik v stanje, v katerem je bil, ko ste ga vzeli iz škatle. V tem primeru morate ponoviti celotno nastavitve. Pri obnovi na tovarniške nastavitve se namreč izbrišejo vse nastavitve, ki ste jih nastavili med nastavitvijo in po tem, kot so ime brezžičnega omrežja, gesla, vrsta varnosti ipd. Vse brezžične naprave se bodo odjavile iz vašega brezžičnega omrežja.

Za ponastavitev na tovarniške nastavitve:

- Ko je vaš usmerjevalnik povezan na električno napajanje in vključen, pritisnite in zadržite gumb Reset (Ponastavitev) na zadnji plošči. Lučka na vrhu usmerjevalnika bo utripala rdeče. Ne izpustite gumba, dokler lučka ne ugasne in nato zasveti živo rdeče.

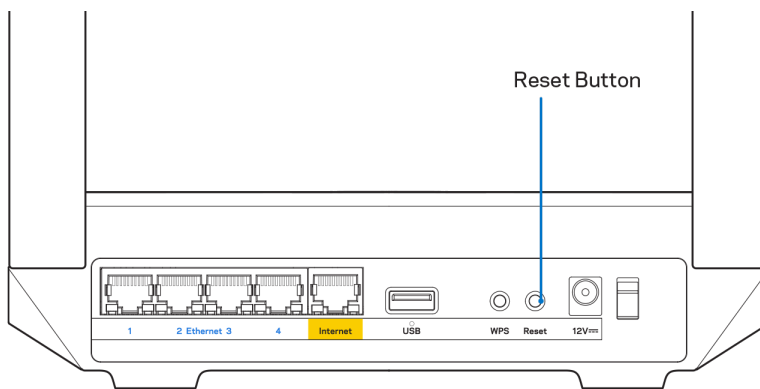

# Kako montirati usmerjevalnik na zid

Vaš usmerjevalnik serije MR5500 ima na spodnji strani luknje za stensko montažo.

Usmerjevalnik obesite z vijaki M3 x 20 mm.

# Specifikacije

## Linksys MR5500

Ime modela	Dual-Band Mesh Wi-Fi 6 Router, AX5400
Številka modela	MR5500
Sprememba hitrosti vrat	10/100/1000 Mb/s (gigabitni ethernet)
Radijska frekvenca	2,4 GHz in 5 GHz
Št. anten	2 zunanji nastavljivi anteni (neodstranljivi), 1 notranja antena
Vrata	USB 3.0, Ethernet (1-4), internet, napajanje
Gumbi	Napajanje, ponastavitev, WPS
LED-lučke	Sprednja plošča: Ena večbarvna lučka za prikaz napajanja in stanja Zadnja stran: USB, ethernet (1-4), internet
Varnostne funkcije	WPA2-Personal, WPA3-Personal, WPA2/WPA3-Personal mešano
Vrsta varnostnega ključa	Do 128-bitno šifriranje
Podpora datotečnega sistema za shranjevanje	FAT, NTFS, HFS+

## Okoljski podatki

Dimenzije	8.46" x 6.10" x 2.20" (215 mm x 155 mm x 56 mm)
Teža enote	1.26 lbs (574 g)
Napajanje	12 V/2A
Certifikati	FCC, IC, CE, Wi-Fi (IEEE 802.11a/b/g/n/ac/ax)
Temperatura za delovanje	32 °F do 104 °F (0 °C do 40 °C)
Temperatura za shranjevanje	-4 °F do 140 °F (-20 °C do 60 °C)
Vlažnost za delovanje	10 do 80 % relativne vlažnosti, brez kondenzacije
Vlažnost za shranjevanje	5 % do 90 % brez kondenzacije

Opombe:

Za regulativne, garancijske in varnostne informacije obiščite [Linksys.com/support/MR5500](https://Linksys.com/support/MR5500).

Tehnični podatki se lahko spremenijo brez predhodnega obvestila.

Najvišja učinkovitost delovanja je izpeljana iz specifikacij standarda IEEE 802.11. Dejanska učinkovitost se lahko od te razlikuje, vključno z nižjo zmogljivostjo brezžičnega omrežja, hitrostjo pretoka, dosegom in pokritostjo. Delovanje je odvisno od številnih dejavnikov, pogojev in spremenljivk, vključno z oddaljenostjo od dostopne točke, količino omrežnega prometa, materiali zgradbe in vrsto gradnje, uporabljenim operacijskim sistemom, različnimi uporabljenimi brezžičnimi izdelki, motenj in drugih neželenih vplivov.

Obiščite [Linksys.com/support/MR5500](https://Linksys.com/support/MR5500) za nagrajeno tehnično podporo.

BELKIN, LINKSYS in številna imena izdelkov in logotipi so blagovne znamke skupine družb Belkin. Druge omenjene blagovne znamke so v lasti njihovih lastnikov.

© 2021 Linksys Holdings, Inc. in/ali njihove hčerinske družbe. Vse pravice pridržane.

**LINKSYS**

ANVÄNDARHANDBOK

**MAX-STREAM®**

**Dual-Band  
Mesh WiFi 6-  
router**

MR5500-serien

## Innehållsförteckning

<b>Produktöversikt</b>	<b>3</b>
<b>Hjälp</b>	<b>5</b>
Här hittar du mer hjälp	5
<b>Konfiguration</b>	<b>6</b>
Det här behöver du	6
<b>Systeminställningar för hela hemmets Wi-Fi från Linksys</b>	<b>8</b>
Logga in i Linksys app	8
Navigeringsmeny	10
Instrumentpanel	11
Enheter	12
För att visa eller ändra information om enheten	13
Föräldrakontroll	14
Wi-Fi-inställningar	15
Avancerade Wi-Fi-inställningar	16
Anslut en enhet med WPS	17
Åtkomst till gästnätverk	18
Enhetsprioritering	19
Meddelanden	20
Administration av nätverk/router	21
Avancerade inställningar	22
Internetinställningar	22
Portinställningar	23
MAC-filtrer för Wi-Fi	24
Extern lagring	25
Hastighetskontroll	26
Mitt konto	27
Återkoppling	28
Hjälp	29
<b>Anslut direkt till din router</b>	<b>30</b>
Routerlösenord	31
<b>Hur du fabriksåterställer din router</b>	<b>32</b>
<b>Montering av din router på väggen</b>	<b>32</b>
<b>Specifikationer</b>	<b>33</b>
Linksys MR5500	33
Miljö	33

# Produktöversikt

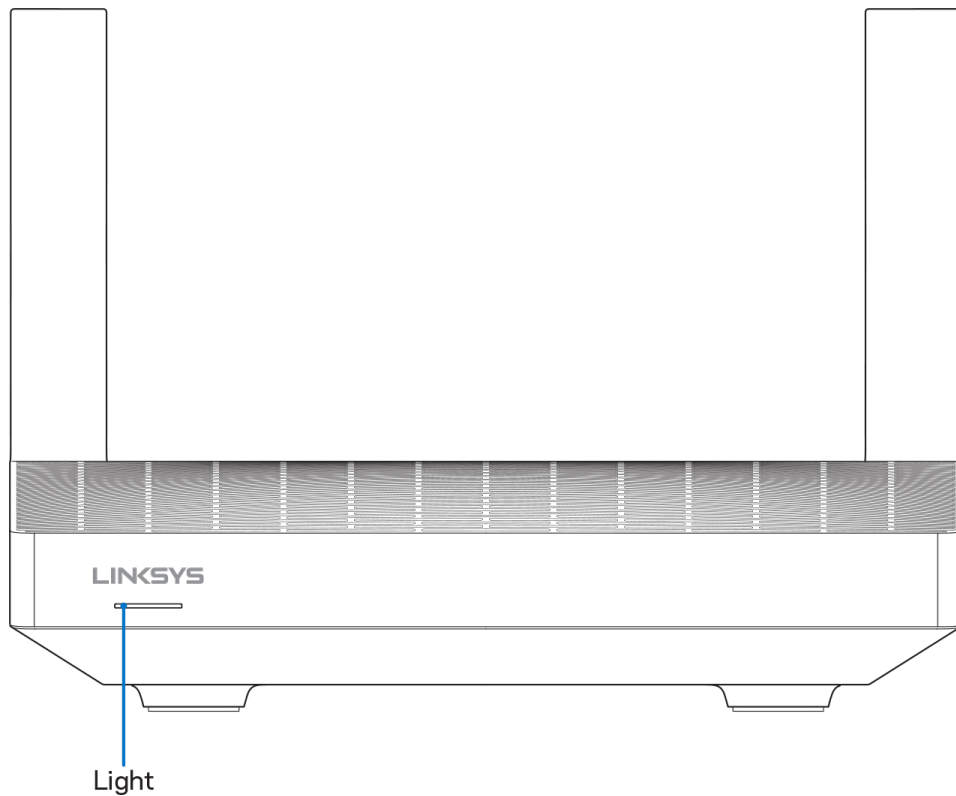

Beskrivning av lampa	Status
<b>Blått (blinkande)</b>	Startar/WPS-sammankoppling startad Vänta på att routern har startat eller att WPS-sammankopplingen är slutförd.
<b>Lila</b>	Redo för konfigurering Öppna Linksys-appen för att slutföra konfigurationen.
<b>Lila (blinkar)</b>	Konfiguration pågår Följ instruktionerna i appen.
<b>Blå</b>	Ansluten till internet/WPS-sammankoppling slutförd Routern är online, allt är bra.
<b>Röd</b>	Inget internet Inte online, kontrollera om din internetleverantör har avbrott i tjänsten.
<b>Röd (blinkar)</b>	Frånkopplad <ul style="list-style-type: none"><li>• Underordnad nod: för långt från en fungerande nod</li><li>• Överordnad nod: inte ansluten till modem</li></ul>
<b>Gul</b>	Svag signal (endast underordnade noder)
<b>Gul (blinkar)</b>	WPS-sammankoppling slutförd

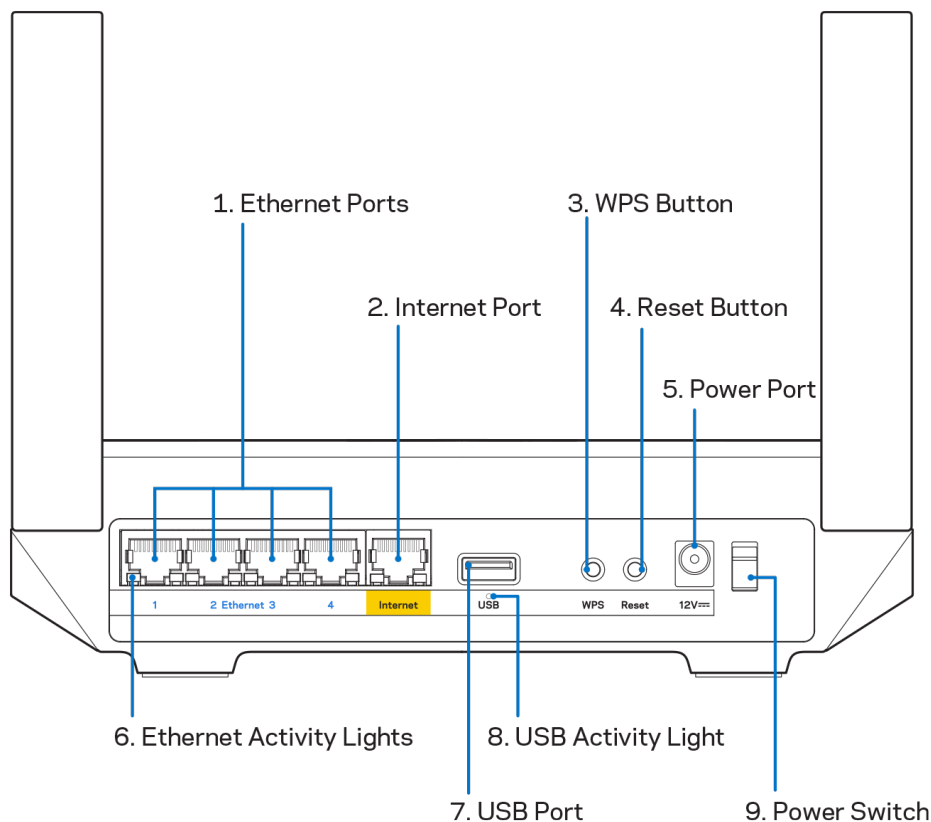

**Ethernet-portar (1)**—Anslut ethernet-kablar till dessa blå gigabit-portar (10/100/1000), och till kabelanslutna enheter i ditt nätverk.

**Obs!** -För bästa prestanda bör du ansluta kablar av typen CAT5E eller bättre till Ethernetportarna.

**Internet-port (2)**—Anslut en ethernet-kabel till den gula gigabit-porten (10/100/1000), och till bredbandsinternet via kabel/DSL eller ett fibermodem. Om du använder routern som en underordnad router i ett mesh Wi-Fi-system, kan du använda porten för att skapa en kabelanslutning till en annan nod.

**Obs!**—Använd CAT5e eller kabel av högre klass på internetporten, för bästa prestanda.

**Knappa för Wi-Fi Protected Setup™ (3)**—Tryck för att ansluta WPS-aktiverade nätverksenheter.

**Återställningsknapp (4)**—Tryck och håll tills lampan ovanpå routern blinkar rött, för att återställa routern till fabriksinställningarna. Håll knappen intryckt tills lampan slocknar och sedan börjar lysa rött.

**Strömport (5)**—Anslut den inkluderade nätadaptern.

**Lampa för Ethernet-aktivitet (6)**—Lyser för att indikera dataöverföring i Ethernet-kabeln.

**USB 3.0-port (7)** — Anslut och dela USB-diskar i ditt nätverk eller på internet.

**USB-aktivitetslampa (8)**—Lampan indikerar dataöverföring via USB-anslutning.

**Strömbrytare (9)**—Tryck den i läge | (på) för att slå på routern.



# Hjälp

## Här hittar du mer hjälp

- [Linksys.com/support/MR5500](http://Linksys.com/support/MR5500)
- Hjälp för Linksys app. (starta appen och klicka på Hjälp i navigeringsmenyn)

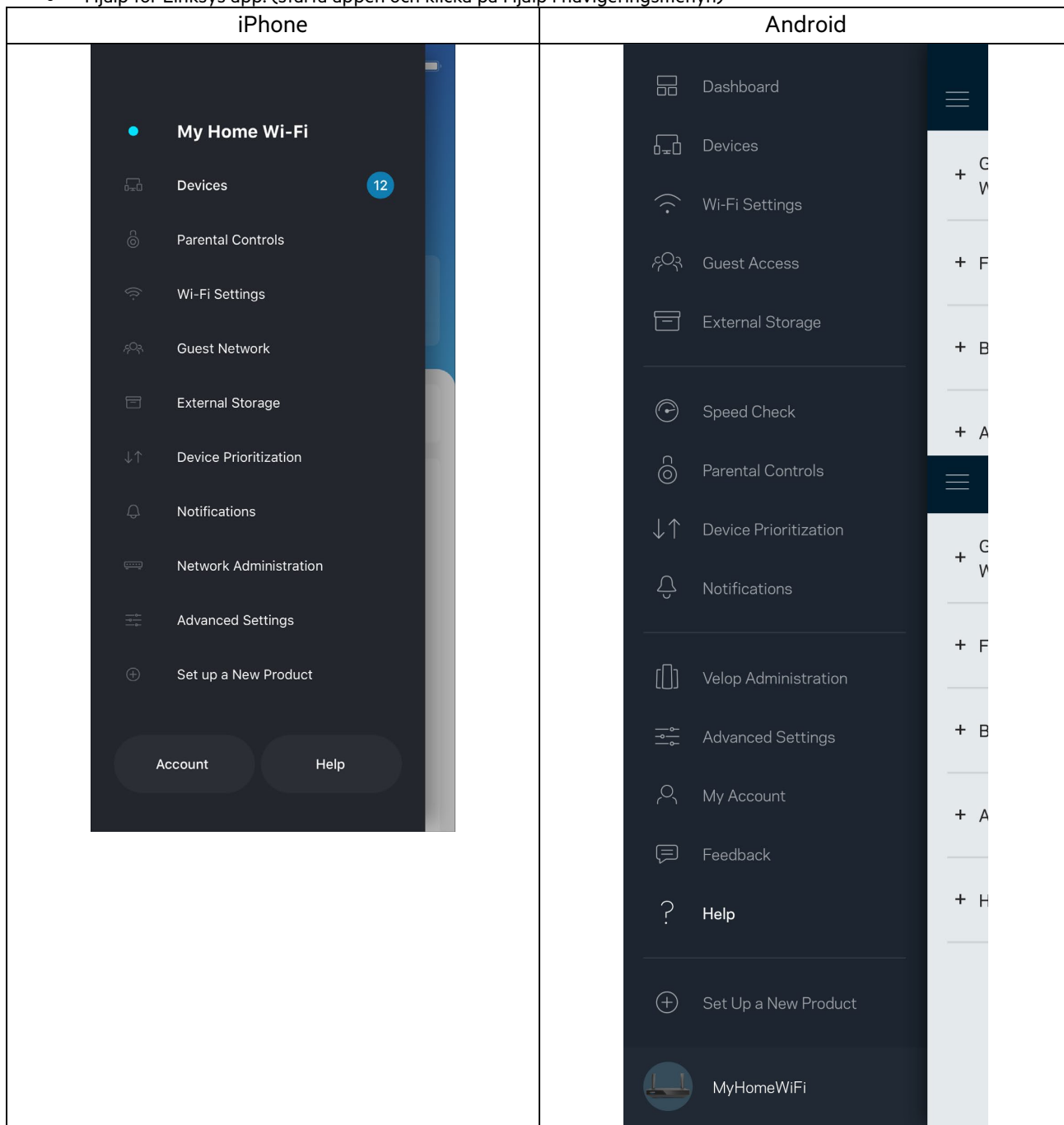

**Obs!**-Licenser och anmärkningar gällande programvara från tredje part som används i denna produkt kan granskas på <http://support.linksys.com/en-us/license>. Kontakta <http://support.linksys.com/en-us/gplcodecenter> om du har frågor om eller vill få tillgång till GPL-källkoden.

# Konfiguration

**VIKTIGT**—Din router i MR5500-serien kan konfigureras som en överordnad eller underordnad nod i ett mesh-WiFi-system för hela hemmet. En överordnad nod måste anslutas med en ethernet-kabel till ditt modem eller till din modemrouter. Underordnade noder kan sedan anslutas trådlöst eller via Ethernet-kablar.

Om du lägger till routern som en överordnad nod i ett befintligt Velop WiFi-system för hela hemmet, fabriksåterställer du alla noder och lägger till dem i systemet efter att din router i MR5500-serien är konfigurerad och fungerar.

Ladda ned Linksys app. Du behöver den här appen för att konfigurera din router.

Gå till din enhets app-butik och sök efter Linksys. Titta efter den här symbolen: 

## Det här behöver du

Installera appen, starta den och följ instruktionerna.

**Obs!**—Appen fungerar tillsammans med iOS 11,4 och senare, samt Android 6,0 och senare.

Vid konfigurationen kommer du att skapa ett Linksys Smart Wi-Fi-konto så att du kan använda appen för att visa och ändra systeminställningarna i din router överallt där det finns en internetanslutning.

Ett par av de många saker du kan göra med Linksys Smart Wi-Fi och Linksys-appen är att:

- Ändra namn och lösenord på ditt trådlösa nätverk
- Ställa in gäståtkomst
- Ansluta enheter till det trådlösa nätverket med WPS
- Blockera internet med föräldrakontrollen
- Testa hastigheten på internetanslutningen

**Obs!**—Vi skickar en bekräftelse via e-post. Klicka på länken i e-postmeddelandet för att länka din router till ditt konto, medan du är ansluten till ditt hemmanätverk.

Förutom att ansluta ström- och ethernetkabeln så gör den app-baserade konfigurationsprocessen arbetet åt dig. När du är ansluten, använder du appen för att göra ditt trådlösa nätverk personligt genom att ge det ett namn och ett lösenord. Du kan också ge din router och eventuella underordnade noder namn, baserat på var de är placerade så att du enkelt kan identifiera dem i det sällsynta fall de skulle behöva uppmärksamhet.

Om du vill lägga till underordnade noder för att skapa ett hela hemmets mesh-WiFi-system, kan du konfigurera dem inom räckvidd för en fungerande nod. Det är endast den överordnade noden som behöver vara kopplad till modemmet eller modemroutern. Oroa dig inte, appen kommer att hjälpa dig att placera ut dina noder.

Skriv ut den här sidan, och skriv ner Wi-Fi- och kontoinställningarna i tabellen. Förvara uppgifterna på ett säkert ställe.

<b>Wi-Fi-namn</b>	
<b>Wi-Fi-lösenord</b>	
<b>Routerlösenord</b>	
<b>Namn på gästnätverk</b>	
<b>Lösenord för gästnätverk</b>	
<b>E-postadress för inloggning till Linksys App</b>	
<b>Lösenord för Linksys App</b>	

Din e-postadress och ditt lösenord kan även användas för att logga in på [LinksysSmartWiFi.com](https://LinksysSmartWiFi.com) från en dator. Du kan visa eller hantera ditt Wi-Fi-nätverk i en internetwebbläsare.

# Systeminställningar för hela hemmets Wi-Fi från Linksys

Med hjälp av din Linksys-app, kan du visa och ändra systeminställningar för Wi-Fi inklusive säkerhet och föräldrakontroll. Du kommer åt dina inställningar överallt i världen om du har en internetanslutning. Du kan även komma åt systemet direkt från ditt hemnätverk, även om du inte har en internetanslutning.

## Logga in i Linksys app

1. Öppna Linksys app, tryck på **Logga in**.

### iPhone

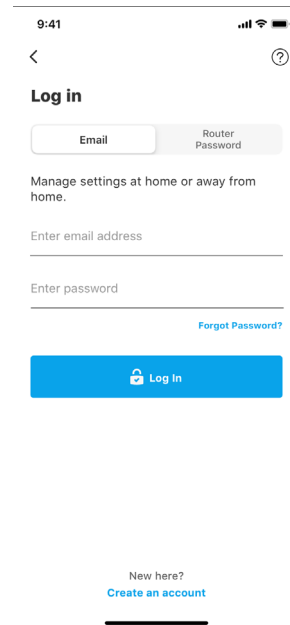
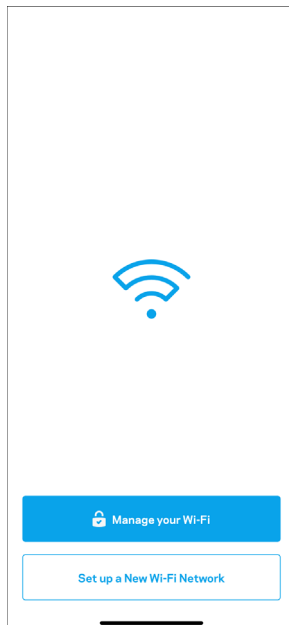

### Android

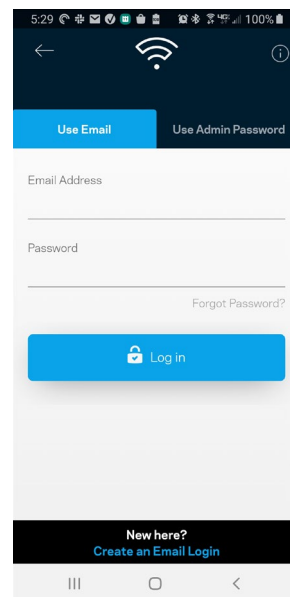
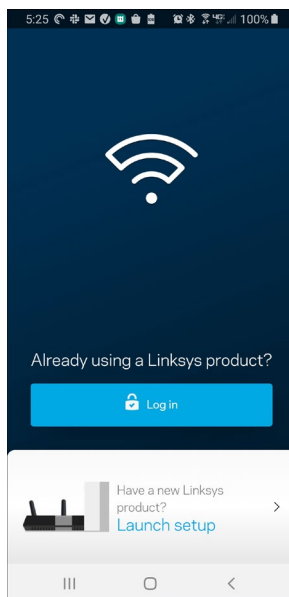

2. Ange den e-postadress du använde när du skapade ditt konto.

3. Ange ditt lösenord för kontot.
4. Tryck på **Logga in**.

## Navigeringsmeny

Tryck på menysymbolen  för att navigera i appen.

**iPhone**

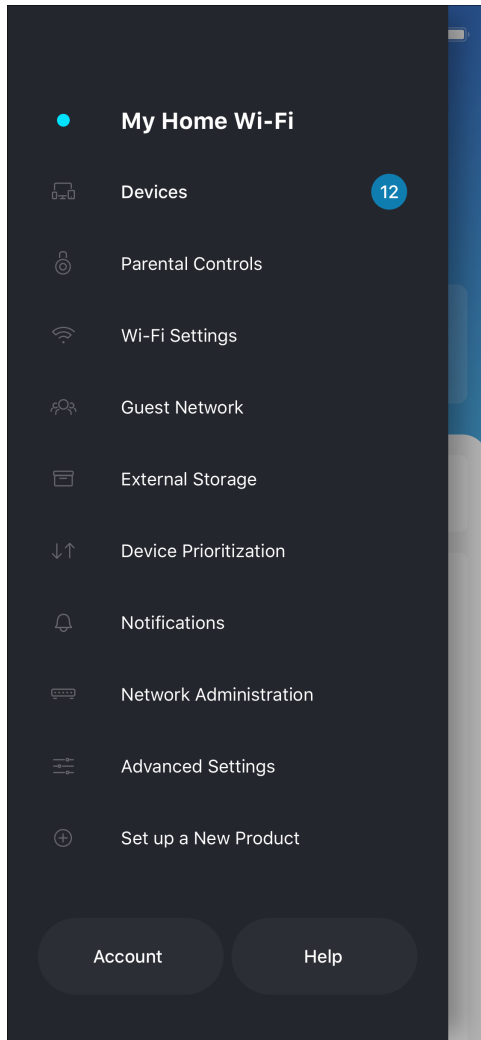

**Android**

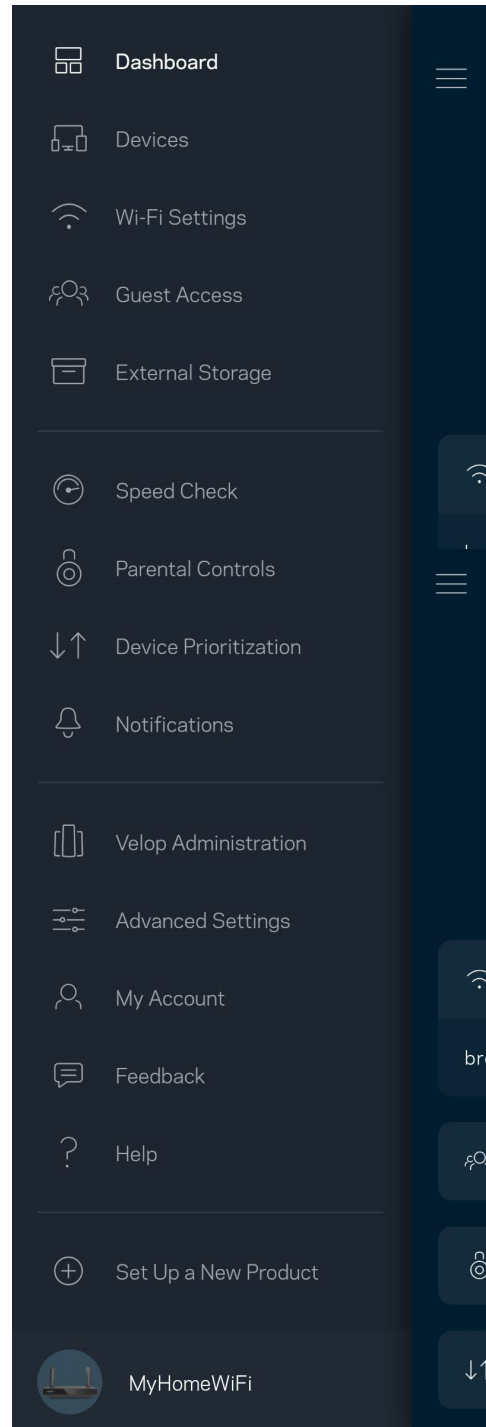

## Instrumentpanel

Instrumentpanelen är en ögonblicksbild av ditt trådlösa nätverk. Se hur många enheter som är anslutna till ditt system. Från Instrumentpanelen kan du dela ditt Wi-Fi-lösenord och slå på gäståtkomsten. Instrumentpanelen visar också om några enheter har föräldrakontroll aktiverat eller om de har prioriterats för Wi-Fi-åtkomst.

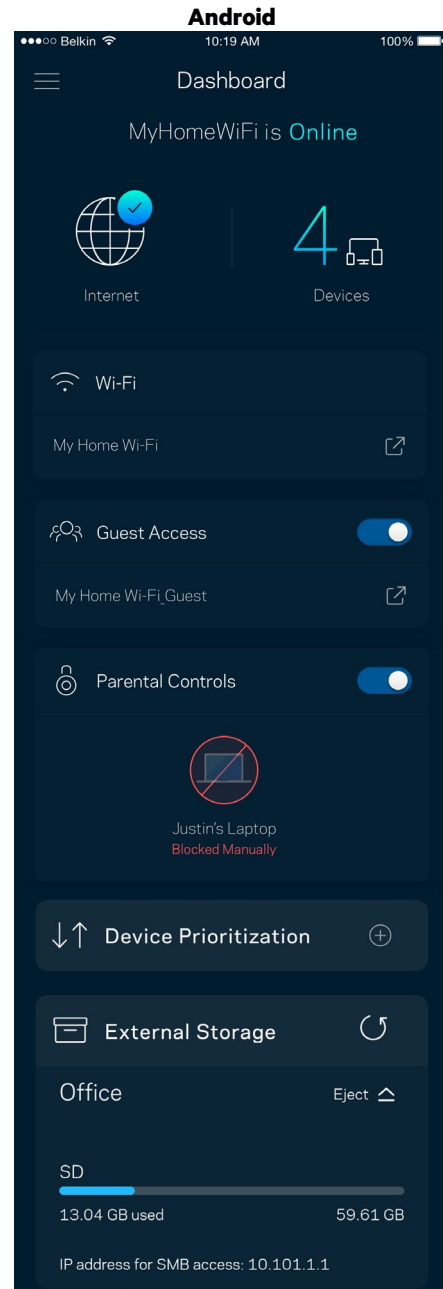
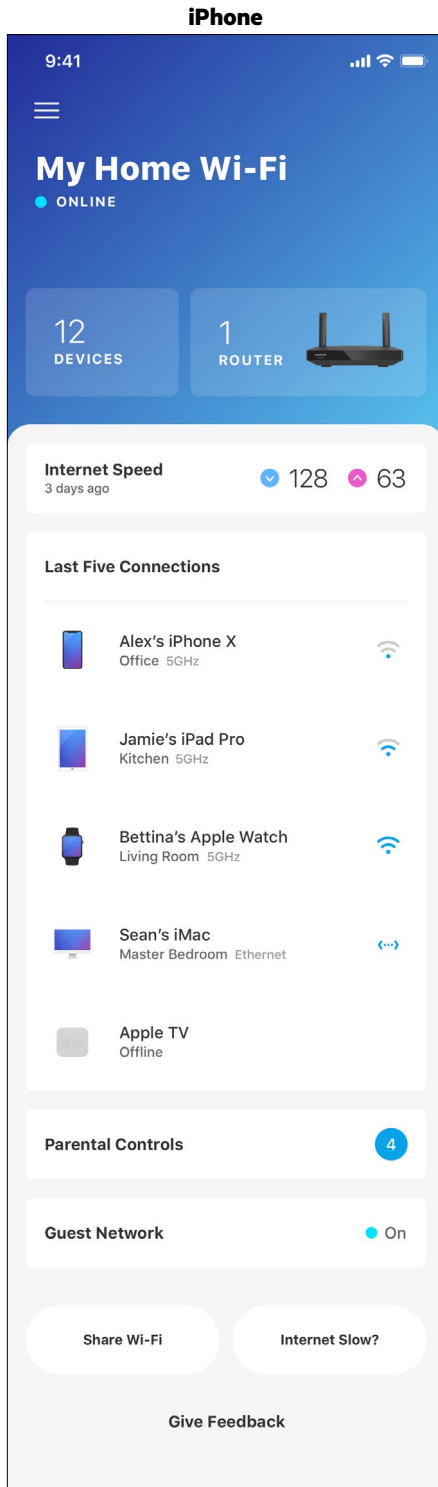

## Enheter

Visa och ändra informationen för alla enheter som är anslutna till ditt trådlösa nätverk. Du kan visa enheter i huvud- och gästnätverket eller visa information om respektive enhet.

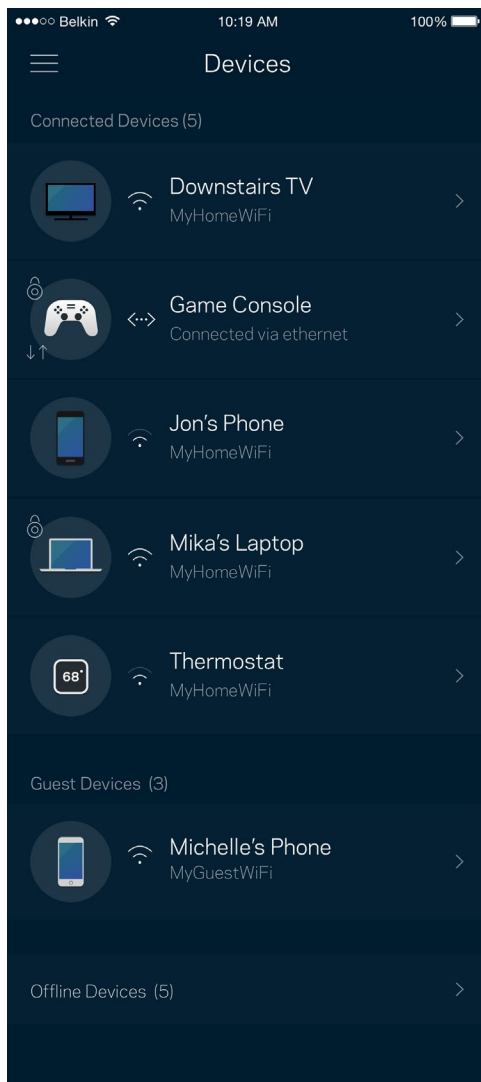



## För att visa eller ändra information om enheten

I skärmen Enheter kan du redigera enhetens namn och ändra enhetens symboler. Du kan även prioritera enheter, ställa in föräldrakontroller, och se Wi-Fi-information. Tryck på en enhet för att visa informationen.

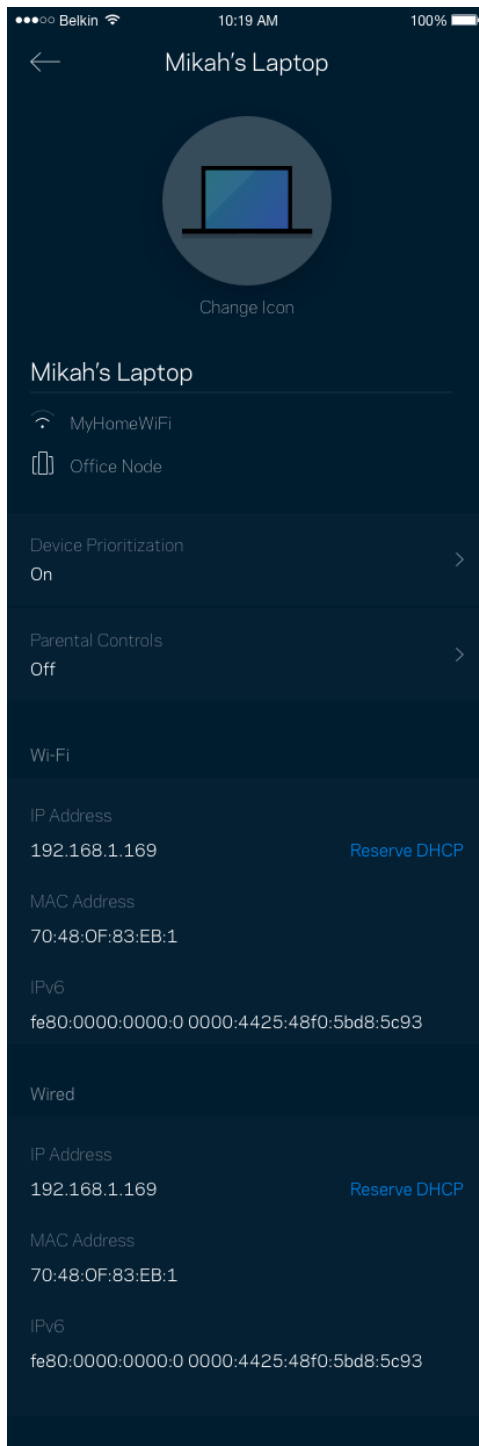

## Föräldrakontroll

Föräldrakontroll låter dig styra när barnen är online och vad de får göra. Pausa internet för specifika enheter, eller blockera specifika webbplatser.

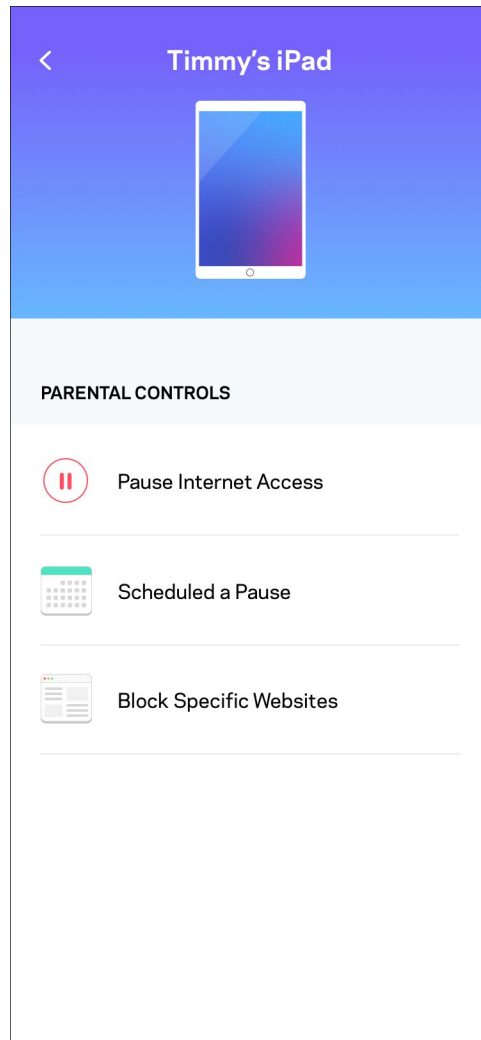
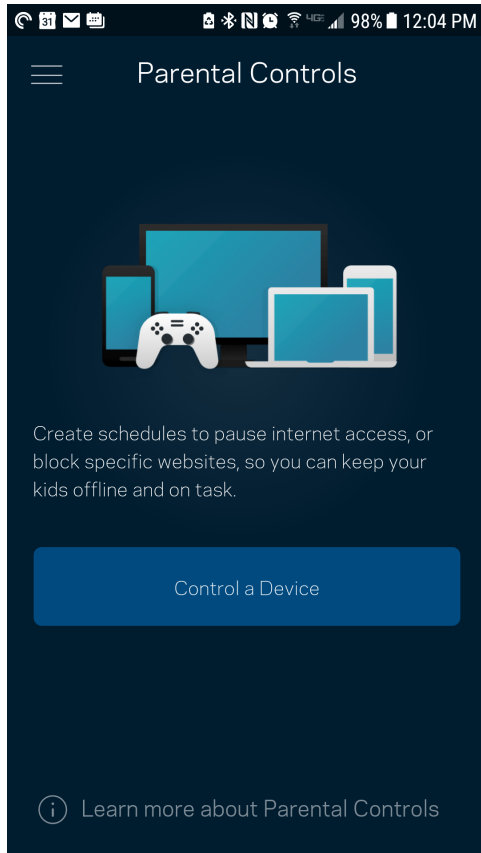

## Wi-Fi-inställningar

Visa eller ändra ditt Wi-Fi-namn och lösenord och anslut enheter med hjälp av Wi-Fi Protected Setup™.

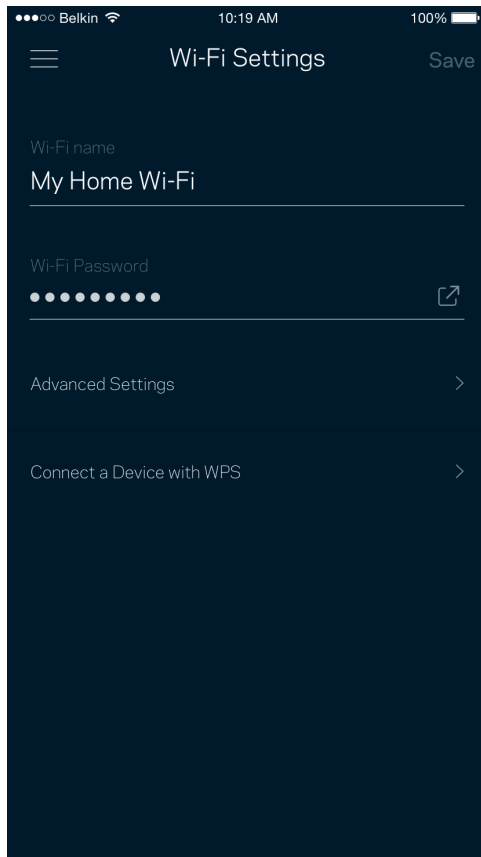

## Avancerade Wi-Fi-inställningar

Avancerade användare kan ändra standardsäkerhetstyp och Wi-Fi-läge. Ändra inte dessa om du inte har mycket erfarenhet av Wi-Fi-nätverk. Kanalfinnaren söker efter WiFi-kanaler som utnyttjas minst i ditt område för att säkerställa att du får den bästa prestandan i ditt system. Om du har mer än en nod i ditt system, kommer Kanalfinnaren att hitta den bästa kanalen för varje nod.

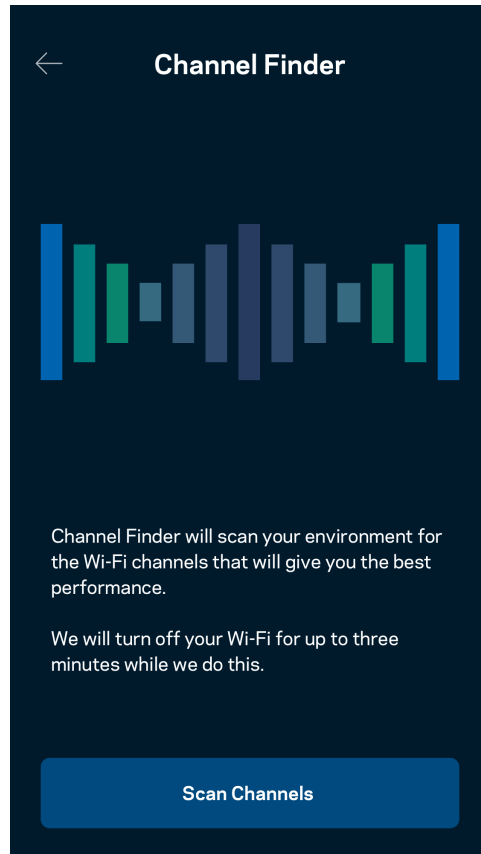
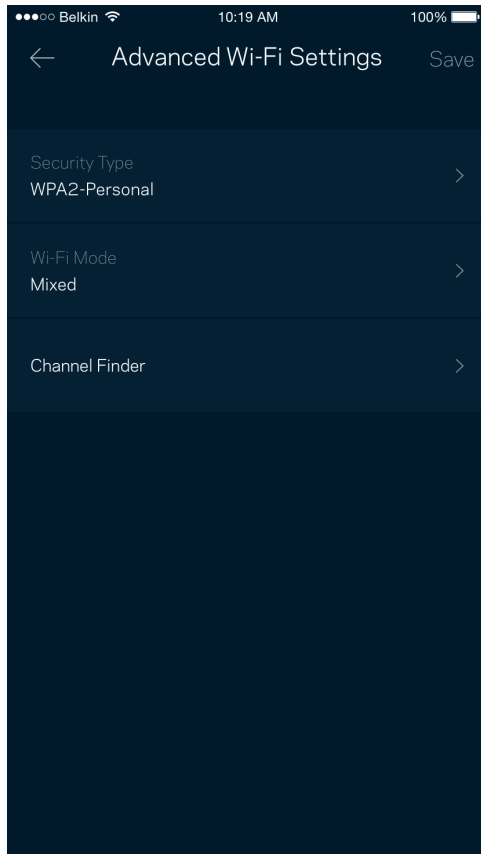

## Anslut en enhet med WPS

Wi-Fi Protected Setup låter dig enkelt ansluta trådlösa enheter till ditt Wi-Fi-nätverk utan att manuellt ange säkerhetsinställningar.

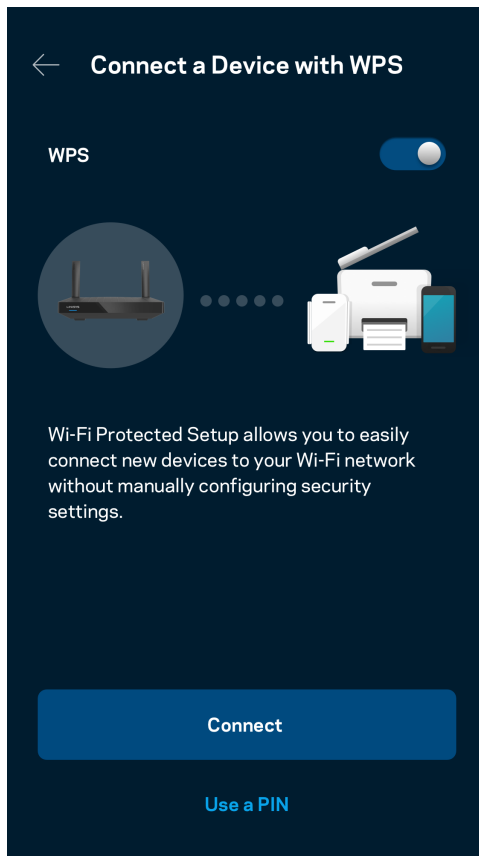

## Åtkomst till gästnätverk

Använd skärmen Gäståtkomst för att låta gäster vara online och samtidigt begränsa deras åtkomst till andra resurser i ditt trådlösa nätverk. Skicka lösenordet via SMS eller e-post.

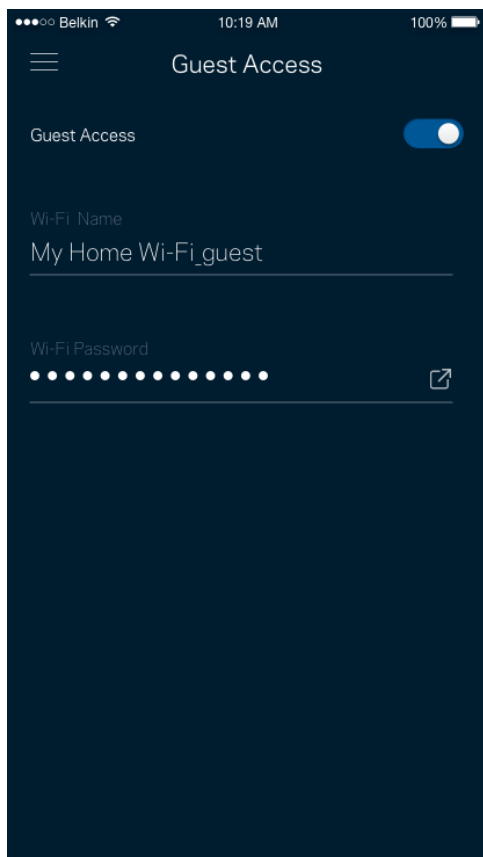

## Enhetsprioritering

Välj upp till tre enheter för prioriterad användning av din internetanslutning. Enheterna – kabelanslutna och/eller trådlösa – kommer alltid att ha bästa åtkomst när de är anslutna. Din router utför en hastighetstest för att avgöra hur Wi-Fi bäst ska fördelas till de prioriterade enheterna. Övriga enheter delar på den återstående kapaciteten.

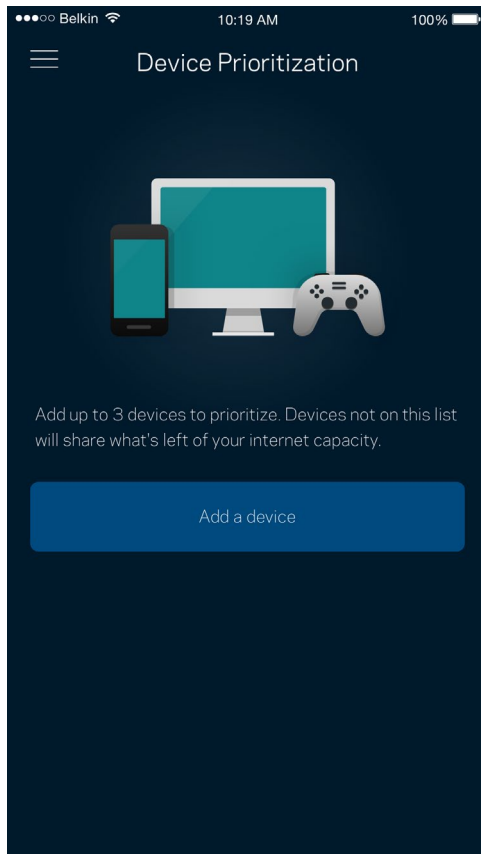

## Meddelanden

Om du har fler än en nod, kan appen meddela dig om när underordnade noder i ditt system blir offline. Underordnade noder är alla noder som inte är anslutna till ditt modem. Du måste slå på meddelanden under inställningar i din mobila enhet för att tillåta att appen meddelar dig.

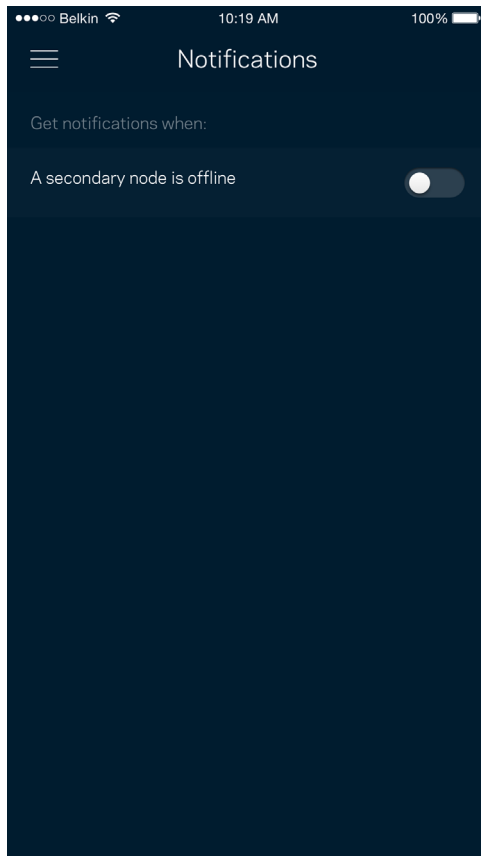



## Administration av nätverk/router

Använd skärmen för nätverksadministration för att ändra routerns lösenord och ledtråd, och kontrollera olika identifierare (modellnummer, serienummer och IP-adressinformation) för din router.

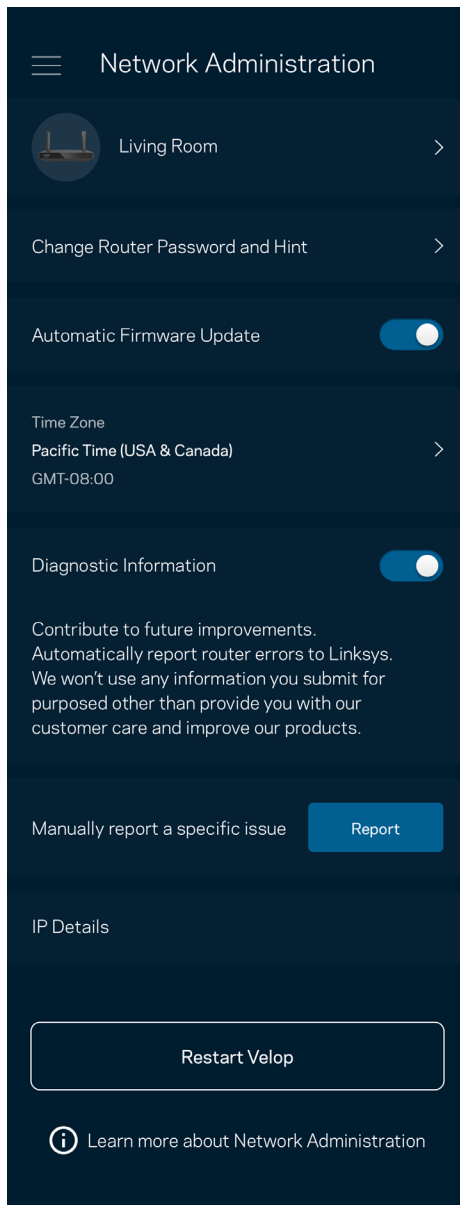

Delta för att automatiskt rapportera krascher till Linksys och bidra till att förbättra Wi-Fi-upplevelsen. Du kan även rapportera särskilda händelser manuellt till Linksys.

Följande information kommer att skickas med din beskrivning av problemet:

<ul style="list-style-type: none"><li>• Appens version</li></ul>	<ul style="list-style-type: none"><li>• Typ av inloggning (<i>moln: visa associerade e-postadresser lokalt: visa "Router-administratör"</i>)</li></ul>
<ul style="list-style-type: none"><li>• Enhetsmodell</li></ul>	<ul style="list-style-type: none"><li>• Typ av WAN-anslutning (<i>visa WiFi eller Ethernet</i>)</li></ul>
<ul style="list-style-type: none"><li>• Version på enhetens operativsystem</li></ul>	<ul style="list-style-type: none"><li>• Tid: datum (<i>mån/dag/år, tid, tidszon</i>)</li></ul>

## Avancerade inställningar

### Internetinställningar

Du kan välja hur din router ska ansluta till internet. Standard är Automatisk konfiguration – DHCP. Andra anslutningstyper beror på din internetleverantör och på hur du tänker använda din router. Avancerade användare kan använda Övriga inställningar för att kopiera MAC-adresser och ställa in MTU (maximum transmission unit).

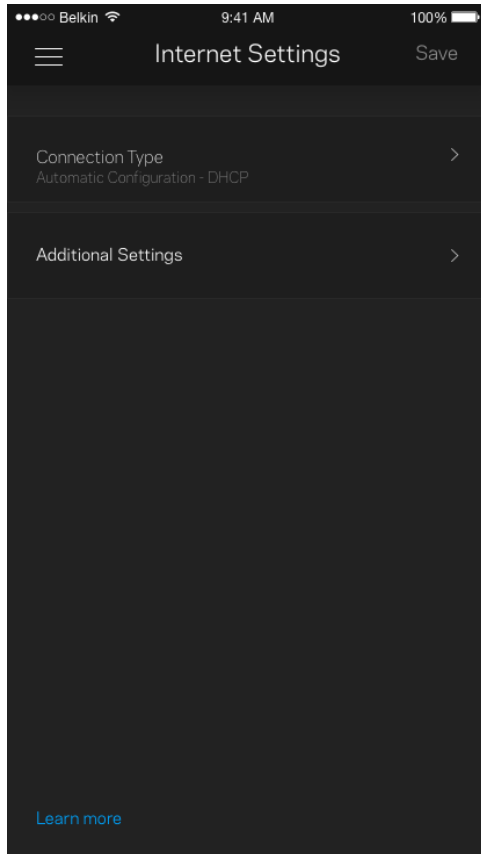

## Portinställningar

Portvidarebefordran - för en enstaka port, flera portar eller ett intervall av portar - skickar inkommande trafik på en specifik port eller portar till en specifik enhet i ditt Wi-Fi-nätverk. Genom portintervallsutlösning kan din router övervaka utgående data för specifika portnummer. Din router kommer ihåg IP-adressen för den enhet som begär data så att när begärd data returneras, skickas den vidare till korrekt enhet.

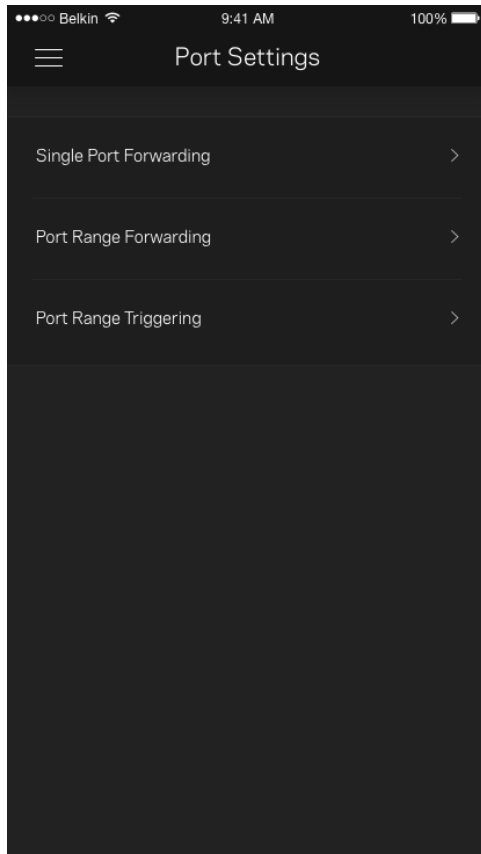

## MAC-filter för Wi-Fi

Varje nätverksenhet har en unik 12-siffrig MAC-adress (media access control). Du kan skapa en lista över MAC-adresser och sedan tillåta eller blockera dessa enheter i ditt Wi-Fi-nätverk.

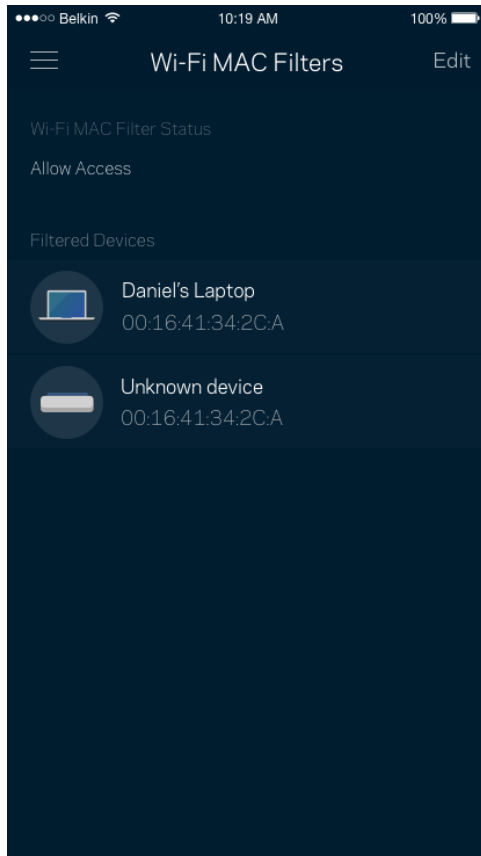

## Extern lagring

Se vilken nod en extern disk är ansluten till, kontrollera mängden ledigt utrymme och aktivera autentiseringen genom att ställa in användarnamn och lösenord. (endast när en hårddisk är ansluten till routerns USB-port.) Tryck på Mata ut  innan du avlägsnar en hårddisk för att undvika att förlora data.

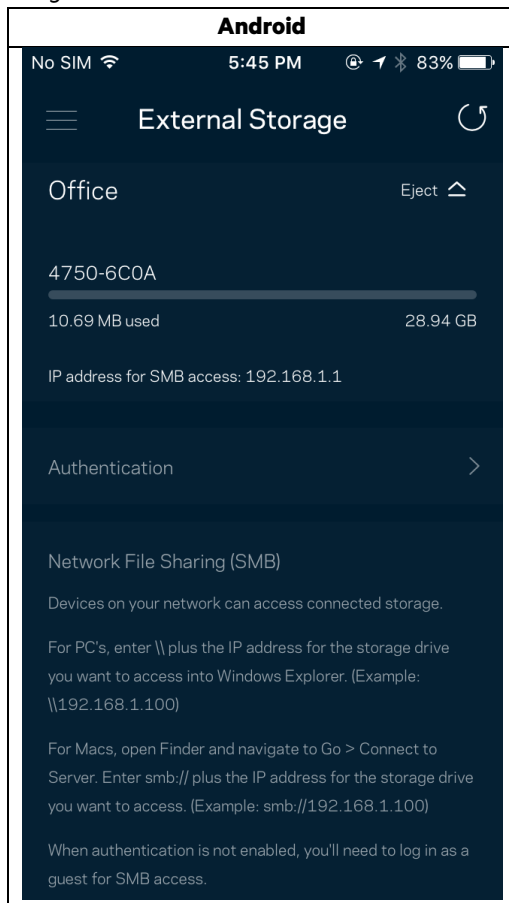

## Hastighetskontroll

Kör en hastighetskontroll för att se till att du får den hastighet du betalar för. Hastighetskontrollen hjälper dig också med prioritering av enheter eftersom resultatet avgör hur Wi-Fi distribueras till prioriterade enheter.

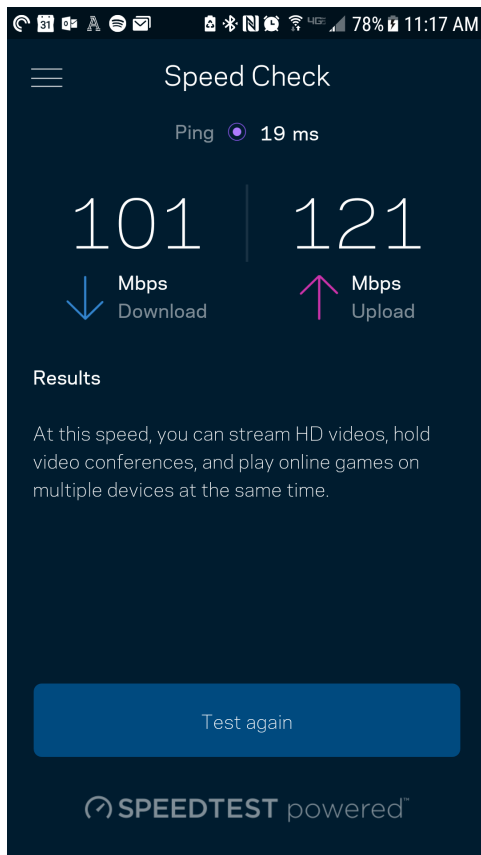

- Nedladdningshastighet är den hastighet med vilken innehåll på internet överförs till din router.
- Uppladdningshastighet är den hastighet som du laddar upp innehåll till internet med.

**Obs!**—Anslutningshastigheten till internet påverkas av en mängd faktorer, inklusive kontotyp hos internetleverantören, lokal och världsomspännande internettrafik och antalet enheter i ditt hem som delar på internetanslutningen.

## Mitt konto

Ändra lösenord för din Linksys-app och delta för att få de senaste nyheterna och erbjudandena från Linksys. Endast tillgängligt när du är inloggad i appen med din e-postadress.

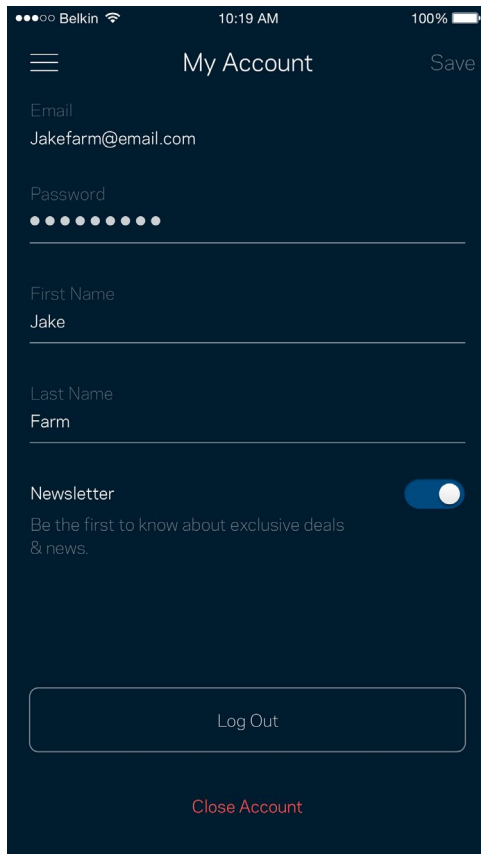

Belkin 10:19 AM 100%

☰ My Account Save

Email  
Jakefarm@email.com

Password  
●●●●●●●●

First Name  
Jake

Last Name  
Farm

Newsletter   
Be the first to know about exclusive deals  
& news.

Log Out

Close Account

## Återkoppling

Här är din möjlighet att tala om för oss vad du tycker. Betygsätt appen i din app-butik, skicka ett förslag eller rapportera ett problem som hindrar dig från en god upplevelse.

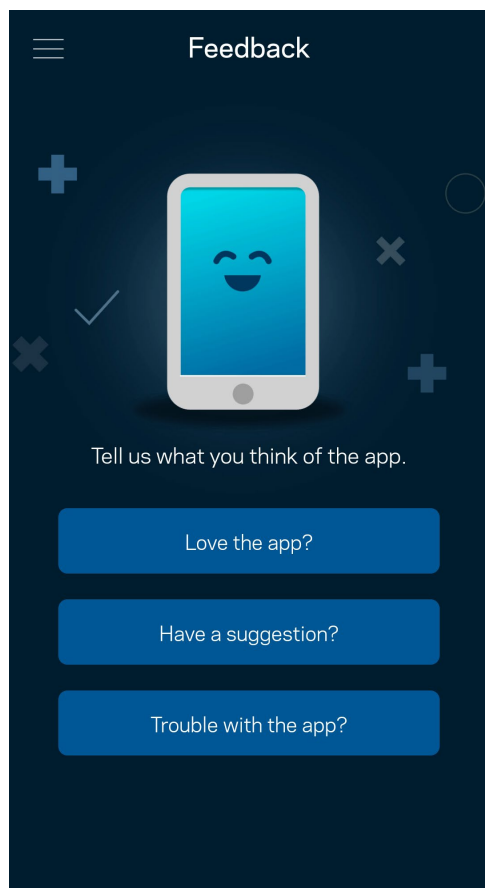



## Hjälp

Har du problem med appen? Behöver du mer information om en funktion? Tryck på Hjälp för en förklaring.

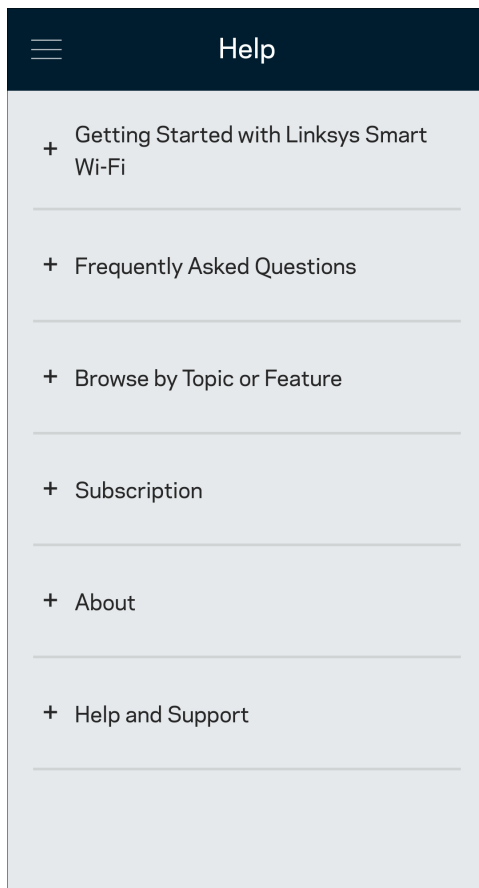

# Anslut direkt till din router

Om du inte är ansluten till internet kan du fortfarande komma åt dina routerinställningar. Anslut till ditt Wi-Fi-namn, starta Linksys app och tryck på Logga in med administratörslösenordet i nederkanten av skärmen. Du kommer inte att komma åt ditt Linksys Wi-Fi-konto när du inte är online.

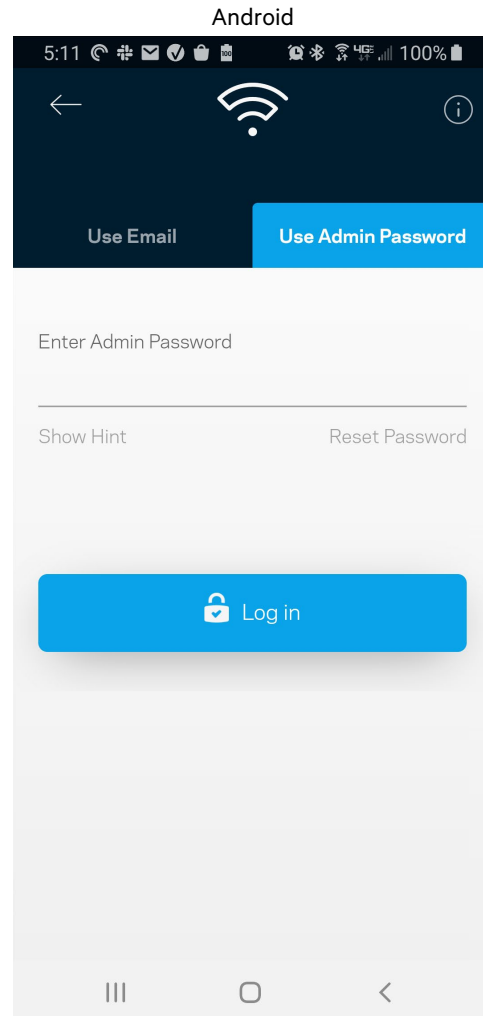
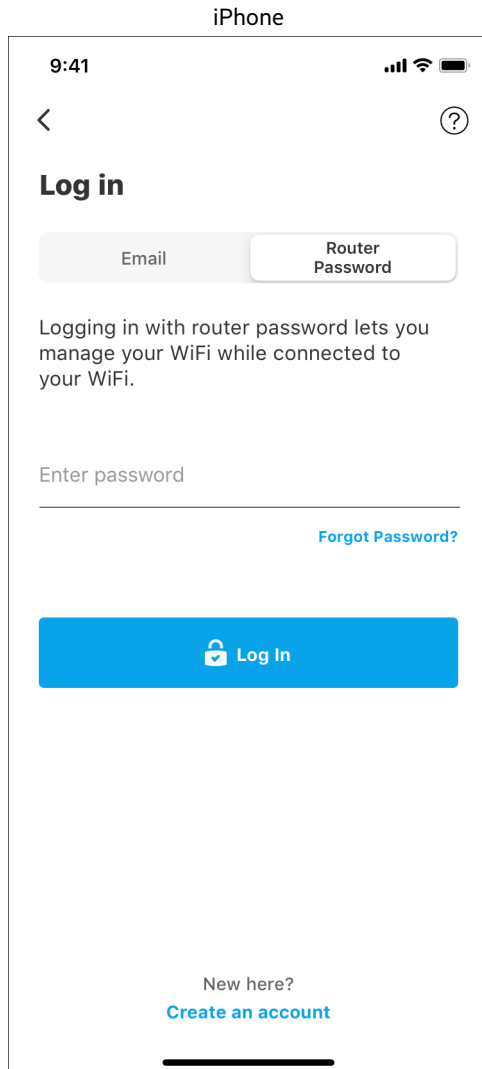

## Routerlösenord

Vi skapade ett säkert administratörlösenord vid konfigurationen. Tryck på Administration av nätverk/router och Ändra routerlösenord och ledtråd för att ändra det.

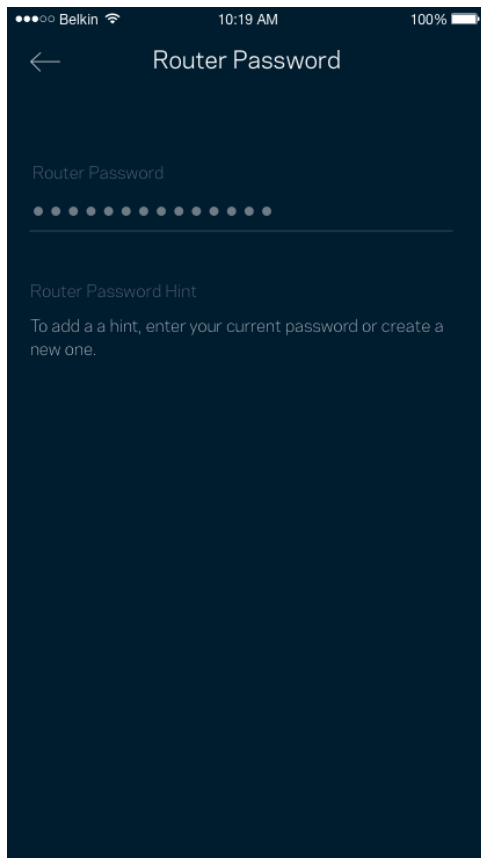

För att hålla din router skyddad, skickar vi ett e-postmeddelande om någon ändrar routers lösenord.

## Hur du fabriksåterställer din router

Du bör aldrig behöva fabriksåterställa din router i MR5500-serien – en väldigt störande process. En fabriksåterställning återställer routern till det tillstånd den befann sig i när du plockade upp den ur förpackningen, vilket medför att du måste genomgå installationsprocessen igen. Alla inställningar som du har anpassat vid konfigurationen – funktioner såsom Wi-Fi-namn, lösenord, säkerhetstyp – kommer att raderas. Alla trådlösa enheter kommer att kopplas bort från ditt Wi-Fi-nätverk.

För att fabriksåterställa:

- Se till att routern är strömansluten och påslagen. Håll in återställningsknappen på routerns baksida. Lampan på routerns ovasida börjar blinka rött. Släpp inte knappen förrän lampan slocknar och sedan lyser ljusrött.

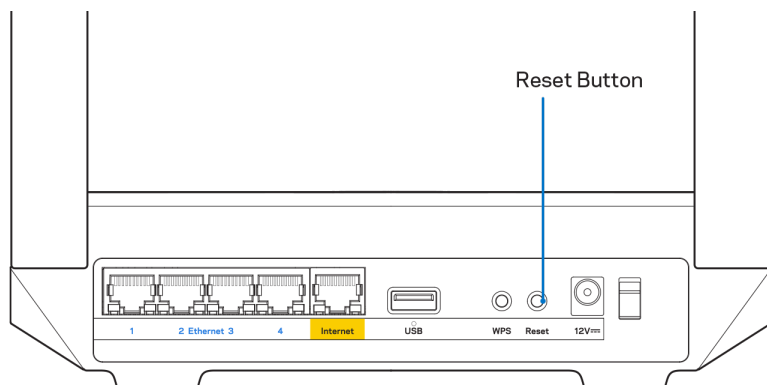

## Montering av din router på väggen

Din router i MR5500-serien har hål på undersidan för väggmontage.

Häng upp routern med M3 x 20 mm skruvar.

# Specifikationer

## Linksys MR5500

Modellnamn	Dual-Band Mesh Wi-Fi 6-router, AX5400
Modellnummer	MR5500
Switch-porthastighet	10/100/1000 Mbit/s (Gigabit Ethernet)
Radiofrekvens	2,4 GHz och 5 GHz
Antal antenner	Två externa justerbara antenner (inte löstagbara), en intern antenn
Portar	USB 3.0, Ethernet (1-4), Internet, Ström
Knappar	Ström, återställning, WPS
Ljus	Frontpanel: En flerfärgad lampa för ström och status Baksida: USB, ethernet (1-4), internet
Säkerhetsfunktioner	WPA2-Personal, WPA3-Personal, WPA2/WPA3-Personal Mixed
Säkerhetsnyckel	Upp till 128-bitars kryptering
Lagringsfilsystem som stöds	FAT, NTFS, HFS+

## Miljö

Mått	215 x 155 x 56 mm
Vikt	574 g
Ström	12 V/2 A
Certifieringar	FCC, IC, CE, Wi-Fi (IEEE 802.11a/b/g/n/ac/ax)
Drifttemperatur.	0 till 40°
Förvaringstemperatur.	-20 till 60° C
Luftfuktighet vid drift	10% till 80% relativ luftfuktighet, icke-kondenserande
Luftfuktighet vid förvaring	5 till 90 %, icke-kondenserande

Obs!

För information om garanti, föreskrifter och säkerhet, besök [Linksys.com/support/MR5500](https://www.linksys.com/support/MR5500).

Specifikationerna kan komma att ändras utan föregående meddelande.

Värdena för maximal överföring kommer från specifikationerna för IEEE Standard 802.11. Den faktiska prestandan kan variera, inklusive lägre kapacitet för trådlöst nätverk, hastighet för datagenomströmning, räckvidd och täckning. Prestanda påverkas av många faktorer och förutsättningar. Den kan bland annat bero på avståndet till accesspunkten, trafikmängden i nätverket, byggnadsmaterial och konstruktion, det operativsystem som används, blandningen av trådlösa produkter som används, lokala störningar och andra ogynnsamma villkor.

Besök [Linksys.com/support/MR5500](https://www.linksys.com/support/MR5500) för prisbelönad teknisk support.

BELKIN, LINKSYS och många produktnamn och logotyper är varumärken som tillhör Belkin-koncernen. De varumärken från tredjepart som nämns tillhör deras respektive ägare.

© 2021 Linksys Holdings, Inc. och/eller dess dotterbolag. Med ensamrätt.

**LINKSYS**

KULLANICI KILAVUZU

**MAX-STREAM®**

**Çift Bantlı  
Mesh WiFi 6  
Yönlendirici**

MR5500 Serisi

## İçindekiler

<b>Ürüne Genel Bakış</b>	<b>3</b>
<b>Yardım</b>	<b>5</b>
Daha fazla yardım bulma	5
<b>Kurulum</b>	<b>6</b>
İhtiyacınız olanlar	6
<b>Linksys Bütün Ev Wi-Fi Sistem Ayarları</b>	<b>8</b>
Linksys uygulamasına giriş yapın	8
Gezinti Menüsü	9
Pano	10
Cihazlar	11
Cihaz ayrıntılarını görüntülemek veya değiştirmek için	12
Ebeveyn Denetimleri	13
Wi-Fi Ayarları	14
Gelişmiş Wi-Fi Ayarları	15
Cihazı WPS ile Bağlama	16
Konuk Ağı Erişimi	17
Cihaz Önceliklendirme	18
Bildirimler	19
Ağ/Router Yönetimi	20
Gelişmiş Ayarlar	21
İnternet Ayarları	21
Port Ayarları	22
Wi-Fi MAC Filtreleri	23
Harici Depolama	24
Hız Testi	25
Hesabım	26
Geri Bildirim	27
Yardım	28
<b>Router'a Doğrudan Bağlanma</b>	<b>29</b>
Router parolası	30
<b>Router'ınızı fabrika ayarlarına nasıl sıfırlarsınız?</b>	<b>31</b>
<b>Yönlendiriciniz duvara nasıl monte edilir?</b>	<b>31</b>
<b>Spesifikasyonlar</b>	<b>32</b>
Linksys MR5500	32
Çevresel	32

# Ürüne Genel Bakış

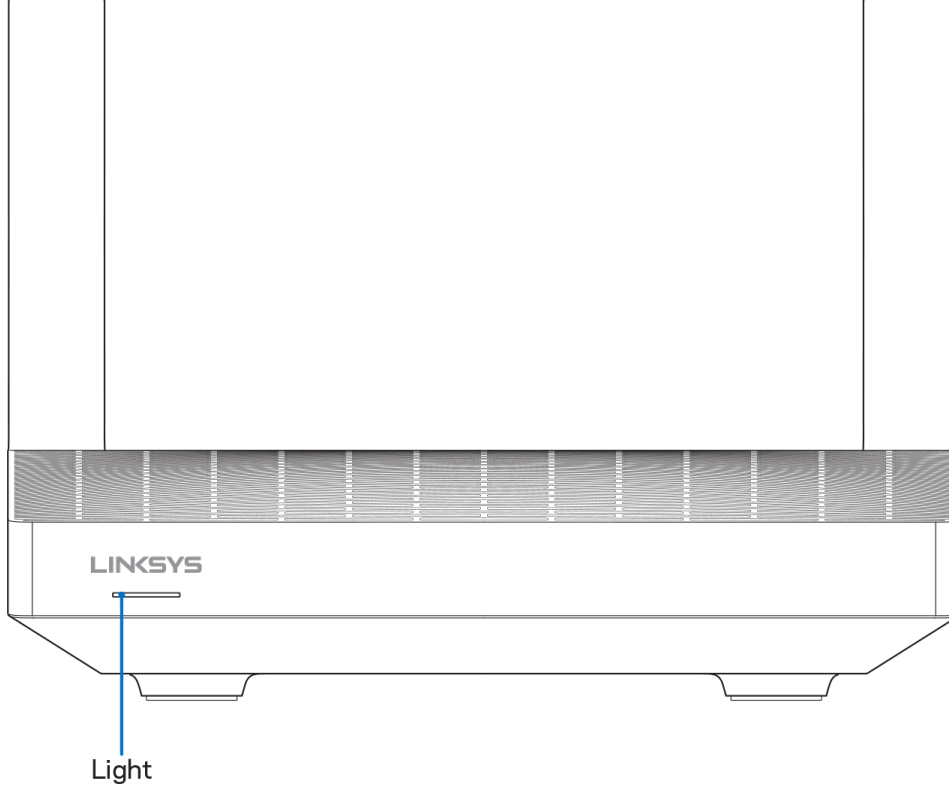

Işık açıklaması	Durum
<b>Mavi (yanıp söner)</b>	Başlatılıyor/WPS eşleştirmesi başladı Router'ın başlatılmasını veya WPS eşleştirmesinin tamamlanmasını bekleyin.
<b>Mor</b>	Kurulum hazır Kurulumu tamamlamak için Linksys uygulamasını açın.
<b>Mor (yanıp söner)</b>	Kurulum çalışıyor Uygulamadaki yönergeleri takip edin.
<b>Mavi</b>	İnternete bağlandı/WPS eşleştirmesi başarılı Router çevrimiçi, her şey yolunda.
<b>Kırmızı</b>	İnternet yok Cihaz çevrimdışı, hizmette kesinti olup olmadığını İSS'nizden öğrenin.
<b>Kırmızı (yanıp söner)</b>	Bağlantı kesildi <ul style="list-style-type: none"><li>Alt düğüm: çalışır durumda bir düğümden fazla uzak</li><li>Ana düğüm: modemden çıkarılmış</li></ul>
<b>Sarı</b>	Zayıf sinyal (yalnızca alt düğümler)
<b>Sarı (yanıp söner)</b>	WPS eşleştirme başarısız



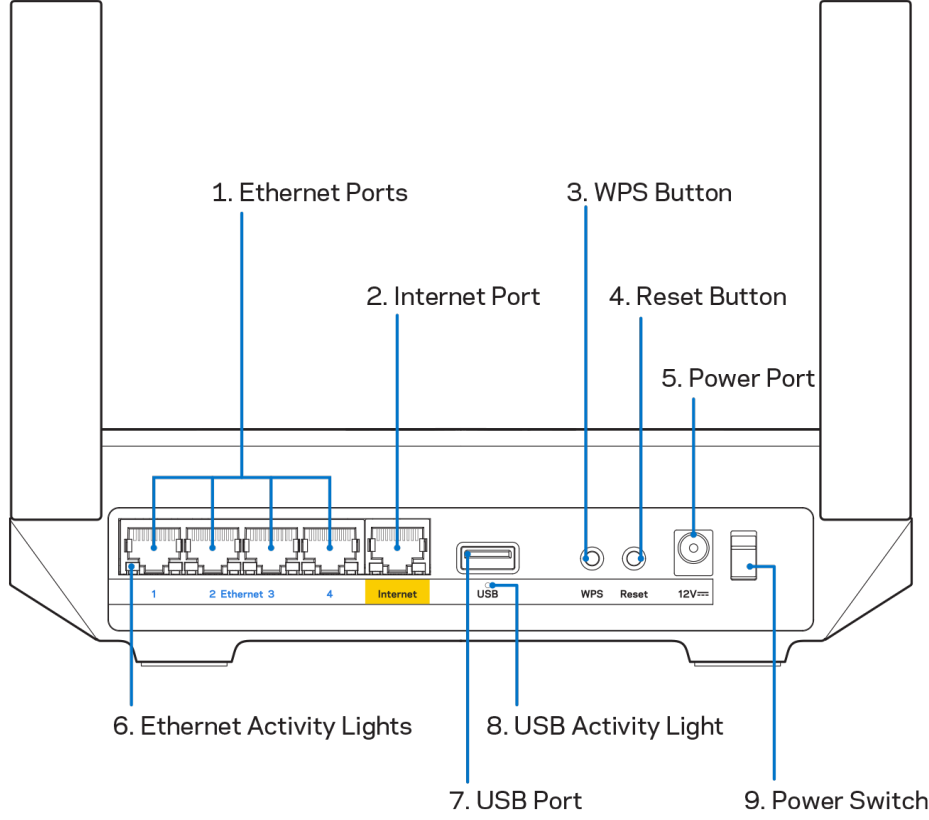

**Ethernet bağlantı noktaları (1)** - Bu mavi gigabit (10/100/1000) bağlantı noktalarına ve ağındaki cihazlara ethernet kabloları bağlanabilir.

**Not** - En iyi performansı almak için Ethernet bağlantı noktalarında CAT5e veya daha yüksek hızlı kabloları kullanın.

**İnternet bağlantı noktası (2)** - Ethernet kablosunu sarı gigabit (10/100/1000) bağlantı noktasına ve geniş bantlı kablo/DSL ya da fiber modeme bağlayın. Bu router'ı bir mesh Wi-Fi sisteminde alt düğüm olarak kullanıyorsanız, bu port üzerinden başka bir ağ düğümüyle kablolu bağlantı kurabilirsiniz.

**Not** - En iyi performansı almak için internet bağlantı noktasında CAT5e veya daha yüksek hızlı kablo kullanın.

**Wi-Fi Korunmalı Kurulum™ düğmesi (3)** - WPS'in etkinleştirildiği ağ cihazlarına bağlanmak için basın.

**Sıfırlama düğmesi (4)** - Router'ınızı fabrika ayarlarına sıfırlamak için, üzerindeki ışık kırmızı yanıp sönerken basılı tutun. Işık sönüp parlak kırmızı yanana kadar düğmeyi bırakmayın.

**Adaptör girişi (5)** - Kutudan çıkan adaptörü bu girişe takın.

**Ethernet etkinlik ışıkları (6)** - Işıklar ethernet kablosu üzerinden veri aktarımını gösterir.

**USB 3.0 bağlantı noktası (7)** -- Ağındaki veya internetteki USB sürücülerine bağlanın ve paylaşın.

**USB etkinlik ışığı (8)** -- Işıklar USB üzerinden veri aktarımını gösterir.

**Güç anahtarı (9)**—Router'ı açmak için | (on - açık) düğmesine basın.

# Yardım

## Daha fazla yardım bulma

- [Linksys.com/support/MR5500](https://Linksys.com/support/MR5500)
- Linksys uygulama yardımı (uygulamayı başlatın ve ana gezinti menüsünde Yardım'a tıklayın)

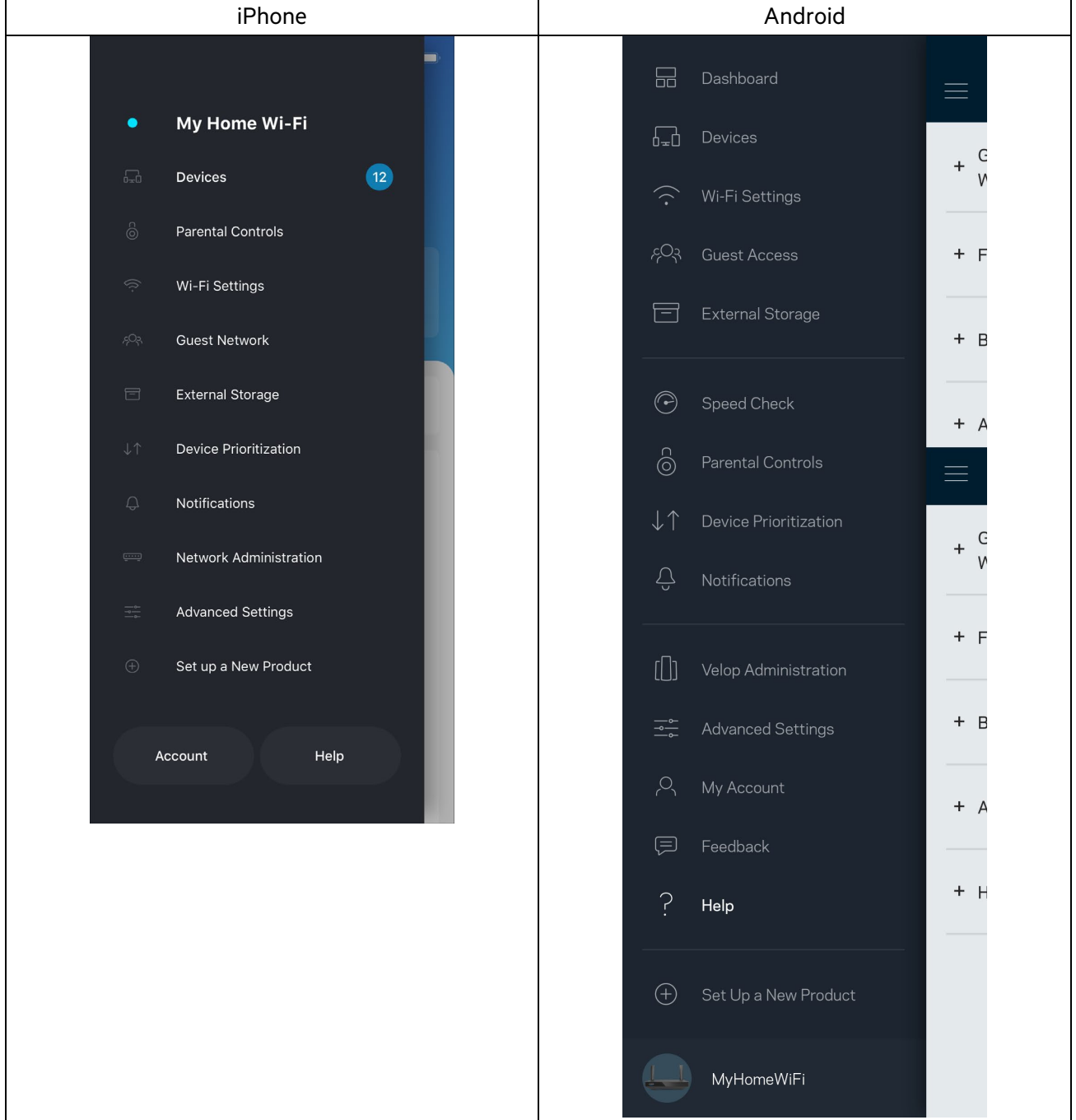

**Not:** Bu üründe kullanılan üçüncü taraf yazılımın lisansları ve bildirimleri <http://support.linksys.com/en-us/license> adresinde görüntülenebilir. Sorularınız veya GPL kaynak kodu istekleriniz için <http://support.linksys.com/en-us/gplcodecenter> adresi üzerinden bizimle iletişime geçiniz.

# Kurulum

**ÖNEMLİ:** MR5500 Serisi yönlendiriciniz tüm ev ağı Wi-Fi sisteminde ana düğüm veya alt düğüm olarak ayarlanabilir. Ana ağ düğümünün, modem veya modem-router'ınıza ethernet kablosuyla bağlanması gerekir. Alt düğümler kablosuz veya ethernet kablosuyla bağlanabilir.

Yönlendiriciyi kurulu bir Velop tam ev ağ Wi-Fi sistemine ana ağ düğümü olarak ekliyorsanız, tüm düğümleri fabrika ayarlarına sıfırlayın ve MR5500 kurulup çalışır hale geldikten sonra sisteme ekleyin.

Linksys uygulamasını indirin. Router'ınızı kurmak için bu uygulamaya ihtiyacınız var.

Cihazınızın uygulama mağazasına gidip Linksys'i arayın. Şu simgeye bakın: 

## İhtiyacınız olanlar

Uygulamayı indirip açın ve talimatları takip edin.

**Not**—Uygulama, iOS 11.4 ve üstü ve Android 6.0 ve üstü ile çalışır.

Kurulum sırasında bir Linksys Smart Wi-Fi hesabı oluşturacaksınız, böylece router sistem ayarlarınızı internet bağlantınızın olduğu herhangi bir yerden görüntülemek veya değiştirmek için uygulamayı kullanabilirsiniz.

Linksys Smart Wi-Fi ve Linksys uygulaması ile yapabileceğiniz pek çok şey arasında şunlar da var:

- Wi-Fi adı ve parolanızı değiştirin
- Konuk erişimini ayarlayın
- Cihazları Wi-Fi'a WPS ile bağlayın
- Ebeveyn denetimleri ile interneti engelleyin
- İnternet bağlantı hızınızı test edin

**Not:** Size bir doğrulama e-postası göndereceğiz. Ev ağınıza bağlıyken, router'ınızı hesabınıza bağlamak için e-postadaki bağlantıyı tıklayın.

Güç ve ethernet kablosuna bağlamanın dışında uygulama tabanlı kurulum işlemi de işe yarayabilir. Bağlandıktan sonra bir ad ve parola vererek Wi-Fi'ınızı kişiselleştirmek için uygulamayı kullanın. Düşük olasılıkla da olsa müdahale gerektiren bir durum ortaya çıktığında doğru cihazı belirleyebilmek için düğümlere ad verebilirsiniz.

Tüm ev ağı Wi-Fi sistemi oluşturmak için Velop alt düğümleri eklemeyi düşünüyorsanız, bunlar çalışan bir düğümün menzili içinde kurulabilir. Sadece ana ağ düğümü kablo ile modeme veya modem router'a bağlanmalıdır. Merak etmeyin, uygulama düğümlerinizi yerleştirmenize yardımcı olur.

Bu sayfayı yazdırıp Wi-Fi'ı ve hesap ayarlarını referans olarak tabloya kaydedin. Notlarınızı güvenli bir yerde saklayın.

<b>Wi-Fi Adı</b>	
<b>Wi-Fi Şifresi</b>	
<b>Router Parolası</b>	
<b>Konuk Ağı Adı</b>	
<b>Konuk Ağı Parolası</b>	
<b>Linksys Uygulama Giriş E-posta Adresi</b>	
<b>Linksys Uygulama Parolası</b>	

Oturum açma e-posta adresiniz ve parolanız, LinksysSmartWiFi.com adresinden bir bilgisayarda oturum açmak için de kullanılabilir. Wi-Fi'nizi bir internet tarayıcısında görüntüleyebilir veya yönetebilirsiniz.

# Linksys Bütün Ev Wi-Fi Sistem Ayarları

Linksys uygulamanızı kullanarak, güvenlik ve ebeveyn denetimleri dahil olmak üzere Wi-Fi sistem ayarlarını görüntüleyebilir veya değiştirebilirsiniz. İnternet bağlantınız varsa, dünyanın her yerinden ayarlara erişebilirsiniz. İnternet bağlantınız olmasa bile sisteminize doğrudan ev ağınızdan erişebilirsiniz.

## Linksys uygulamasına giriş yapın

1. Linksys uygulamasını açın ve **Oturum aç**'a dokunun.

### iPhone

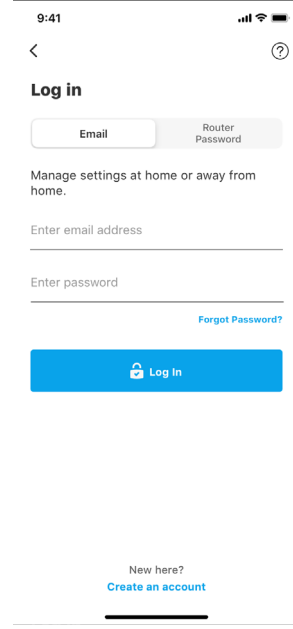
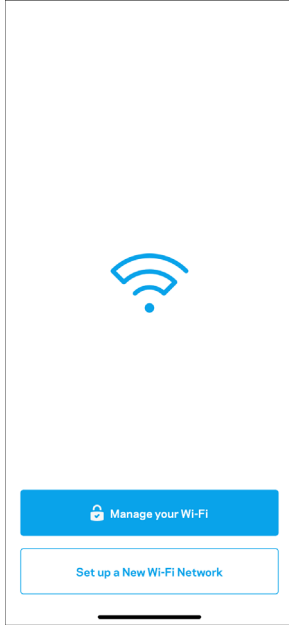

### Android

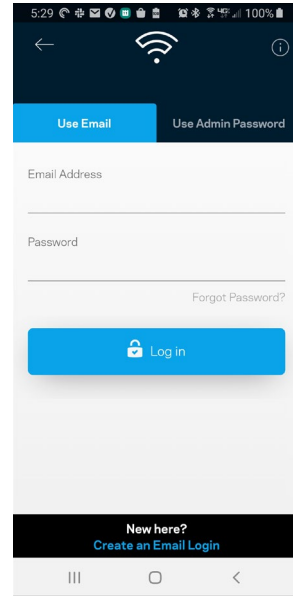
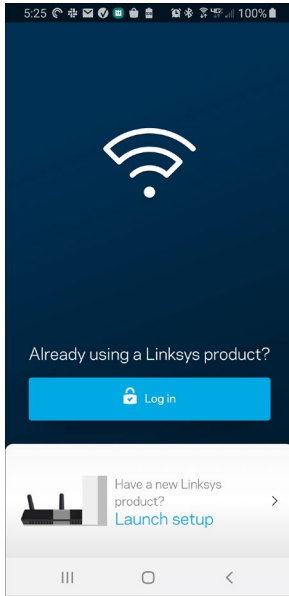

2. Hesabınızı oluştururken kullandığınız e-posta adresini girin.
3. Hesap parolanızı girin.
4. Oturum aç'a dokunun.

## Gezinti Menüsü

Uygulamada grzinmek için şu menü simgesine dokunun:

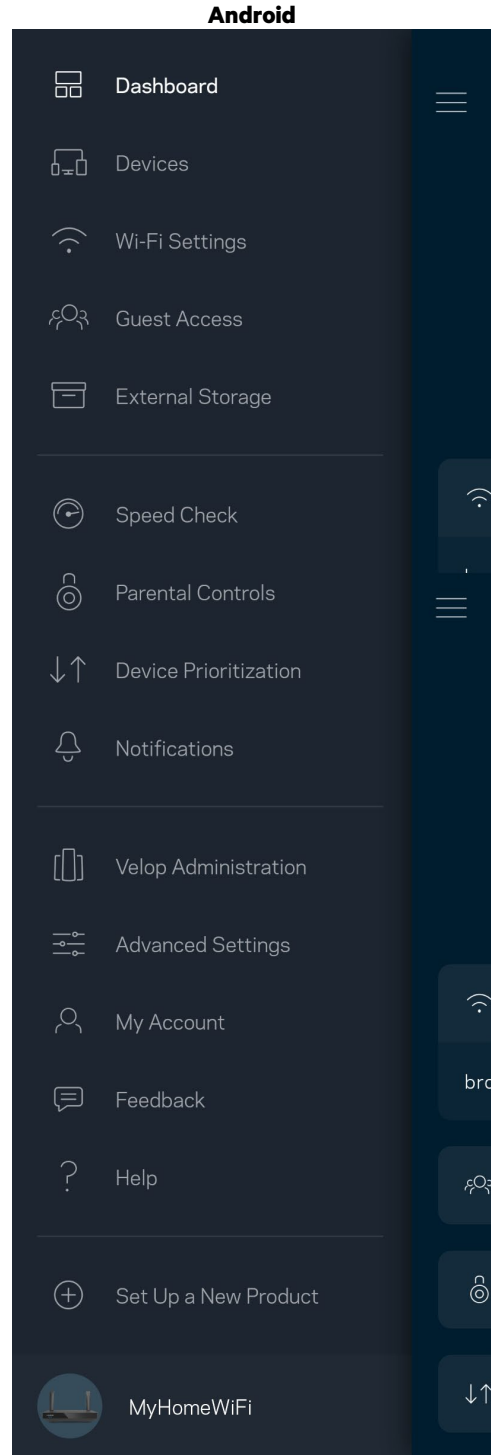
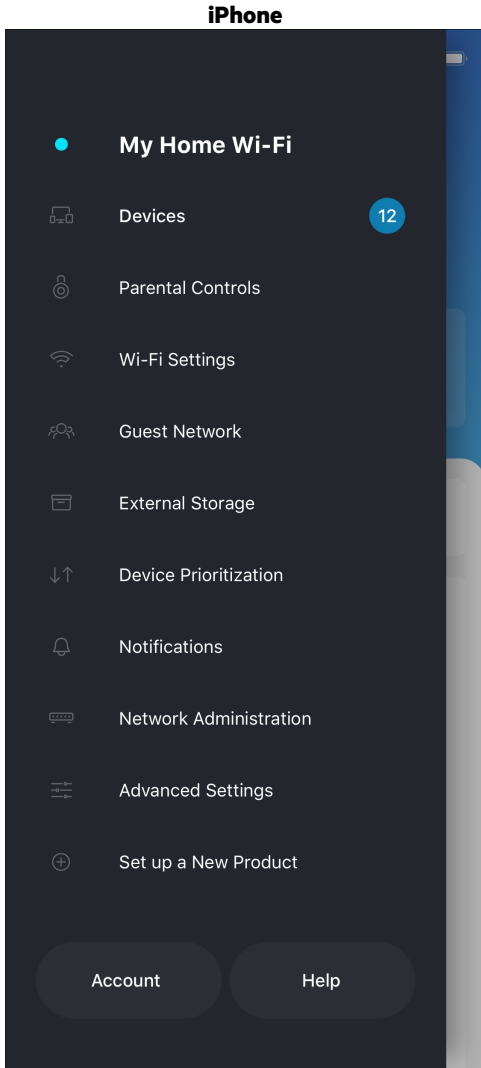

## Pano

Pano Wi-Fi'nuzun anlık görüntüsüdür. Sisteminize kaç tane cihazın bağlı olduğunu görün. Pano'dan, kablosuz şifrenizi paylaşabilir ve misafir erişimini açabilirsiniz. Ayrıca Pano size ebeveyn denetimleri olan cihazları veya Wi-Fi erişimi için önceliği olan cihazları gösterir.

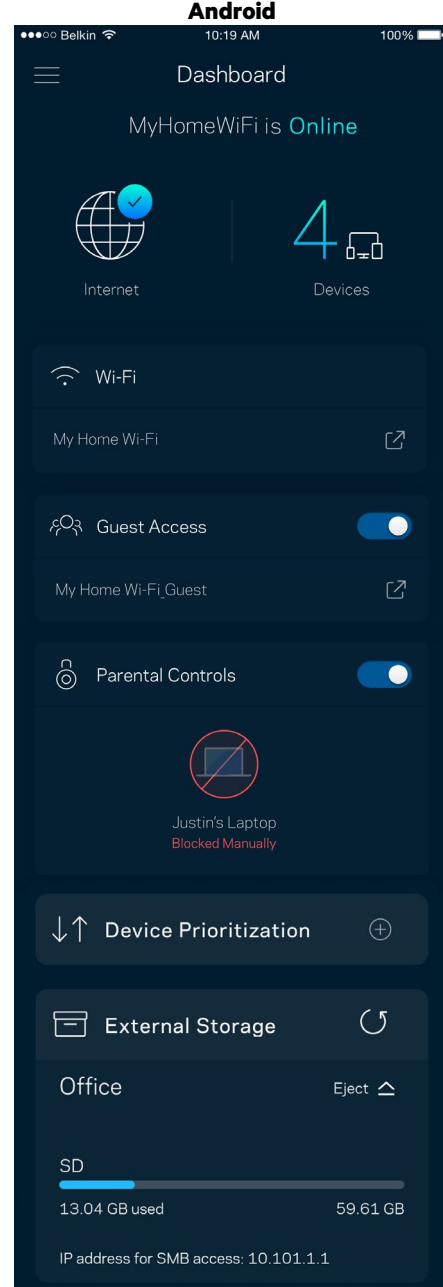
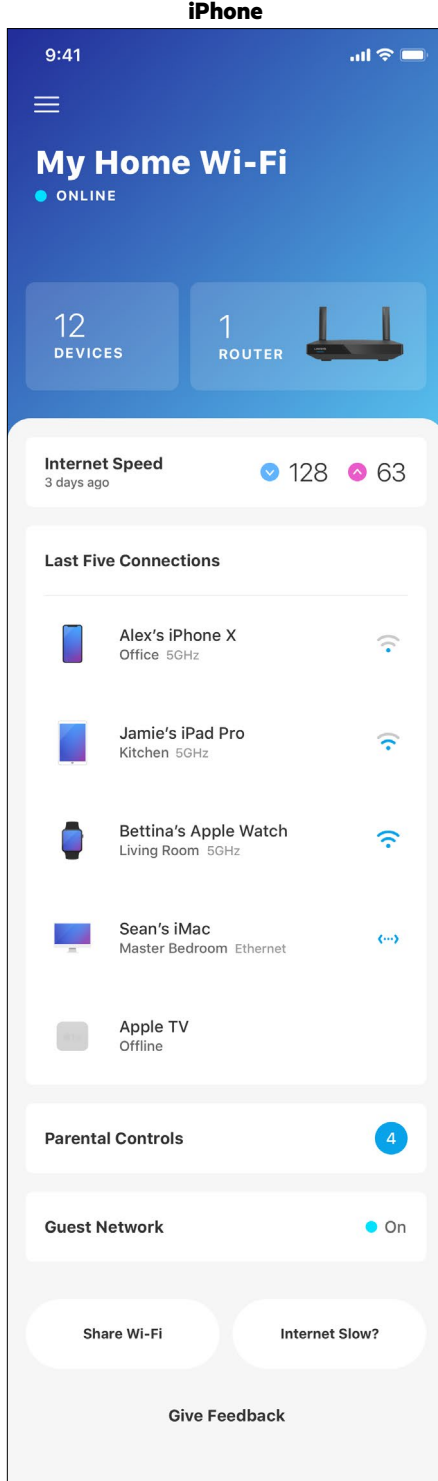

## Cihazlar

Wi-Fi'nıza baęlı tüm cihazlar için ayrıntıları görüntüleyip deęiştirin. Ana aęınızdaki ve konuk aęınızdaki cihazları görüntüleyebilir veya her bir cihazla ilgili bilgileri görüntüleyebilirsiniz.

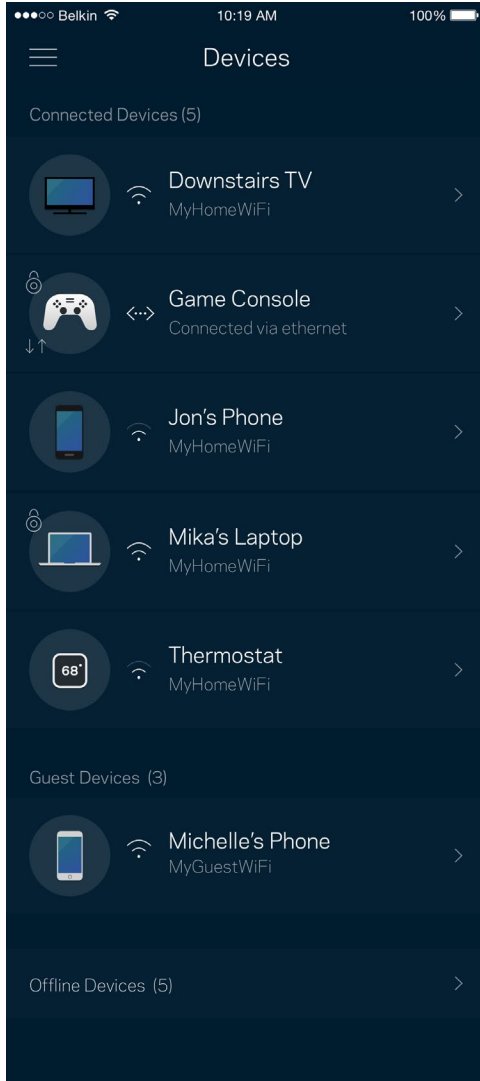



## Cihaz ayrıntılarını görüntülemek veya değiştirmek için

Cihazlar ekranından cihaz adlarını düzenleyebilir ve cihaz simgelerini değiştirebilirsiniz. Ayrıca cihazlara öncelik tanıyabilir, ebeveyn denetimlerini ayarlayabilir ve Wi-Fi ayrıntılarını görebilirsiniz. Ayrıntıları görmek için herhangi bir cihaza dokununuz.

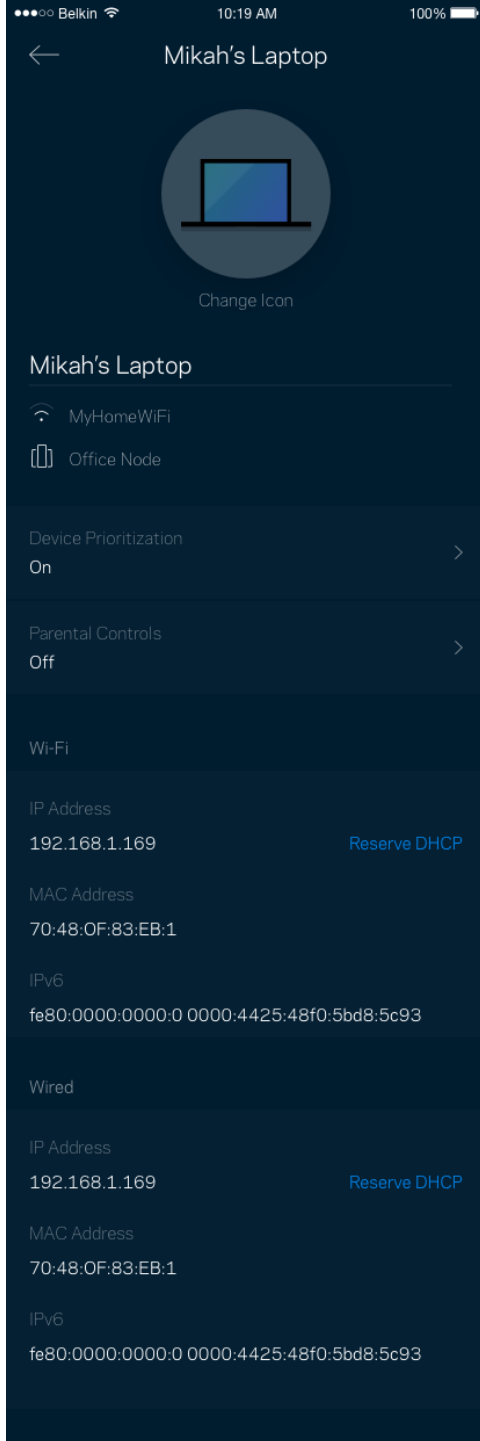

## Ebeveyn Denetimleri

Ebeveyn denetimleri çocuklarınız çevrimiçiyken ne yaptıklarını kontrol etmenizi sağlar. İnternet'i belirli cihazlara duraklatın ya da belirli web sitelerini engelleyin.

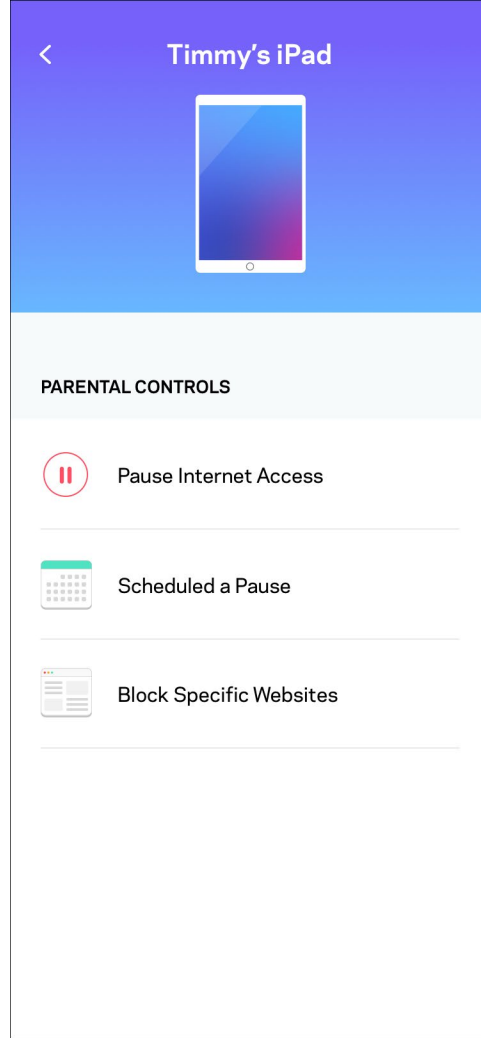
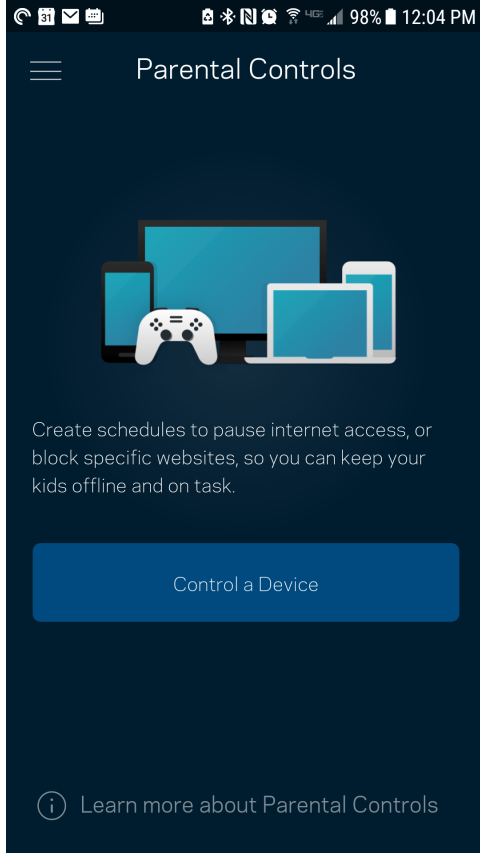

## Wi-Fi Ayarları

Wi-Fi adı ve parolanızı görüntüleyin ya da deęiřtirin ve Wi-Fi Korunmalı Kurulum'u kullanarak cihazlara baęlanın.

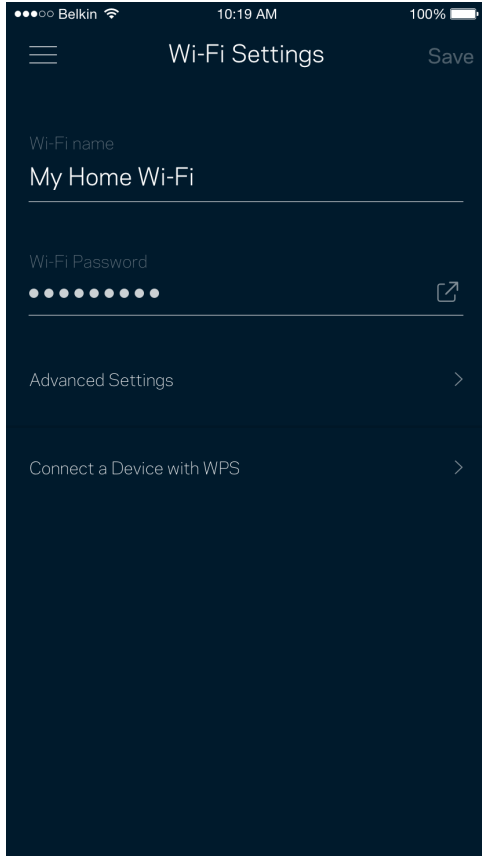

## Gelişmiş Wi-Fi Ayarları

Gelişmiş kullanıcılar varsayılan güvenlik türü ve Wi-Fi modunu değiştirebilir. Wi-Fi ağları ile ilgili fazla deneyiminiz yoksa bu ayarları değiştirmeyin. Kanal Bulucu, sisteminizden en iyi performansı almanızı sağlamak için en az yoğunluğa sahip Wi-Fi kanallarını arayacaktır. Sisteminizde birden fazla düğümünüz varsa, Kanal Bulucu her bir düğüm için en iyi kanalı bulacaktır.

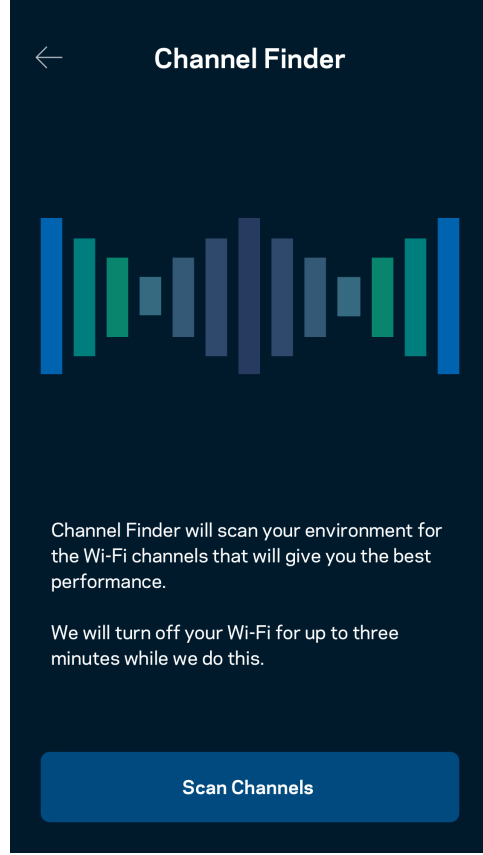
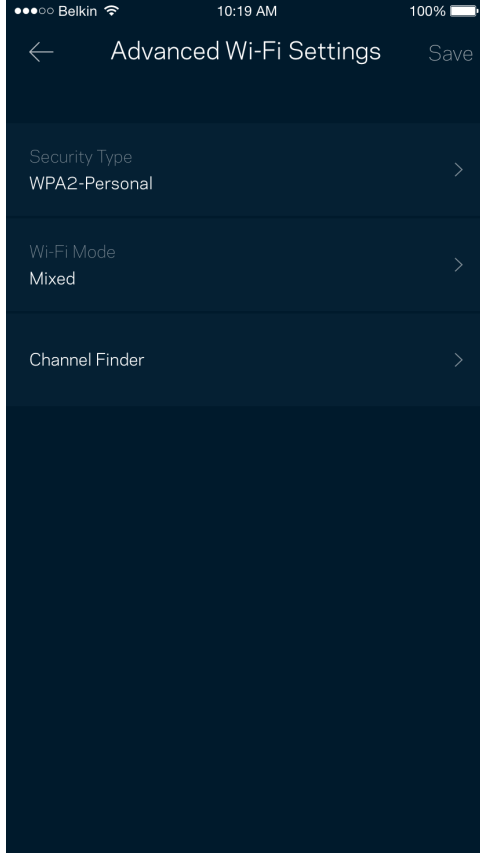

## Cihazı WPS ile Baęlama

Wi-Fi Korumalı Kurulum güvenlik ayarlarını manüel olarak girmeden kablosuz cihazları Wi-Fi'nıza kolayca baęlamanızı saęlar.

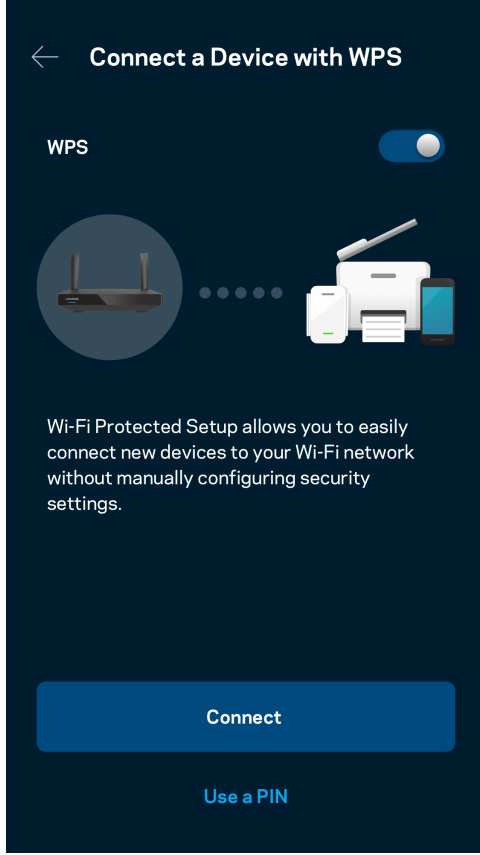

## Konuk Ađı Eriřimi

Wi-Fi'nıza bađlı diđer kaynaklara eriřimi kısıtlarken konuklarınızın çevrimiçi olmasını sađlamak için Konuk Eriřimi'nizi kullanın. Parolayı kısa mesaj veya e-posta ile gönderin.

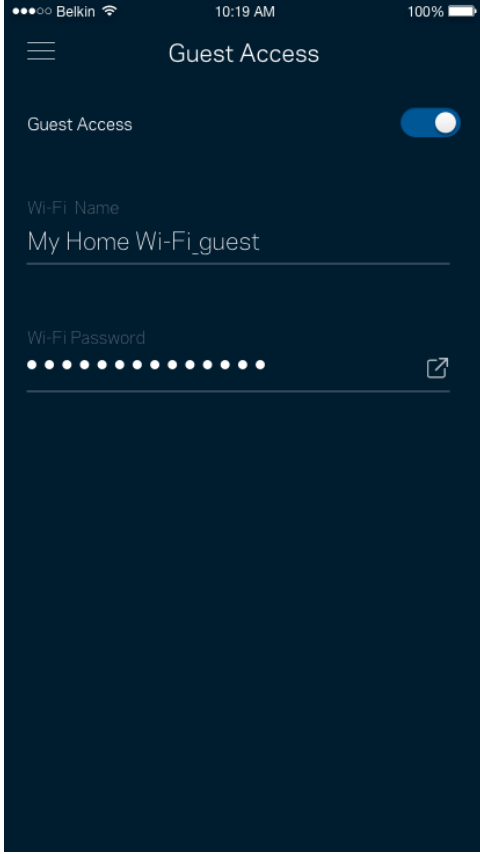

## Cihaz nceliklendirme

İnternet bağlantınızı ncelikli kullanması iin e kadar cihaz seebilirsiniz. Bu cihazlar (kablolu ve/veya kablosuz) baėlı olduėunda her zaman en iyi eriřime sahip olur. Router'ınız, cihazları ncelik sırasına koymak iin en iyi Wi-Fi daėıtımını nasıl yapacaėınızı belirlemek zere bir hız testi alıřtırır. Diėer cihazlar kalan kapasiteyi paylařacaktır.

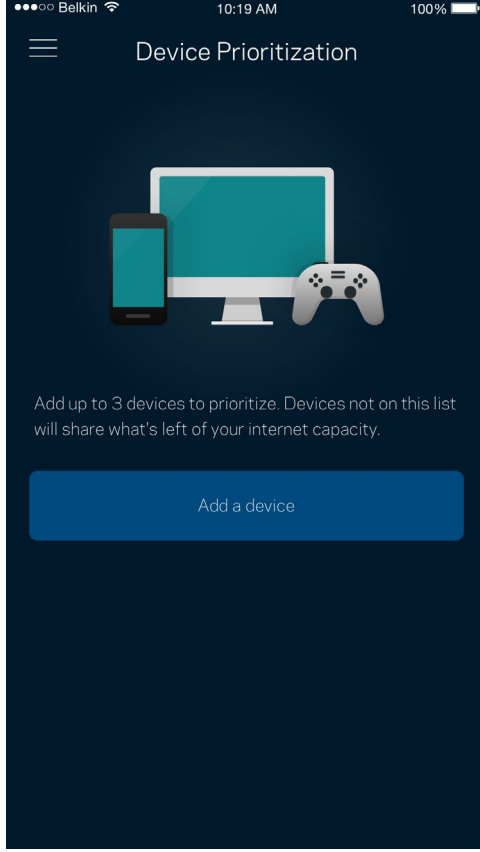

## Bildirimler

Birden fazla düğümünüz varsa, uygulama sisteminizdeki alt düğümler çevrimdışı olduğunda size bildirim gönderebilir. Alt düğümler, modeminize bağlı olmayan herhangi bir düğümdür. Uygulamanın sizi bilgilendirmesine izin vermek için mobil cihaz ayarlarınızda bildirimleri açmanız gerekir.

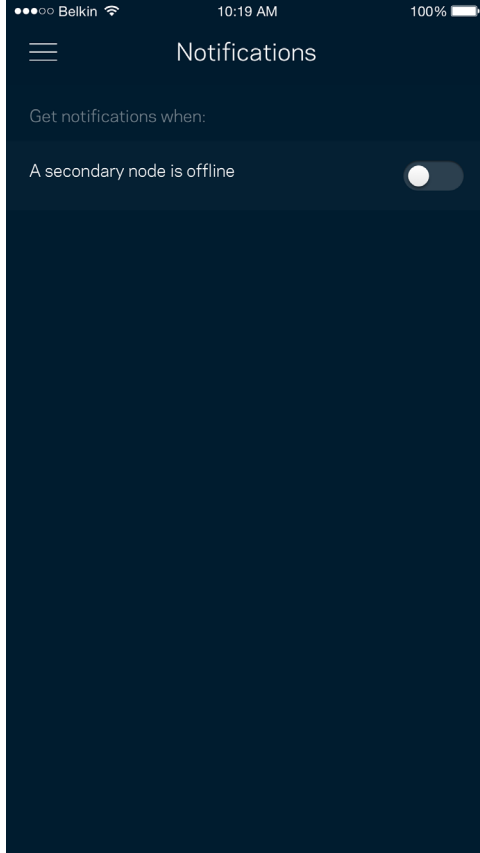



## Ağ/Router Yönetimi

Router parolasını ve ipucunu değiştirmek için Ağ Yönetim ekranını kullanın ve router'ın çeşitli tanımlayıcılarını (model numarası, seri numarası ve IP ayrıntıları) kontrol edin.

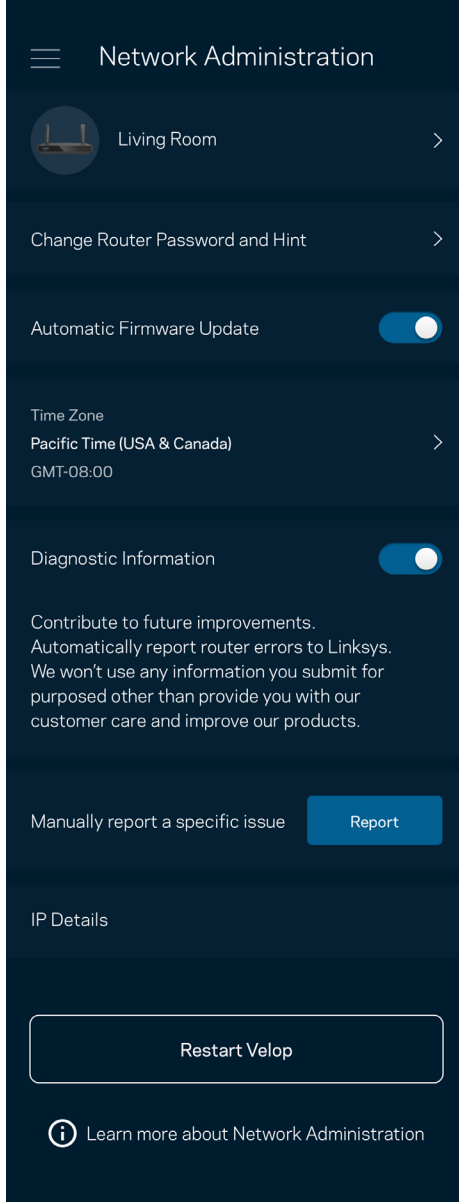

Linksys sorunlarını otomatik olarak bildirmeyi seçin ve Wi-Fi deneyiminin gelişmesine katkı sağlayın. Linksys ile ilgili belirli sorunları manüel olarak da bildirebilirsiniz.

Aşağıdaki bilgiler sorunun açıklamasında gönderilir.

<ul style="list-style-type: none"><li>• Uygulama sürümü</li></ul>	<ul style="list-style-type: none"><li>• Oturum Açma Türü (<i>bulut: ilgili e-posta adresini göster, yerel: ekran "Router yöneticisi"</i>)</li></ul>
<ul style="list-style-type: none"><li>• Cihaz modeli</li></ul>	<ul style="list-style-type: none"><li>• WAN Bağlantı türü (görünüm WiFi ya da ethernet)</li></ul>
<ul style="list-style-type: none"><li>• Cihaz OS sürümü</li></ul>	<ul style="list-style-type: none"><li>• Zaman: tarih (<i>ay/gün/yıl, zaman, zaman dilimi</i>)</li></ul>

## Gelişmiş Ayarlar

### İnternet Ayarları

Router'ınızın internete nasıl bağlanacağını seçebilirsiniz. Varsayılan ayar Otomatik Yapılandırma - DHCP'dir. Diğer bağlantı türleri internet servis sağlayıcınıza veya routerınızı nasıl kullanmayı planladığınıza bağlıdır. Gelişmiş kullanıcılar MAC adreslerini klonlamak ve MTU'yu (maksimum aktarım birimi) ayarlamak için Ek Ayarlar kullanır.

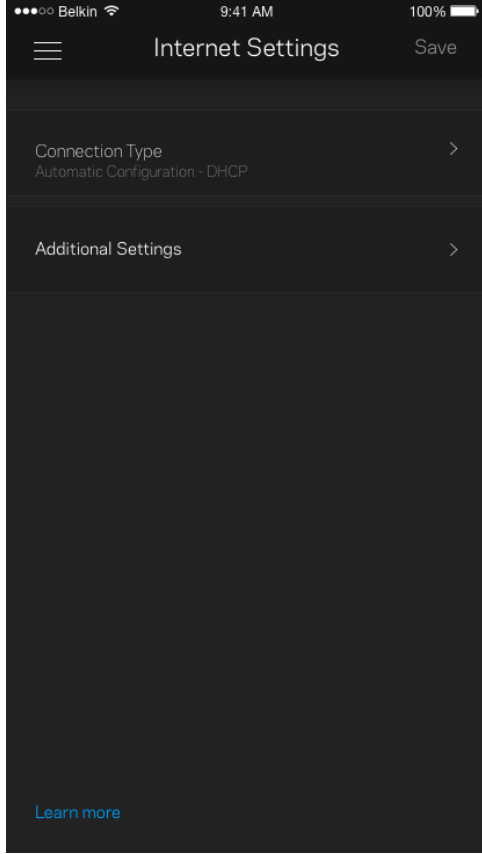

## Port Ayarları

Baęlantı noktası iletme (tek bir baęlantı noktası, birden fazla baęlantı noktası veya baęlantı sırası) belirli bir baęlantı noktası veya baęlantı noktalarındaki i trafięi Wi-Fi'nızdaki başka bir baęlantı noktasına ya da cihaza gönderir. Port aralıęı tetiklemede, router'ınız belirli port numaraları için giden verileri izler. Router'ınız, verileri talep eden cihazın IP adresini hatırlar, böylece istenen veri döndüğünde, doğru cihaza yönlendirilir.

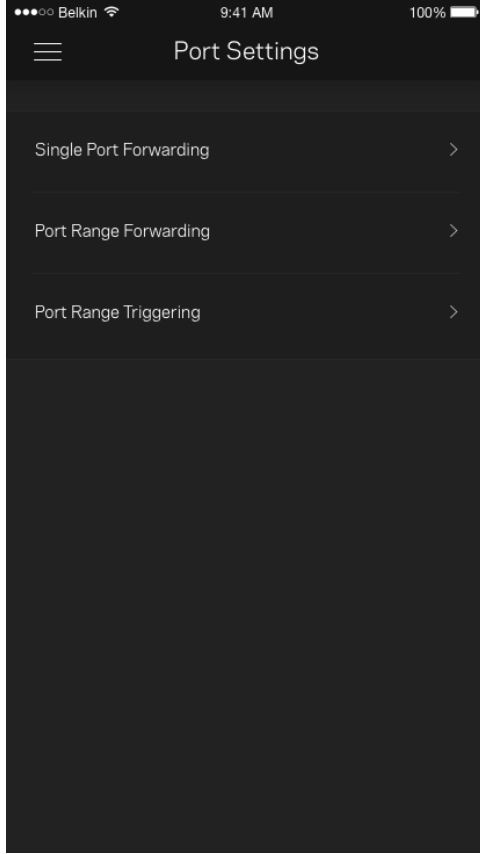

## Wi-Fi MAC Filtreleri

Tüm ağ cihazları benzersiz 12 haneli MAC (ortam erişim denetimi) adresine sahiptir. MAC adreslerinin listesini oluşturabilir, ardından Wi-Fi'nızdaki bu cihazlara izin verebilir veya engel olabilirsiniz.

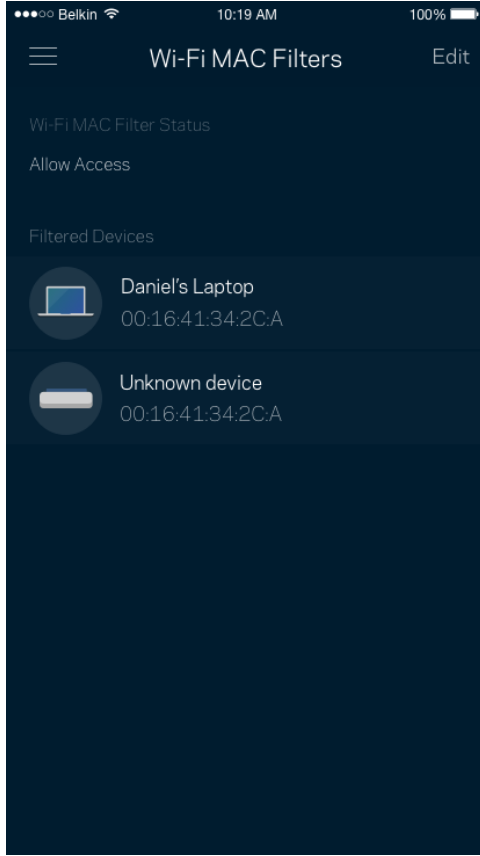

## Harici Depolama

Dashboard'da harici sürücünün hangi düğüme bağlı olduğunu, ne kadar boş yer kaldığını görebilir, kullanıcı adı ve şifre belirleyerek erişim kontrolleri oluşturabilirsiniz. (Sürücü router'ınızın USB bağlantı noktasına bağlıyken.) Veri kaybetmemek için sürücüyü çıkarmadan önce Çıkar  düğmesine dokunmayı unutmayın.

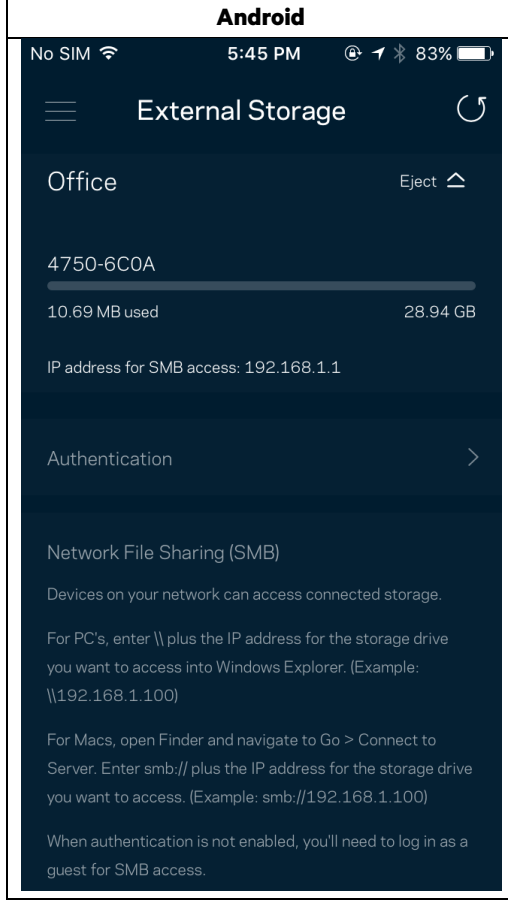

## Hız Testi

Ödediğiniz hızları aldığınızdan emin olmak için hız testini çalıştırın. Hız testi, sonuçlar Wi-Fi'n öncelikli cihazlara nasıl dağıtılacağını belirleyeceğinden Cihaz Önceliği özelliğinde yardımcı olur.

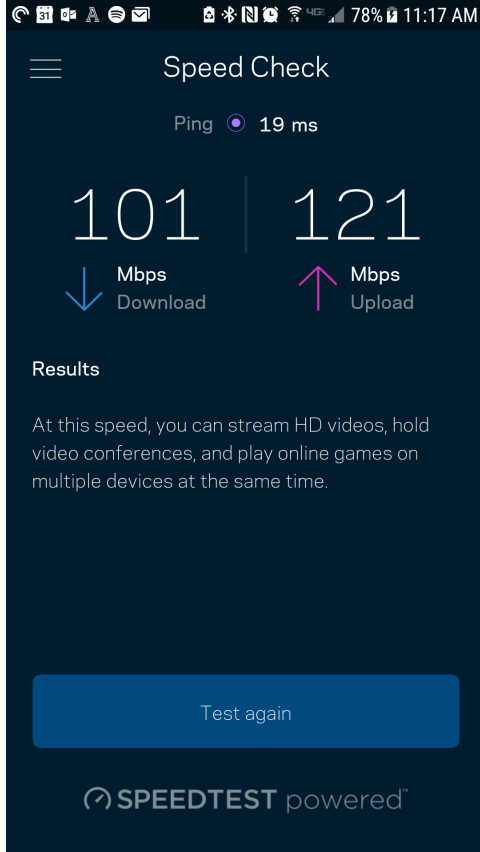

- İndirme hızı, internet içeriğinin router'a aktarıldığı hızdır.
- Karşıya yükleme hızı içeriği internete yükleyebileceğiniz hızdır.

**Not:** İnternet bağlantısı hızları ISS hesap tipi, yerel ve dünya çapında internet trafiği ve evinizde internet bağlantısını paylaşan cihaz sayısı dahil olmak üzere birçok etmen tarafından belirlenir.

## Hesabım

Linksys uygulamanızın şifresini değiştirin ve Linksys'den en son haberleri ve fırsatları almayı kabul edin. Yalnızca uygulamaya e-posta adresinizle giriş yapıldığında kullanılabilir.

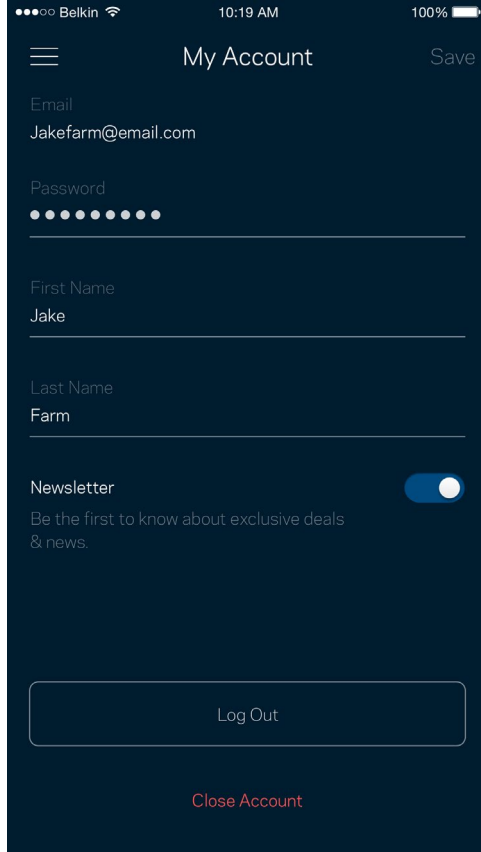

Belkin 10:19 AM 100%

My Account Save

Email  
Jakefarm@email.com

Password  
●●●●●●●●

First Name  
Jake

Last Name  
Farm

Newsletter   
Be the first to know about exclusive deals  
& news.

Log Out

Close Account

## Gerri Bildirim

Bize dűřűncelerinizden bahsetme űansını yakalayın. Uygulama mađazanızda uygulamayı derecelendirin, bize ęneri gęnderin veya műkemmel bir deneyim yařamanızı engelleyen bir sorunu bildirin.

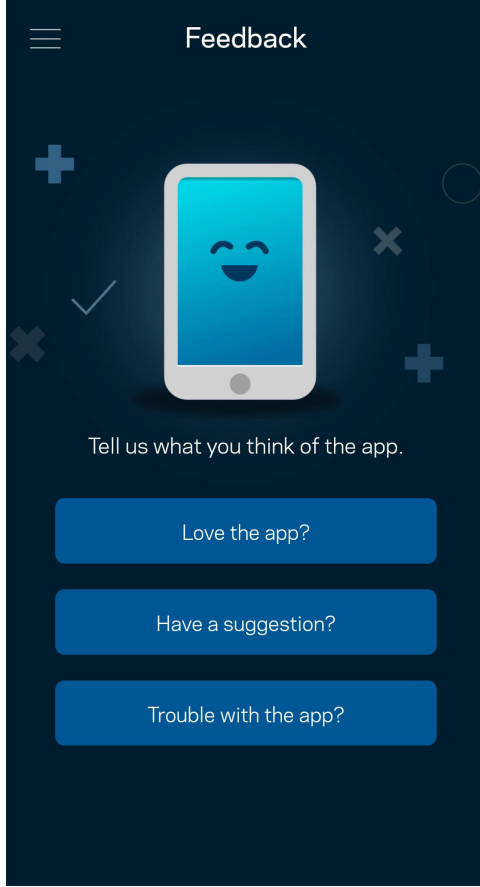



## Yardıđ

Uygulamayla ilgili sorun mu yaşıyorsunuz? Özellik hakkında biraz daha fazla bilgiye mi ihtiyacınız var? Açıklama için Yardım'a dokunun.

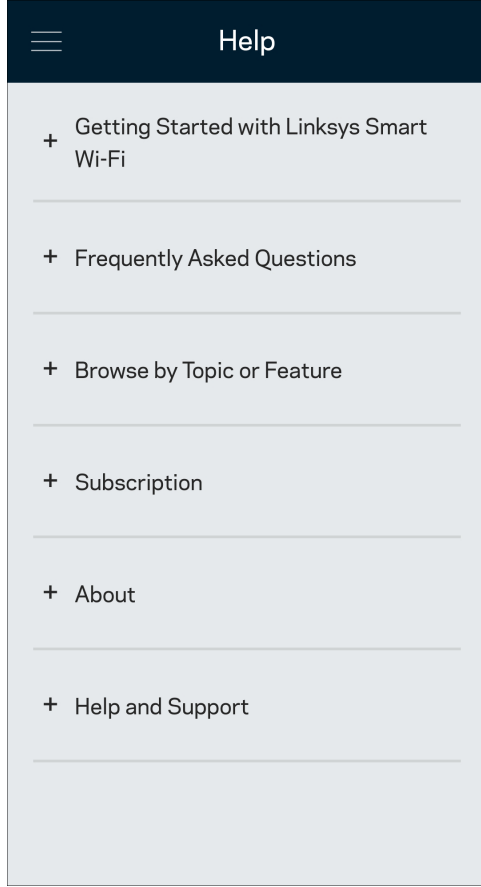

# Router'a Doğrudan Bağlanma

İnternete bağlı değilseniz de router ayarlarınıza erişebilirsiniz. Wi-Fi adınıza bağlanın, Linksys uygulamasını başlatın ve ekranın altına doğru Router Parolası ile Oturum Aç'a dokununuz. Çevrimiçi olmadığınızda Linksys Wi-Fi hesabınıza erişemezsiniz.

iPhone

9:41

< ?

## Log in

Email Router Password

Logging in with router password lets you manage your WiFi while connected to your WiFi.

Enter password

[Forgot Password?](#)

 Log In

New here?  
[Create an account](#)

Android

5:11

← ?

Use Email Use Admin Password

Enter Admin Password

Show Hint Reset Password

 Log in

## Router parolası

Kurulum süresince güvenli bir yönetici parolası oluşturduk. Bunu değiştirmek için, Ağ/Router Yönetimi'ne ve Router Parolasını ve İpucunu Değiştir'e dokunun.

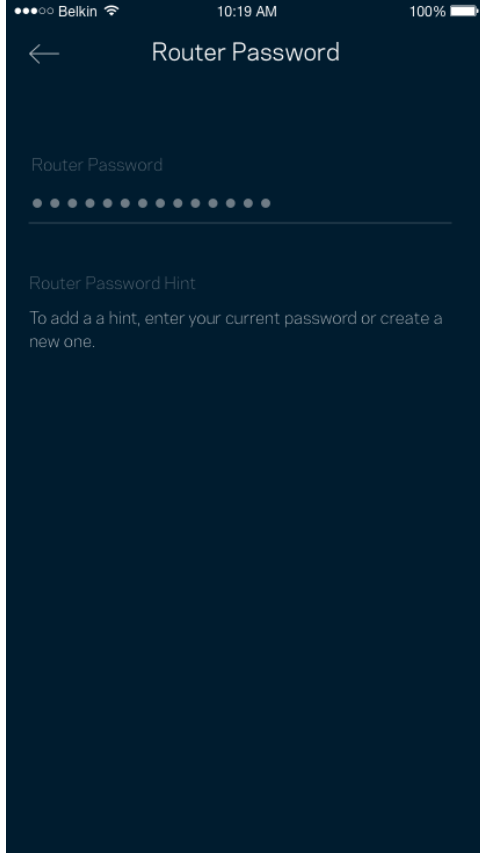

Router'ınızın güvenliğini sağlamak için, biri router şifresini değiştirirse size bir e-posta göndereceğiz.

## Router'ınızı fabrika ayarlarına nasıl sıfırlarsınız?

MR5500 Serisi yönlendiricinizi sizin için çok rahatsız edici bir süreç olabilecek fabrika ayarlarına sıfırlama işlemine hiçbir zaman gerek yoktur. Fabrika ayarlarına sıfırlamak router'ınızı kutusundan çıkardığınız zamanki durumuna geri yükler ve kurulum işlemini baştan yapmanız gerekir. Kurulum sırasında ve sonrasında özelleştirdiğiniz tüm ayarlar (Wi-Fi adı, parolalar, güvenlik türü vb.) silinir. Tüm kablosuz cihazlar Wi-Fi bağlantınızı keser.

Fabrika ayarlarına sıfırlama:

- Router'ınız güce bağlı ve açıkken, arka paneldeki Reset düğmesine basılı tutun. Yönlendiricinin üzerindeki ışık kırmızı yanıp sönecektir. Işık sönüp parlak kırmızı yanana kadar düğmeyi bırakmayın.

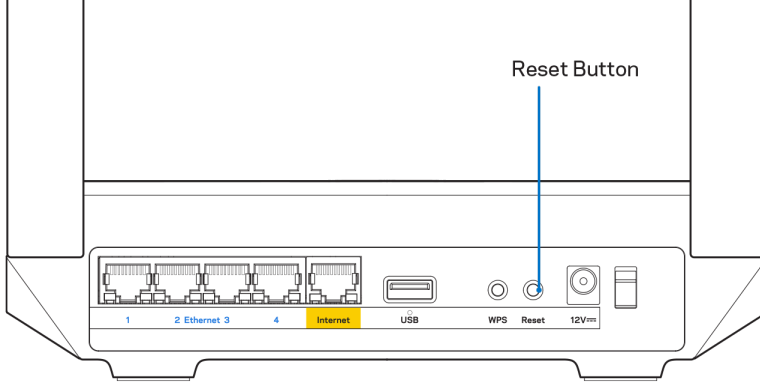

## Yönlendiriciniz duvara nasıl monte edilir?

MR5500 serisi yönlendiricinizin alt tarafında duvara montaj için delikler bulunur.

Yönlendiriciyi M3 x 20 mm vidalar kullanarak asabilirsiniz.

# Spesifikasyonlar

## Linksys MR5500

Model Adı	Çift Bantlı Mesh Wi-Fi 6 Yönlendirici, AX5400
Model Numarası	MR5500
Switch Bağlantı Noktası Hızı	10/100/1000 Mbps (Gigabit Ethernet)
Radio Frekansı	2.4 GHz ve 5 GHz
Anten Sayısı	2 harici ayarlı anten (çıkartılmaz), 1 dahili anten
Bağlantı Noktaları	USB 3.0, Ethernet (1-4), İnternet, Güç
Düğmeler	Güç, Sıfırlama, WPS
Işıklar	Ön panel: Bir, güç ve durum için birden çok renkli ışık Arka panel: USB, ethernet (1-4), internet
Güvenlik Özellikleri	WPA2-Kişisel, WPA3-Kişisel, WPA2/WPA3-Kişisel Karma
Güvenlik Anahtarı Bitleri	128-bit kadar şifreleme
Depolama Dosya Sistem Desteği	FAT, NTFS, HFS+

## Çevresel

Boyutları	215 mm x 155 mm x 56 mm (8.46" x 6.10" x 2.20")
Ünite Ağırlığı	574 g (1,26 lbs)
Güç	12V/2A
Sertifikalar	FCC, IC, CE, Wi-Fi (IEEE 802.11a/b/g/n/ac/ax)
İşletim Sıcaklığı	0 - 40°C
Depolama Sıcaklığı	-20 - 60°C
Çalışma Nem Seviyesi	%10 - %80 arası bağıl nem, yoğuşmasız
Depolama Nem Seviyesi	%5 ile %90 arasında yoğuşmasız

### Notlar:

Mevzuat, garanti ve güvenlik bilgileri için [Linksys.com/support/MR5500](https://www.linksys.com/support/MR5500) adresini ziyaret edin.

Spesifikasyonlar haber verilmeksizin değiştirilebilir.

Maksimum performans IEEE Standard 802.11 spesifikasyonlarından alınmıştır. Gerçek performans, düşük kablosuz ağ kapasitesi, veri aktarım hızı, menzil ve kapsama alanı gibi faktörlere bağlı olarak değişebilir. Performans; erişim noktasına uzaklık, ağ trafiği yoğunluğu, binada kullanılan yapı malzemeleri, kullanılan işletim sistemi, kullanılan kablosuz ürün karması, sinyal karışması ve diğer olumsuz koşullar gibi pek çok faktör, koşul ve değişkene bağlıdır.

Ödüllü teknik desteğimiz için [Linksys.com/support/MR5500](https://www.linksys.com/support/MR5500) adresini ziyaret edin.

BELKIN, LINKSYS ve pek çok ürün adı ve logosu, Belkin şirketler grubunun markasıdır. Üçüncü taraf ticari markaları, kendi sahiplerinin mülkiyetindedir.

© 2021 Linksys Holdings, Inc. ve/veya bağlı şirketleri. Her hakkı saklıdır.

**LINKSYS**

ПОСІБНИК КОРИСТУВАЧА

**MAX-STREAM®**

**Дводіапазонний  
маршрутизатор  
Mesh WiFi 6**

MR5500 Series

## Зміст

<b>Огляд продукту</b>	<b>3</b>
<b>Довідка</b>	<b>5</b>
Джерела додаткової інформації	5
<b>Налаштування</b>	<b>6</b>
Що вам знадобиться	6
<b>Налаштування системи Linksys Wi-Fi для цілого будинку</b>	<b>8</b>
Увійдіть у застосунок Linksys app	8
Меню навігації	10
Приладна дошка	11
Пристрої	12
Для перегляду або зміни подробиць пристрою	13
Батьківський контроль	14
Налаштування Wi-Fi	15
Розширенні налаштування Wi-Fi	16
Підключення пристрою з WPS	17
Мережевий доступ гостя	18
Пріоритетність пристроїв	19
Повідомлення	20
Адміністрація мережі/маршрутизатора	21
Розширені налаштування	23
Налаштування Інтернет	23
Налаштування порту	24
Фільтри Wi-Fi MAC	25
Зовнішні накопичувачі	26
Перевірка швидкості	27
Мій обліковий запис	28
Зворотний зв'язок	29
Довідка	30
<b>Пряме підключення до маршрутизатора</b>	<b>31</b>
Пароль маршрутизатора	32
<b>Як виконати скидання налаштувань маршрутизатора до заводських</b>	<b>33</b>
<b>Монтаж маршрутизатора на стіну</b>	<b>33</b>
<b>Технічні характеристики</b>	<b>34</b>
Linksys MR5500	34
Екологічний	34

# Огляд продукту

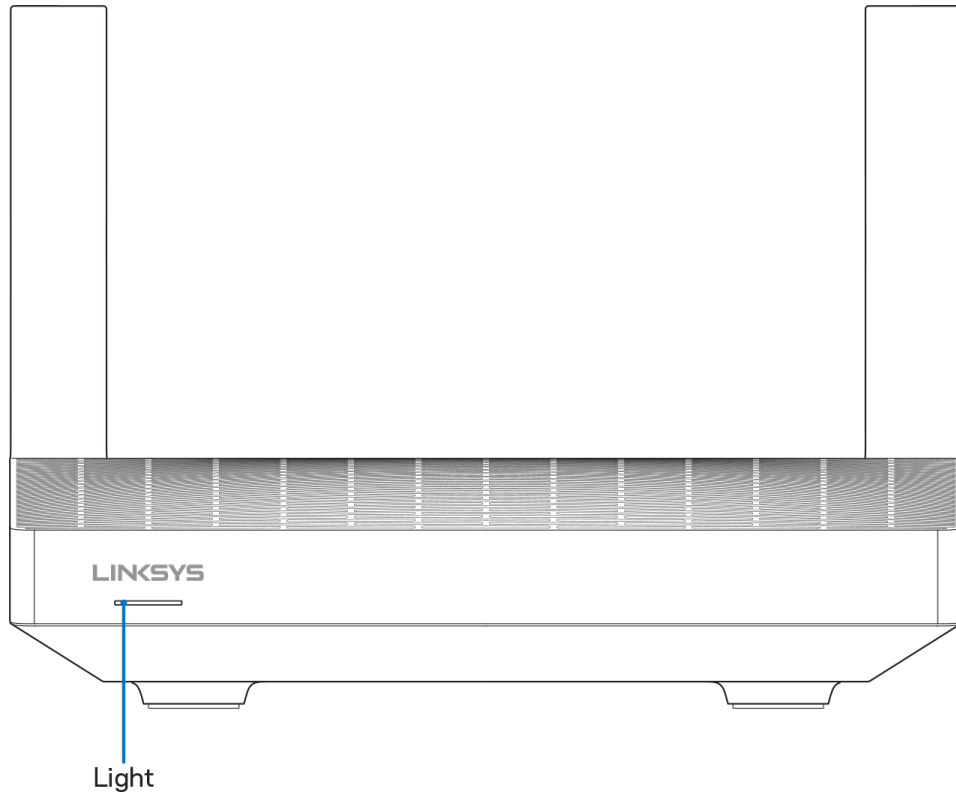

Опис світла	Стан
Синій (блимає)	Запуск/початок створення пари WPS Зачекайте, доки маршрутизатор завершить запуск або буде виконано створення пари WPS
Фіолетовий	Готово до налаштування Відкрийте застосунок Linksys для завершення налаштування.
Фіолетовий (блимає)	Виконується налаштування Дотримуйтеся інструкцій у застосунку.
Синій	Підключено до інтернету/створення пари WPS успішне Маршрутизатор онлайн, все в порядку.
Червоний	Немає інтернету Не онлайн, уточніть у свого постачальника інтернету про переривання послуги.
Червоний (блимає)	Відключено <ul style="list-style-type: none"> <li>• Вторинний вузол: занадто далеко від робочого вузла</li> <li>• Основний вузол: відключено від модему</li> </ul>
Жовта	Слабкий сигнал (лише другорядні вузли)
Жовта (блимає)	Збій створення пари WPS



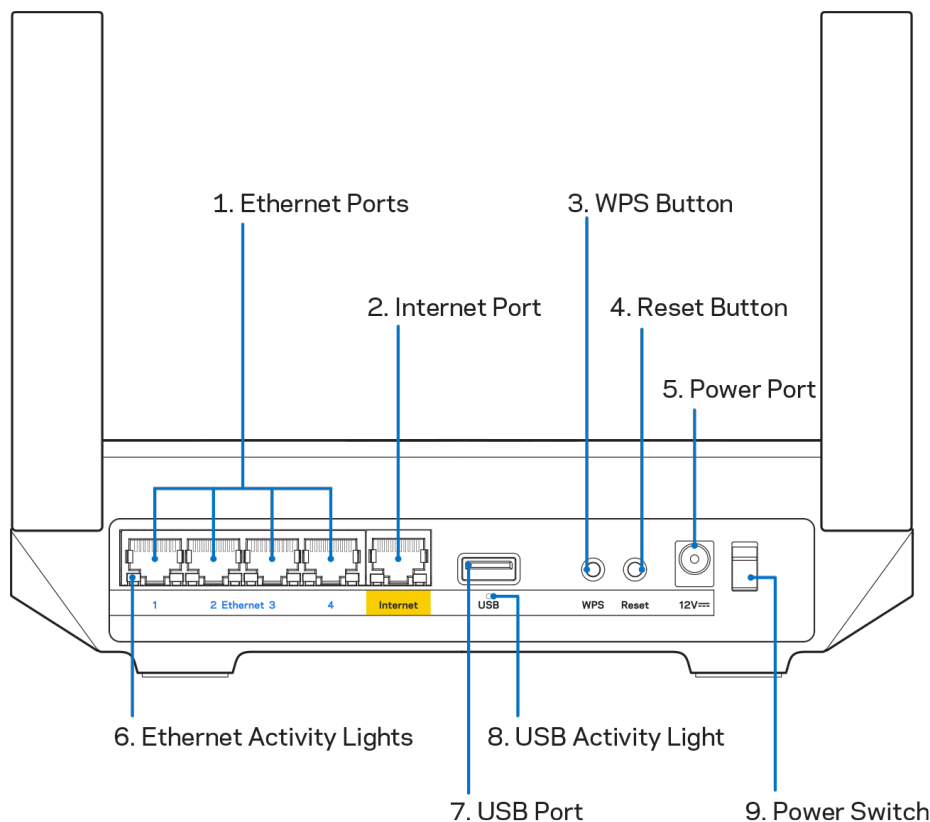

Порти Ethernet (1). Приєднайте кабелі Ethernet до синіх гігабітових портів (10/100/1000) та до проводових пристроїв у вашій мережі.

**Примітка.** Для отримання оптимальних результатів використовуйте кабелі CAT5e або кабелі з кращими параметрами на портах Ethernet.

Порт Internet (2). Підключіть кабель Ethernet до цього жовтого гігабітового порту (10/100/1000) і до широкосмугового мережевого кабелю / DSL або волоконного модему. Якщо ви використовуєте цей маршрутизатор у якості підпорядкованого вузла у мережі mesh Wi-Fi, можна використовувати цей порт для створення дротового підключення до іншого вузла.

**Примітка.** Для отримання оптимальних результатів використовуйте кабелі CAT5e або кабелі з кращими параметрами на порту Інтернет.

Кнопка захищеного налаштування Wi-Fi Protected Setup™ (3). Натисніть для приєднання до мережевих пристроїв з WPS.

Кнопка скидання (4). Для скидання свого маршрутизатора до налаштувань за замовчуванням натиснути та утримувати, доки світло вгорі маршрутизатора блимає червоним. Не відпускайте кнопку, доки світло не погасне, а потім стане яскраво-червоним.

Порт живлення (5). Приєднайте зовнішній блок живлення змінного струму, що додається.

Індикатори активності Ethernet (6). Світло вказує на передачу даних кабелями ethernet.

Порт USB 3.0 (7). Підключайте та спільно використовуйте носії USB у своїй мережі або в Інтернеті.

Індикатори активності USB (8). Світло вказує на передачу даних через підключення USB.

Вимикач живлення (9). Натисніть | (увімкн.), щоб увімкнути маршрутизатор.

# Довідка

## Джерела додаткової інформації

- [Linksys.com/support/MR5500](http://Linksys.com/support/MR5500)
- Довідка програми Linksys (запустіть програму і натисніть Довідка у головному меню навігації)

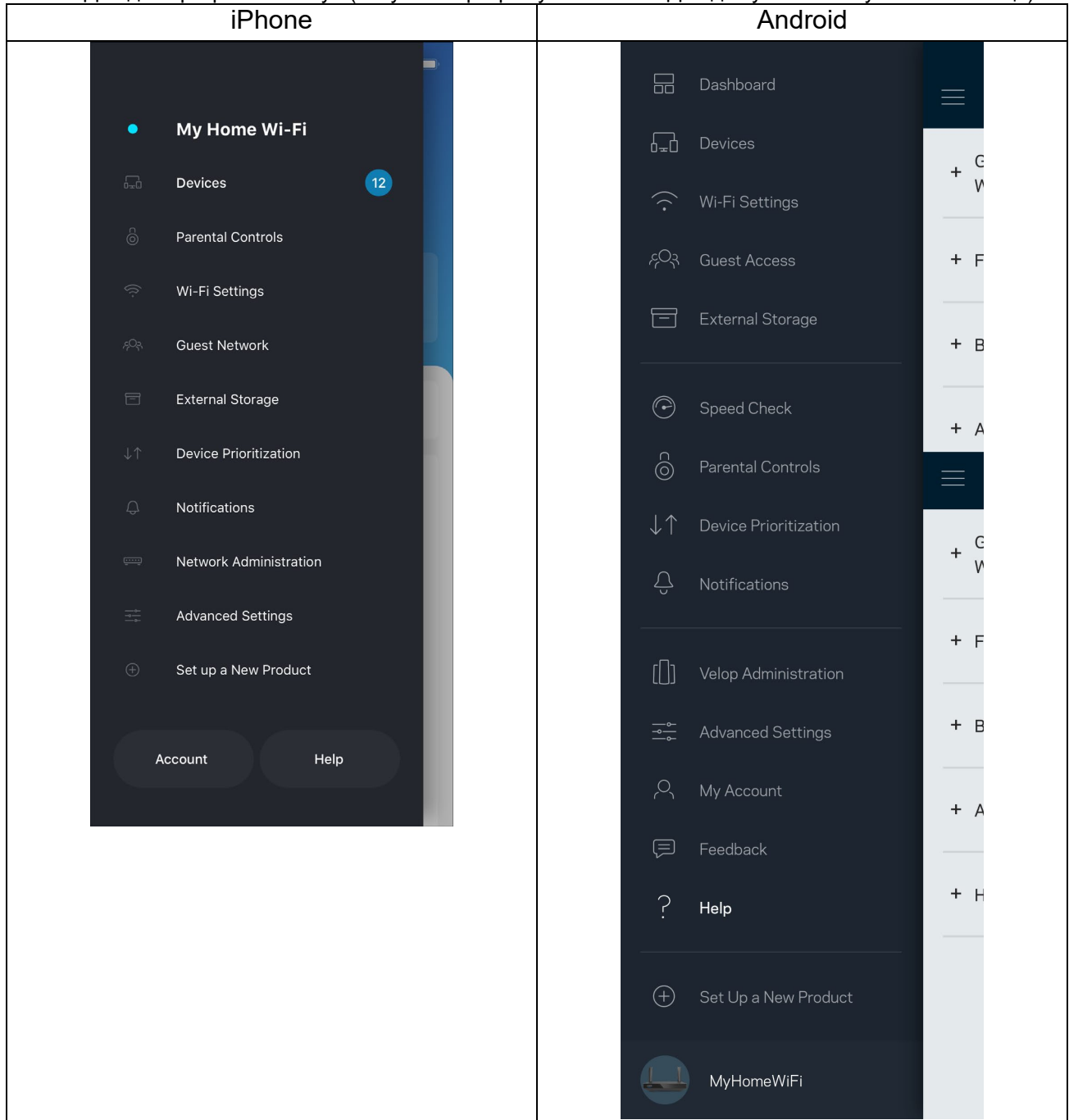

Примітка. Ліцензії та повідомлення щодо стороннього програмного забезпечення, котре застосовується в цьому виробі, можна переглянути за посиланням <http://support.linksys.com/en-us/license>. Перейдіть, будь ласка, за адресою <http://support.linksys.com/en-us/gplcodecenter> для запитань або запитів щодо програмного коду універсальної суспільної ліцензії.

# Налаштування

**ВАЖЛИВО!** Ваш маршрутизатор MR5500 Series можна налаштувати лише як основний вузол або дочірній модуль у мережі системи Wi-Fi усього дому. Батьківський вузол необхідно підключити за допомогою кабелю ethernet до вашого модема або модема-маршрутизатора. Вторинні вузли можна підключати безпроводно або за допомогою кабелів ethernet.

Якщо додаєте маршрутизатор як основний вузол у існуючій системі Velop Wi-Fi мережі всього будинку, виконайте скидання всіх вузлів на налаштування за промовчанням і додайте їх до системи після налаштування та увімкнення маршрутизатора MR5500 Series.

Завантажте застосунок Linksys. Цей застосунок вам потрібен для налаштування маршрутизатора.

Перейдіть до магазину програм для вашого пристрою і шукайте Linksys. Шукайте таку піктограму: 

## Що вам знадобиться

Встановіть програму, відкрийте її та виконуйте інструкції.

**Примітка.** Застосунок працює з iOS 11.4 і новішими версіями, а також з Android 6,0 і новішими версіями.

Впродовж налаштування ви створите обліковий запис Linksys Smart Wi-Fi і зможете використовувати програму для перегляду та зміни налаштувань системи маршрутизатора з будь-якого місця, де є підключення до Інтернет.

З Linksys Smart Wi-Fi і застосунком Linksys ви зокрема зможете робити наступне.

- Змінювати ім'я Wi-Fi та пароль
- Налаштовувати доступ для гостей
- Підключати пристрої до Wi-Fi з WPS
- Блокувати Інтернет з батьківським контролем
- Випробувати швидкість з'єднання з Інтернетом

**Примітка.** Ми надішлемо вам електронного листа для підтвердження. Під час підключення до домашньої мережі натисніть на посилання у електронному листі для зв'язку маршрутизатора з вашим обліковим записом.

Просто підключіть живлення і кабель ethernet. Все інше процес налаштування на основі програми зробить за вас. Після підключення використовуйте програму для персоналізації своєї Wi-Fi, присвоївши їй ім'я та пароль. Також надавайте імена маршрутизатору та дочірнім вузлам на основі того, де вони знаходяться, так щоб можна було визначити їх у рідких випадках, коли потрібна буде ваша увага.

Якщо хочете додати дочірні вузли для створення системи мережі Wi-Fi цілого будинку, налаштуйте їх у діапазоні робочого вузла. Слід підключати проводом лише один батьківський вузол до модема або маршрутизатора модема. Не хвилюйтеся, програма допоможе розташувати ваші вузли.

Роздрукуйте цю сторінку, потім запишіть налаштування Wi-Fi та облікового запису у таблицю для довідки. Зберігайте свої записи у надійному місці.

Ім'я Wi-Fi	
Пароль Wi-Fi	
Пароль маршрутизатора	
Мережеве ім'я гостя	
Мережевий пароль гостя	
Адреса електронної пошти для входу Linksys App	
Пароль Linksys App	

Вашу адресу електронної пошти для входу і пароль також можна використовувати для входу за адресою LinksysSmartWiFi.com на комп'ютері. Можна переглядати або управляти Wi-Fi у Інтернет-браузері.

# Налаштування системи Linksys Wi-Fi для цілого будинку

Використовуючи застосунок Linksys, можна переглянути або змінити налаштування системи Wi-Fi, у тому числі безпеку та батьківський контроль. Можна отримати доступ до налаштувань з будь-якого місця у світі, якщо є підключення до Інтернету. Можна також отримати прямий доступ до вашої системи з домашньої мережі, навіть якщо немає підключення до Інтернету.

## Увійдіть у застосунок Linksys app

1. Відкрийте застосунок Linksys, торкніться **Log in** (Вхід).

iPhone

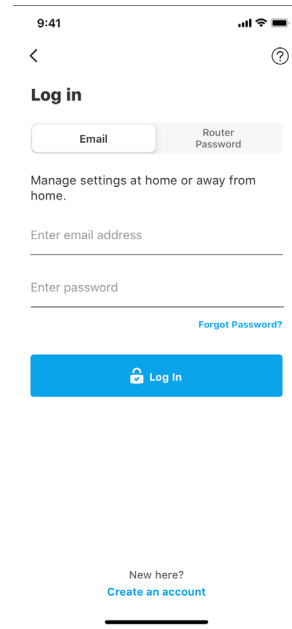
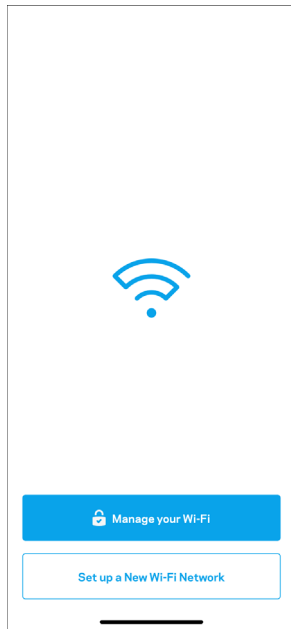

Android

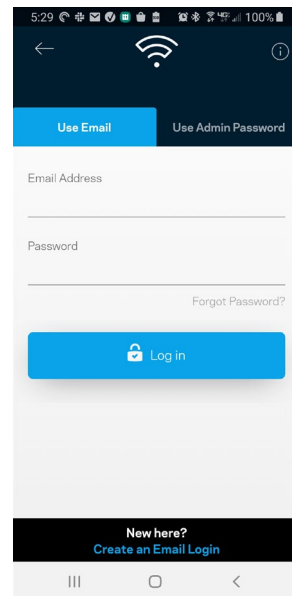
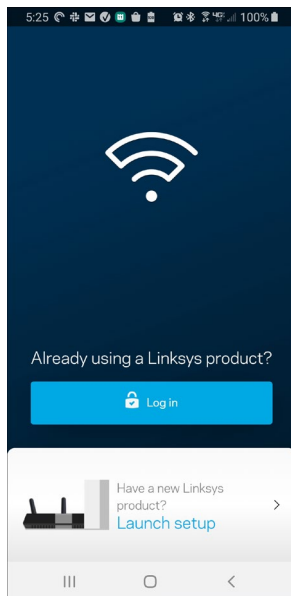

2. Введіть адресу електронної пошти, яку використовували при створенні облікового запису.
3. Введіть пароль до свого облікового запису.
4. Торкніться Увійти.

## Меню навігації

Торкніться піктограми меню  для навігації по застосунку.

iPhone

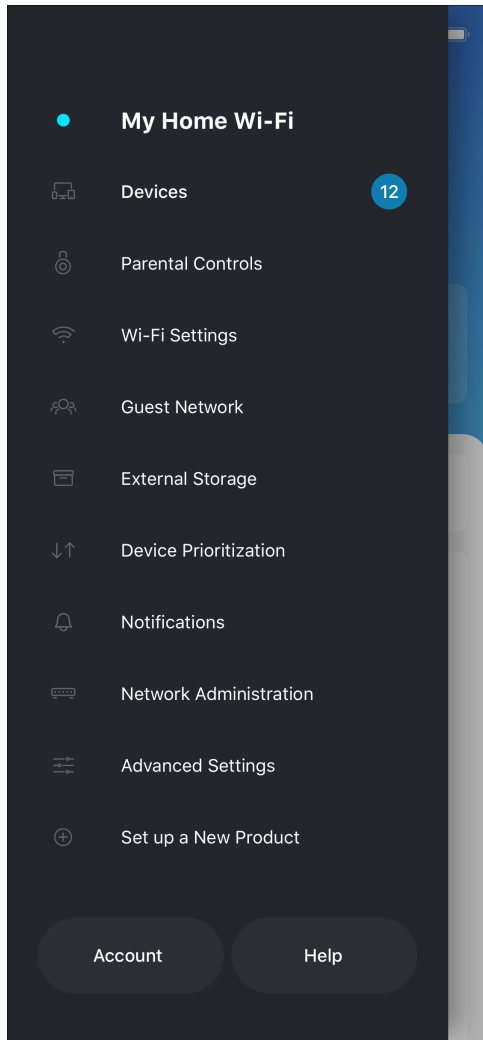

Android

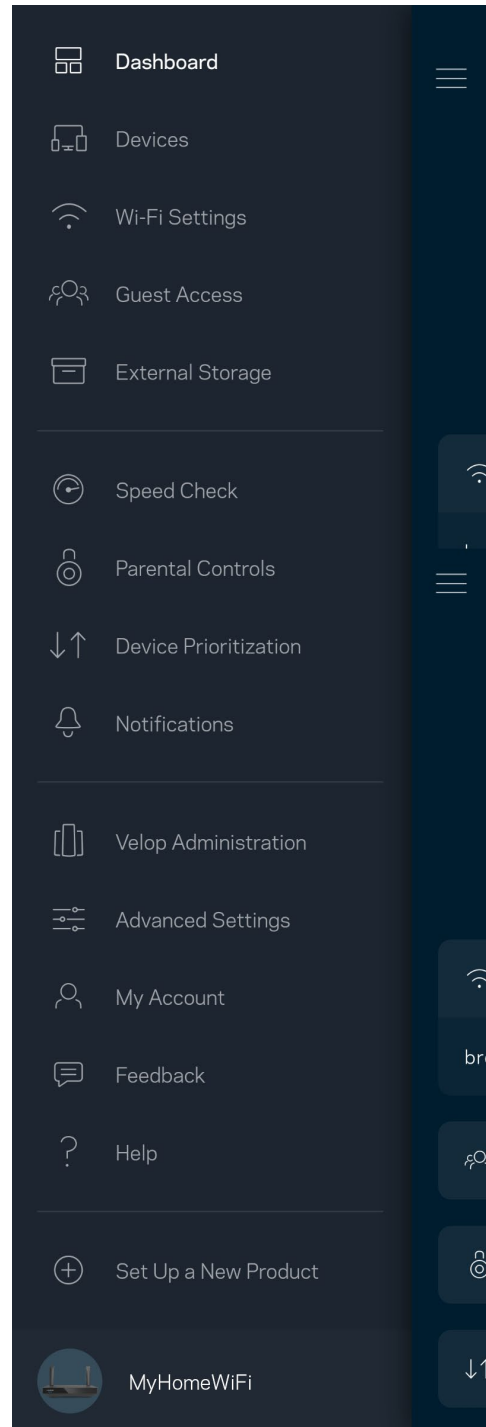

## Приладна дошка

Приладна дошка — це знімок вашої Wi-Fi. Подивіться, скільки пристроїв підключено до вашої системи. З приладної дошки можна поділитися своїм паролем Wi-Fi і увімкнути гостьовий доступ. Приладна дошка також показує вам, якщо у пристроїв є батьківський контроль або пріоритети для доступу Wi-Fi.

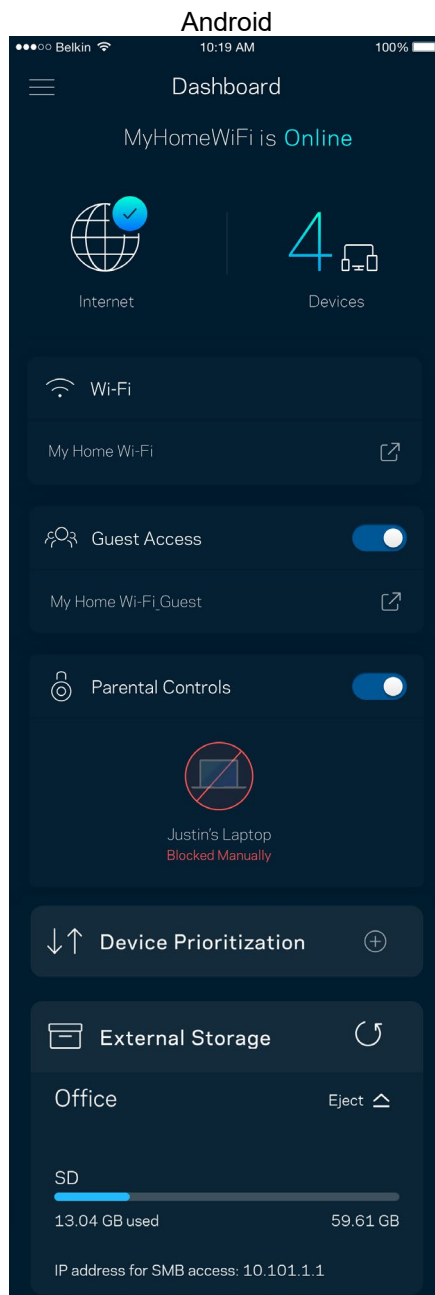
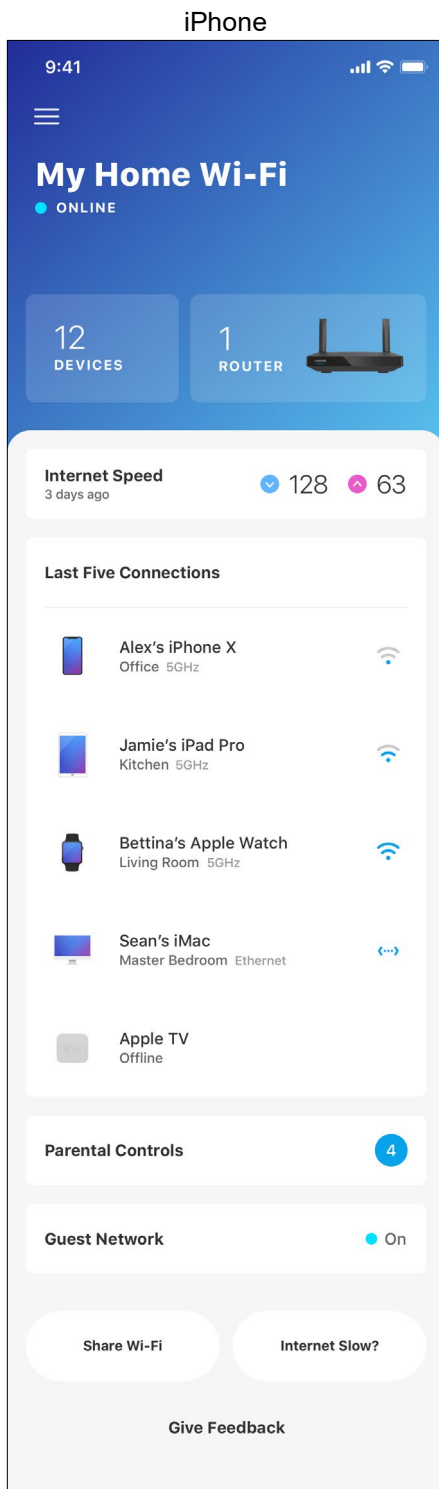



## Пристрої

Переглядайте та змінюйте подробиці для всіх пристроїв, підключених до вашої Wi-Fi. Можна переглядати пристрої головної мережі та мережі для гостей або отримувати інформацію про кожний пристрій.

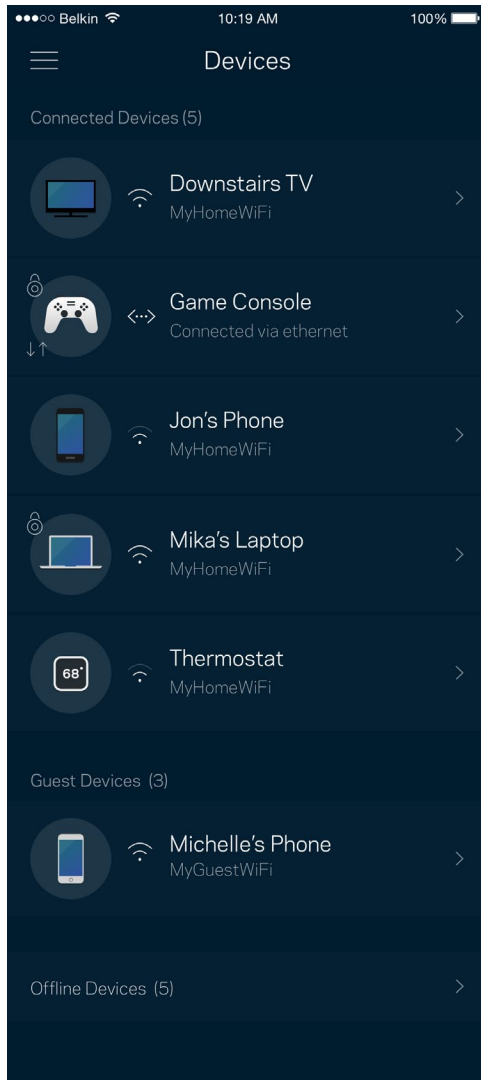

## Для перегляду або зміни подробиць пристрою

З екрану Пристрої можна редагувати імена пристроїв та змінювати піктограми пристроїв. Також можна встановити пріоритетність пристроїв, переглянути батьківський контроль і побачити подробиці Wi-Fi. Торкніться будь-якого пристрою, щоб побачити подробиці.

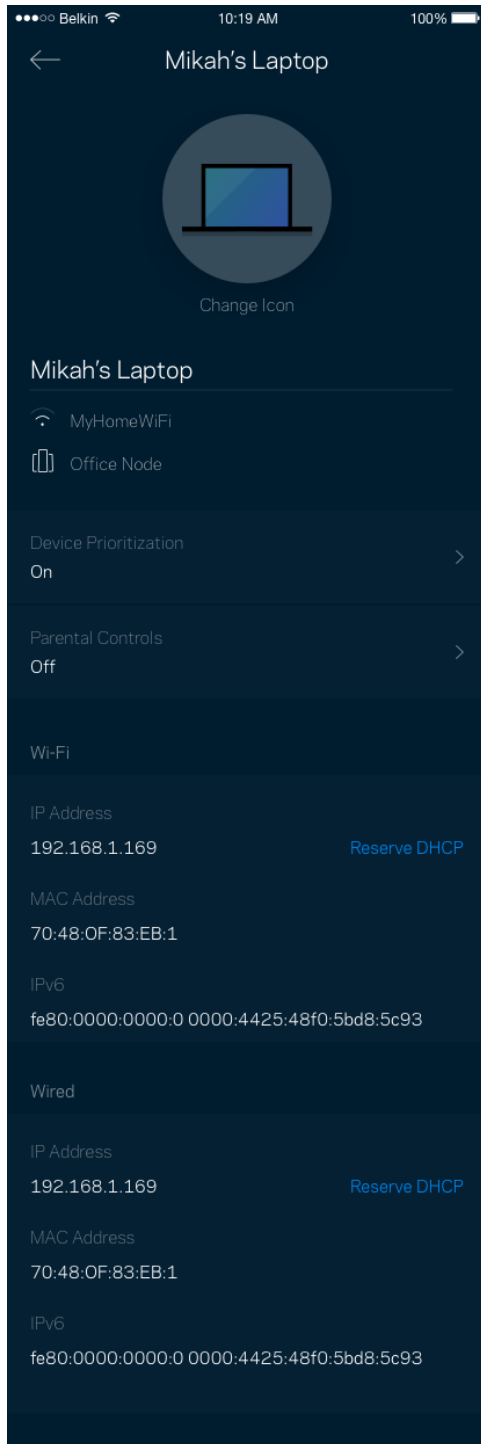

## Батьківський контроль

Батьківський контроль дозволяє контролювати, коли діти перебувають онлайн і що вони там роблять. Призупиніть інтернет для конкретних пристроїв або блокуйте певні веб-сайти.

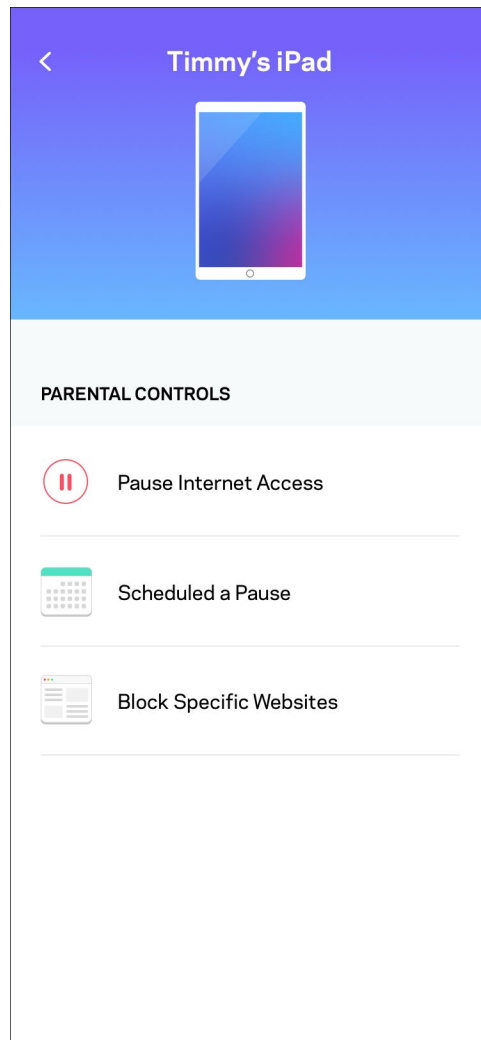
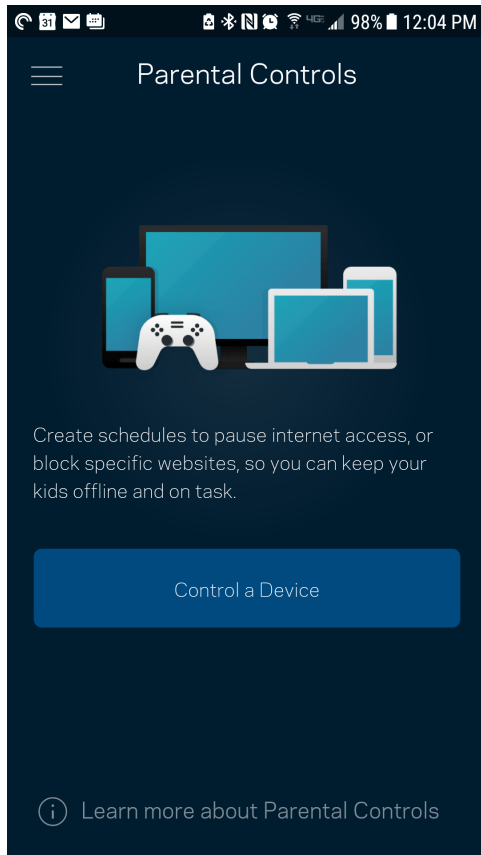

## Настройки Wi-Fi

Перегляньте або змініть своє ім'я Wi-Fi та пароль і підключіть пристрої за допомогою Wi-Fi Protected Setup™.

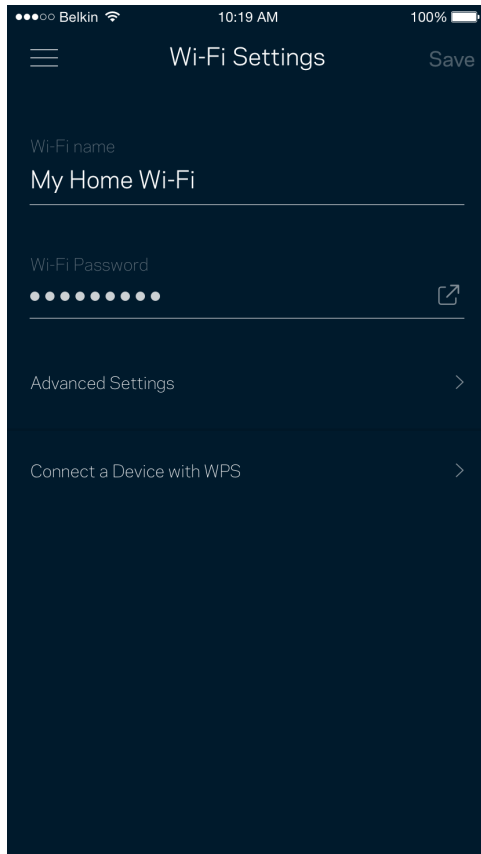

## Розширенні налаштування Wi-Fi

Просунуті користувачі можуть змінювати тип безпеки за замовчуванням та режим Wi-Fi. Не змінюйте це, якщо тільки у вас немає достатньо досвіду з мережами Wi-Fi. Шукач каналів виконуватиме пошук найменш заповнених каналів Wi-Fi у вашій області, щоб гарантувати найкращу продуктивність системи. Якщо у вас кілька вузлів у системі, Шукач каналів знайде найкращий канал для кожного вузла.

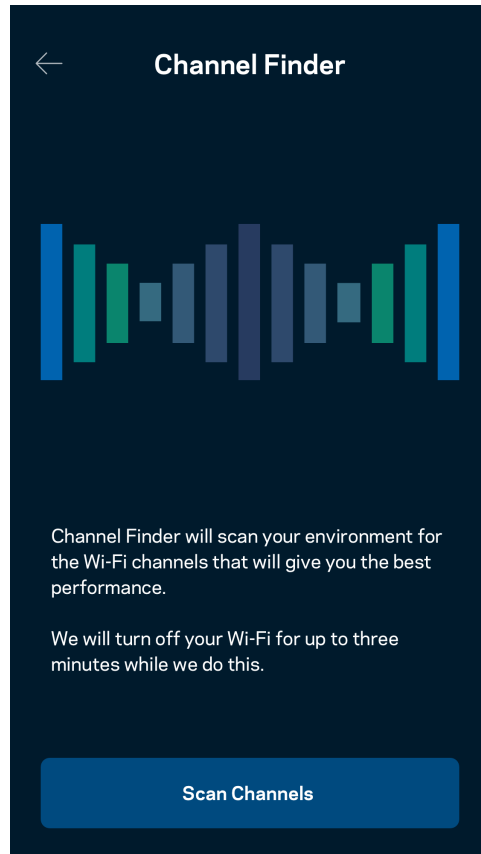
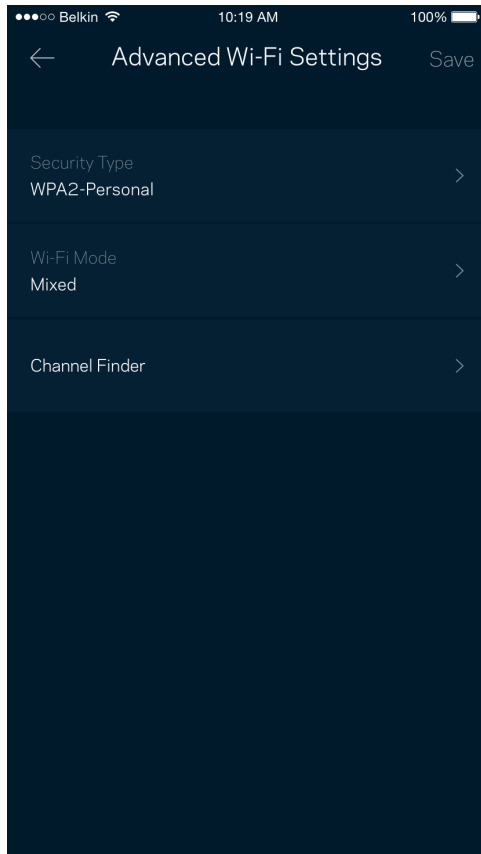

## Підключення пристрою з WPS

З захищеним налаштуванням Wi-Fi можна легко підключити безпроводові пристрої до Wi-Fi без введення налаштувань безпеки вручну.

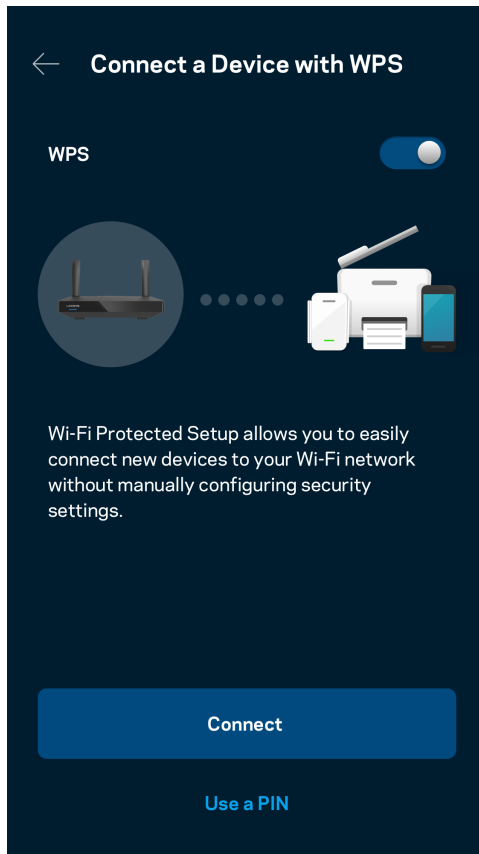

## Мережевий доступ гостя

Використовуйте екран гостьового доступу, щоб дозволити гостям виходити онлайн, обмежуючи їх доступ до інших ресурсів, підключених до вашої Wi-Fi. Надсилайте пароль текстовим повідомленням або електронною поштою.

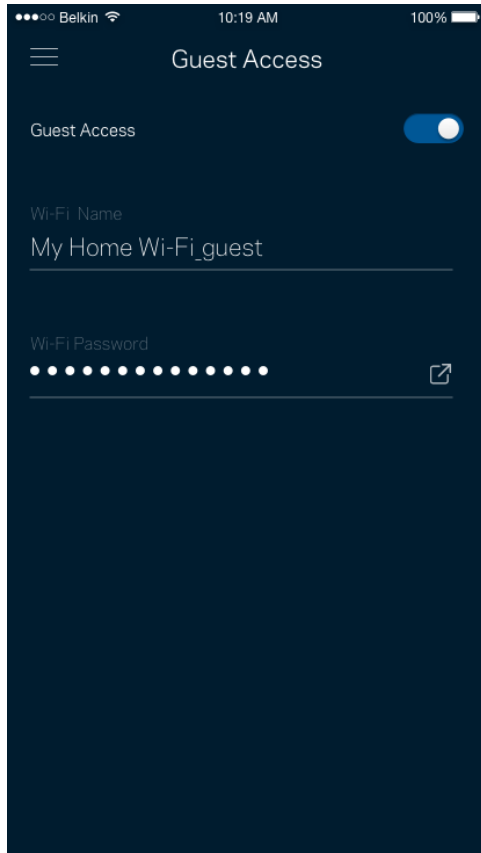

## Пріоритетність пристроїв

Обирайте до трьох пристроїв для пріоритетного використання вашого Інтернет-підключення. Ці пристрої – проводові та/або безпроводові – завжди матимуть найкращий доступ при підключенні. Ваш маршрутизатор виконує тест швидкості, щоб визначити, як найкраще розподіляти Wi-Fi до пріоритетних пристроїв. Інші пристрої розподілять між собою залишену доступність ресурсу.

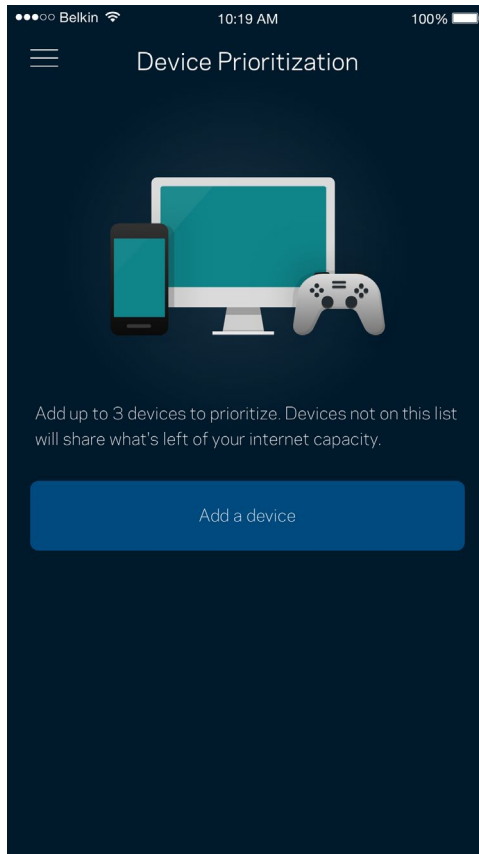



## Повідомлення

Якщо у вас кілька вузлів, застосунок може повідомити вам, коли другорядні вузли у системі переходять у стан оффлайн. Другорядні вузли — це ті, що не під'єднані до модему. Потрібно увімкнути повідомлення у настройках свого мобільного пристрою, щоб дозволити повідомлення від застосунку.

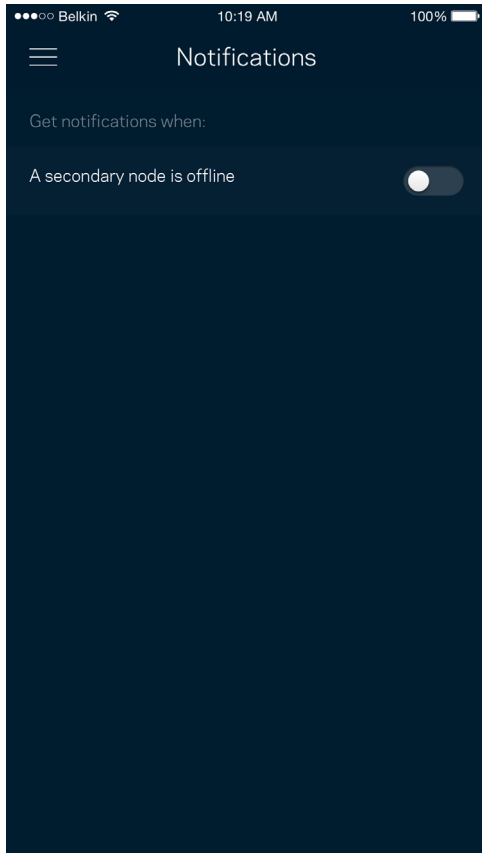

## Адміністрація мережі/маршрутизатора

Використовуйте екран Адміністрація мережі для зміни пароля маршрутизатора та підказки, а також перевірки різних ідентифікаторів (номер моделі, серійний номер та подробиці IP) для свого маршрутизатора.

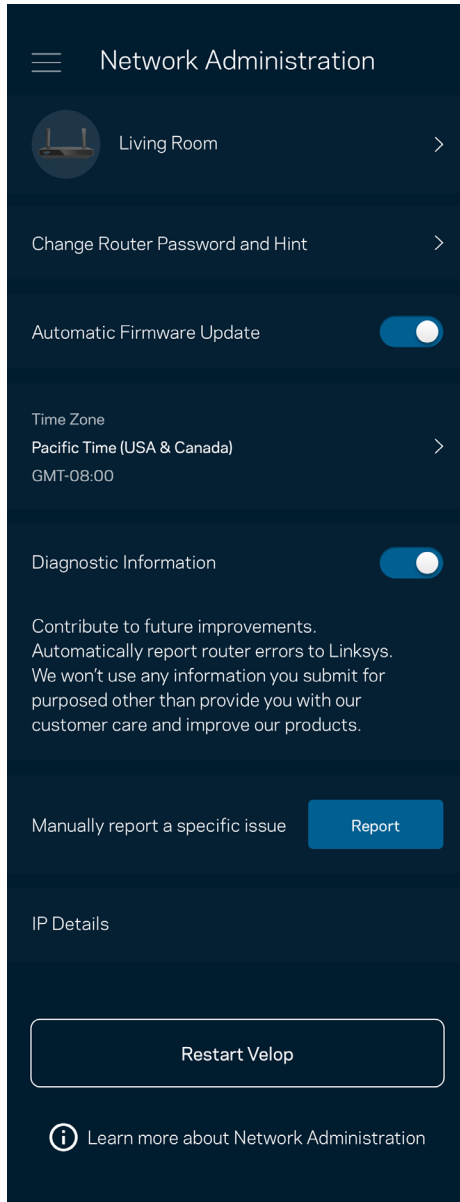

Оберіть автоматичне повідомлення про збої Linksys і зробіть свій внесок у покращення роботи Wi-Fi. Також можна вручну звітувати Linksys про конкретні проблеми.

Наступна інформація надсилатиметься з описом проблеми:

<ul style="list-style-type: none"><li>• версія програми;</li></ul>	<ul style="list-style-type: none"><li>• тип входу в систему (<i>хмара: показує пов'язану адресу електронної пошти, місцевий: відображає "Router admin"</i>)</li></ul>
<ul style="list-style-type: none"><li>• модель пристрою;</li></ul>	<ul style="list-style-type: none"><li>• тип підключення глобальної мережі WAN (відображення <i>Wi-Fi</i> або <i>ethernet</i>)</li></ul>
<ul style="list-style-type: none"><li>• версія операційної системи пристрою;</li></ul>	<ul style="list-style-type: none"><li>• час: дата (<i>місяць/день/рік, час, часовий пояс</i>)</li></ul>

## Розширені настройки

### Настройки Інтернет

Можна обрати спосіб підключення маршрутизатора до Інтернету. За замовчуванням це Автонастроювання – DHCP. Інші типи підключення залежать від вашого інтернет-провайдера або того, як планується використовувати свій маршрутизатор. Досвідчені користувачі можуть скористатися Додатковими настройками для клонування MAC-адрес та настройки MTU (максимальний блок передачі).

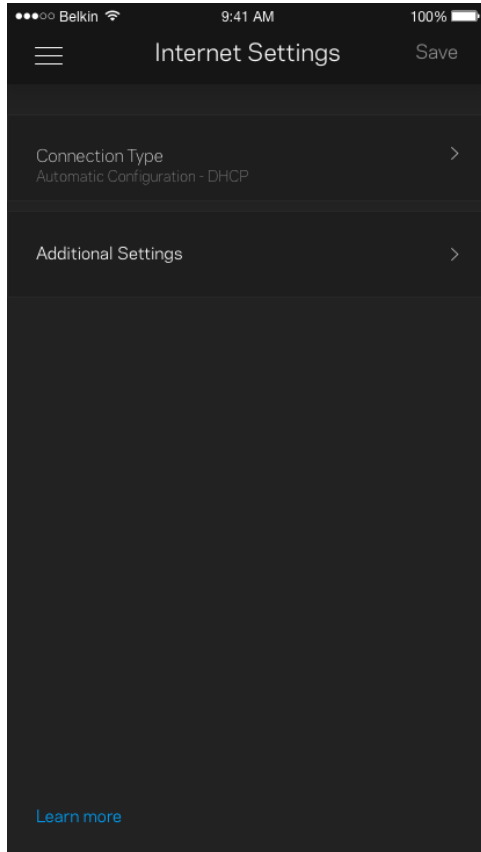

## Настройки порту

Переадресування портів — для одного порту, кількох портів або діапазону портів — надсилає вхідний трафік на конкретний порт або порти конкретного пристрою чи порт у Wi-Fi. У синхронізації діапазону маршрутизатор спостерігає за вихідними даними для конкретних номерів портів. Ваш маршрутизатор запам'ятовує IP-адреси пристроїв, які запитують дані, щоб коли запитані дані повернуться, вони перенаправлялися назад до відповідного пристрою.

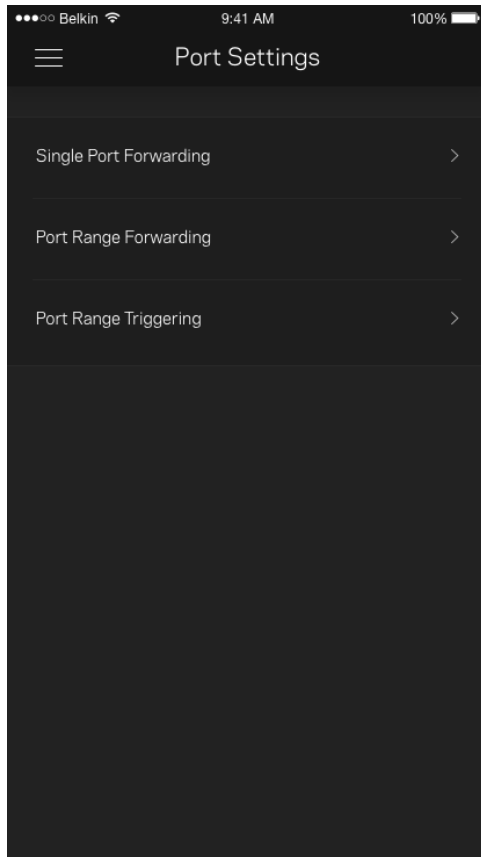

## Фільтри Wi-Fi MAC

У кожного мережевого пристрою є унікальна 12-цифрова адреса MAC (керування доступом до середовища). Можете створити список MAC-адрес, а потім дозволяти або забороняти доступ цим пристроям до вашої Wi-Fi.

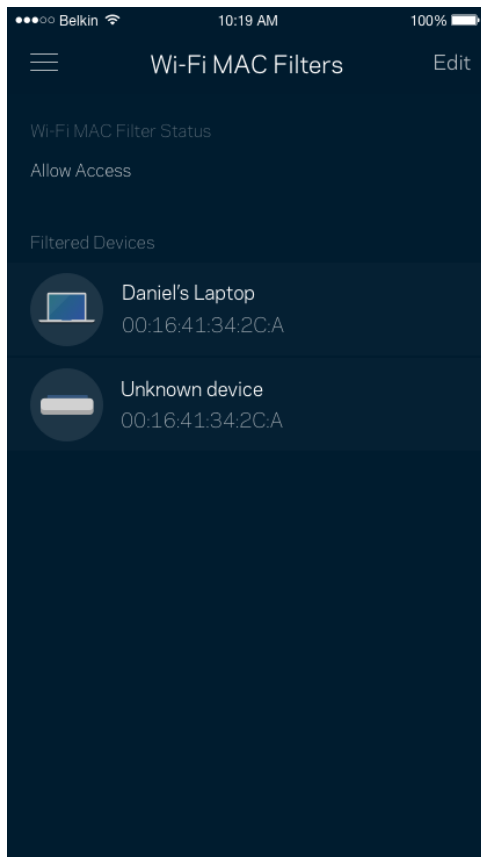

## Зовнішні накопичувачі

На приладній дошці подивіться, до якого вузла приєднаний зовнішній диск, перевірте кількість вільного місця, що залишилося, та увімкніть автентифікацію, налаштувавши ім'я користувача та пароль. (Лише коли диск підключений до USB-порту маршрутизатора.) Обов'язково торкніться **Витягти**  перед вийманням диску, щоб уникнути втрати даних.

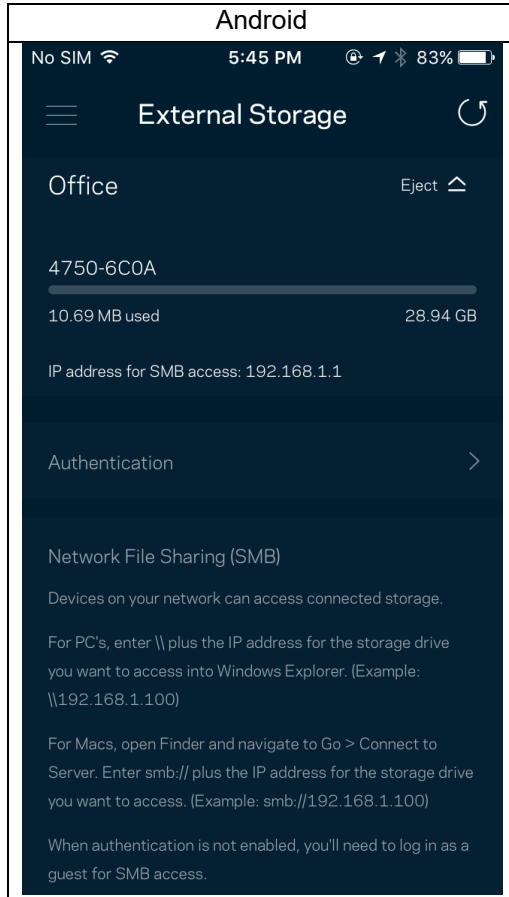

## Перевірка швидкості

Виконайте перевірку швидкості, щоб переконатися, що ви отримуєте ту швидкість, за яку платите. Перевірка швидкості також допомагає розподілити пріоритети пристроїв, тому що результати визначають, як Wi-Fi розподіляється між пріоретизованими пристроями.

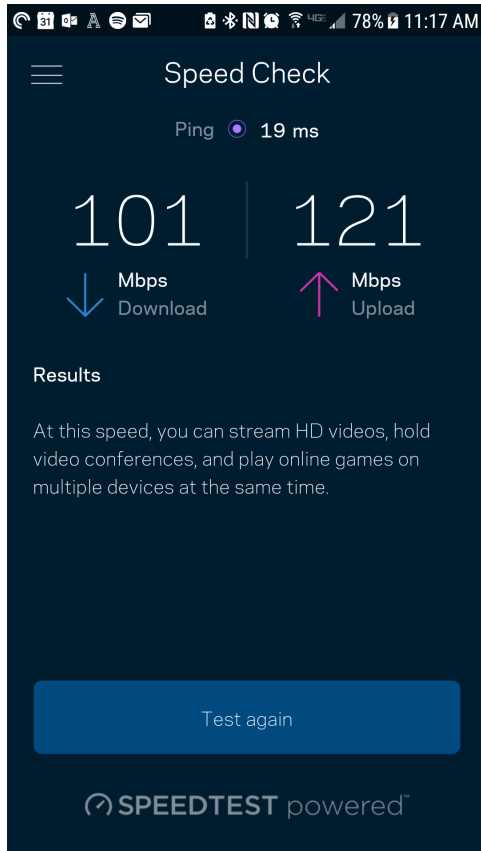

- Швидкість завантаження — це швидкість, з якою Інтернет-контент передається у ваш маршрутизатор.
- Швидкість передачі — це швидкість, з якою ви можете завантажувати контент в Інтернет.

**Примітка.** Швидкості Інтернет-підключення визначаються різноманітними факторами, в т.ч. типом облікового запису інтернет-провайдера, місцевим або глобальним трафіком Інтернет, а також кількістю пристроїв вдома, які спільно використовують Інтернет-підключення



## Мій обліковий запис

Змініть свій пароль застосунку Linksys і виберіть отримання останніх новин та пропозицій від Linksys. Доступно лише, коли виконано вхід у застосунок через адресу електронної пошти.

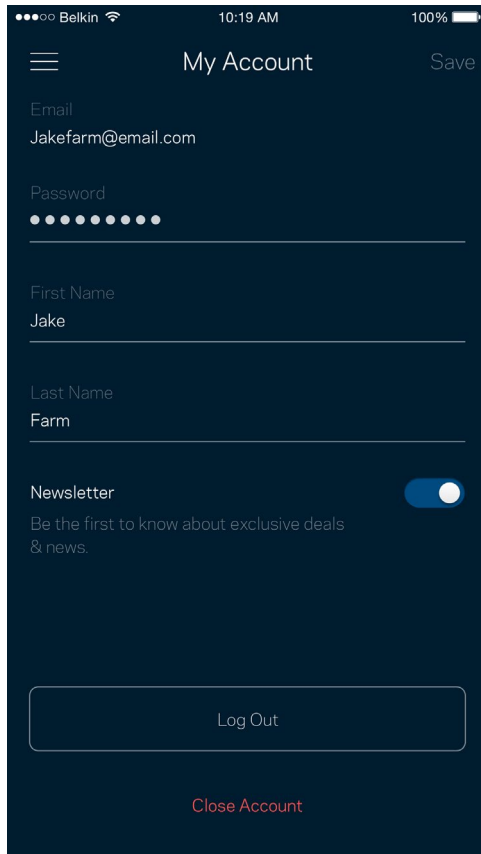

The screenshot shows the 'My Account' settings page on a mobile device. At the top, the status bar displays 'Belkin', '10:19 AM', and '100%' battery. The page title is 'My Account' with a 'Save' button on the right. Below the title, there are several input fields: 'Email' with the value 'Jakefarm@email.com', 'Password' (masked with dots), 'First Name' with the value 'Jake', and 'Last Name' with the value 'Farm'. A 'Newsletter' toggle switch is turned on, with the text 'Be the first to know about exclusive deals & news.' below it. At the bottom, there is a 'Log Out' button and a 'Close Account' link.

## Зворотний зв'язок

Тут ви маєте змогу розказати нам, що ви думаєте. Поставте рейтинг програмі у своєму магазині програм, надішліть нам пропозиції або повідомте про проблеми, які заважають зручній роботі.

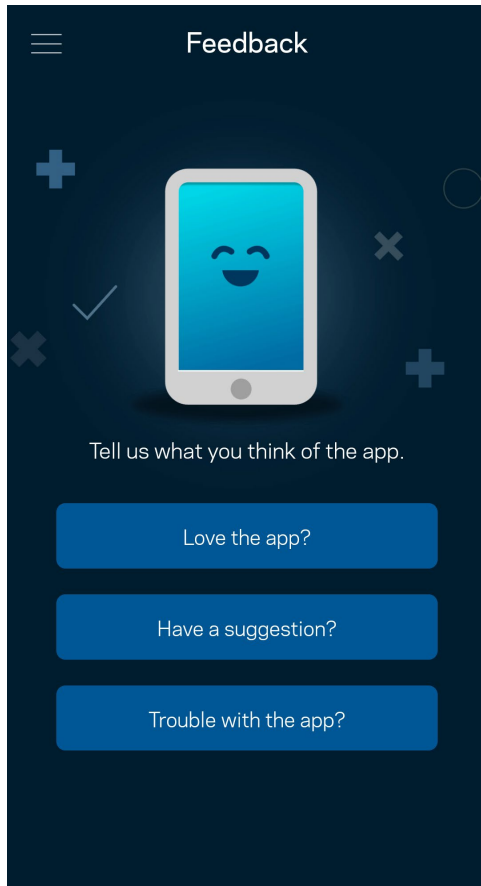

## Довідка

Проблеми з програмою? Просто потрібно трохи більше інформації про функції? Торкніться Довідка для пояснення.

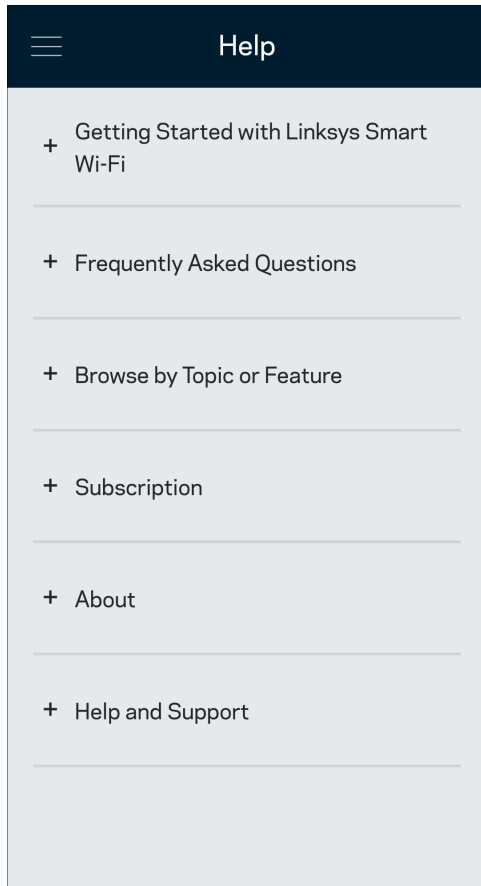

# Пряме підключення до маршрутизатора

Якщо у вас немає Інтернет-підключення, ви все ще можете мати доступ до налаштувань свого маршрутизатора. Підключіться до свого імені Wi-Fi, запустіть програму Linksys і торкніться Увійти в систему з паролем маршрутизатора в нижній частині екрана. Тепер ви зможете отримати доступ до свого облікового запису Linksys Wi-Fi, коли перебуваєте офлайн.

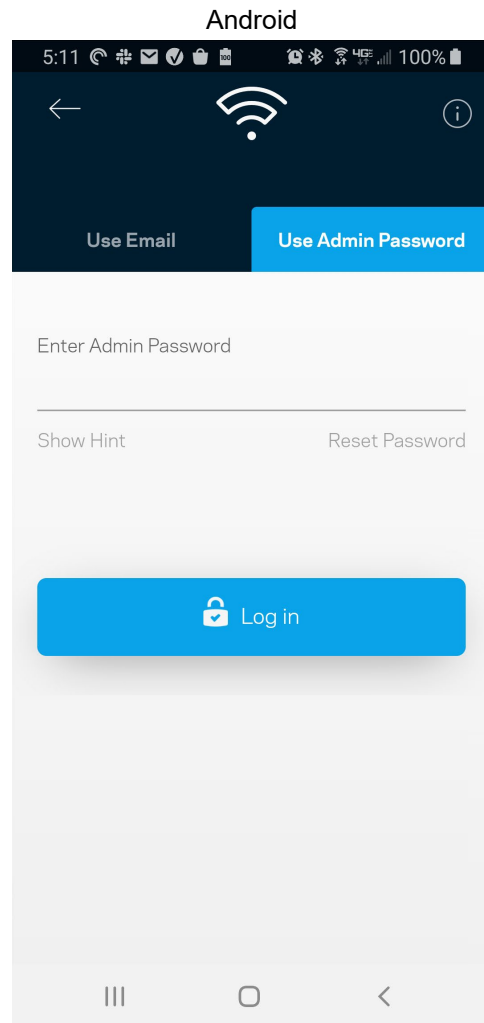
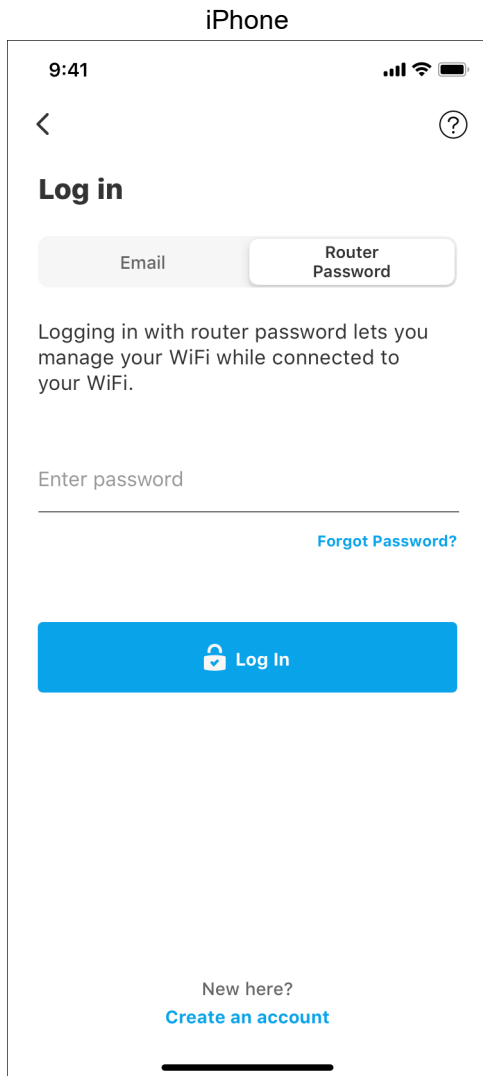

## Пароль маршрутизатора

Ми створили пароль адміністратора під час налаштування. Щоб змінити його, торкніться **Адміністрація мережі/маршрутизатора** і **Змінити пароль маршрутизатора та Підказка**.

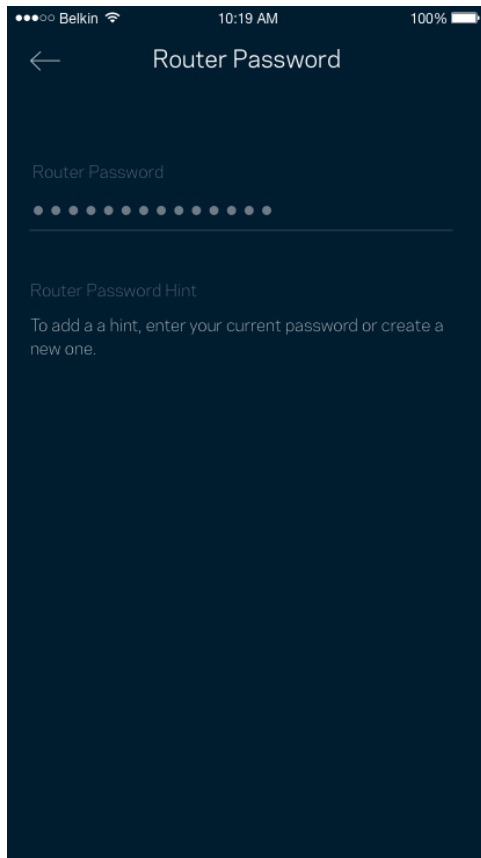

Щоб підтримувати безпеку маршрутизатора, ми надішлемо вам електронного листа, якщо хтось змінить пароль маршрутизатора.

# Як виконати скидання налаштувань маршрутизатора до заводських

Потреба відновлювати заводські налаштування маршрутизатора MR5500 Series не виникає. Це дуже деструктивний процес. Скидання до заводських налаштувань маршрутизатора відновлює стан, коли ви вийняли його з коробки, і потрібно знову пройти процес налаштування. Всі налаштовані параметри у процесі налаштування і після того, такі як ім'я Wi-Fi, паролі, тип безпеки, будуть видалені. Усі безпроводні пристрої будуть відключені від Wi-Fi.

Для скидання до заводських налаштувань

- Коли ваш маршрутизатор підключений до мережі живлення і увімкнений, натисніть та утримуйте кнопку скидання на задній панелі. Світло у верхній частині маршрутизатора блиматиме червоним. Не відпускайте кнопку, доки світло не погасне, а потім стане яскраво-червоним.

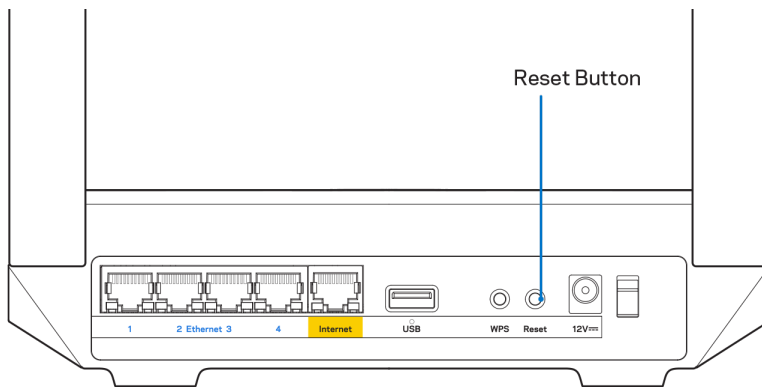

## Монтаж маршрутизатора на стіну

У маршрутизатора MR5500 є отвори знизу для настінного кріплення.

Підвісьте маршрутизатор на гвинти M3 x 20 мм.

# Технічні характеристики

## Linksys MR5500

Назва моделі	Дводіапазонний маршрутизатор Mesh Wi-Fi 6, AX5400
Номер моделі	MR5500
Швидкість станційного порту	10/100/1000 Мбіт/с (гігабітний порт Ethernet)
Частота радіохвиль	2,4 та 5 ГГц
Кількість антен	2 зовнішні регульовані антени (не від'єднуються), 1 внутрішня антена
Порти	USB 3.0, Ethernet (1-4), інтернет, живлення
Кнопки	живлення, скидання, WPS
Лампочки	Передня панель: одна, різнокольорове світло для живлення та стану Задня панель: USB, Ethernet (1-4), інтернет
Засоби безпеки	WPA2-Personal, WPA3-Personal, WPA2/WPA3-Personal Mixed
Захисні біти ключа	Шифрування з довжиною ключа до 128 біт
Підтримка систем зберігання файлів	FAT, NTFS, HFS+

## Екологічний

Розміри	8.46" x 6.10" x 2.20" (215 мм x 155 мм x 56 мм)
Вага пристрою	1,25 фунта (567 г)
Живлення	12 В/2 А
Сертифікати відповідності	FCC, IC, CE, Wi-Fi (IEEE 802.11a/b/g/n/ac/ax)
Температура експлуатації	від 32° до 104° F (від 0 до 40° C)
Температура зберігання	від -4° до 140° F (від -20 до 60° C)
Допустима вологість при експлуатації	10-80% відносної вологості, без конденсації
Допустима вологість при зберіганні	від 5 до 90% без конденсації

### Примітки

Нормативну, гарантійну, а також інформацію про техніку безпеки див. на [Linksys.com/support/MR5500](https://Linksys.com/support/MR5500).

Технічні характеристики може бути змінено без сповіщення.

Максимальна продуктивність, розрахована відповідно до стандартів IEEE 802.11. Фактична продуктивність може відрізнятись через низьку пропускну здатність мережі, швидкість передавання даних, діапазон і покриття. Продуктивність залежить від багатьох чинників, умов і змінних, включно з відстанню від точки доступу, обсягом мережного трафіку, матеріалів і конструкції будівлі, наявної операційної системи, сполучення безпроводових пристроїв, перешкод та інших несприятливих умов.

Зайдіть на [Linksys.com/support/MR5500](https://Linksys.com/support/MR5500), щоб отримати висококласну технічну підтримку.

«BELKIN», «LINKSYS» та багато інших назв і логотипів продукції є торговими марками групи компанії «Belkin». Вищезгадані торгові марки третіх сторін є власністю їхніх відповідних власників.

© 2021 Linksys Holdings, Inc. та (або) її дочірні компанії. Усі права захищено.

LNKPG-00873 Rev A01